



# Manual de instruções

Touareg

Edição 11/2013



# Significado dos símbolos



Identifica uma referência a um trecho do texto com informações importantes e orientações de segurança  dentro de um capítulo. Essa referência deve ser sempre observada.



Esta seta indica que o trecho do texto continua na página seguinte.







Esta seta indica o fim de um trecho do texto.



O símbolo identifica situações nas quais o veículo deve ser parado o mais rápido possível.



O símbolo identifica uma marca registrada. A falta desse símbolo não garante que os termos possam ser usados livremente.

- ⇒  Símbolos deste tipo fazem referência a alertas dentro do mesmo trecho do texto ou da página indicada, para indicar possíveis riscos de acidentes e de ferimentos e como eles podem ser evitados.
- ⇒  Símbolos deste tipo fazem referência a alertas dentro do mesmo trecho do texto ou da página indicada, para indicar possíveis riscos de acidentes e de ferimentos e como eles podem ser evitados.
- ⇒  Símbolos deste tipo fazem referência a alertas dentro do mesmo trecho do texto ou da página indicada, para indicar possíveis riscos de acidentes e de ferimentos e como eles podem ser evitados.
- ⇒  Referência cruzada a um possível dano material dentro do mesmo trecho do texto ou da página indicada.

## PERIGO

Textos com este símbolo indicam situações extremamente perigosas, que podem causar a morte ou ferimentos graves no caso de inobservância.

## ADVERTÊNCIA

Textos com este símbolo indicam situações perigosas, que podem causar a morte ou ferimentos graves no caso de inobservância.

## CUIDADO

Textos com este símbolo indicam situações perigosas, que podem causar ferimentos leves ou graves no caso de inobservância.

## NOTA

Textos com este símbolo indicam situações perigosas, que podem causar danos ao veículo no caso de inobservância.



Textos com este símbolo contêm orientações para a proteção do meio ambiente.



Textos com este símbolo contêm informações adicionais.

## Muito obrigado por sua confiança

Com este Volkswagen, você está recebendo um veículo com a mais moderna tecnologia e diversos equipamentos de conforto, que você certamente desejará usar em suas viagens diárias.

**Antes da primeira utilização, ler e observar as informações contidas neste Manual de instruções para que você conheça de forma rápida e abrangente o veículo, bem como para poder reconhecer e evitar possíveis perigos para si e para terceiros.**

Caso você tenha mais perguntas sobre o seu veículo ou acredite que a literatura de bordo não esteja completa, entrar em contato com a sua Concessionária Volkswagen. As Concessionárias Volkswagen sempre estão abertas a dúvidas, sugestões e críticas.

Nós lhe desejamos muitas alegrias com o seu veículo e uma boa viagem sempre.

**Volkswagen AG**

### PERIGO

Observar as orientações de segurança importantes sobre o airbag frontal do passageiro dianteiro ⇒ Página 139.



# Índice

<b>Sobre este Manual de instruções</b> .....	4	– Teto solar panorâmico .....	88
<b>Vista geral do veículo</b> .....	5	– Comando de abertura de portão de garagem .....	93
<b>Vistas externas</b>		<b>Sentar de forma correta e segura</b>	
– Vista lateral .....	5	– Ajustar a posição do banco .....	97
– Vista frontal .....	7	– Funções do banco .....	110
– Vista traseira .....	8	– Cintos de segurança .....	115
<b>Interior do veículo</b>		– Sistema de airbag .....	126
– Vista geral da porta do condutor .....	9	– Cadeira de criança (acessório) .....	136
– Vista geral do lado do condutor .....	12	<b>Iluminação e visibilidade</b>	
– Vista geral do console central .....	14	– Iluminação .....	146
– Vista geral do lado do passageiro dianteiro .....	17	– Proteção solar .....	159
– Vista geral do compartimento de bagagem .....	18	– Limpadores e lavadores dos vidros .....	161
– Vista geral do console do teto .....	19	– Espelhos retrovisores .....	168
<b>Instrumento combinado</b>		<b>Transportar</b>	
– Luzes de advertência e de controle .....	20	– Orientações para condução .....	172
– Instrumentos .....	25	– Compartimento de bagagem .....	177
– Sistema de informações Volkswagen .....	31	– Bagageiro do teto .....	190
<b>Sistema Infotainment</b>		– Condução com reboque .....	193
– Antes do primeiro uso .....	36	<b>Equipamentos práticos</b>	
– Indicações de segurança do sistema Infotainment .....	36	– Porta-objetos .....	205
– Vista geral dos comandos: rádio RCD 550 .....	38	– Porta-copos .....	210
– Vista geral dos comandos: sistema de navegação RNS 850 .....	39	– Cinzeiro e acendedor de cigarro .....	212
– Informações básicas de comando .....	41	– Tomadas .....	214
– Configurações do menu e do sistema (SETUP) .....	46	– Leitor de cartão de pedágio .....	217
– Configurações do sistema (CAR) .....	49	– Rear Seat Entertainment (RSE) .....	218
<b>Antes da condução</b> .....	53	<b>Durante a condução</b> .....	220
<b>Antes de partir</b>		<b>Dar partida, trocar a marcha, estacionar</b>	
– Orientações para condução .....	53	– Ligar e desligar o motor .....	220
– Dados técnicos .....	56	– Trocar a marcha .....	227
<b>Abrir e fechar</b>		– Frear, parar e estacionar .....	234
– Jogo de chaves do veículo .....	61	– Conduzir com consciência ecológica .....	245
– Travamento central e sistema de travamento .....	66	– Suspensão pneumática .....	248
– Portas .....	77	– Direção .....	255
– Tampa traseira .....	79	– Propulsão híbrida .....	257
– Vidros elétricos .....	84	<b>Sistemas de assistência ao condutor</b>	
		– Sistemas de assistência de arranque .....	270
		– Controle de distância de estacionamento (PDC) .....	277
		– Câmera de marcha à ré (Rear Assist) .....	283
		– Visão do ambiente (Area View) .....	291
		– Sistema regulador de velocidade (GRA) .....	297
		– Controle automático de distância (ACC) com Front Assist .....	300

– Assistente de permanência na faixa (Lane Assist) .....	315	– Rodas e pneus .....	416
– Assistente de mudança de faixa (Side Assist) .....	320	– Acessório, reposição de peças, reparos e modificações .....	433
– Sistema de reconhecimento da sinalização de trânsito (Sign Assist) ....	324	– Serviços on-line móveis .....	442
– Sistema de reconhecimento de cansaço (recomendação de intervalo) .....	327	– Informações ao consumidor .....	445
– Proteção proativa dos ocupantes do veículo .....	329	– Unidade de controle do motor e sistema de purificação do gás de escape .....	449
– Sistema de controle da pressão dos pneus .....	332	<b>Autoajuda</b> .....	452
<b>Clima</b>		<b>Orientações práticas</b>	
– Aquecer, ventilar, resfriar .....	337	– Perguntas e respostas .....	452
– Aquecimento estacionário (aquecimento adicional) .....	346	– Em caso de emergência .....	454
<b>No posto de combustível</b>		– Fechamento ou abertura de emergência	457
– Abastecimento .....	352	– Ferramentas de bordo .....	461
– Combustível .....	357	– Calotas .....	464
<b>Condução off-road</b>		– Troca de roda .....	465
– Antes de partir .....	360	– Kit de reparo dos pneus .....	474
– Situações de condução off-road .....	368	– Fusíveis .....	479
<b>Conservação, limpeza, manutenção</b> .....	379	– Troca de lâmpada incandescente .....	482
<b>No compartimento do motor</b>		– Auxílio à partida .....	492
– Preparações para trabalhos no compartimento do motor .....	379	– Rebocar .....	496
– Óleo do motor .....	384	<b>Abreviaturas utilizadas</b> .....	501
– Líquido de arrefecimento do motor .....	390	<b>Índice remissivo</b> .....	503
– Bateria do veículo .....	395		
<b>Conservação e manutenção do veículo</b>			
– Conservar e limpar a parte externa do veículo .....	399		
– Conservar e limpar o interior do veículo	409		

# Sobre este Manual de instruções

- Este Manual de instruções é válido para todos os modelos e versões do Touareg.
- Você encontra um [Índice remissivo](#) em ordem alfabética no final do manual.
- Um [Índice de abreviaturas](#) ao final do manual esclarece abreviaturas e denominações técnicas.
- [Indicações de direção](#) como esquerda, direita, dianteiro e traseiro têm como referência, via de regra, a direção de condução do veículo, salvo indicação em contrário.
- As [figuras](#) servem como orientação e devem ser entendidas como representações esquemáticas.
- Este Manual de instruções foi desenvolvido para veículos com direção à esquerda. Em [veículos com direção à direita](#), parte dos comandos está ordenada de forma diferente da representada nas ilustrações ou descrita no texto → Página 12.
- Modificações técnicas no veículo surgidas após o fechamento da redação deste manual encontram-se em um [Suplemento](#) anexo à literatura de bordo.

Todos as versões e modelos estão descritos sem que sejam identificados como equipamentos especiais ou variantes de modelo. Desta forma, podem estar descritas versões que o seu veículo não possui ou que estejam disponíveis apenas em alguns mercados. Você obtém os equipamentos de seu

veículo na documentação de venda. Para mais informações, dirigir-se a sua Concessionária Volkswagen.

Todas as indicações deste Manual de instruções são relativas às informações disponíveis na data de fechamento da redação. Devido ao desenvolvimento contínuo do veículo, é possível que existam divergências entre o veículo e as indicações deste manual de instruções. Nenhuma exigência pode ser reivindicada das indicações, figuras ou descrições diferentes deste manual.

Ao vender ou emprestar o veículo, certificar-se de que toda a literatura de bordo se encontre no veículo.

## Componentes fixos da literatura de bordo:

- Manutenção e garantia
- Manual de instruções

## Componentes adicionais da literatura de bordo (opcionais):

- Suplemento
- Rádio e Sistema de navegação
- Preparação para telefone móvel
- *Outros anexos*



# Vista geral do veículo

## Vistas externas

### Vista lateral

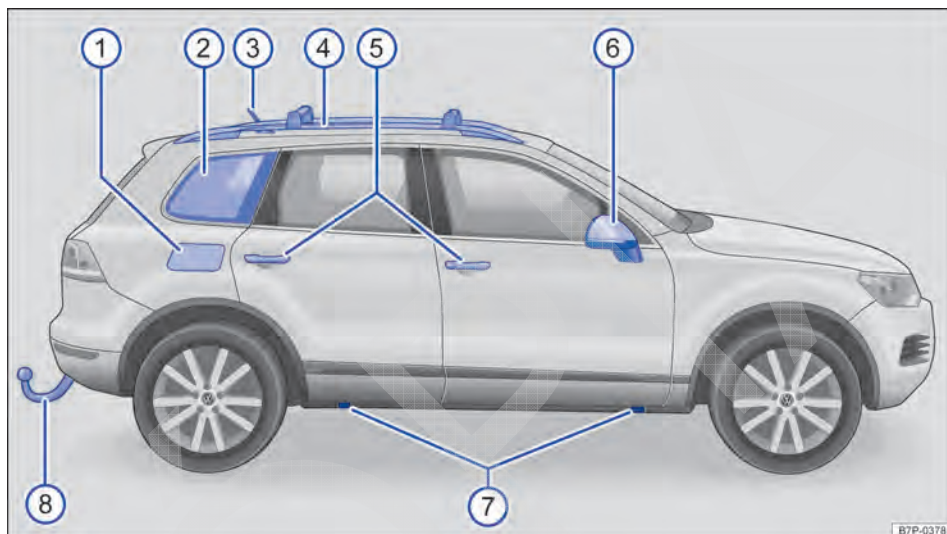

**Fig. 1** Vista geral do lado direito do veículo. As posições ⑤, ⑥ e ⑦ estão no mesmo lugar no lado esquerdo do veículo.

Legenda para Fig. 1:

①	Portinhola do tanque .....	352
②	Vidro lateral com antena integrada para: .....	445
	– Rádio ⇒ caderno <i>RCD 550</i> , capítulo <i>Operação de áudio</i> ou ⇒ caderno <i>RNS 850</i> , capítulo <i>Operação de áudio</i>	
	– Sistema de TV ⇒ caderno <i>RNS 850</i> , capítulo <i>Operação do áudio</i>	66
③	Antena do teto para: .....	445
	– Aquecimento estacionário (aquecimento adicional) .....	346
	– Telefone ⇒ caderno <i>RCD 550</i> , capítulo <i>Preparação para telefone móvel (PHONE)</i> ou ⇒ caderno <i>RNS 850</i> , capítulo <i>Controle do telefone (PHONE)</i>	
	– Navegação ⇒ caderno <i>RNS 850</i> , capítulo <i>Navegação</i>	
④	Longarina do bagageiro do teto com bagageiro do teto .....	190
⑤	Maçaneta da porta .....	77, 457
⑥	Espelho retrovisor externo com: .....	168
	– Lanterna adicional dos indicadores de direção .....	146
	– Iluminação periférica .....	146
	– Indicador do assistente de mudança de faixa (Side Assist) .....	320
	– Câmera para visão do ambiente (Area View) .....	291 ▶

7	Pontos de apoio do macaco .....	465
8	Dispositivo de reboque .....	193 <

CÓPIA



## Vista frontal

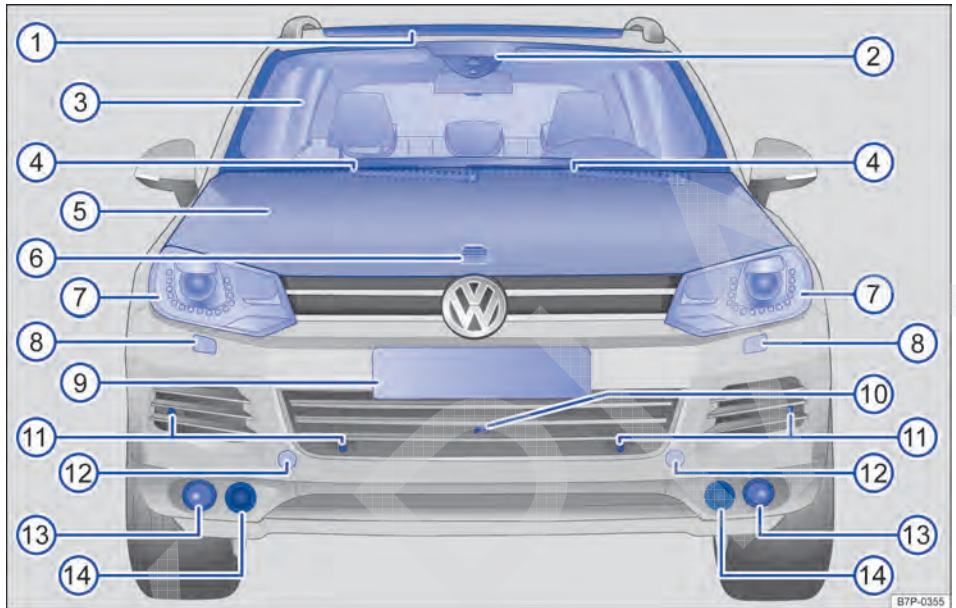
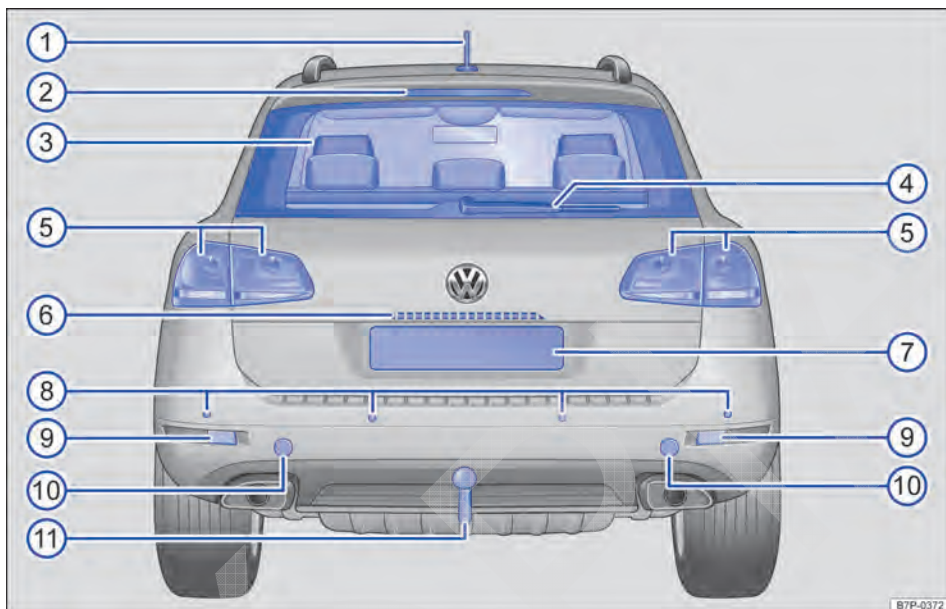

**Fig. 2** Vista geral da parte frontal do veículo.

Legenda para Fig. 2:

① Teto solar panorâmico .....	88, 399
② Sensor ou visor da câmera na base do espelho para:	
– Sensor de chuva e de luz .....	161
– Regulagem do farol alto .....	146
– Assistente de permanência na faixa .....	315
– Controle automático de distância (ACC) .....	300
– Sistema de reconhecimento da sinalização de trânsito (Sign Assist) .....	324
③ Para-brisa:	
– Desembaçador do para-brisa .....	337
④ Limpador do para-brisa .....	161, 399
⑤ Tampa do compartimento do motor .....	379
⑥ Alavanca de destravamento da tampa do compartimento do motor .....	379
⑦ Farol dianteiro .....	146, 482
⑧ Lavadores do farol .....	161
⑨ Suporte da placa de licença dianteira .....	
⑩ Câmera para visão do ambiente (Area View) .....	291
⑪ Sensores para:	
– Controle de distância de estacionamento dianteiro .....	277
– Controle automático de distância (ACC) .....	300
⑫ Alojamento da argola de reboque dianteira atrás de uma capa de cobertura .....	496
⑬ Farol de neblina ou farol direcional .....	146, 482
⑭ Sensores do radar do controle automático de distância (ACC) .....	300

## Vista traseira



**Fig. 3** Vista geral da parte traseira do veículo.

Legenda para Fig. 3:

①	Antena do teto para:	445
	– Aquecimento	346
	– Telefone ⇒ caderno <i>RCD 550</i> , capítulo <i>Preparação para telefone móvel (PHONE)</i> ou ⇒ caderno <i>RNS 850</i> , capítulo <i>Controle do telefone (PHONE)</i>	
	– Navegação ⇒ caderno <i>RNS 850</i> , capítulo <i>Navegação</i>	
②	Lanterna de freio elevada	
③	Vidro traseiro com:	
	– Desembaçador do vidro traseiro	337
④	Limpador do vidro traseiro	161, 399
⑤	Lanternas traseiras	146, 482
⑥	Área:	
	– Botão de abertura da tampa traseira	79
	– Câmera de marcha à ré (Rear Assist) e da visão do ambiente (Area View)	283, 291
	– Iluminação da placa de licença	482
⑦	Suporte da placa de licença traseira	
⑧	Sensores do controle de distância de estacionamento traseiro	277
⑨	Lanternas de neblina	146
⑩	Alojamento para a argola de reboque traseira atrás de uma capa de cobertura	496
⑪	Dispositivo de reboque	193 ◀

# Interior do veículo

## Vista geral da porta do condutor

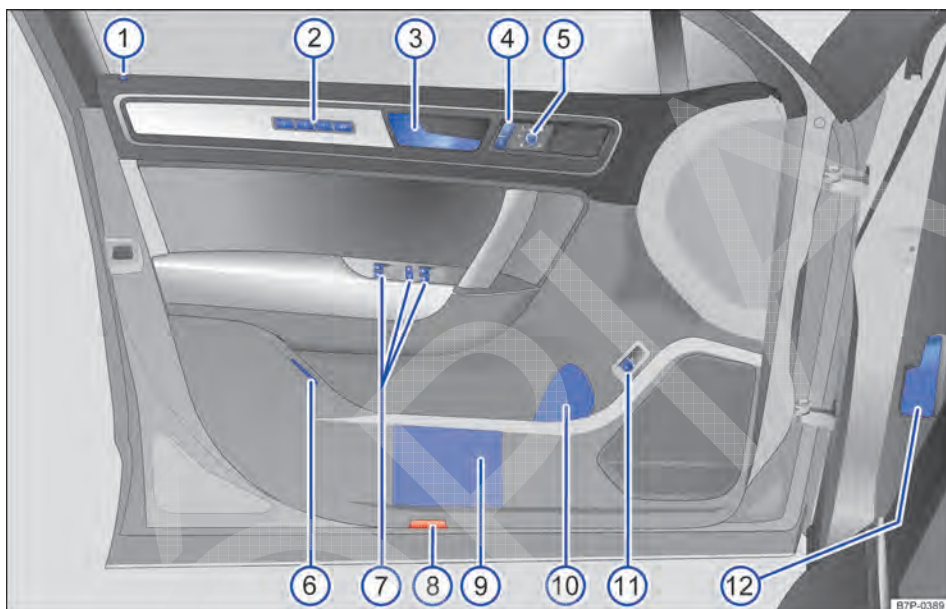

**Fig. 4** Vista geral dos comandos na porta do condutor (veículos com direção à esquerda). Em veículos com direção à direita, a disposição dos elementos é espelhada.

Legenda para Fig. 4:

①	Luz de controle do botão do travamento central	66
②	Teclas de memória para salvar os ajustes do banco do condutor e dos espelhos retrovisores externos (3-2-1-SET)	110
③	Maçaneta da porta	77
④	Botão de travamento central para o destravamento e travamento do veículo (Ⓜ-Ⓟ)	66
⑤	Botão de ajuste dos espelhos retrovisores externos:	168
	– Ajuste dos espelhos retrovisores externos L - 0 - R	
	– Desembaçador dos espelhos retrovisores externos	
	– Rebater os espelhos retrovisores externos para dentro	
⑥	Tecla para desligar o monitoramento do interior do veículo e do alarme antirrebocagem (OFF)	66
⑦	Botões de comando dos vidros elétricos:	84
	– Vidros elétricos	
	– Interruptores de segurança para os vidros elétricos traseiros e a trava de segurança para crianças elétrica	
⑧	Lanterna da porta na porta dianteira do veículo ou refletor na porta traseira do veículo	
⑨	Porta-objetos	205
⑩	Porta-garrafas	210 ▶

11	Botão de abertura da tampa traseira 	79
12	Alavanca de destravamento da tampa do compartimento do motor	379 <

CÓPIA

CÓPIA

## Vista geral do lado do condutor

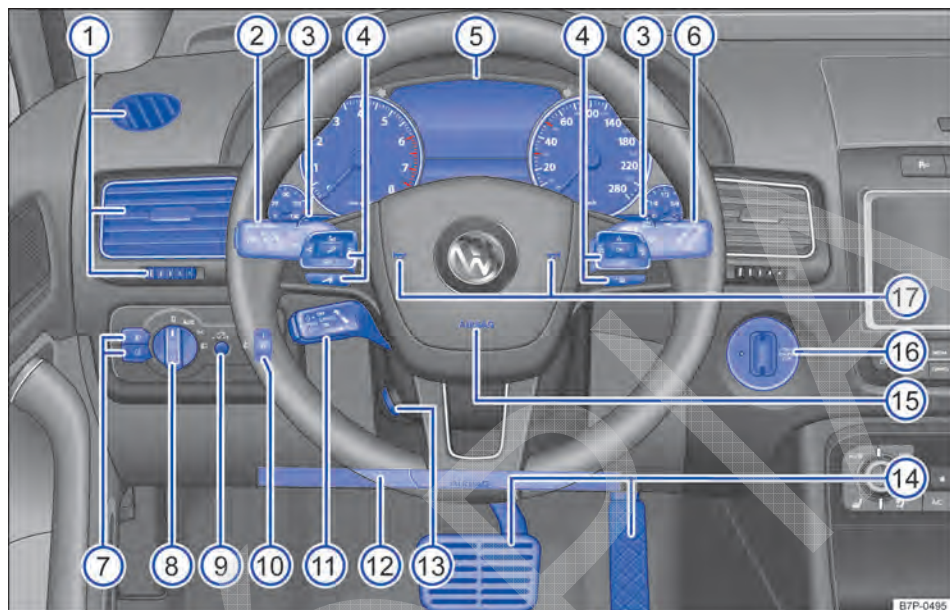

Fig. 5 Vista geral do lado do condutor (veículos com direção à esquerda).

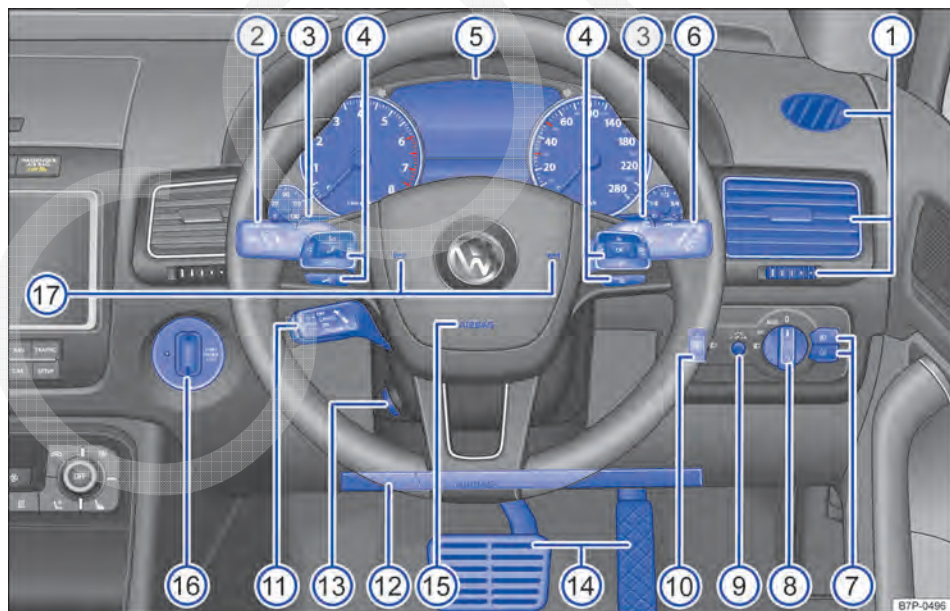

Fig. 6 Vista geral do lado do condutor (veículos com direção à direita).

Legenda para Fig. 5 e Fig. 6:

①	Difusores de ar e regulagem dos difusores de ar ...	337
②	Alavanca da: ...	146
	– Farol alto	
	– Sinal de luz	
	– Regulagem automática do farol alto	
	– Indicadores de direção	
	– Luz de estacionamento	
	– Botão do sistema de assistência ao condutor	31
③	Seletores basculantes para redução de marcha -, aumentar a marcha + e desengatar a marcha OFF	227
④	Elementos de comando do volante multifunção: ...	31
	– Regulagem do volume do rádio, das mensagens de navegação ou de uma chamada telefônica	
	– Troca de estação do rádio ou troca de faixa e bobinar em modo CD ou MP3	
	– Função mudo do rádio ou ativação do controle de voz	
	– Atender chamadas telefônicas	
	– botões de comando do sistema de informações Volkswagen	
⑤	Instrumento combinado: ...	25
	– Instrumentos e display	25
	– Luzes de advertência e de controle	20
⑥	Alavanca dos limpadores e lavadores dos vidros: ...	161
	– Limpadores do para-brisa HIGH – LOW	
	– Temporizador dos limpadores do para-brisa	
	– “Movimento único dos limpadores”	
	– Limpadores do para-brisa	
	– Sistema de limpeza e de lavagem automático do para-brisa	
	– Sistema de lavagem automático do farol dianteiro	
	– Limpador do vidro traseiro	
	– Sistema de limpeza e de lavagem automático do vidro traseiro	
⑦	Botões da iluminação de neblina	146
⑧	Interruptor das luzes: ...	146
	– Luz desligada -0-	
	– Comando das luzes automático AUTO	
	– Luz de posição e farol baixo	
⑨	Regulador de luminosidade da iluminação dos instrumentos e dos interruptores	146
⑩	Regulador de alcance do farol	146
⑪	Alavanca para: ...	
	– GRA (sistema regulador de velocidade) OFF – CANCEL – ON – RESUME / –SPEED+ / SET	297
	– Controle automático de distância (ACC) – DISTANZ +	300
⑫	Airbag para joelhos	126
⑬	Botão de ajuste da coluna de direção elétrica	97
⑭	Pedais	227
⑮	Airbag frontal do condutor	126
⑯	Cilindro da ignição	220
⑰	Buzina (funciona apenas com a ignição ligada).	

# Vista geral do console central

## Parte superior do console central

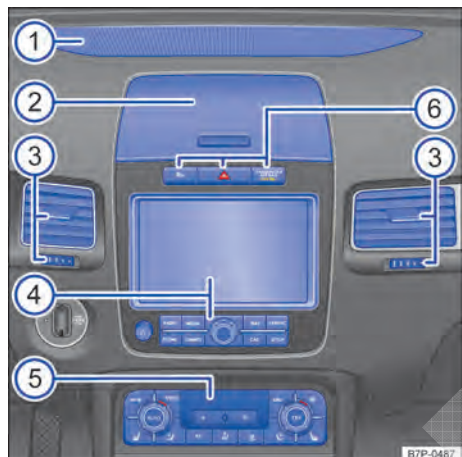



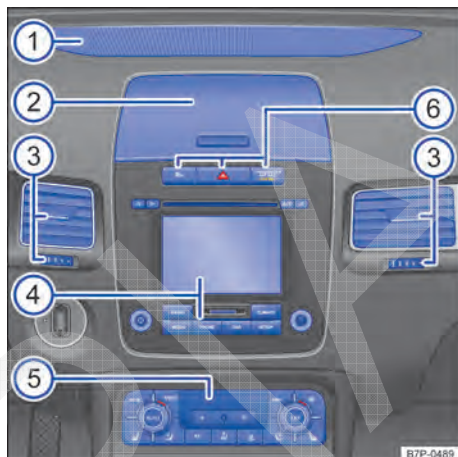



**Fig. 7** Vista geral da parte superior do console central com função navegação.



**Fig. 8** Vista geral da parte superior do console central sem função navegação.

Legenda para Fig. 7 e Fig. 8:

① Difusor de ar para ventilação indireta .....	337
② Porta-objetos .....	205
③ Difusores de ar .....	337
④ Sistema Infotainment (instalado de fábrica): .....	36
– Operação do rádio ⇒ caderno RCD 550, capítulo <i>Operação do áudio</i> ou ⇒ caderno <i>Sistema de navegação RNS 850</i> , capítulo <i>Operação do áudio</i>	
– Funções de navegação ⇒ caderno <i>Sistema de navegação RNS 850</i> , capítulo <i>Navegação</i>	
– Controle do telefone ⇒ caderno <i>Sistema de navegação RNS 850</i> , capítulo <i>Controle do telefone (PHONE)</i>	
⑤ Comandos para:	
– Climatronic .....	337
– Aquecimento estacionário (aquecimento adicional) .....	346
– Aquecimento do banco  .....	110
– Ventilação do banco  .....	110
⑥ Botão para:	
– Luzes de advertência  .....	454
– Luz de controle de desativação do airbag frontal do passageiro dianteiro OFF  .....	126
– Controle de distância de estacionamento  .....	277
– Visão do ambiente (Area View)  .....	291 ◀



## Parte inferior do console central



**Fig. 9** Vista geral da parte inferior do console central (4XMOTION - veículos com direção à esquerda). Em veículos com direção à direita, a disposição dos elementos é espelhada.

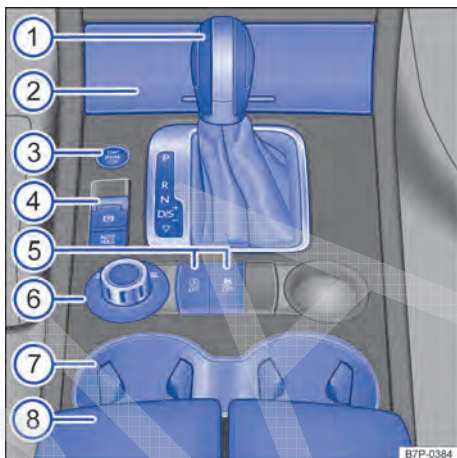
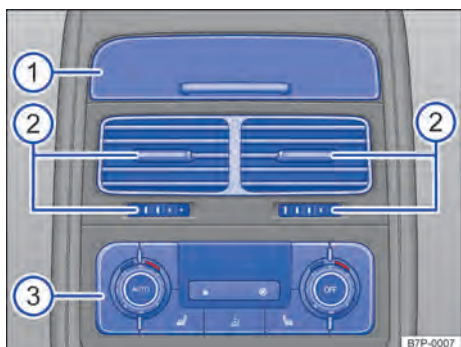

**Fig. 10** Vista geral da parte inferior do console central (4XMOTION - veículos com direção à esquerda). Em veículos com direção à direita, a disposição dos elementos é espelhada.

Legenda para Fig. 9 e Fig. 10:

①	Alavanca seletora da transmissão automática .....	227
②	Porta-objetos: .....	205
	– Com tomada 12 V .....	214
	– Com cinzeiro e acendedor de cigarro .....	212
③	Botão para ligar e desligar o motor <b>START – STOP</b> .....	220
④	Botão para: .....	
	– Freio de estacionamento eletrônico <b>EPS</b> .....	234
	– Auto Hold <b>AUTO-HOLD</b> .....	270
⑤	Botão para: .....	
	– Possibilidade da condução elétrica ampliada <b>E-MODE</b> .....	257
	– Sistema Start-Stop <b>SS</b> .....	270
	– Controle de tração (ASR) <b>ASR</b> .....	234
	– Regulagem da rigidez do amortecedor <b>SPORT – NORMAL – COMFORT</b> .....	248
	– Limitação de velocidade no nível terreno <b>SL</b> .....	248
	– Modo de elevação do veículo <b>SL</b> .....	465
⑥	Interruptor rotativo para seleção de posição de marcha e bloqueio do diferencial .....	270
⑦	Porta-copos .....	210
⑧	Porta-objetos no descanso-braço central .....	205
⑨	Interruptor rotativo para regulagem de nível .....	248 ◀

## Parte traseira do console central



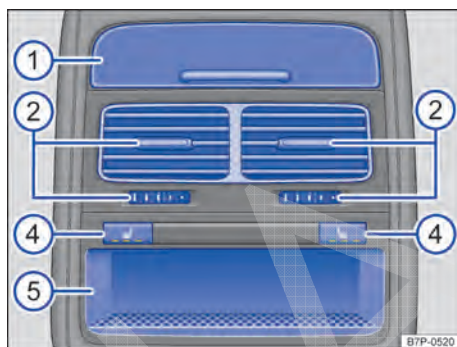

**Fig. 11** Vista geral da parte traseira do console central com parte de comando do clima.



**Fig. 12** Vista geral da parte traseira do console central com porta-objetos.

Legenda para Fig. 11:

- |  |     |
|--|-----|
| ① Cobertura para:  |     |
| – Tomada 12 V .....  | 214 |
| – Tomada 100, 115 ou 230 V .....   | 214 |
| ② Difusores de ar .....  | 337 |
| ③ Comandos para:   |     |
| – Climatronic .....  | 337 |
| – Aquecimento do banco  .....                               | 110 |
| ④ Botão para ligar e desligar o aquecimento do banco  ..... | 110 |
| ⑤ Porta-objetos  |     |



## Vista geral do lado do passageiro dianteiro

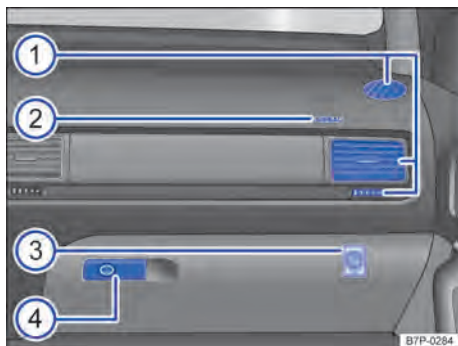

**Fig. 13** Vista geral do lado do passageiro dianteiro (veículos com direção à esquerda). Em veículos com direção à direita, a disposição dos elementos é espelhada.

Legenda para Fig. 13:

① Difusores de ar	337
② Local de instalação do airbag frontal do passageiro dianteiro no painel de instrumentos	126
③ Interruptor acionado pela chave no porta-luvas para desativação do airbag frontal do passageiro dianteiro	126
④ Alavanca do porta-objetos com fechadura	205 <

## Vista geral do compartimento de bagagem

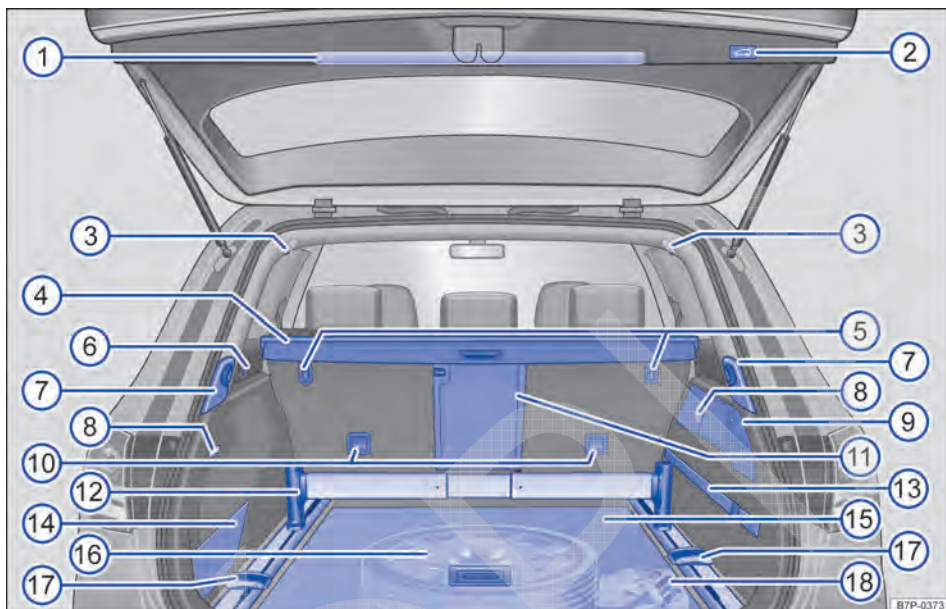



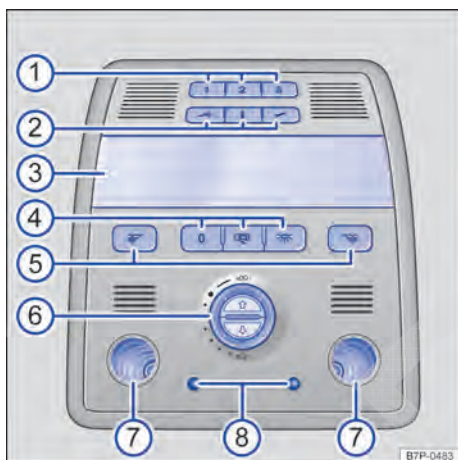

Fig. 14 Visão geral do compartimento de bagagem.

Legenda para Fig. 14:

① Triângulo de segurança .....	454
② Botão de abertura elétrica da tampa traseira  .....	79
③ Alojamento superior da rede divisória .....	177
④ Cobertura do compartimento de bagagem com cobertura de fresta .....	177
⑤ Alojamentos inferiores da rede divisória .....	177
⑥ Gancho para sacolas rebatível .....	177
⑦ Ponto de apoio do compartimento de bagagem .....	177
⑧ Luzes do compartimento de bagagem .....	146
⑨ Área:	
– Botão para destravamento elétrico do encosto do banco traseiro .....	177
– Botão para destravamento elétrico da rótula de engate  .....	193
– Botões para o modo de carga   .....	248
– Tomada 12 V .....	214
– Cobertura da disqueteira de DVD .....	205
⑩ Olhais de retenção fixos para o cinto de fixação superior (cadeiras de criança) .....	136
⑪ Dispositivo para transporte de objetos longos .....	177
⑫ Haste telescópica do conjunto de fixação .....	177
⑬ Cinta tensora .....	205
⑭ Porta-objetos atrás de um revestimento .....	205
⑮ Assoalho do compartimento de bagagem ou assoalho reversível .....	177
⑯ Roda sobressalente compacta .....	416 ▶

## Vista geral do console do teto



**Fig. 15** Vista geral do console do teto com iluminação do interior do veículo.

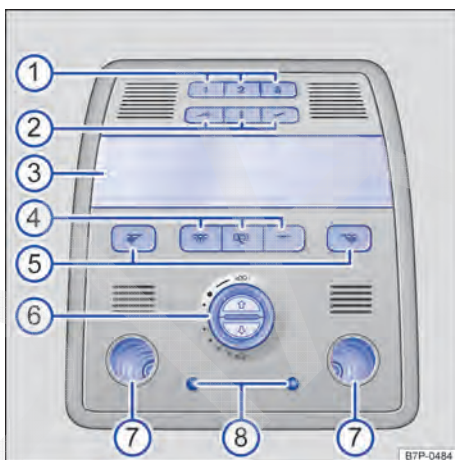

**Fig. 16** Vista geral do console do teto com iluminação ambiente.

Legenda para Fig. 15 e Fig. 16:

- |   |  |       |
|---|--|-------|
| 1 | Botões de comando de abertura de portão de garagem 1 2 3 .....   | 93    |
| 2 | Módulo de três botões ⇒ caderno <i>RCD 550</i> , capítulo <i>Preparação para telefone móvel (PHONE)</i> ou ⇒ caderno <i>RNS 850</i> , capítulo <i>Controle do telefone (PHONE)</i> |       |
|   | – Comando de voz   |       |
|   | – Informações  |       |
|   | – Chamada de emergência  |       |
| 3 | Lanterna interna .....   | 146   |
| 4 | Botões de comando das lanternas internas:  |       |
|   | – Ligar ou desligar a lanterna interna   | 146   |
|   | – Ligar o interruptor de contato da porta  | 146   |
|   | – Desligar a lanterna interna  | 146   |
|   | – Ligar a iluminação ambiente  | 146   |
| 5 | Botões de comando das lanternas de leitura   | 146   |
| 6 | Botão de comando do teto solar panorâmico .....  | 88    |
| 7 | Lanterna de leitura .....  | 146   |
| 8 | Iluminação ambiente .....  | 146 < |

# Instrumento combinado

## Luzes de advertência e de controle

As luzes de advertência e de controle indicam alertas ⇒ , avarias ⇒ ou funções específicas. Algumas luzes de advertência e de controle se acendem, quando a ignição é ligada, e devem se apagar quando o motor estiver em funcionamento ou durante a condução.

Conforme a versão do veículo, o display do instrumento combinado pode exibir mensagens de texto e símbolos adicionais com informações mais detalhadas ou solicitações para alguma ação

⇒ Página 25, *Instrumentos*.

























Conforme a versão do veículo é exibido ou um símbolo colorido ou um símbolo branco.





















Se for exibido um símbolo branco, poderá aparecer adicionalmente uma luz de advertência central *vermelha* ou uma *amarela* .

Quando algumas luzes de advertência e de controle se acendem, soam também sinais sonoros.

















As luzes de controle que acendem no interruptor das luzes, estão descritas no capítulo “Luz” ⇒ Página 146.

Símbolo	Significado ⇒	Ver
	<b>Não prosseguir!</b> Falha do sistema híbrido. Parar o veículo em local seguro.	⇒ Página 257
	<b>Não prosseguir!</b> Sistema de freios ou freio de estacionamento eletrônico avariado.	⇒ Página 234
	<b>Não prosseguir!</b> Freio de estacionamento eletrônico ativado.	
	Cinto de segurança não colocado pelo condutor ou pelo passageiro dianteiro. <b>OU:</b> objetos encontram-se sobre o banco do passageiro dianteiro.	⇒ Página 115
	Aceso: <b>Não prosseguir!</b> O nível do líquido de arrefecimento do motor está muito baixo. A temperatura do líquido de arrefecimento do motor está muito alta ou sistema do líquido de arrefecimento do motor avariado. Piscando: sistema do líquido de arrefecimento do motor avariado.	⇒ Página 390
	Piscando: <b>Não prosseguir!</b> Pressão do óleo do motor muito baixa.	⇒ Página 384
	<b>Não prosseguir!</b> No mínimo uma porta do veículo está aberta ou fechada incorretamente.	⇒ Página 77
	<b>Não prosseguir!</b> Tampa do compartimento do motor aberta ou fechada incorretamente.	⇒ Página 379
	<b>Não prosseguir!</b> Tampa traseira aberta ou fechada incorretamente.	⇒ Página 79
	<b>Não prosseguir!</b> Piscando: direção avariada.	⇒ Página 255
	Alternador avariado.	⇒ Página 395
	<b>Frear ou desviar!</b> Alerta de colisão do sistema de monitoramento periférico (Front Assist).	⇒ Página 300
	<b>Frear!</b> Pisar no pedal do freio! Solicitação de intervenção do condutor <b>OU:</b> obstáculo reconhecido no processo de arranque.	

Símbolo	Significado ⇒ ⚠	Ver
	Cilindro da ignição avariado ou imobilizador ativo.	⇒ Página 220
	Regulagem de altura avariada.	⇒ Página 248
	Pastilhas de freio desgastadas.	⇒ Página 234
	Aceso: programa de estabilidade eletrônico (ESC) avariado. Piscando: programa de estabilidade eletrônico (ESC) em funcionamento.	
	Aceso: programa de estabilidade eletrônico (ESC) ou controle de tração (ASR) desligado.	
	ABS avariado ou não funciona.	
	Freio de estacionamento eletrônico avariado. <b>OU:</b> sistema de assistência em subidas avariado.	
	Transmissão automática avariada.	⇒ Página 227
	Falha na regulagem automática do farol alto (Dynamic Light Assist)	⇒ Página 146
	Falha no farol direcional dinâmico (AFS).	
	Falha na regulagem de alcance do farol.	
	Luz de estacionamento ligada.	
	Luz de posição ligada.	
	Falha no sensor de chuva e luz	
	Falha nos limpadores de vidros.	
	Nível de água dos lavadores dos vidros muito baixo.	
	Iluminação da placa de licença não funciona.	⇒ Página 482
	Lanterna de freio não funciona parcial ou totalmente.	
	Iluminação de condução não funciona parcial ou totalmente. <b>OU:</b> falha de sistema da iluminação de condução.	
	Instrumento combinado com falha ou não funciona. <b>OU:</b> proteção proativa dos ocupantes do veículo não disponível.	⇒ Página 26 ⇒ Página 329
	Aceso: pré-incandescência do motor a diesel. Piscando: controle do motor avariado (motor a diesel).	⇒ Página 220
	Catalisador avariado.	⇒ Página 449
	Unidade de controle do motor avariada.	
	Filtro de partículas de diesel com acúmulo de fuligem.	

Símbolo	Significado ⇒ ⚠	Ver
	Direção avariada.	⇒ Página 255
	Aceso: pressão dos pneus muito baixa. Piscando: sistema de controle da pressão dos pneus avariado.	⇒ Página 332
	Tanque de combustível quase vazio. <b>OU:</b> sistema do tanque avariado.	⇒ Página 352
	Sistema de óleo do motor avariado. <b>OU:</b> nível do óleo do motor muito baixo.	
	Pressão do óleo do motor muito baixa. Rotação do motor máxima 6.000 rpm. <b>OU:</b> pressão do óleo do motor muito baixa. Rotação do motor máxima 4.000 rpm. <b>OU:</b> pressão do óleo do motor muito baixa. Rotação do motor máxima 2.500 rpm.	⇒ Página 384
	Destravamento eletrônico da rótula de engate avariado. <b>OU:</b> rótula de engate destravada, mas não engatada.	⇒ Página 193
	Sistema de airbag e do pré-tensionador do cinto de segurança avariado.	
	Sistema de airbag avariado <b>OU:</b> airbag frontal do passageiro dianteiro desligado (PASSENGER AIR BAG OFF  )	⇒ Página 126
	Cilindro da ignição ou do botão de partida (Keyless Access) avariado. <b>OU:</b> bateria da chave do veículo descarregada.	⇒ Página 220 ⇒ Página 61
	Botão do sistema de assistência ao condutor avariado.	⇒ Página 31 ⇒ ⚠ em <i>Introdução ao tema</i> na página 257
	Falha do assistente de permanência na faixa (Lane Assist). <b>OU:</b> visor da câmera encoberto.	⇒ Página 315
	Falha do assistente de mudança de faixa (Side Assist).	⇒ Página 320
	Falha do sistema regulador de velocidade (GRA).	⇒ Página 297
	Sistema de monitoramento periférico (Front Assist) ou controle automático de distância (ACC) avariado, inativo.	
	Sistema de monitoramento periférico (Front Assist) ou controle automático de distância (ACC) avariado, não ativo. Veículo à frente reconhecido.	⇒ Página 300
	Regulagem de altura não funciona parcialmente.	⇒ Página 248
	Falha no sistema híbrido. <b>OU:</b> sistema híbrido: carregamento da bateria de alta voltagem.	⇒ Página 257
	Bloqueio do diferencial central avariado, não ativo. <b>OU:</b> bloqueio do diferencial do eixo traseiro avariado, não ativo.	⇒ Página 270
	O veículo é mantido parado pelo freio.	Frear, parar e estacionar ⇒ Página 234, Sistemas de assistência de arranque ⇒ Página 270.



<b>Símbolo</b>	<b>Significado</b> ⇒ ⚠	<b>Ver</b>
	Indicadores de direção esquerdos ou direitos.	⇒ Página 146
	<b>OU:</b> luzes de advertência ligadas.	⇒ Página 454
	Não pisar no pedal do freio.	Dar a partida no motor ⇒ Página 220, Interruptor ⇒ Página 227.
	<b>OU:</b> o botão bloqueador da alavanca seletora não está engatado.	⇒ Página 227
<b>READY</b>	Indicação de prontidão para condução em veículos híbridos.	Dar a partida no motor ⇒ Página 220, Propulsão híbrida ⇒ Página 257
<b>E-MODE</b>	Em veículos híbridos, condução elétrica ampliada ativa.	⇒ Página 257
	Sistema regulador de velocidade (GRA) em funcionamento.	⇒ Página 297
	Controle automático de distância (ACC) ligado, ativo.	⇒ Página 300
	Controle automático de distância (ACC) ligado, ativo. Veículo à frente reconhecido.	
	Assistente de permanência na faixa (Lane Assist) ligado, ativo.	⇒ Página 315
	Assistente de mudança de faixa (Side Assist) ligado, ativo.	⇒ Página 320
	Aceso: sistema de assistência em descidas ligado.	⇒ Página 270
	Piscando: sistema de assistência em descidas em funcionamento.	
	Farol alto ligado ou sinal de luz acionado.	⇒ Página 146
	Chave de veículo válida não encontrada (Keyless Access).	⇒ Página 220
	<b>OU:</b> não é possível dar a partida do motor com o botão de partida (Keyless Access).	
<b>SAFE</b>	Imobilizador ativo.	
	Indicador do intervalo de serviço.	⇒ Página 29
	Desligamento de consumidores elétricos.	⇒ Página 395
	Regulagem automática do farol alto (Dynamic Light Assist) ativa.	⇒ Página 146
	Adequação dos faróis para trânsito mão direita ou esquerda ativo.	
	Sistema regulador de velocidade (GRA) ligado, mas não ativo.	⇒ Página 297
	Controle automático de distância (ACC) ligado, mas não ativo.	
	Controle automático de distância (ACC) ligado, mas não ativo. Veículo à frente reconhecido.	⇒ Página 300
	Assistente de permanência na faixa (Lane Assist) ligado, mas não ativo.	⇒ Página 315
	Assistente de mudança de faixa (Side Assist) ligado, mas não ativo.	⇒ Página 320

Símbolo	Significado ⇒ ⚠	Ver
	Velocidade muito alta. <b>OU:</b> a limitação de velocidade não pode ser ligada ou selecionada somente condicionalmente. <b>OU:</b> modo de elevação do veículo ligado.	⇒ Página 248
<b>E-MODE</b>	Solicitação de condução elétrica ampliada em veículos híbridos.	
	Sistema híbrido não disponível no momento. <b>OU:</b> sistema híbrido: comando para ligar o motor. <b>OU:</b> sistema híbrido: alerta para sair do veículo.	⇒ Página 257
	Sistema Start-Stop disponível, parada automática do motor ativa.	
	Não é possível parar o motor. <b>OU:</b> não é possível iniciar o motor. <b>OU:</b> o motor é reiniciado automaticamente.	⇒ Página 270
	Partida do motor. Fase de pré-incandescência em motores diesel.	Sistemas de assistência ao arranque ⇒ Página 270, Dar partida no motor ⇒ Página 220
	O telefone móvel está conectado por Bluetooth® com a preparação para telefone móvel instalada de fábrica.	⇒ caderno RCD 550, capítulo <i>Preparação para telefone móvel (PHONE)</i> ou ⇒ caderno RNS 850, capítulo <i>Controle do telefone (PHONE)</i>
	Nível de carga da bateria do telefone móvel. Somente na preparação para telefone móvel instalada de fábrica.	
	Alerta de gelo na pista. Temperatura externa abaixo de aproximadamente +4 °C (+39 °F).	⇒ Página 25

### ⚠ ADVERTÊNCIA

A inobservância das luzes de advertência acesas e das mensagens de texto pode ocasionar paradas do veículo no trânsito, acidentes e ferimentos graves.

- Nunca ignorar as luzes de advertência acesas e as mensagens de texto.
- Parar o veículo assim que possível e seguro.
- Estacionar o veículo a uma distância segura da pista de rodagem de forma que nenhuma das peças do sistema de escape entre em contato com materiais inflamáveis, como, por exemplo, grama seca, combustível, óleo, etc.

### ⚠ ADVERTÊNCIA (continuação)

- Um veículo parado representa um grande risco de acidente para si mesmo e para demais usuários da via. Caso necessário, ligar as luzes de advertência e posicionar o triângulo de segurança para alertar os demais usuários da via.
- Antes de abrir a tampa do compartimento do motor, desligar o motor e aguardar até que sua temperatura tenha baixado suficientemente.
- O compartimento do motor de todo veículo é uma área perigosa e pode causar ferimentos graves ⇒ Página 379.

### ⚠ NOTA

A inobservância de luzes de controle que se acendem e de mensagens de texto pode causar danos ao veículo.

# Instrumentos

## Introdução ao tema

Neste capítulo encontram-se informações relativas aos seguintes temas:

Vista geral dos instrumentos .....	25
Indicadores do display .....	26
Indicador do intervalo de serviço .....	29

### Informações e alertas complementares:

- Luzes de advertência e de controle  
⇒ Página 20
- Sistema de informações Volkswagen  
⇒ Página 31

- Sistema Infotainment ⇒ Página 36
- Indicador da marcha engatada ⇒ Página 227
- Informações sobre os intervalos de serviço  
⇒ caderno *Manutenção e garantia*

### ADVERTÊNCIA

A distração do condutor pode causar acidentes e ferimentos.

- Nunca operar os botões do instrumento combinado durante a condução.

## Vista geral dos instrumentos

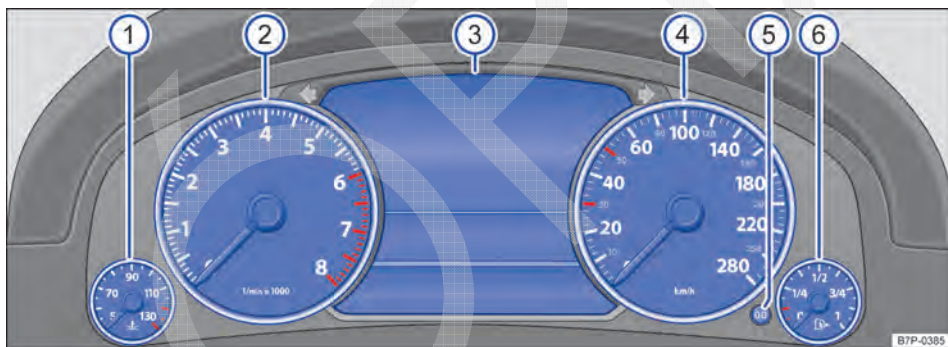

Fig. 17 Instrumento combinado do painel de instrumentos.

 Em primeiro lugar, ler e observar as informações introdutórias e as indicações de segurança  na página 25.

Significado dos instrumentos ⇒ Fig. 17:

- ① **Indicador da temperatura do líquido de arrefecimento do motor** ⇒ Página 390.
- ② **Tacômetro** (rotações por minuto do motor em funcionamento).  
O início da área vermelha do tacômetro indica a rotação máxima possível do motor rodado e aquecido pelo funcionamento para cada uma das marchas. Antes que a indicação atinja a faixa vermelha, trocar para a próxima marcha mais alta, posicionar a alavanca seletora em **D** ou tirar o pé do pedal do acelerador ⇒ ①.
- ③ **Indicadores do display** ⇒ Página 26.
- ④ **Velocímetro** (medidor de velocidade).

- ⑤ **Botão de retrocesso** para indicação do hodômetro parcial (**trip**) e **botão** para exibição do código do motor (MKB).
- Pressionar o botão **0.0** aprox. durante um segundo para zerar.
  - Pressionar o botão **0.0** aprox. 3 segundos exibe novamente o valor anterior.
  - Pressionar o botão **0.0** por mais de 10 segundos para exibir o código do motor do veículo. Para isso a ignição deve estar ligada e o motor não deve estar em funcionamento.
- ⑥ **Indicador do nível de combustível** ⇒ Página 352.

### ! NOTA

• Com o motor frio, evitar rotações do motor elevadas, aceleração total e forte demanda do motor.

### ! NOTA (continuação)

• Para evitar danos no motor, o ponteiro do tacômetro (conta-giros) pode permanecer apenas por um curto período na área vermelha da escala.



Um aumento de marcha no momento adequado ajuda a economizar combustível e a reduzir ruídos de funcionamento.



## Indicadores do display

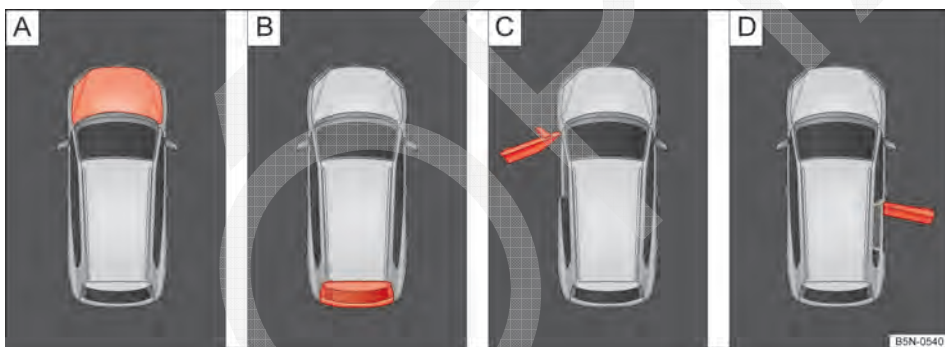

**Fig. 18** No display do instrumento combinado: indicadores de status das portas, da tampa do compartimento do motor e da tampa traseira.

Em primeiro lugar, ler e observar as informações introdutórias e as indicações de segurança na página 25.

### Indicadores do display

Status ⇒ Fig. 18:

- A Tampa do compartimento do motor aberta ou fechada incorretamente.
- B Tampa traseira aberta ou fechada incorretamente.
- C Porta dianteira esquerda aberta ou fechada incorretamente.
- D Porta traseira direita aberta ou fechada incorretamente.



De acordo com o equipamento do veículo, é possível que sejam exibidas diferentes informações no display do instrumento combinado ⇒ Fig. 17 ③:

- Portas, tampa do compartimento do motor e tampa traseira abertas ⇒ Fig. 18
- Textos de advertência e de informação
- Indicadores de quilometragem ⇒ Página 27
- Temperatura externa ⇒ Página 27
- Indicador da bússola e da navegação ⇒ Página 27
- Indicação de estado do sistema Start-Stop ⇒ Página 28
- Alerta de velocidade ⇒ Página 28
- Indicador do intervalo de serviço ⇒ Página 29
- Velocidade secundária ⇒ Página 31

- MFA (Indicador multifunções) e menus para configurações diversas ⇒ Página 31
- Orientações de navegação ⇒ Página 36
- Horário ⇒ Página 46
- Posições da alavanca seletora ⇒ Página 227
- Indicador de aumento de marcha ⇒ Página 233
- Informações sobre o sistema híbrido ⇒ Página 257
- Sistemas de assistência ao condutor ⇒ Página 270
- Modo OFF-ROAD ⇒ Página 369

## Textos de advertência e de informação

Após ligar a ignição ou durante a condução, algumas funções do veículo e dos componentes do veículo têm seu status verificado. As falhas de funcionamento são indicadas no display do instrumento combinado com mensagens de texto (⇒ Página 20) e, se necessário, também por meio de alertas sonoros. De acordo com a versão do instrumento combinado, a representação dos símbolos pode variar.

Tipo de mensagem	Cor do símbolo	Significado
Mensagem de advertência de prioridade 1.	Vermelho	Símbolo piscando ou aceso – em parte, juntamente com alertas sonoros.  <b>Não prosseguir! Há perigo!</b> ⇒  Verificar a função avariada e eliminar a causa. Se necessário, solicitar ajuda técnica.
Mensagem de advertência de prioridade 2.	Amarelo	Símbolo piscando ou aceso – em parte, juntamente com alertas sonoros. Funções com falha ou falta de líquidos de condução podem causar danos ao veículo e a falha do veículo! ⇒  Verificar a função avariada o mais rápido possível. Se necessário, solicitar ajuda técnica.
Texto de informação.	–	Informações sobre diferentes processos do veículo.



Em caso de falha ou avaria parcial do instrumento combinado, a luz de controle *amarela* acende-se! no display. Procurar uma Concessionária Volkswagen ou uma empresa especializada e mandar verificar o sistema.

### Indicadores de quilometragem

O *odômetro total* registra o percurso de rotação total realizado pelo veículo.

O *odômetro parcial (trip)* indica os quilômetros percorridos após a última reinicialização do odômetro. O último dígito indica 100 metros.

### Indicador da temperatura externa

Quando a temperatura externa está abaixo de +4 °C (+3,89 °C), um “símbolo de floco de neve”  aparece no indicador da temperatura externa (alerta de gelo na pista). Este símbolo começa a piscar e se acende em seguida até que a temperatura externa ultrapasse +6 °C (+43 °F) ⇒ .

Se o veículo estiver parado, o aquecimento estacionário estiver ligado ou em uma velocidade de condução muito baixa, a temperatura indicada pode ser um pouco mais alta que a temperatura externa real devido ao calor irradiado pelo motor.

A área de medição vai de -50 °C (-50,00 °C) a +76 °C (+75,56 °C).

### Indicador da bússola e da navegação

A direção atual é exibida com a ignição ligada, menu principal **Navegação** selecionado e guia de destino *não* ativada. A exibição da bússola é efetuada em 3D.

Dependendo do ajuste no sistema Infotainment, o seguinte é exibido com o menu principal **Navegação** selecionado e guia de destino *ativada*:

- Setas de direção de condução e distância até o próximo ponto de conversão.
- **OU**: vista das ruas e rotas de acordo com a representação de mapa no sistema Infotainment.

Efetuar ajuste no sistema Infotainment:

- Ligar a ignição.
- Pressionar o botão Infotainment **CAR**.
- Tocar na superfície de função **Ajustes**.

- Selecionar o **[Instrumento combinado]** da lista de seleção.
- Tocar na superfície de função **[guia de destino]** e selecionar o tipo de exibição desejada na janela pop-up.

### Posições da alavanca seletora

A posição da alavanca seletora é indicada tanto ao lado da alavanca seletora quanto no display do instrumento combinado. Nas posições **D** e **S**, bem como com Tiptronic, a respectiva marcha é indicada no display.

### Indicador da velocidade secundária (mph ou km/h)

Durante a condução, além do indicador do velocímetro, é possível visualizar a velocidade em outra unidade de medida (mph ou km/h). Uma comutação da unidade de medida da velocidade secundária não é possível.

Em versões de veículos para países nos quais a indicação constante da velocidade secundária seja exigida por lei, o indicador não pode ser desativado.

### Alerta de velocidade

O excesso da velocidade máxima ajustada é exibida no display do instrumento combinado. Isto é útil, por exemplo, quando são usados pneus de inverno que não estão configurados para a velocidade máxima do veículo.

O alerta de velocidade pode ser ativado, desativado e ajustado no sistema Infotainment.

- Ligar a ignição.
- Pressionar o botão Infotainment **[CAR]**.
- Tocar na superfície de função **[Ajustes]**.
- Selecionar o **[Instrumento combinado]** da lista de seleção.
- Tocar na superfície de função **[Alerta de velocidade]**.
- Tocar o regulador deslizante **[ ]** e *sem soltar* deslizá-lo para ajustar a velocidade.
- **OU:** tocar na superfície de funções **[ ]** ou **[+]** para mover o regulador deslizante **[ ]** gradualmente.
- Tocar na superfície de função **[Ativo]** para ativar o alerta de velocidade.

Se a caixa de marcação na superfície de função **[Ativo]** estiver ativada **[✓]**, esta estará ligada.

### Indicação de estado do sistema Start-Stop

No display do instrumento combinado são exibidas informações sobre o status atual ⇒ Página 270.

## ⚠ ADVERTÊNCIA

**A inobservância das luzes de advertência acesas e das mensagens de texto pode ocasionar paradas do veículo no trânsito, acidentes e ferimentos graves.**

- **Nunca ignorar as luzes de advertência acesas e as mensagens de texto.**
- **Parar o veículo assim que possível e seguro.**
- **Um veículo parado representa um grande risco de acidente para si mesmo e para demais usuários da via. Caso necessário, ligar as luzes de advertência e posicionar o triângulo de segurança para alertar os demais usuários da via.**
- **Estacionar o veículo a uma distância segura da pista de rodagem de forma que nenhuma das peças do sistema de escape entre em contato com materiais inflamáveis, como, por exemplo, grama seca, combustível, óleo, etc.**

## ⚠ ADVERTÊNCIA

**Mesmo com temperaturas externas acima da temperatura de congelamento, pode haver uma camada de gelo sobre ruas e pontes.**

- **É possível que haja uma camada de gelo na pista mesmo se a temperatura externa estiver acima de +4 °C (+39 °F) e o “símbolo de floco de neve” não aparecer no display.**
- **Nunca confiar apenas no indicador da temperatura externa!**

## ⓘ NOTA

**A inobservância de luzes de controle que se acendem e de mensagens de texto pode causar danos ao veículo.**

**[i]** Devido à existência de diversas versões de instrumentos combinados, as indicações do display podem variar.

**[i]** Se existirem várias mensagens de advertência, os símbolos aparecerão em sequência por alguns segundos. Esses símbolos serão exibidos até que a causa seja eliminada.

## Indicador do intervalo de serviço



**Em primeiro lugar, ler e observar as informações introdutórias e as indicações de segurança**  na página 25.

O indicador do evento de serviço aparece no display do instrumento combinado ⇒ [Fig. 17](#) .

Os prazos de serviço na Volkswagen são diferenciados por serviço intermediário (troca de óleo) e serviço de inspeção. O indicador do intervalo de serviço informa tanto sobre os prazos de serviço que impliquem numa troca de óleo como também sobre o próximo serviço de inspeção. Os prazos de serviços também constam no *Manutenção e garantia*.

Em veículos com **serviço de troca de óleo fixo** os intervalos de serviço são fixados.

Em veículos com **serviço de troca de óleo flexível** (LongLife), os intervalos são determinados individualmente. O avanço da tecnologia possibilita reduzir bastante a necessidade de manutenção periódica. Com o serviço de troca de óleo flexível, a Volkswagen emprega uma tecnologia com a qual um serviço intermediário (troca de óleo) somente deve ser executado quando o veículo necessitar. Nesse caso, a determinação do serviço intermediário (no máximo 2 anos) considera também as condições individuais de utilização e o estilo pessoal de condução. O alerta de serviço é exibido pela primeira vez 30 dias antes do prazo do serviço expirar. O percurso de condução remanescente indicado é sempre arredondado para 100 km, e o tempo remanescente, para dias inteiros. A mensagem de serviço atual só pode ser acessada após 5 dias e a partir de 500 km do último serviço. Até este ponto, só é possível visualizar traços no indicador.

### Lembrete de serviço

Se um serviço estiver próximo, um **lembrete de serviço** aparecerá quando a ignição for ligada.

No display do instrumento combinado aparece **Serviço em --- km ou --- dias**.





### Evento de serviço

Quando um **prazo de serviço estiver para vencer**, um sinal sonoro ressoa no momento em que a ignição é ligada e, durante alguns segundos, o símbolo de chave fixa  pisca. No display do instrumento combinado aparece **Serviço agora**. Seguidamente a mensagem é armazenada no menu **Status do veículo**.

Em caso de **serviço vencido** também é exibido **Serviço agora** no display do instrumento combinado.

### Acessar a mensagem de serviço

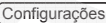
As mensagens de serviço podem ser consultadas no sistema Infotainment.





- Ligar a ignição.
- Pressionar o botão Infotainment .
- Tocar na superfície de função .
- **OU:** tocar na superfície de função  e em seguida .

Em caso de **serviço vencido** é exibido no display do sistema Infotainment:

- **Serviço intermediário: desde** --- km / --- dias
- **Serviço de inspeção: desde** --- km / --- dias

### Reinicializar o indicador do intervalo de serviço

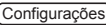
Se o serviço não tiver sido realizado em uma Concessionária Volkswagen, o indicador poderá ser reinicializado da seguinte forma:

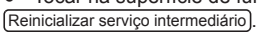
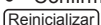
- Ligar a ignição.
- Pressionar o botão Infotainment .
- Tocar na superfície de função .
- **OU:** tocar na superfície de função  e em seguida .
- Tocar na superfície de função .
- Confirmar a solicitação de confirmação com .

**Não** reinicializar o indicador entre os intervalos de serviço. Isso pode gerar indicações incorretas.

Se o indicador do intervalo de serviço for reinicializado manualmente com o serviço de troca de óleo em vigor, o serviço fixo de troca de óleo será ativado. O intervalo de serviço não será mais informado individualmente ⇒ caderno *Manutenção e garantia*.



A mensagem de serviço se apaga após alguns segundos com o motor em funcionamento ou após pressionar o botão  do volante multifunções.



Em veículos com serviço de troca de óleo flexível, se a bateria do veículo ficar desconectada por um longo período, não será possível calcular o tempo para o próximo serviço a vencer. As ►

indicações de serviço podem, portanto, indicar cálculos incorretos. Nesse caso, observar os intervalos de serviço máximos admissíveis ⇒ caderno *Manutenção e garantia*.



CÓPIA



# Sistema de informações Volkswagen

## Introdução ao tema

Neste capítulo encontram-se informações relativas aos seguintes temas:

Vista geral da estrutura do menu .....	31
Controlar os menus do instrumento combinado .....	32
Botão dos sistemas de assistência ao condutor .....	33
Menu principal .....	33
Menu <b>veículo</b> .....	34
Menu <b>Assistentes</b> .....	35

As diversas funções do display podem ser acessadas por meio dos menus com a ignição ligada.

Os menus são selecionados com os botões do volante multifunção.

A abrangência dos menus no display do instrumento combinado depende da eletrônica do veículo e do escopo do equipamento do veículo.

Alguns ajustes de menu do display no instrumento combinado são efetuados mediante o sistema Infotainment.

Uma empresa especializada pode programar ou alterar outras funções de acordo com o equipamento do veículo. Para isso, a Volkswagen recomenda as Concessionárias Volkswagen.

Alguns itens de menu só podem ser acessados com o veículo desligado.

Enquanto uma mensagem de alerta de prioridade 1 estiver sendo exibida, não será possível acessar os menus. Algumas mensagens de alerta podem ser confirmadas e ocultadas com o botão .



### Informações e alertas complementares:

- Sistema Infotainment ⇒ Página 36
- Espelhos retrovisores externos ⇒ Página 168
- Sistemas de assistência ao condutor ⇒ Página 270
- Programar o aquecimento estacionário (aquecimento adicional) ⇒ Página 346
- Rádio ⇒ caderno *RCD 550*, capítulo *Operação do áudio* ou ⇒ caderno *RNS 850*, capítulo *Operação do áudio* ou navegação ⇒ caderno *RNS 850*, capítulo *Navegação*
- Preparação para telefone móvel ⇒ caderno *RCD 550*, capítulo *Preparação para telefone móvel (PHONE)* ou ⇒ caderno *RNS 850*, capítulo *Controle do telefone (PHONE)*



### ADVERTÊNCIA

**A distração do condutor pode causar acidentes e ferimentos.**

- **Nunca acessar os menus do instrumento combinado durante a condução.**

 Após a partida do motor com a bateria do veículo totalmente descarregada ou uma bateria trocada no veículo, as configurações do sistema (hora, data, configurações de conforto pessoais e programações) podem ser desajustadas ou apagadas. Verificar e corrigir as configurações depois que a bateria do veículo tiver sido suficientemente carregada. 

## Vista geral da estrutura do menu

 **Em primeiro lugar, ler e observar as informações introdutórias e as indicações de segurança  na página 31.**

### **Veículo ⇒ Página 34**

- Status do veículo
- Híbrido
- Pressão pneus
- MFA a partir da partida
- MFA a partir do abastecimento
- MFA tempo estendido

- Veloc. digital
- Ligar / Desligar velocidade secundária

### **Assistentes ⇒ Página 35**

- Ligar / Desligar o Sign Assist
- Ligar / Desligar o Lane Assist
- Ligar / Desligar Side Assist
- Ligar / Desligar Rec. cansaço

### **Navegação ⇒ caderno *RNS 850***

## Áudio ⇒ caderno RCD 550 ou ⇒ caderno RNS 850

- Lista de fontes
  - DAB
  - FM
  - AM
  - Lista de memória do rádio
  - HDD
  - SD
  - DVD
  - USB

- Bluetooth
- sintonizador TV
- Memória de estações de TV
- Fonte AV externa



## Telefone ⇒ caderno RCD 550 ou ⇒ caderno RNS 850

- Lista de endereços
- Números discados
- Chamadas em ausência
- Chamadas atendidas

## Controlar os menus do instrumento combinado



**Fig. 19** Lado direito do volante multifunções: botões para comandar os menus do instrumento combinado.

 **Em primeiro lugar, ler e observar as informações introdutórias e as indicações de segurança  na página 31.**

### Acessar o menu principal

- Ligar a ignição.
- Caso uma mensagem ou o pictograma de veículo sejam exibidos, pressionar o botão **OK** no volante multifunções ⇒ **Fig. 19**.
- Para navegar entre os itens do menu principal, pressionar o botão **↶** ou **↷** repetidamente ⇒ **Fig. 19**.
- Para acessar um item de menu, pressionar o botão **OK** ou esperar alguns segundos.

### Acessar submenu e efetuar ajustes

- Acessar o menu desejado, por exemplo, **Assistentes**.
- Pressionar o botão **☰** no volante multifunção ⇒ **Fig. 19** para acessar o submenu.
- Pressionar os botões de seta **↶** ou **↷** no volante multifunção até que o submenu desejado esteja marcado. A marcação é indicada mediante um retângulo.
- Para acessar o item de submenu, pressionar o botão **OK** no volante multifunção ⇒ **Fig. 19**.
- Pressionando **novamente** o botão **OK** efetuar e confirmar a alteração desejada. Um “sinal de visto” identifica a ativação da função ou do sistema.

Caso não ocorra seleção dentro do submenu em alguns segundos, o menu anterior voltará a ser exibido.

### Voltar ao menu principal



- *Pelo menu*: selecionar no submenu o item de menu **Voltar** e confirmar com o botão **OK** ou esperar alguns segundos.
- *No comando com o volante multifunções*: pressionar o botão **☰** ⇒ **Fig. 19**.

Pressionar o botão **↶** ou **↷** ⇒ **Fig. 19**, para alternar para um outro menu dentro do menu principal. Se necessário, pressionar os botões várias vezes. 

## Botão dos sistemas de assistência ao condutor



**Fig. 20** Na alavanca dos indicadores de direção e do farol alto: botão dos sistemas de assistência ao condutor.

 **Em primeiro lugar, ler e observar as informações introdutórias e as indicações de segurança  na página 31.**

Com o botão da alavanca dos indicadores de direção e do farol alto, os sistemas de assistência ao condutor exibidos no menu **Assistentes** podem ser ligados ou desligados ⇒ Página 35.

Se não ocorrer dentro de aprox. 5 segundos uma seleção de um sistema de assistência ao condutor, será exibida a tela anterior do display.

### Ligar ou desligar os sistemas de assistência ao condutor individualmente

- Pressionar o botão ⇒ Fig. 20 (seta) **brevemente** para acessar o menu **Assistentes**.
- Selecionar o sistema de assistência ao condutor e ligar ou desligar os sistemas ⇒ Página 35. Estando ativado um "sinal de visto" na caixa de marcação da superfície de função , o sistema de assistência ao condutor correspondente estará ligado.
- Em seguida, confirmar a seleção com o botão **OK** ⇒ Fig. 19.

## Menu principal

 **Em primeiro lugar, ler e observar as informações introdutórias e as indicações de segurança  na página 31.**

Menu	Função	ver
<b>Veículo</b>	Exibição de textos de informação ou alerta e de outros componentes de sistema dependentes do equipamento. Informações e configurações possíveis dos indicadores multifunção (MFA).	⇒ Página 34.
<b>Assistentes</b>	Informações e configurações possíveis dos sistemas de assistência ao condutor.	⇒ Página 35. 

### Ligar ou desligar todos os sistemas de assistência ao condutor

- Pressionar o botão ⇒ Fig. 20 (seta) **por mais de um segundo** para ligar ou desligar os sistemas de assistência ao condutor selecionados no menu **Assistentes**. Ao desligar os sistemas de assistência ao condutor é armazenada uma combinação dos sistemas de assistência ao condutor ligados. Ao pressionar longamente a próxima vez o botão ⇒ Fig. 20 (seta), a mesma combinação dos sistemas de assistência ao condutor serão ligados.
- Se nenhum sistema de assistência ao condutor tiver sido ativado no menu **Assistentes**, todos os sistemas de assistência ao condutor serão ligados.

### Avaria do botão dos sistemas de assistência ao condutor

Havendo uma avaria, a luz de controle **amarela**  acenderá no display do instrumento combinado. Efetuar as seguintes ações:

- Desligar e ligar a ignição.
- Se a luz de controle permanecer acesa novamente após ligar a ignição, procurar uma Concessionária Volkswagen ou uma empresa especializada e mandar verificar o sistema 

Menu	Função	ver
Navegação	Indicadores de informação do sistema de navegação ligado: Na guia de destino ativada são exibidas setas de conversão e as barras de aproximação. A representação assemelha-se à representação de símbolos no sistema Infotainment. Se a guia de destino não estiver ativa, são exibidas a direção de condução (função bússola) e o nome da rua na qual se está circulando.	⇒ caderno <i>RNS 850</i>
Áudio	Exibição da emissora no modo rádio. Exibição do título em modo CD. Exibição do título em modo mídia.	⇒ caderno <i>RCD 550</i> ou ⇒ caderno <i>RNS 850</i> .
Telefone	Exibição da agenda e das diversas informações de chamada. Comando de funções de telefone.	⇒ caderno <i>RCD 550</i> ou ⇒ caderno <i>RNS 850</i> .

## Menu veículo





Em primeiro lugar, ler e observar as informações introdutórias e as indicações de segurança ▲ na página 31.

Menu	Função
Status do veículo	Exibição e armazenamento dos textos de alerta ou informação atuais. O item de menu aparece somente havendo textos de alerta ou informação. O número de mensagens existentes é exibido no display. Exemplo: 1/1 ou 2/2. Adicionalmente pode ser exibido um símbolo de alerta <i>amarelo</i> ▲ no menu principal <b>Veículo</b> .
Híbrido	Exibição do fluxo de energia atual em veículos híbridos ⇒ Página 257.
Pressão pneus	Exibição das pressões dos pneus atual em veículos com sistema de controle da pressão dos pneus ⇒ Página 332.
MFA a partir da partida	Exibição e armazenamento dos valores de condução e consumo coletados desde ligar até desligar a ignição. Se a condução continuar dentro de um período de duas horas após a ignição ser desligada, os novos valores serão somados. Em uma interrupção de condução de mais de 2 horas, a memória será apagada automaticamente.
MFA a partir do abastecimento	Exibição e armazenamento dos valores de condução e consumo coletados. A memória é apagada automaticamente durante um processo de abastecimento.
MFA tempo estendido	A memória coleta os valores de rotação de uma quantidade aleatória de viagens individuais até um total de 99 horas e 59 minutos de tempo de rotação ou 9.999 km de percurso. Se uma destas marcas máximas for excedida, a memória é apagada automaticamente e começa de novo do zero.
Veloc. digital	Ligar ou desligar a velocidade digital. Velocidade de condução atual como indicador digital.
Velocidade secundária	Ativar ou desativar o sistema de monitoramento periférico. Velocidade de condução atual como indicador digital.
Retroceder	A exibição volta para o menu principal. ▶

## Indicações possíveis da MFA

Submenu	Função
Tempo viagem	Tempo de viagem em horas (h) e minutos (min) decorrido após se ligar a ignição.
Consumo momentâneo	A exibição do consumo de combustível momentâneo ocorre durante a condução em l/100 km com o motor em funcionamento, com o veículo parado em litros/h.
Ø-Consumo	O consumo de combustível médio em l/100 km é exibido somente após 100 metros rodados após se ligar a ignição. Até este ponto são exibidos traços. O valor atual exibido é atualizado a cada 5 segundos.
Autonomia	Percurso aproximado em km que ainda pode ser percorrido com a quantidade de combustível no reservatório, seguindo a mesma forma de condução. O consumo de combustível momentâneo contribui para o cálculo, entre outros.
Dist. percor.	Percurso percorrido em km após se ligar a ignição.
Ø-Velocidade	A velocidade média é exibida somente depois de 100 metros rodados após se ligar a ignição. Até este ponto são exibidos traços. O valor atual exibido é atualizado a cada 5 segundos.

### Alternar entre os indicadores

- Pressionar o botão de setas  ou  no volante multifunção (MFA a partir de partida, MFA a partir de abastecimento, MFA tempo prolongado).

### Apagar a memória manualmente

- Selecionar a memória que deve ser apagada ⇒ Página 32.
- Manter pressionado o botão  no volante multifunção por aproximadamente 2 segundos.

## Menu Assistentes



Em primeiro lugar, ler e observar as informações introdutórias e as indicações de segurança  na página 31.

Menu	Função
Lane Assist	Ligar ou desligar o assistente de permanência na faixa ⇒ Página 315.
Side Assist	Ligar ou desligar o assistente de permanência na faixa ⇒ Página 320.
Sign Assist	Ligar ou desligar o reconhecimento da sinalização de trânsito ⇒ Página 324.
Sistema de reconhecimento de cansaço	Ligar ou desligar o sistema de reconhecimento de cansaço ⇒ Página 327.

Estando ativado um “sinal de visto” na caixa de marcação da superfície de função , o sistema de assistência ao condutor correspondente estará ligado.

# Sistema Infotainment

## Antes do primeiro uso

Nos capítulos seguintes são registrados todos os capítulos de ajuste relevantes à operação do veículo e a operação básica do sistema Infotainment. Os demais comandos do rádio ou do sistema de

navegação devem ser obtidos no respectivo Manual de instruções ⇒ caderno *RCD 550* ou ⇒ caderno *RNS 850*.

**Antes da primeira utilização do aparelho, os seguintes passos devem ser executados para operar o aparelho com segurança e poder usar as funções oferecidas em toda a sua extensão:**

- ✓ Observar as indicações básicas de segurança ⚠ ⇒ Página 36.
- ✓ Familiarizar-se com a operação do sistema Infotainment.
- ✓ No **Sistema de regulagem** colocar o aparelho de volta à condição de fornecimento (regulagens de fábrica) ⇒ Página 46.
- ✓ Para a operação de mídia, utilizar unidades de armazenamento de dados apropriados ⇒ caderno *RCD 550*, capítulo *Operação do áudio* ou ⇒ caderno *RNS 850*, capítulo *Operação do áudio*.

## Indicações de segurança do sistema Infotainment

### ⚠ ADVERTÊNCIA

A distração do condutor pode causar acidentes e ferimentos. A operação do sistema Infotainment pode distrair dos acontecimentos do trânsito.

- Conduzir sempre de forma atenta e responsável.
- Selecionar a regulagem do volume do som de forma que os sinais acústicos externos sejam sempre bem audíveis (por exemplo, o som das sirenes dos serviços de resgate).
- Um volume regulado alto demais pode prejudicar a audição. Isto também ocorre quando a audição é submetida mesmo que brevemente a volumes altos.

### ⚠ ADVERTÊNCIA

Na mudança ou conexão de fonte de áudio podem ocorrer repentinas variações de volume do som.

- Antes de mudar ou de conectar uma fonte de áudio, diminuir o volume padrão do som.

### ⚠ ADVERTÊNCIA

Recomendações para condução e símbolos de trânsito indicados da navegação podem divergir da situação atual de trânsito.

### ⚠ ADVERTÊNCIA (continuação)

- Placas de trânsito e prescrições de trânsito têm prioridade diante de recomendações de condução e indicações de navegação.
- Adequar a velocidade e a forma de condução às condições de visibilidade, climáticas, da pista e do trânsito.

### ⚠ ADVERTÊNCIA

A conexão, introdução ou remoção de uma mídia de dados durante a viagem pode distrair dos acontecimentos do trânsito e causar acidentes.

### ⚠ ADVERTÊNCIA

Os cabos de conexão de aparelhos externos podem atrapalhar o condutor.

- Distribuir os cabos de conexão de forma a não atrapalhar o condutor.

### ⚠ ADVERTÊNCIA

Aparelhos externos soltos ou não fixados corretamente podem ser arremessados pelo compartimento interno do veículo em razão de uma manobra súbita de arranque ou frenagem assim como em um acidente e causar ferimentos.

**⚠️ ADVERTÊNCIA (continuação)**

- Nunca arranjar ou aplicar aparelhos externos nas portas, no para-brisa, sobre ou próximos à área marcada com “AIRBAG” no volante, no painel de instrumentos, no encostos dos bancos ou entre essas áreas e o próprio ocupante do veículo. Aparelhos externos podem ocasionar ferimentos graves, especialmente se os airbags forem acionados.

**⚠️ ADVERTÊNCIA**

Um descansa-braço pode restringir a liberdade de movimentos dos braços do condutor e assim causar acidentes e ferimentos graves.

- Manter porta-objetos sempre fechados durante a viagem.

**⚠️ ADVERTÊNCIA**

Quando a gaveta de um CD/DVD-player é aberta, podem ocorrer lesões por radiação laser não visível.

- Reparar o CD/DVD-Player somente em uma Concessionária Volkswagen ou em uma empresa especializada.

**ⓘ NOTA**

A introdução incorreta ou a introdução de uma mídia de dados incompatível pode danificar o aparelho.

- Ao introduzir uma unidade de armazenamento de dados, atentar para a posição de introdução correta (⇒ caderno *RCD 550*, capítulo *Operação do áudio* ou ⇒ caderno *RNS 850*, capítulo *Operação do áudio*).

**ⓘ NOTA (continuação)**

- Uma pressão forte pode destruir o travamento na gaveta de placas.
- Utilizar somente placas de memória adequadas .
- Introduzir ou retirar CDs da gaveta sempre em ângulo reto com a parte frontal do aparelho, sem empená-los e arranhá-los .
- A introdução de um segundo CD ou DVD enquanto já houver um CD ou DVD introduzido ou é ejetado pode danificar o DVD-player. Sempre esperar até a ejeção total da mídia de dados!

**ⓘ NOTA**

Corpos estranhos aderidos a uma mídia de dados e mídias de dados ovaladas podem danificar o drive de CD.

- Utilizar somente CDs ou DVDs limpos no padrão 12 cm!
  - Não colar adesivos ou similares sobre mídias de dados. Os adesivos podem soltar e danificar o driver.
  - Não utilizar mídias impressas. Os resíduos e as estampas podem se soltar e danificar o drive.
  - Não introduzir CDs Single de 8 cm e CDs ou DVDs não redondos (Shape-CDs).
  - Não introduzir DVD-Plus, Dual Disc e Flip Disc, pois esses são mais espessos do que CDs normais.

**ⓘ NOTA**

Uma reprodução muito alta ou distorcida pode danificar os altofalantes do veículo. <

## Vista geral dos comandos: rádio RCD 550

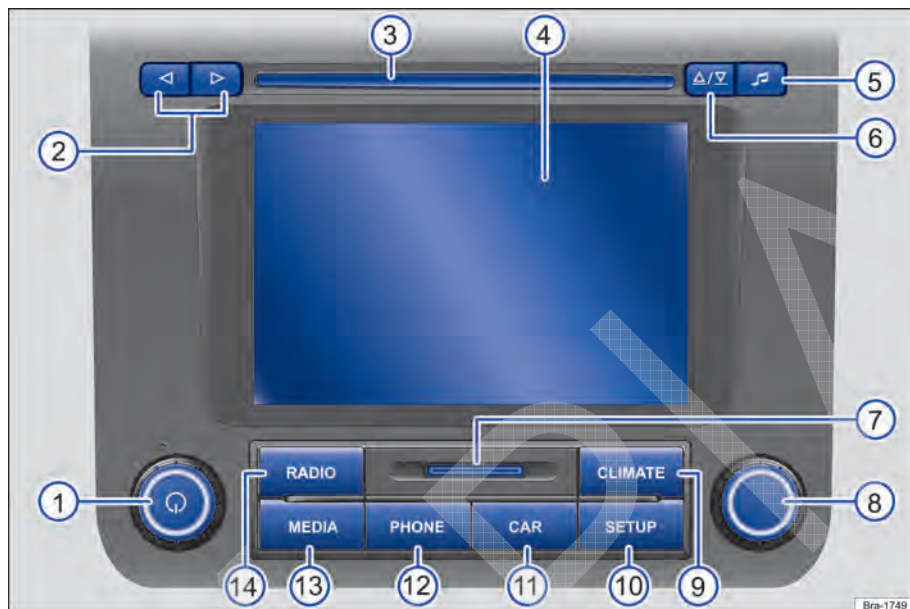

Fig. 21 Vista geral dos comandos do RCD 550.

Legenda para Fig. 21:

- Botão rotativo e de pressão.**
  - *Pressionar* para ligar ou desligar ⇒ Página 41.
  - *Girar* para alterar o volume padrão ⇒ Página 41.
- Os **botões de seta** (◀) e (▶) funcionam sempre com relação ao dispositivo de áudio ativo no momento, independente do menu exibido ⇒ caderno RCD 550, capítulo *Operação do áudio*.
  - Em **todos os modos do rádio**, *pressionar brevemente* para mudar de estação ou de canal.
  - Na **operação de mídia**, *pressionar brevemente* para trocar o título ou *manter pressionado* para voltar ou avançar rapidamente.
- Entrada de CD:** a introdução ou ejeção de CDs somente é possível pelo menu de vista geral de CDs.
- Touchscreen** (Tela de toque)
- (): *pressionar* para acessar as configurações de som e volume ⇒ caderno RCD 550, capítulo *Introdução*.
- (): *pressionar* para acessar o menu geral do CD ⇒ caderno RCD 550, capítulo *Operação de áudio*.
- Entrada para cartão de memória:** introduzir o cartão de memória compatível com o canto recortado voltado para a direita na entrada para cartão de memória até que ele se trave.
- Botão de regulagem:** a função depende da respectiva condição de operação.
  - Em **todos os tipos de operação de rádio**, *girar* para ajustar manualmente a estação ou o canal e *pressionar* para iniciar ou parar a reprodução de estações predefinidas (Scan).
  - Na **operação da mídia**, *girar* para trocar manualmente de faixa e *pressionar* para iniciar ou parar a reprodução de estações predefinidas (Scan).
- (**CLIMATE**): *pressionar* o botão Infotainment para acessar as regulagens do ar-condicionado e do aquecimento ⇒ Página 337. ▶



- ⑩ **SETUP**: pressionar o botão Infotainment para acessar as configurações do menu e do sistema ⇒ Página 46.
- ⑪ **CAR**: pressionar o botão Infotainment para acessar as configurações do veículo e do sistema ⇒ Página 49.
- ⑫ **PHONE**: pressionar o botão Infotainment para abrir o comando do telefone ⇒ caderno RCD 550, capítulo *Preparação para telefone móvel (PHONE)*<sup>1)</sup>.
- ⑬ **MEDIA**: pressionar o botão Infotainment para comutar para a operação de mídia e para alternar a fonte de mídia na operação de mídia ⇒ caderno RCD 550, capítulo *Operação de áudio*.
- ⑭ **RADIO**: pressionar o botão Infotainment para comutar para a operação de rádio e para alternar a faixa de frequência na operação de rádio ⇒ caderno RCD 550, capítulo *Operação de áudio*. ◀

## Vista geral dos comandos: sistema de navegação RNS 850

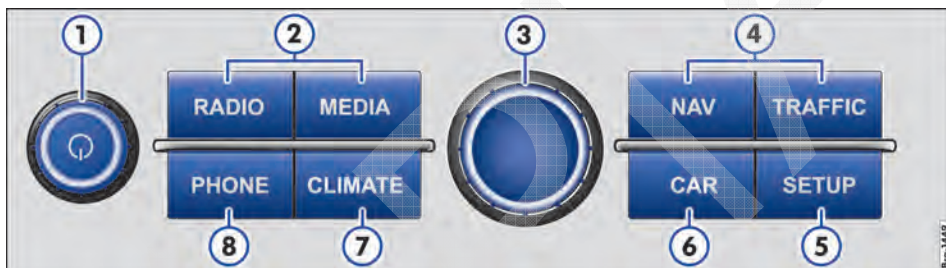

**Fig. 22** Vista geral dos botões rotativos e de pressão e dos botões do Infotainment do RNS 850.

Acima dos botões do Infotainment encontra-se o display do sistema Infotainment. O display é uma tela Touchscreen e é comandada pelo toque com o dedo ou pelo toque de outra maneira na superfície do display ⇒ Página 41.

Legenda para Fig. 22:

- ① **Botão rotativo e de pressão.**
  - Pressionar para ligar ou desligar ⇒ Página 41.
  - Girar para alterar o volume padrão ⇒ Página 41.
- ② **Botões Infotainment** para seleção de uma fonte áudio ou vídeo.
  - **RADIO**: liga a operação de rádio ⇒ caderno *Sistema de navegação RNS 850*, capítulo *Operação de áudio*.
  - **MEDIA**: liga a operação de mídia (fonte de áudio ou de vídeo) ⇒ caderno *Sistema de navegação RNS 850*, capítulo *Operação de áudio*.
- ③ **Botão de regulagem**: a função depende de cada condição de operação ⇒ Página 41.
  - Girar para a marcação de itens de menu em listas longas e pressionar para acessar a entrada marcada (por exemplo, seleção de estação a partir da lista de estações).
  - Girar para alterar algumas configurações (por exemplo, proporção do mapa).
  - Pressionar para repetir uma mensagem de navegação com o destino em curso. ▶

<sup>1)</sup> Em veículos sem preparação para telefone móvel, a fonte de áudio atual é colocada no mudo ⇒ Página 42.

- ④ **botões Infotainment** para acesso das funções de navegação ⇒ caderno *RNS 850 sistema de navegação*, capítulo *Navegação*.
  - **NAV**: pressionar o botão Infotainment para abrir o menu principal de *navegação*.
  - **TRAFFIC**: pressionar o botão do Infotainment para obter a vista geral da situação do trânsito atual.
- ⑤ **SETUP**: pressionar o botão Infotainment para acessar as configurações do menu e do sistema ⇒ Página 46.
- ⑥ **CAR**: pressionar o botão Infotainment para acessar as configurações do veículo e do sistema ⇒ Página 49.
- ⑦ **CLIMATE**: pressionar o botão Infotainment para acessar as regulagens do ar-condicionado e do aquecimento ⇒ Página 337.
- ⑧ **PHONE**: pressionar o botão Infotainment para abrir o comando do telefone ⇒ caderno *Sistema de navegação RNS 850*, capítulo *Controle do telefone (PHONE)* <sup>1)</sup>.

**i** Algumas funções do sistema Infotainment podem ser acessadas mediante pronúncia de comandos (comandos de voz) ⇒ caderno *RNS 850 Sistema de navegação*, capítulo *Comando de voz*. <

---

<sup>1)</sup> Em veículos sem preparação para telefone móvel, a fonte de áudio atual é colocada no mudo ⇒ Página 42.

# Informações básicas de comando

## Introdução ao tema

Neste capítulo encontram-se informações relativas aos seguintes temas:

Botões giratórios e de pressão e botões do Infotainment .....	41
Ligar ou desligar .....	42
Alterar o volume padrão .....	42
Comandar as superfícies de função no display .....	43
Deslocar objetos e alterar configurações .....	44
Acessar entradas da lista e pesquisar as listas .....	44
Indicações adicionais e opções de indicações .....	45

Com ajustes alterados as exibições na tela podem variar, e o aparelho poderá comportar-se parcialmente de forma diferente do que a descrita neste manual.

### Informações e alertas complementares:

- Observações de segurança  sobre o sistema Infotainment ⇒ Página 36
- Vista geral dos comandos ⇒ Página 38 ou ⇒ Página 39

 Para a operação do rádio basta uma ligeira pressão na tecla ou um toque curto na tela de toque.

 Em algumas circunstâncias, após a entrada de dados o sistema Infotainment precisa de alguns segundos para o processamento e não rea-



ge a outro comando. Não prosseguir operando o aparelho, pois os passos de operação realizados são “registrados” e “processados” em sequência, ao serem concluídos os processos em segundo plano.

 Com base no software de equipamento específico do mercado, possivelmente nem todas as áreas de função e funções mencionadas estão disponíveis. A ausência de uma superfície de função na tela não constitui uma falha do aparelho.



 Devido a legislações específicas, algumas funções na tela não são mais selecionáveis a partir de uma determinada velocidade.

 A operação de um telefone móvel no veículo pode causar ruídos nos altofalantes.



 Dependendo da versão, é possível que alguns equipamentos e funções não estejam instalados no veículo ou até que não estejam disponíveis em alguns mercados.



 Em alguns países podem existir restrições relativas ao uso de aparelhos Bluetooth. Informações podem ser obtidas junto às autoridades locais. 

## Botões giratórios e de pressão e botões do Infotainment



 **Em primeiro lugar, ler e observar as instruções de segurança  na página 36 e as informações introdutórias na página 41.**

### Botões rotativos e de pressão

O botão giratório e de pressão esquerdo  ⇒ Fig. 21  ou ⇒ Fig. 22  é designado como regulador de volume ou interruptor para ligar e desligar.

O botão rotativo e de pressão direito ⇒ Fig. 21  ou ⇒ Fig. 22  é designado como botão de configuração.



### Botões do Infotainment



Os botões no aparelho estão representados neste Manual pela palavra “Botão do Infotainment” e um símbolo do botão com conteúdo azul, por exemplo, botão do Infotainment  ⇒ Fig. 21  ou ⇒ Fig. 22 .

O aparelho é fornecido em variantes diferentes de aparelho, diferenciadas parcialmente pela gravação nos botões do Infotainment.

Os botões do Infotainment são operados por *pressão* ou *manter pressionado*. 



## Ligar ou desligar

 Em primeiro lugar, ler e observar as instruções de segurança  na página 36 e as informações introdutórias na página 41.

Para ligar ou desligar o aparelho manualmente, pressionar brevemente o botão rotativo e de pressão  ⇒ Fig. 21  ou ⇒ Fig. 22 .









Após ligar, o sistema é iniciado. A última fonte de áudio tocada é reproduzida no volume de som regulado por último. Volumes muito altos ou muito baixos são automaticamente definidos com um valor fixo.

 O sistema Infotainment está conectado ao veículo. A operação com um outro veículo não é possível.

 Quando a bateria do veículo tiver sido desconectada, ligar a ignição antes de religar o aparelho. 

## Alterar o volume padrão



 Em primeiro lugar, ler e observar as instruções de segurança  na página 36 e as informações introdutórias na página 41.



Função	Ação
Aumentar o volume do som.	Girar o regulador de volume  ⇒ Fig. 21  ou ⇒ Fig. 22  no sentido horário ou pressionar o botão  no volante multifunções ⇒ Página 9.
Reduzir o volume.	Girar o regulador de volume  ⇒ Fig. 21  ou ⇒ Fig. 22  no sentido anti-horário ou pressionar o botão  no volante multifunções ⇒ Página 9.

As modificações no volume padrão são indicadas no display do sistema Infotainment por uma “barra”. Enquanto isso, o aparelho estará bloqueado para comando.



Algumas regulagens e ajustes de volume podem ser pré-reguladas no sistema Infotainment ⇒ caderno *RCD 550* ou ⇒ caderno *RNS 850*.

### Silenciar o aparelho

- Girar o regulador do volume  no sentido anti-horário até  ser exibido.

Em veículos sem preparação para telefone móvel, o dispositivo também pode ser silenciado pressionando-se o botão **PHONE** ⇒ Fig. 21  ou ⇒ Fig. 22 .

Enquanto o aparelho está mudo, a fonte de mídia atualmente executada no aparelho é parada.

 Se o volume padrão tiver sido fortemente aumentado no sistema Infotainment para reprodução de uma fonte de áudio, reduzir o volume antes de mudar para outra fonte de áudio. 

## Comandar as superfícies de função no display

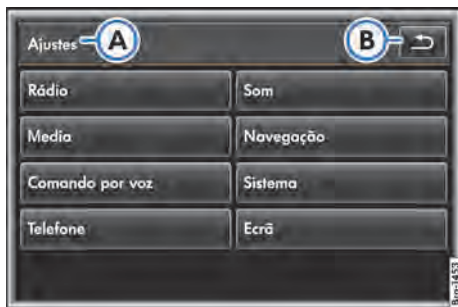

**Fig. 23** Configurações do menu principal SETUP (RNS 850).

**Em primeiro lugar, ler e observar as instruções de segurança na página 36 e as informações introdutórias na página 41.**

Esclarecimento sobre [Fig. 23](#) ou [Fig. 24](#):

- A** Linha de título: exibir o menu atualmente selecionado.
- B** Superfície de função: retornar para o menu anterior.
- C** Marca de rolagento: procura nas listas (rolar) ⇒ [Página 44](#).
- D** Janela de opções: ajuste de outras opções por meio dos botões de função adicionais.
- E** Caixas de controle: ativar ou desativar as funções ou os indicadores.

O aparelho está equipado com Touchscreen (tela de toque) ⇒ [Fig. 7](#) ou ⇒ [Fig. 8](#) .

Áreas ativas da tela que estão ocupadas com uma função, são designadas como “áreas funcionais” e são operadas por *toques* curtos na tela ou *manter pressionada*. Áreas funcionais são descritas na instrução pela palavra “área funcional” e o símbolo de tecla .

Áreas funcionais iniciam funções ou abrem outros submenus. Em submenus é indicado, na linha do título, o menu atualmente selecionado ⇒ [Fig. 23](#) **A**.

Áreas funcionais inativas (cinza) não são selecionáveis no momento.

### Navegar em menus

Para retornar dos submenus para o menu principal, tocar na superfícies de função **B** na linha de títulos.



**Fig. 24** Menu de configuração aleatório (RNS 850).

A partir dos menus de ajustes (SETUP), tocar na superfície de função para retornar passo a passo até o menu aberto por último.

Na navegação é possível retroceder, passo a passo endereços introduzidos, por meio do toque na superfície de função .

Para voltar gradativamente dos submenus para apenas um nível acima, em algumas listas pode-se tocar a superfície de função , por exemplo, na pesquisar em uma unidade de armazenamento de dados com arquivos MP3 ⇒ [Fig. 26](#) **F**.

### Janela Pop-up

Atrás de algumas superfícies de função o ajuste selecionado é exibido em uma “Janela de opção”. A janela de opção é identificada com uma seta ▼ ⇒ [Fig. 24](#) **D**.

Quando a superfície de função é tocada, abre-se uma janela pop-up, na qual são mostradas outras opções de ajuste. Quando a regulagem desejada é tocada, a janela pop-up fecha e a regulagem é assumida.

Quando a área funcional é tocada, a janela pop-up é fechada sem alterações.

### Iniciar funções ou ativar via “Caixas de controle”

Algumas funções são iniciadas ou paradas por meio do toque, por exemplo, a busca automática (Scan) (⇒ [caderno RCD 550](#), capítulo *Operação de áudio* ou ⇒ [caderno RNS 850](#), capítulo *Operação de áudio*).

Outras funções são ativadas ou desativadas permanentemente, e são identificadas pela chamada caixa de seleção **E**.



Uma marca na caixa de controle  indica que a função está ativada, uma caixa de controle vazia , que ela está desativada.

Funções ativadas pelas caixas de controle somente podem ser desativadas com outro toque na respectiva caixa de controle. ▶

## Deslocar objetos e alterar configurações



Fig. 25 Configurações de som (RCD 550).



 Em primeiro lugar, ler e observar as instruções de segurança  na página 36 e as informações introdutórias na página 41.

Alguns objetos podem ser deslocados dentro de uma área pré-definida, por exemplo, regulador correção  ⇒ Fig. 25.

Para isso, colocar o dedo sobre o objeto e puxar pelo display *sem tirar o dedo*.

Dessa forma podem ser realizadas configurações e listas podem ser pesquisadas ⇒ Página 44.

### Alterar os ajustes com o regulador correção

- Colocar o dedo sobre o regulador deslizante  e *sem tirar* puxar pela tela.
- **OU:** tocar na superfície de função à direita e à esquerda da escala para mover o regulador correção  gradativamente.
- **OU:** tocar em um ponto livre dentro da escala. O regulador deslizante  "salta" diretamente para lá. ▶

## Acessar entradas da lista e pesquisar as listas



Fig. 26 Lista de títulos na operação de áudio (RCD 550).



 Em primeiro lugar, ler e observar as instruções de segurança  na página 36 e as informações introdutórias na página 41.



Fig. 27 Lista para seleção de arquivos de áudio para a importação (RNS 850).

Pode-se acessar entradas de lista mediante toque direto na tela ou com o botão de ajuste. ▶

## Marcar e acessar as entradas da lista com o botão de configuração

Listas simples sem superfícies de função adicionais que servem somente para seleção de uma entrada ⇒ Fig. 26, também podem ser operadas com o botão de ajuste ⇒ Fig. 21 (8) ou ⇒ Fig. 22 (3).

- *Girar* o botão de configuração para marcar as entradas da lista uma após a outra com o quadro de seleção e, assim, pesquisar na lista.
- *Pressionar* o botão de configuração para acessar a entrada da lista marcada.

## RCD 550: pesquisar na lista (rolar)

Se uma vista de lista contiver mais registros selecionáveis do que podem ser mostrados, é mostrada uma “barra de rolagem” adicionalmente uma “marca de rolagem” ⇒ Fig. 26 (C)

- *Explorar listas por linhas*: tocar nas superfícies de função (▲) ou (▼) brevemente.
- *Explorar listas por páginas*: no display, *tocar brevemente* acima ou abaixo da marca de rolagem.
- *Pesquisar listas longas rapidamente por páginas*: no display, *manter pressionado* acima ou abaixo da marca de rolagem.
- *Procura rápida em listas longas*: colocar o dedo sobre a indicação da marca de rolagem e mover sobre o display *sem tirar o dedo*. Tirar o dedo do display na posição desejada.

## RNS 850: pesquisar na lista (rolar)

Se em uma exibição de lista houver mais registros selecionáveis do que podem ser visualizados, são mostradas superfícies de função para a rolagem ⇒ Fig. 27 ou uma barra de rolagem à direita na imagem ⇒ Fig. 26.

- *Explorar listas por linhas*: tocar nas superfícies de função (▲) ou (▼) brevemente.
- *Pesquisar listas por páginas*: no display, *tocar brevemente* acima ou abaixo da marca de rolagem (C). **OU**: tocar brevemente nas superfícies de função (▲) ou (▼) ⇒ Fig. 27.
- *Pesquisar listas longas rapidamente por páginas*: no display, *manter pressionado* acima ou abaixo da marca de rolagem.
- *Procura rápida em listas longas*: colocar o dedo sobre a indicação da marca de rolagem e mover sobre o display *sem tirar o dedo*. Tirar o dedo do display na posição desejada.

## Indicações adicionais e opções de indicações



**Em primeiro lugar, ler e observar as instruções de segurança (▲) na página 36 e as informações introdutórias na página 41.**

As indicações no display podem variar dependendo dos ajustes e divergir das representações descritas neste Manual.

Quando a **indicação do horário** estiver ativada nos ajustes do sistema, na operação de rádio ou áudio, o horário será indicado na linha de status da tela após alguns segundos. A indicação da estação ou do título é indicado então acima ou abaixo disto. Essa indicação pode ser desativada nos ajustes do sistema ⇒ Página 46.

Todas as indicações podem ser exibidas somente após uma inicialização completa do sistema de Infotainment.

## RNS 850: desligar o display

Em alguns menus a tela pode ser desligada.

- Tocar na área funcional (Extras).
- Tocar na superfície de função (Desligar indicação) na janela Pop-up.
- Para religar, pressionar qualquer botão do Infotainment ⇒ Fig. 22 ou tocar no display.

# Configurações do menu e do sistema (SETUP)

## Introdução ao tema



Neste capítulo encontram-se informações relativas aos seguintes temas:

Configurações do menu principal (SETUP) ..	46
Configurações do sistema .....	46
Alterar o idioma do display (RCD 550) .....	47
Reinicializar para configurações de fábrica ..	47
Configurações do display .....	47

### Informações e alertas complementares:

- Observações de segurança  sobre o sistema Infotainment ⇒ Página 36
- Vista geral dos comandos ⇒ Página 38 ou ⇒ Página 39
- Informações básicas de comando ⇒ Página 41 <

## Configurações do menu principal (SETUP)

 Em primeiro lugar, ler e observar as instruções de segurança  na página 36 e as informações introdutórias na página 46.

- Pressionar o botão do Infotainment **SETUP** para abrir o menu principal **Configurações**.
- Tocar na área funcional para a faixa na qual as regulagens devem ser feitas.

A descrição das configurações do sistema e do display é feita neste capítulo. As configurações sobre as outras áreas são descritas nos respectivos Manuais do rádio ou do sistema de navegação



⇒ caderno *RCD 550*, capítulo *Configurações* ou ⇒ caderno *RNS 850*, capítulo *Introdução ao sistema Infotainment*.

A partir do menu principal **Configurações**, tocar na superfície de função  comuta sempre para o último menu ativo.

Configurações ajustáveis sem etapas são executadas com um regulador correção  na tela.

Quando a caixa de controle em uma área funcional estiver ativada , a respectiva função está ligada. <

## Configurações do sistema

 Em primeiro lugar, ler e observar as instruções de segurança  na página 36 e as informações introdutórias na página 46.

- Pressionar tecla de Infotainment **SETUP**.
- Tocar na área funcional **Sistema**.

### RCD 550

#### Superfície de função: efeito

**Exibir hora**: ligar ou desligar a indicação da hora.

**Ajustes de fábrica**: colocar o aparelho de volta aos ajustes iniciais ⇒ Página 47.

**Versão**: exibe versão de hardware e software do equipamento.

### RNS 850

#### Superfície de função: efeito

**Idioma / Language**: selecionar o idioma desejado para a emissão de texto ou voz por meio de toque.

**Unidades**: estabelecer unidades para anúncios no veículo (por exemplo, para anúncios de navegação relativa a duração de viagem e distância).

**Hora / Data**: configurar a hora e a data.



**Ajustes de fábrica**: colocar o aparelho de volta aos ajustes iniciais ⇒ Página 47.

**Informações de versões**: mostra as versões de hardware e software do aparelho. ▶



 Para um funcionamento perfeito de todos os sistemas Infotainment, é importante que a data e a hora estejam corretamente ajustadas no veículo. <



## Alterar o idioma do display (RCD 550)

 Em primeiro lugar, ler e observar as instruções de segurança  na página 36 e as informações introdutórias na página 46.

- No menu principal **Ajustes** tocar na área funcional **Idiomas/Language**.
- Na lista, acessar o idioma desejado. <

O idioma do display pode ser alterado.

## Reinicializar para configurações de fábrica

 Em primeiro lugar, ler e observar as instruções de segurança  na página 36 e as informações introdutórias na página 46.

### RCD 550

Por meio da reativação do status de entrega, as configurações são reinicializadas para o modo inicial e as entradas são excluídas.

- Tocar na superfície da função **Configurações de fábrica**.
- Para a reativação do modo de entrega, tocar a superfície da função **Reiniciar**.



### RNS 850

O retorno à condição de fornecimento **apaga introduções acionadas, destinos e regulagens** conforme a seleção feita. <

- Rolar a lista para baixo e tocar na primeira superfície da função **Configurações de fábrica**.
- No menu de seleção **Configurações de fábrica**, ativar as caixas de seleção diante das entradas que devem ser excluídas.
- Tocar na superfície da função **Restaurar**.
- Confirmar as seguintes questões de segurança com a superfície da função **Restaurar**.

Os arquivos de música armazenados na midiateca (disco rígido) do aparelho devem ser excluídos manualmente ⇒ caderno *RNS 850*, capítulo *Operação de áudio*. <

## Configurações do display

 Em primeiro lugar, ler e observar as instruções de segurança  na página 36 e as informações introdutórias na página 46.

- Pressionar tecla de Infotainment **SETUP**.
- Tocar na superfície da função **Display**.

### RCD 550

#### Superfície de função: efeito

**Clareza**: alterar a clareza da tela com um regulador de deslize .

**Som de confirm.**: ligar ou desligar o som de confirmação para o toque em uma superfície de função no display. ▶

## RNS 850

### Superfície de função: efeito

---

**Brilho**: configurar a luminosidade do display.

**Som de confirmação**: o som de confirmação para o toque em uma superfície de função no display está ligado.

---

**Dia/noite**: definir a representação do mapa.

**Dia**: a representação do mapa permanece no design claro de dia.

**Noite**: a representação do mapa permanece no design escuro de noite.

**Automático**: o design dia ou noite da representação do mapa troca ao ligar ou desligar o farol baixo. <

# Configurações do sistema (CAR)

## Introdução ao tema

Neste capítulo encontram-se informações relativas aos seguintes temas:

Configurações do menu principal (CAR) . . . . .	49
Menu Híbrido . . . . .	50
Menu Assistentes . . . . .	50
Menu Configurações . . . . .	51
Menu Serviço . . . . .	52

Para a seleção dos menus de configuração, pressionar o botão do Infotainment **CAR**.

### Informações e alertas complementares:

- Observações de segurança **⚠** sobre o sistema Infotainment ⇒ Página 36
- Informações básicas de comando ⇒ Página 41
- Propulsão híbrida ⇒ Página 257
- Sistemas de assistência ao condutor ⇒ Página 270

## Configurações do menu principal (CAR)

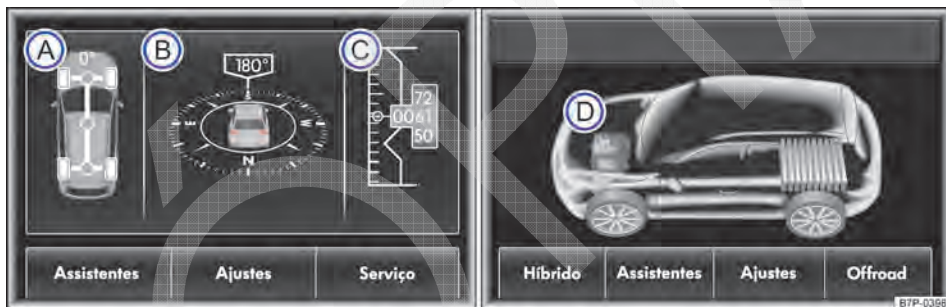

Fig. 28 Sistema Infotainment com navegação (RNS 850): configurações do menu principal (CAR).



Fig. 29 Sistema Infotainment sem navegação (RCD 550): configurações do menu principal (CAR).

**Em primeiro lugar, ler e observar as informações introdutórias na página 49.**

Esclarecimento sobre Fig. 28 ou Fig. 29:

- (A) Indica o ângulo de direção e, se for o caso, o bloqueio do diferencial ativo.
- (B) Apresentação da bússola com a direção de condução atual.

- Ⓒ Indicador da diferença de altitude atual.
- Ⓓ Híbrido: indicador do fluxo de energia e da carga da bateria de alta voltagem  
⇒ Página 50.

- Ligar a ignição.
- Pressionar o botão Infotainment **CAR**.
- Tocar na área funcional para a faixa na qual as regulagens devem ser feitas.

Abriu o menu principal Configurações (CAR):

### Superfície de função: efeito

**Assistentes**: menu assistentes ⇒ Página 50.

**Configurações**: menu configurações ⇒ Página 51.

**Serviço**: menu serviço ⇒ Página 52.

**Híbrido**: menu híbrido ⇒ Página 50.

**Offroad**: indicador do ângulo de direção e, se for o caso, do bloqueio do diferencial ativo ⇒ Fig. 28 **A**, representação da bússola com direção de condução atual **B** e diferença de altitude atual **C**.

A partir do menu principal, ao tocar na superfície de função **↔** volta-se sempre para o último menu anteriormente ativo.

Quando a caixa de controle em uma área funcional estiver ativada , a respectiva função está ligada. ◀

## Menu Híbrido



**Em primeiro lugar, ler e observar as informações introdutórias na página 49.**

- Ligar a ignição.
- Pressionar o botão Infotainment **CAR**.
- Tocar na superfície da função **Híbrido**.

Ao tocar na superfície de função **↔**, volta-se sempre para o último menu anteriormente ativo.

Se a caixa de seleção na superfície de função estiver ativada , esta função está ligada.

### Superfície de função: efeito

**Fluxo de energia**: indicador do fluxo de energia e da carga da bateria de alta voltagem.

**Computador de bordo**: indicador de diversos valores do veículo como, por exemplo, velocidade média e consumo.

**Consumo**: indicador do consumo de combustível e da regeneração da bateria de alta voltagem a partir do início da condução.

As alterações nos menus de configurações são assumidas automaticamente após o fechamento do menu. ◀

## Menu Assistentes



**Em primeiro lugar, ler e observar as informações introdutórias na página 49.**

- Ligar a ignição.
- Pressionar o botão Infotainment **CAR**.
- Tocar na superfície de função **Assistentes**.

Ao tocar na superfície de função **↔**, volta-se sempre para o último menu anteriormente ativo.

Se a caixa de seleção na superfície de função estiver ativada , esta função está ligada. ▶

## Superfície de função: efeito

**Controle automático de distância (ACC):** realizar as configurações do controle automático de distância (ACC) ⇒ Página 300.

**Lane Assist (assistente de permanência na faixa):** realizar configurações do assistente de permanência na faixa (Lane Assist) ⇒ Página 315.

**Side Assist (assistente de mudança de faixa):** realizar configurações do assistente de mudança de faixa (Side Assist) ⇒ Página 320.

**Front Assist (sistema de monitoramento periférico):** realizar configurações do sistema de monitoramento periférico (Front Assist) ⇒ Página 300.

**Proteção proativa dos ocupantes:** ativar ou desativar a proteção proativa dos ocupantes do veículo ⇒ Página 329.

**Controle de distância de estacionamento:** realizar configurações do controle de distância de estacionamento ⇒ Página 277.

**Sign Assist (sistema de reconhecimento da sinalização de trânsito):** realizar configurações do sistema de reconhecimento da sinalização de trânsito (Sign Assist) ⇒ Página 324.

As alterações nos menus de configurações são assumidas automaticamente após o fechamento do menu.



## Menu Configurações



**Em primeiro lugar, ler e observar as informações introdutórias na página 49.**

- Ligar a ignição.
- Pressionar o botão Infotainment **CAR**.
- Tocar na superfície de função **Ajustes**.

Ao tocar na superfície de função **↔**, volta-se sempre para o último menu anteriormente ativo.

Se a caixa de seleção na superfície de função estiver ativada , esta função está ligada.

## Superfície de função: efeito

**Formato de horas:** selecionar manualmente o formato para a indicação do tempo (12 ou 24 horas) por meio de toque.

**OU:** selecionar o formato do indicador da hora ⇒ Página 46.

**Formato da data:** tocar para selecionar formato do indicador da data.

**OU:** selecionar o formato do indicador da data ⇒ Página 46.

**Ajustar a hora:** ajustar a hora tocando nos botões de seta **▲** ou **▼** e confirmar a alteração com **OK**.

**OU:** efetuar o ajuste da hora ⇒ Página 46.

**Ajustar a data:** ajustar a data tocando nos botões de seta **▲** ou **▼** e confirmar a alteração com **OK**.

**OU:** efetuar o ajuste da data ⇒ Página 46.

**Unidades:** tocar para efetuar os ajustes com relação às unidades exibidas.

**OU:** efetuar os ajustes com relação às unidades exibidas ⇒ Página 46.

**Serviço/controler:** configurações do indicador do intervalo de serviço ⇒ Página 25 e posição de serviço dos limpadores do para-brisa ⇒ Página 161. Indicador do nível de óleo do motor atual ⇒ Página 384 e mensagens de serviço ⇒ Página 25.

**OU:** menu serviço ⇒ Página 52.

**Iluminação e visibilidade:** realizar as configurações da iluminação externa, da iluminação ambiente e da iluminação do interior ⇒ Página 146.

**Instrumento combinado:** realizar as configurações do instrumento combinado ⇒ Página 25.

**Ajuste dos bancos:** efetuar os ajustes dos bancos dianteiros ⇒ Página 97.

**Chave do veículo:** efetuar as configurações da abertura e do fechamento de conforto ⇒ Página 84.

## Superfície de função: efeito

**Travamento central**: realizar as configurações do travamento central ⇒ Página 66.

**Comando de abertura de portão de garagem**: realizar ajustes do comando de abertura de portão de garagem ⇒ Página 93.

**ID do veículo/quantidade de chaves**: indicação do número do chassi e quantidade de chaves do veículo programadas ⇒ Página 56.

**Controle da pressão dos pneus**: realizar os ajustes do controle da pressão dos pneus ⇒ Página 332.

As alterações nos menus de configurações são assumidas automaticamente após o fechamento do menu.



## Menu Serviço



**Em primeiro lugar, ler e observar as informações introdutórias na página 49.**

- Ligar a ignição.
- Pressionar o botão Infotainment **CAR**.
- Tocar na superfície de função **Serviço**.
- **OU**: tocar na superfície de função **Configurações** e em seguida **Serviço/Controle**.

Indicador do nível de óleo do motor atual ⇒ Página 384 e mensagens de serviço ⇒ Página 25.

Ao tocar na superfície de função **↔**, volta-se sempre para o último menu anteriormente ativo.

Se a caixa de seleção na superfície de função estiver ativada , esta função está ligada.

## Superfície de função: efeito

**Reinic. serviço intermediário**: reinicializar a indicação do intervalo de serviço ⇒ Página 25.

**☑ Pos. de serviço limpador para-brisa**: ativar ou desativar a posição de serviço dos limpadores do para-brisa ⇒ Página 161.



# Antes da condução

## Antes de partir

### Orientações para condução

#### Introdução ao tema

Neste capítulo encontram-se informações relativas aos seguintes temas:

Preparativos de viagem e segurança de condução .....	53
Condução no exterior .....	54
Travessia de trechos alagados .....	55

Dependendo do local de utilização do veículo, pode ser conveniente instalar um protetor do cárter. Um protetor do cárter pode reduzir o risco de danos na parte inferior do veículo e no cárter, ao transitar, por exemplo, sobre o meio-fio, entradas de terrenos ou em ruas não pavimentadas. A Volkswagen recomenda a instalação em uma Concessionária Volkswagen.

#### Informações e alertas complementares:

- Sentar corretamente e com segurança ⇒ Página 97
- Transportar ⇒ Página 172

- Dar partida, trocar a marcha, estacionar ⇒ Página 220
- Conduzir com consciência ecológica ⇒ Página 245
- Informações ao consumidor ⇒ Página 445

#### ADVERTÊNCIA

**Conduzir sob influência de álcool, drogas, medicamentos e entorpecentes pode causar acidentes graves e ferimentos fatais.**

- **Álcool, drogas, medicamentos e entorpecentes podem diminuir consideravelmente o grau de percepção, os tempos de reação e a segurança de condução, o que pode causar a perda de controle do veículo.**

## Preparativos de viagem e segurança de condução

 **Em primeiro lugar, ler e observar as informações introdutórias e as indicações de segurança  na página 53.**

#### Lista de controle

Os seguintes pontos devem ser observados antes e durante a condução para garantir a segurança do próprio condutor, de todos os passageiros e dos demais usuários da via ⇒ .

- ✓ Verificar o perfeito funcionamento do sistema de iluminação e dos indicadores de direção.
- ✓ Controlar a pressão dos pneus ⇒ Página 416 e o nível de combustível ⇒ Página 352.
- ✓ Providenciar uma visibilidade perfeita através de todos os vidros.
- ✓ Fixar objetos e todos os volumes de bagagem com firmeza nos porta-objetos, no compartimento de bagagem e, se for o caso, no teto ⇒ Página 172.
- ✓ O acionamento dos pedais deve estar desimpedido o tempo todo.
- ✓ Proteger as crianças no veículo com um sistema de retenção apropriado ao peso e à estatura da criança ⇒ Página 136.
- ✓ Ajustar corretamente os bancos dianteiros, os apoios para cabeça e os espelhos retrovisores conforme a estatura ⇒ Página 97.
- ✓ Calçar sapatos que proporcionem um bom apoio para o comando dos pedais.
- ✓ Fixar bem o tapete na área para os pés do lado do condutor de modo que ele não obstrua a área dos pedais.

## Lista de controle (continuação)

- ✓ Adotar uma posição correta no banco antes e durante a condução. Isto também é válido para todos os passageiros → Página 97.
- ✓ Regular o cinto de segurança corretamente antes da condução e não alterar a regulagem durante a viagem. Isto também é válido para todos os passageiros → Página 115.
- ✓ Não transportar uma quantidade de passageiros maior que a quantidade de assentos e de cintos de segurança disponíveis.
- ✓ Jamais conduzir com a capacidade de condução alterada, por exemplo, por medicamentos, álcool ou drogas.
- ✓ Não se distrair do trânsito, por exemplo, ajustando ou acessando menus, com passageiros ou falando ao telefone.
- ✓ Adequar sempre a velocidade e a forma de condução às condições de visibilidade, climáticas, da pista e do trânsito.
- ✓ Respeitar as regras de trânsito e as velocidades indicadas.
- ✓ Em viagens longas, fazer pausas regulares – não ultrapassando o limite de 2 horas.
- ✓ Proteger animais no veículo com um sistema que seja apropriado ao seu peso e tamanho.

### ADVERTÊNCIA

**Respeitar sempre as regras de trânsito atuais e os limites de velocidade e conduzir preventivamente. A avaliação correta da situação de condução pode fazer a diferença entre chegar ao destino da viagem em segurança e sofrer um acidente com ferimentos graves.**

 Serviços de manutenção regulares no veículo servem não apenas para a conservação do veículo, mas também contribuem para a segurança operacional e do trânsito. Por esse motivo,

os serviços de manutenção devem ser realizados sempre conforme as especificações do Manutenção e garantia. Em condições de severidade, pode ser necessário executar alguns serviços antes da data prevista para o próximo serviço. Condições de severidade são, por exemplo, condução frequente em trânsito intenso, condução frequente com reboque e rodagem em áreas com alta incidência de poeira. Mais informações podem ser obtidas em uma Concessionária Volkswagen ou em uma empresa especializada.

## Condução no exterior

 **Em primeiro lugar, ler e observar as informações introdutórias e as indicações de segurança  na página 53.**

### Lista de controle

Alguns países adotam normas especiais de segurança e prescrições relevantes para emissões de gases que podem divergir da condição de montagem do veículo. A Volkswagen recomenda que antes de iniciar uma viagem internacional se informe em uma Concessionária Volkswagen sobre as determinações legais e as seguintes questões do país de destino:

- ✓ É necessário preparar o veículo para a viagem no exterior, por exemplo, mascarar ou converter o farol?
- ✓ As ferramentas, os equipamentos de diagnóstico e as peças de reposição necessárias para serviços de manutenção e de reparos estão disponíveis?
- ✓ Existe uma Concessionária Volkswagen no país de destino?
- ✓ No caso de motores a gasolina, está disponível gasolina sem chumbo com octanagem suficiente?
- ✓ No caso de motores a diesel: há diesel com baixo teor de enxofre disponível?
- ✓ O óleo do motor recomendado (⇒ Página 384) e demais fluidos conforme as especificações da Volkswagen estão disponíveis no país de destino?



## Lista de controle (continuação)

- ✓ O sistema de navegação instalado de fábrica funciona com os dados de navegação existentes no país de destino?
- ✓ São necessários pneus especiais para a rodagem no país de destino?

### ! NOTA

A Volkswagen não se responsabiliza por danos causados ao veículo em razão de combustível de baixa qualidade, serviços insuficientes ou falta de peças originais.

## Travessia de trechos alagados



Em primeiro lugar, ler e observar as informações introdutórias e as indicações de segurança ⚠ na página 53.

Para evitar danos ao veículo na travessia de, por exemplo, ruas alagadas, observar o seguinte:

- Determinar a profundidade da água antes da travessia de trechos alagados. A água pode alcançar, **no máximo**, a borda inferior da carroceria ⇒ Página 58 ⇒ !.
- Não conduzir a uma velocidade superior à velocidade de passo.
- Nunca parar, dar marcha à ré ou desligar o motor na água.
- Veículos no contrafluxo provocam ondas que podem elevar o nível da água para seu veículo, inviabilizando a travessia do trecho alagado de forma segura.
- Na travessia de trechos alagados, desativar sempre o sistema Start-Stop manualmente ⇒ Página 272.

### ! ADVERTÊNCIA

Após conduções por água, lama, lodo, etc., pode ocorrer um retardamento no efeito de frenagem em razão de umidade ou congelamento dos discos e pastilhas de freio, aumentando a distância de frenagem.

- “Secar os freios e eliminar o gelo” por meio de manobras de frenagem cuidadosas. Proceder sem colocar os demais usuários da via em risco ou desrespeitar as determinações legais.
- Evitar manobras de frenagem bruscas e súbitas logo após a travessia de trechos alagados.

### ! NOTA

- Na travessia de trechos alagados, peças do veículo, como, por exemplo, motor, transmissão, chassi ou sistema elétrico, podem ser danificados seriamente.
- Jamais conduzir por água salgada, pois o sal pode causar corrosão. Lavar imediatamente com água doce todas as peças do veículo que tenham entrado em contato com a água salgada.

# Dados técnicos

## Introdução ao tema

Neste capítulo encontram-se informações relativas aos seguintes temas:

Dados de identificação do veículo	56
Dados do motor	57
Dimensões	58
Performances	59

É possível verificar com que motor um veículo está equipado consultando a etiqueta de dados do veículo no Manutensão e garantia ou os documentos de licenciamento do veículo.

As indicações nos documentos de licenciamento do veículo sempre têm prioridade. Todas as indicações deste manual são válidas para o modelo básico. Os valores indicados podem divergir em razão de equipamentos opcionais ou versões de veículos diferentes, bem como em veículos especiais e veículos para outros países.

### Informações e alertas complementares:

- Sistema Infotainment ⇒ Página 36
- Transportar ⇒ Página 172

- Conduzir com consciência ecológica ⇒ Página 245
- Suspensão pneumática ⇒ Página 248
- Combustível ⇒ Página 357
- Óleo do motor ⇒ Página 384
- Líquido de arrefecimento do motor ⇒ Página 390
- Rodas e pneus ⇒ Página 416
- Informações ao consumidor ⇒ Página 445

**⚠ ADVERTÊNCIA**

**A inobservância ou o excesso dos valores indicados para pesos, carga, dimensões e velocidade máxima podem ocasionar acidentes e ferimentos graves.**

## Dados de identificação do veículo

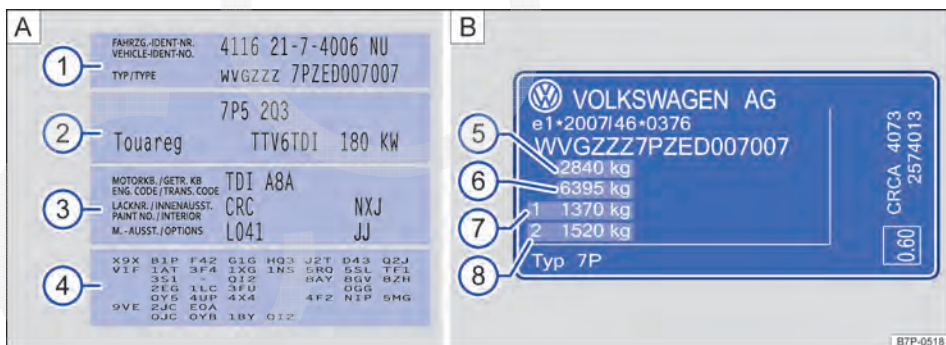



Fig. 30 A: etiqueta de dados do veículo. B: plaqueta de identificação.



**Fig. 31** Na área esquerda do para-brisa: número de identificação do veículo.

 Em primeiro lugar, ler e observar as informações introdutórias e as indicações de segurança  na página 56.



### Número de identificação do veículo

O número de identificação do veículo pode ser acessado de dentro no sistema Infotainment. De fora é possível lê-lo por um visor no para-brisa  $\Rightarrow$  Fig. 31 (seta). O visor se encontra lateralmente na parte inferior do para-brisa. O número de identificação do veículo encontra-se também na área dos pés do passageiro dianteiro embaixo do revestimento do assoalho. Um protetor está integrado no revestimento do assoalho. Para poder ver o número de identificação do veículo, é necessário rebater o protetor para fora.

### Acessar o número de identificação do veículo no sistema Infotainment

- Ligar a ignição.
- Pressionar o botão Infotainment **CAR**.

## Dados do motor

 Em primeiro lugar, ler e observar as informações introdutórias e as indicações de segurança  na página 56.

### Motores a gasolina

Potência do motor	Técnica de injeção	CDM	Torque máximo	Cilindros, cilindrada
183 kW a 5.750 rpm	FSI®	CMTA	360 Nm a 3.000 – 4.000 rpm	6 cilindros, 3.597 ccm
206 kW a 6.200 rpm	FSI®	CGRA	360 Nm a 2.900 – 4.000 rpm	6 cilindros, 3.597 ccm

- Tocar na superfície de função **Ajustes**.
- Selecionar o **Instrumento combinado** da lista de seleção.

O número de identificação do veículo e a quantidade das chaves de veículo programadas podem ser vistas na tela do sistema Infotainment.

### Etiqueta de dados do veículo

A etiqueta de dados do veículo  $\Rightarrow$  Fig. 30 A está colada na região da cavidade da roda sobressalente no compartimento de bagagem e contém os seguintes dados:

- ① Número de identificação do veículo (número do chassi).
- ② Modelo do veículo, transmissão, potência do motor
- ③ Códigos do motor e da transmissão, código da cor, acabamento interno.
- ④ Equipamentos opcionais, números PR.

Esses dados do veículo também constam no Manutenção e garantia.

### Plaqueta de identificação

A plaqueta de identificação  $\Rightarrow$  Fig. 30 B está visível na coluna da porta após abertura da porta do condutor. Veículos para determinados países de exportação não possuem etiqueta de identificação.

A plaqueta de identificação contém os seguintes dados:

- ⑤ Peso bruto admissível.
- ⑥ Capacidade de tração admissível (veículo de tração e reboque).
- ⑦ Carga admissível sobre o eixo dianteiro.
- ⑧ Carga admissível sobre o eixo traseiro.

Potência do motor	Técnica de injeção	CDM	Torque máximo	Cilindros, cilindrada
265 kW a 6.800 rpm	FSI®	CGNA	445 Nm a 3.500 rpm	8 cilindros, 4.163 ccm

### Motores a diesel

Potência do motor	Técnica de injeção	CDM	Torque máximo	Cilindros, cilindrada
150 kW a 3.200 – 4.400 rpm	TDI®	CJMA	450 Nm a 1.250 – 3.200 rpm	6 cilindros, 2.967 ccm
180 kW a 3.800 – 4.400 rpm	TDI®	CRCA	550 Nm a 1.750 – 2.750 rpm	6 cilindros, 2.967 ccm
250 kW a 4.000 rpm	TDI®	CKDA	800 Nm a 1.750 – 2.750 rpm	8 cilindros, 4.134 ccm

### Veículo híbrido

Potência do motor e potência total momentânea	Técnica de injeção	CDM	Torque máximo	Cilindros, cilindrada
245 kW a 5.500 – 6.500 rpm	TSI®	CGEA	440 Nm a 3.000 – 5.250 rpm	6 cilindros, 2.995 ccm
279 kW <sup>a)</sup>			580 Nm <sup>b)</sup>	

a) Potência máxima breve já que o motor a combustão interna e o motor elétrico propulsionam o veículo juntos.

b) Torque máximo breve já que o motor a combustão interna e o motor elétrico propulsionam o veículo juntos.

## Dimensões

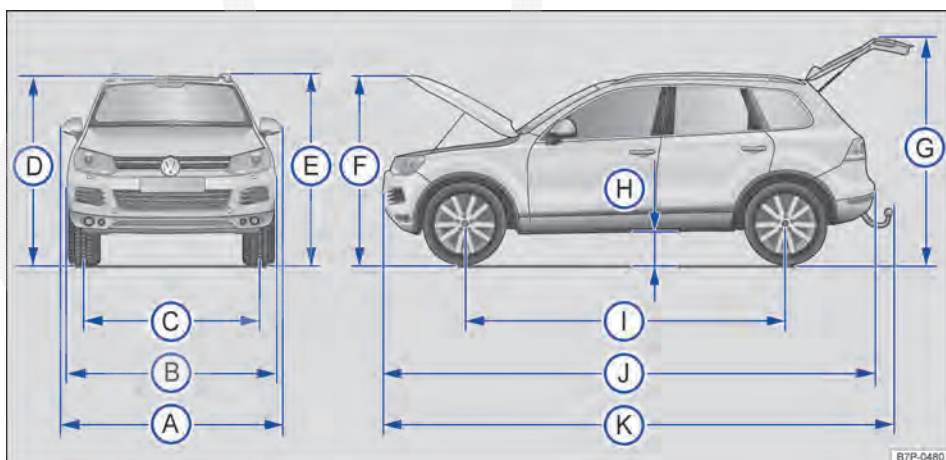



Fig. 32 Dimensões.



**Em primeiro lugar, ler e observar as informações introdutórias e as indicações de segurança  na página 56.**

As indicações na tabela valem para o modelo básico alemão na versão básica e na *altura normal* da suspensão pneumática ⇒ Página 248.

Devido a outros tamanhos de aros e rodas, equipamentos variados, diferentes versões do veículo e a construção posterior de acessórios, bem como no caso de veículos especiais e no caso de veículos para outros países, os valores fornecidos podem divergir.

Legenda para Fig. 32:		Valor
(A)	Largura (de espelho externo a espelho externo)	2.209 mm
(B)	Largura	1.940 mm
	Largura (R-Line)	1.965 mm
(C)	Bitola dianteira	1.656 mm
	Bitola traseira	1.676 mm
	Bitola dianteira (veículo híbrido)	1.650 mm
	Bitola traseira (veículo híbrido)	1.670 mm
(D)	Altura em peso de ordem de marcha <sup>a)</sup> até o canto superior do teto	1.709 mm
(E)	Altura com peso em ordem de marcha <sup>a)</sup> com longarina do bagageiro do teto	1.732 mm
(F)	Altura com a tampa do compartimento do motor aberta e peso em ordem de marcha <sup>a)</sup>	1.923 mm
	Altura com a tampa do compartimento do motor aberta e peso em ordem de marcha <sup>a)</sup> (veículo híbrido)	1.924 mm
(G)	Altura com a tampa traseira aberta e peso em ordem de marcha <sup>a)</sup>	2.096 mm
(H)	Altura livre do solo no estado pronto para movimentação <sup>b)</sup> entre os eixos	201 mm
	Altura livre do solo no estado pronto para movimentação <sup>b)</sup> entre os eixos (com suspensão pneumática)	197 mm
(I)	Distância entre eixos	2.904 mm
(J)	Comprimento de para-choque a para-choque	4.795 mm
	Comprimento de para-choque a para-choque (R-Line)	4.800 mm
(K)	Comprimento com engate de reboque (quando fornecido de fábrica)	4.893 mm
	Diâmetro mínimo de giro do veículo	11,9 m
	Diâmetro de giro mínimo (veículo híbrido)	11,6 m

a) Peso em ordem de marcha, sem condutor e sem carga.

b) Peso em ordem de marcha com condutor (75 kg) e fluidos.

### **NOTA**

- **Conduza cautelosamente em estacionamentos com armações salientes de guias ou limites fixos. Objetos mais altos que o chão podem danificar o para-choque e outras peças do veículo ao estacionar ou sair da vaga de estacionamento.**

### **NOTA (continuação)**

- **Conduzir cautelosamente em declives e sobre entradas de terrenos, rampas, meios-fios e outros objetos. Peças a pouca distância do piso como para-choque, spoiler e peças do chassi, motor ou do equipamento de escapamento podem ser danificados na passagem.**

## Performances



**Em primeiro lugar, ler e observar as informações introdutórias e as indicações de segurança  na página 56.**

Por razões técnicas de homologação ou de tributação, as indicações de potência e de performance de alguns motores em outros países podem divergir das indicações a seguir.

## Motores a gasolina

Potência do motor	CDM	Tipo de transmissão	Velocidade máxima
206 kW (4MOTION)	CGRA	AG8	228 km/h <sup>a)</sup>
206 kW (4XMOTION)			223 km/h <sup>a)</sup>
265 kW	CGNA	AG8	245 km/h <sup>a)</sup>

a) A velocidade máxima é atingida na 6ª marcha.

## Motores a diesel

Potência do motor	CDM	Tipo de transmissão	Velocidade máxima
150 kW	CJMA	AG8	206 km/h <sup>a)</sup>
180 kW (4MOTION)	CRCA	AG8	220 km/h <sup>a)</sup>
180 kW (4XMOTION)			218 km/h <sup>a)</sup>
250 kW	CKDA	AG8	242 km/h <sup>a)</sup>

a) A velocidade máxima é atingida na 7ª marcha.

## Veículo híbrido

Potência do motor, potência total momentânea	CDM	Tipo de transmissão	Velocidade máxima
245 kW, 279 kW <sup>b)</sup>	CGEA	AG8	240 km/h <sup>a)</sup>

a) A velocidade máxima é atingida na 6ª marcha.

b) Potência máxima breve já que o motor a combustão interna e o motor elétrico propulsionam o veículo juntos.

 Em algumas motorizações com chassi off-road, a velocidade máxima pode ser limitada a 210 km/h.

 As performances foram determinadas sem versões limitadoras de performance, como, por exemplo, bagageiro do teto ou para-barro. <

# Abrir e fechar

## Jogo de chaves do veículo

### Introdução ao tema

Neste capítulo encontram-se informações relativas aos seguintes temas:

Chave do veículo .....	61
Chave de emergência .....	63
Luz de controle da chave do veículo .....	63
Substituir a bateria .....	64
Sincronizar a chave do veículo .....	65

#### Informações e alertas complementares:

- Configurações pelo sistema de informações Volkswagen ⇒ Página 31
- Travamento central e sistema de travamento ⇒ Página 66
- Ligar e desligar o motor ⇒ Página 220
- Informações ao consumidor ⇒ Página 445
- Fechamento ou abertura de emergência ⇒ Página 457

#### PERIGO

Se baterias com um diâmetro de 20 mm ou outras baterias de lítio forem engolidas, poderão ocorrer lesões graves ou até fatais em um curto espaço de tempo.

- Conservar sempre a chave do veículo assim como chaveiros com baterias, baterias de reposição, células tipo botão e outras baterias que sejam maiores do que 20 mm fora do alcance de crianças.

#### PERIGO (continuação)

- Procurar auxílio médico imediatamente se houver suspeita de que uma bateria tenha sido engolida.

#### ADVERTÊNCIA

Uma utilização desatenta ou sem supervisão das chaves do veículo pode causar acidentes e ferimentos graves.

- Levar sempre todas as chaves do veículo ao deixar o veículo. Crianças ou pessoas não autorizadas podem travar as portas e a tampa traseira, ligar o motor ou ligar a ignição e, com isso, acionar os equipamentos elétricos, como, por exemplo, os vidros elétricos.
- Nunca deixar crianças ou pessoas com necessidade especiais sozinhas no veículo. Em caso de emergência, elas não estariam em condições de deixar o veículo sozinhas ou de cuidarem de si mesmas. Em um veículo fechado, de acordo com a estação do ano, podem ocorrer temperaturas muito altas ou muito baixas que podem ocasionar ferimentos graves e enfermidades, principalmente em crianças pequenas, ou ocasionar a morte.
- Nunca retirar a chave do veículo do cilindro da ignição enquanto o veículo estiver em movimento. O travamento da coluna de direção pode travar e pode não ser possível continuar conduzindo o veículo.

### Chave do veículo

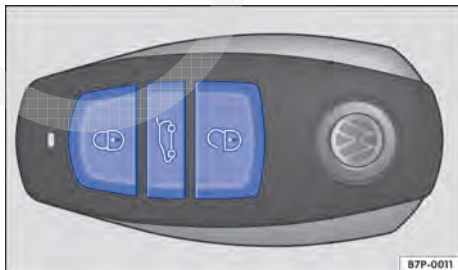

Fig. 33 Chave do veículo.

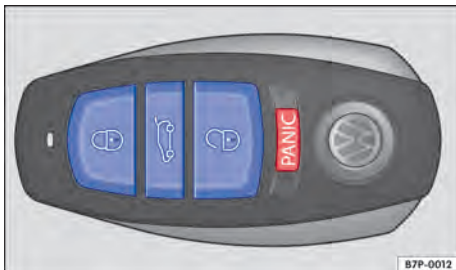



Fig. 34 Chave do veículo com botão do alarme.



**Em primeiro lugar, ler e observar as informações introdutórias e as indicações de segurança  na página 61.**

### Chave do veículo

O veículo pode ser destravado e travado à distância com a chave do veículo.

O emissor com a bateria está alojado na chave do veículo. O receptor está localizado dentro do veículo. A área de alcance da chave do veículo com a bateria carregada é de alguns metros ao redor do veículo.

Caso não seja possível abrir ou fechar o veículo com a chave do veículo, ela deverá ser sincronizada novamente ⇒ Página 65 ou ter a bateria substituída ⇒ Página 64.

Podem ser utilizadas várias chaves do veículo.

### Botão do alarme

Pressionar o botão do alarme somente em caso de emergência ⇒ Fig. 34! Após pressionar o botão do alarme, a buzina é ativada e as luzes piscam. Pressionar novamente o botão do alarme, para desligá-lo.

### Chave de reposição

Para a aquisição de uma chave de reposição ou de outras chaves do veículo, é necessário o número do chassi do veículo.

Cada chave do veículo nova contém um microchip que deve ser codificado com os dados do imobilizador eletrônico do veículo. Uma chave do veículo não funciona sem um microchip ou com um microchip não codificado. Isto também é válido para chaves de veículo fresados a medida.

Chaves do veículo novas ou de reposição podem ser obtidas em uma Concessionária Volkswagen ou em empresas especializadas e chaveiros autorizados, que são qualificados para a fabricação dessas chaves.

Chaves do veículo novas ou de reposição devem ser adequadas antes do uso. Procurar uma Concessionária Volkswagen ou uma empresa especializada.



### **NOTA**

**Em cada chave de veículo encontram-se componentes eletrônicos! Proteger as chaves contra umidade e vibrações intensas.**

 Pressionar os botões da chave do veículo somente quando a respectiva função for realmente necessária. Um acionamento desnecessário do botão pode ocasionar um destravamento sem supervisão ou o disparo do alarme do veículo. Isso também se aplica quando se acredita estar fora da área de alcance.

 O funcionamento da chave do veículo pode ser temporariamente afetada pela sobreposição de transmissores que se encontram nas proximidades do veículo e trabalham na mesma faixa de frequência, por exemplo, de um equipamento de rádio ou telefone móvel.

 Obstáculos entre a chave do veículo e o veículo, condições meteorológicas ruins, bem como uma bateria fraca, reduzem o alcance da transmissão.

 Se os botões da chave do veículo ⇒ Fig. 33 ou ⇒ Fig. 34 ou um dos botões do travamento central ⇒ Página 66 forem acionados repetidas vezes em um curto espaço de tempo, ocorrerá um desligamento temporário do travamento central para proteção contra sobrecarga. Nesse caso, o veículo fica destravado. Travar o veículo se necessário. 



## Chave de emergência

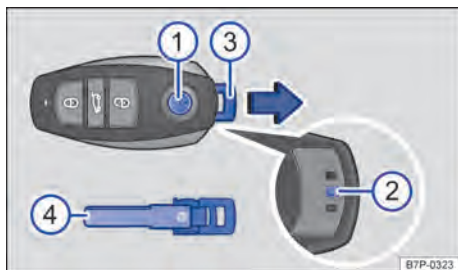

**Fig. 35** Retirar a chave de emergência da chave do veículo .

**Em primeiro lugar, ler e observar as informações introdutórias e as indicações de segurança na página 61.**

Na chave do veículo se encontra uma chave de emergência ⇒ **Fig. 35** (4) ou ⇒ **Fig. 36** (4) para destravamento e travamento manual.

- 1 Botão para destravar a chave de emergência.
- 2 Ressalto de travamento na chave do veículo.
- 3 Chave de emergência na chave do veículo com olhal, por exemplo, para fixação no chaveiro.
- 4 Chave de emergência removida.

### Destravar e retirar a chave de emergência

- Pressionar o botão ⇒ **Fig. 35** (1) ou ⇒ **Fig. 36** (1) com uma mão e manter pressionado.
- Com a outra mão pressionar o ressalto de travamento (2) embaixo da chave de emergência (4) e ao mesmo tempo puxar a chave de emergência em direção da seta para fora.

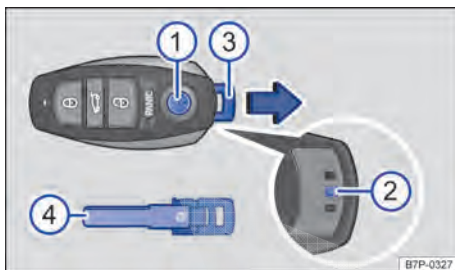

**Fig. 36** Destravar a chave de emergência com o botão de alarme e retirá-la do veículo .

### Utilizar a chave de emergência

A chave de emergência é prevista, entre outras, para as seguintes ações:

- Desligar ou ligar manualmente o airbag frontal do passageiro dianteiro com o interruptor de chave ⇒ Página 126.
- Destravar e travar o porta-luvas ⇒ Página 205.
- Travar e destravar o veículo manualmente ⇒ Página 457.

### Inserir a chave de emergência

- Inserir a chave de emergência ⇒ **Fig. 35** (4) ou ⇒ **Fig. 36** (4) na abertura da chave do veículo.
- Empurrar a chave de emergência contra o sentido da seta até o batente até que a chave de emergência trave.

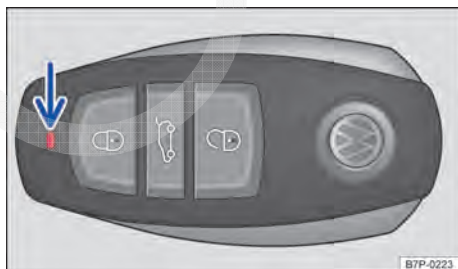

## Luz de controle da chave do veículo



**Fig. 37** Luz de controle da chave do veículo.



**Fig. 38** Luz de controle da chave do veículo.

 **Em primeiro lugar, ler e observar as informações introdutórias e as indicações de segurança  na página 61.**

Se um botão da chave do veículo for pressionado brevemente, a luz de controle (seta)  $\Rightarrow$  Fig. 37 ou  $\Rightarrow$  Fig. 38 piscará brevemente uma vez. Ao



acionar um botão mais demoradamente, ele pisca várias vezes, por exemplo, na abertura de conforto.

Se a luz de controle da chave do veículo não se acender ao pressionar o botão, a bateria da chave do veículo deverá ser substituída  $\Rightarrow$  Página 64. 

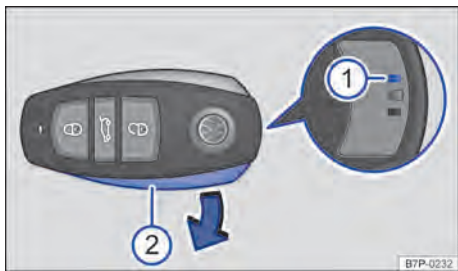
## Substituir a bateria





**Fig. 39** Remover a cobertura da bateria na chave do veículo.

 **Em primeiro lugar, ler e observar as informações introdutórias e as indicações de segurança  na página 61.**



A Volkswagen recomenda substituir a bateria em uma Concessionária Volkswagen ou em uma empresa especializada.

A bateria está localizada na chave do veículo atrás de uma cobertura  $\Rightarrow$  Fig. 39. Na troca de bateria, atentar para a polaridade correta e utilizar baterias do mesmo modelo  $\Rightarrow$  .

### Desmontar a cobertura

- Retirar a chave de emergência da chave do veículo  $\Rightarrow$  Página 63.
- Inserir um objeto adequado na reentrância esquerda  no lado traseiro da chave do veículo até o batente, seguidamente pressionar para baixo e em direção do canto externo da chave do veículo.
- Remover o objeto adequado e retirar a cobertura  em direção da seta.

### Substituir a bateria

- Segurar a chave do veículo com o emblema VW para cima.
- Retirar o compartimento de bateria  $\Rightarrow$  Fig. 40  em direção da seta para fora da chave do veículo e remover a bateria .

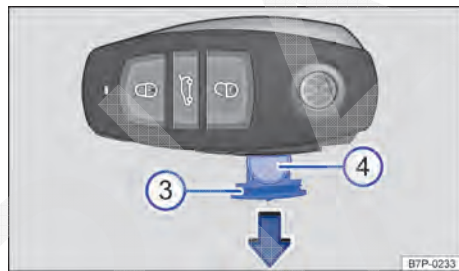

**Fig. 40** Puxar o compartimento da bateria para fora da chave do veículo

- Inserir nova bateria com a parte plana para baixo cuidadosamente no suporte do compartimento de bateria.
- Empurrar a bateria  contra o sentido da seta para dentro da chave do veículo.



### Montar a cobertura

- Inserir o lado externo esquerda da cobertura  $\Rightarrow$  Fig. 39  na chave do veículo e pressionar o lado direito largo até que a cobertura trave.
- Inserir a chave de emergência na chave do veículo  $\Rightarrow$  Página 63.

### NOTA

- **Uma troca de bateria realizada de forma inadequada pode danificar a chave do veículo.**
- **Baterias inadequadas podem danificar a chave do veículo. Substituir uma bateria descarregada somente por uma bateria nova com a mesma tensão, tamanho e especificação.**
- **Na instalação da bateria, observar a polaridade correta.**

 Descartar as baterias descarregadas de forma ecologicamente correta.

 A bateria da chave do veículo pode conter perclorato. Observar as determinações e prescrições legais para o manuseio e o descarte destas peças. 

## Sincronizar a chave do veículo



**Em primeiro lugar, ler e observar as informações introdutórias e as indicações de segurança  na página 61.**

Se o botão  for pressionado com frequência fora da área de alcance, possivelmente o veículo não poderá mais ser destravado e travado com a chave do veículo. Nesse caso, a chave do veículo deverá ser sincronizada novamente da seguinte forma:

### **Sincronizar a chave do veículo com veículo fechado**

- Remover a chave de emergência da chave do veículo ⇒ Página 63.
- Retirar a capa de cobertura da maçaneta da porta do condutor ⇒ Página 457.

- Abrir o veículo com a chave de emergência.
- Abrir a porta do condutor. Se o veículo estiver equipado com um sistema de alarme, este disparará imediatamente.
- Ligar a ignição com a chave do veículo. A sincronização está concluída.
- Inserir a chave de emergência na chave do veículo e instalar a capa de cobertura.

### **Sincronizar a chave do veículo com veículo aberto**

Ligar a ignição com a chave do veículo. A sincronização está concluída. 

# Travamento central e sistema de travamento

## Introdução ao tema

Neste capítulo encontram-se informações relativas aos seguintes temas:

Luz de controle	66
Descrição do travamento central	67
Destravar ou travar o veículo por fora	68
Destravar ou travar o veículo por dentro	70
Destravar ou travar o veículo com	
Keyless Access	71
Proteção SAFE	74
Sistema de alarme antifurto	74
Monitoramento do interior do veículo e	
alarme antirrebocagem	75

O travamento central somente funciona de maneira correta se todas as portas e a tampa traseira estiverem totalmente fechadas. Com a porta do condutor aberta, o veículo *não* pode ser travado com a chave do veículo.

No caso de veículos com sistema de travamento e de partida Keyless Access sem chave, o veículo *somente* pode ser trancado se a ignição tiver sido desligada e a porta do condutor estiver fechada.

Um veículo destravado e parado por um longo período, por exemplo, na própria garagem, pode causar o descarregamento da bateria do veículo, impossibilitando a partida do motor.

### Informações e alertas complementares:

- Vistas externas ⇒ Página 5
- Regulagem de conforto pessoal no sistema de informações Volkswagen ⇒ Página 31
- Sistema Infotainment ⇒ Página 36
- Jogo de chaves do veículo ⇒ Página 61
- Portas ⇒ Página 77
- Tampa traseira ⇒ Página 79
- Vidros elétricos ⇒ Página 84
- Teto solar panorâmico ⇒ Página 88
- Condução com reboque ⇒ Página 193



- Compartimentos ⇒ Página 205
- Conservar e limpar a parte externa do veículo ⇒ Página 399
- Fechamento ou abertura de emergência ⇒ Página 457

### ADVERTÊNCIA

**Uma utilização incorreta do travamento central pode causar ferimentos graves.**

- **O travamento central trava todas as portas. Um veículo travado por dentro pode impedir uma abertura sem supervisão das portas e a invasão de pessoas não autorizadas. Em caso de emergência ou acidente, entretanto, portas travadas dificultam o acesso de socorristas ao interior do veículo para atender as pessoas.**
- **Nunca deixar crianças ou pessoas com necessidades especiais no veículo. Com o botão do travamento central, todas as portas podem ser travadas por dentro. Isto poderá fazer com que elas sejam trancadas dentro do veículo. Pessoas trancadas podem ficar expostas a temperaturas muito altas ou muito baixas.**
- **Em um veículo fechado, de acordo com a estação do ano, podem ocorrer temperaturas muito altas ou muito baixas que podem ocasionar ferimentos graves e enfermidades, principalmente em crianças pequenas, ou ocasionar a morte.**
- **Nunca deixar pessoas dentro de um veículo travado. Em caso de emergência, elas poderiam não ter condições de deixar o veículo sozinhas ou de cuidarem de si mesmas.**
- **Abrir ou fechar as portas e a tampa traseira somente se não houver ninguém em seu raio de abertura.**

## Luz de controle

 **Em primeiro lugar, ler e observar as informações introdutórias e as indicações de segurança  na página 66.**

Na porta do condutor encontra-se a luz de controle do travamento central ⇒ Página 9.

Dependendo do veículo, ele pode dispor de sistema de alarme antifurto e proteção SAFE ⇒ Página 74. 

Após o travamento do veículo	Significado	
	Sem sistema de alarme antifurto	Com sistema de alarme anti-furto e proteção Safe
A lanterna de LED vermelha pisca por aproximadamente dois segundos em intervalos curtos, em seguida, mais lentamente.	O veículo está travado.	O veículo está travado e a proteção Safe está ativada.
A lanterna de LED vermelha pisca por aproximadamente dois segundos e se apaga. Após aproximadamente 30 segundos a luz pisca novamente.	—	O veículo está travado e a proteção Safe está desativada.
O LED vermelho pisca por aproximadamente 2 segundos em intervalos curtos. Em seguida o LED vermelho se acende por aproximadamente 30 segundos.	Avaria do sistema de travamento. Procurar uma Concessionária Volkswagen ou uma empresa especializada.	Avaria do sistema de travamento. Procurar uma Concessionária Volkswagen ou uma empresa especializada.

### ! NOTA

A não observação das luzes de controle acesas pode levar a danos no veículo.



## Descrição do travamento central



Em primeiro lugar, ler e observar as informações introdutórias e as indicações de segurança  na página 66.

O travamento central possibilita um destravamento ou travamento centralizado de todas as portas, da tampa traseira e da portinhola do tanque:

- De fora com a chave do veículo ⇒ Página 68.
- De fora com Keyless Access ⇒ Página 71.
- Por dentro com o botão do travamento central ⇒ Página 70.

As portas e a tampa traseira podem ser destravadas ou travadas manualmente em caso de falha da chave do veículo ou do travamento central.

### Ativar ou desativar funções no sistema Infotainment

Funções especiais do travamento central podem ser ativadas ou desativadas no sistema Infotainment.



- Ligar a ignição.
- Pressionar o botão Infotainment **CAR**.
- Tocar na superfície de função **Ajustes**.
- Selecionar o **Instrumento combinado** da lista de seleção.

Se a caixa de marcação na superfície de função estiver ativada , a função correspondente estará ligada.

### Superfície de função: informações complementares

**Travamento automático**: travamento automático de todas as portas e da tampa traseira em uma velocidade de aproximadamente 15 km/h (9 mph). Para destravamento com o veículo parado, pressionar o botão do travamento central ou retirar a chave do veículo da ignição. Tocar na superfície de função para desativar a função.

**Rebater os espelhos**: rebatimento automático dos espelhos retrovisores externo para dentro após o travamento do veículo. Se a porta do condutor foi fechada e a ignição ligada após entrar no veículo, os espelhos retrovisores externos são rebatidos automaticamente. Tocar na superfície de função para desativar a função.

**Destravamento das portas**: possibilidade de seleção para destravamento das portas por meio do botão  na chave do veículo. Tocar na superfície de função **destravamento de porta** ou  e selecionar o tipo de abertura desejada na janela pop-up.

## Superfície de função: informações complementares

**Todas**: ao destravar do veículo com a chave do veículo, todas as portas e, se for o caso, a tampa traseira são destravados.

**Somente do condutor**: ao destravar o veículo com a chave do veículo, apenas a porta do condutor é destravada. Somente ao pressionar duas vezes o botão  todas as portas e se for o caso a tampa traseira são destravadas.

**Destravar compartimento de bagagem separadamente**: ao destravar o veículo, a tampa traseira permanece travada. Pressionando separadamente o botão  a tampa traseira é destravada. Tocar na superfície de função para desativar a função.

### Travar o veículo após um acionamento do airbag

Se os airbags forem acionados em um acidente, o veículo inteiro será destravado. Dependendo da intensidade do dano, o veículo pode ser travado após o acidente, conforme segue.

Função	Ação
Travar o veículo <b>com o botão de travamento central</b> :	- Desligar a ignição. - abrir uma porta do veículo uma vez. - Pressionar o botão do travamento central  .
Travar o veículo <b>com a chave do veículo</b> :	- Desligar a ignição. <b>OU</b> : retirar a chave do veículo da ignição. - abrir uma porta do veículo uma vez. - Travar o veículo com a chave do veículo.

 Se os botões da chave do veículo ⇒ [Fig. 41](#) ou ⇒ [Fig. 42](#) ou um dos botões do travamento central ⇒ [Fig. 43](#) forem acionados repetidas vezes em um curto espaço de tempo, ocorrerá um desligamento temporário do travamento central

para proteção contra sobrecarga. Então, o veículo permanecerá destravado por aproximadamente 30 segundos. Se durante esse tempo nenhuma porta do veículo, nem a tampa traseira for aberta, o veículo será travado automaticamente. ◀

## Destruar ou travar o veículo por fora

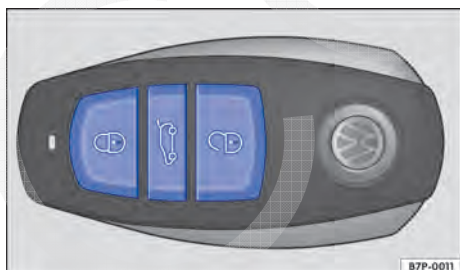

Fig. 41 Botões da chave do veículo.

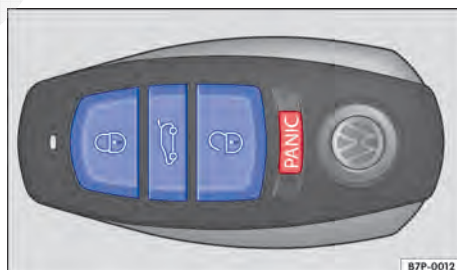









Fig. 42 Chave do veículo com botão do alarme. ▶



Em primeiro lugar, ler e observar as informações introdutórias e as indicações de segurança  na página 66.

Função	Ação com a chave do veículo ⇒ Fig. 41 ou ⇒ Fig. 42	ação com a chave de emergência
Destruar o veículo.	Pressionar o botão  . Manter pressionado para abertura de conforto.	Inserir a chave de emergência no cilindro de fechamento da porta do condutor e girar <b>em sentido anti-horário</b> . Manter pressionado para abertura de conforto.
Travar o veículo.	Pressionar o botão  . Manter pressionado para fechamento de conforto. Em veículos com proteção Safe pressionar o botão  <i>uma vez</i> , para travar o veículo com proteção Safe ⇒ Página 74. Pressionar o botão  <i>duas vezes</i> , para travar o veículo sem proteção Safe.	Inserir a chave de emergência no cilindro de fechamento da porta do condutor e girar <b>em sentido horário</b> . Manter pressionado para fechamento de conforto.
Destruar a tampa traseira.	Pressionar o botão  ⇒ Página 79.	

**Observar:** de acordo com a função configurada do travamento central no submenu Travamento central do sistema Infotainment, apenas após pressionar duas vezes o botão  todas as portas e a tampa traseira serão destravadas ⇒ Página 67.

A chave do veículo somente destrava ou trava o veículo se a bateria tiver potência suficiente e se a chave do veículo se encontrar a poucos metros ao redor do veículo.

- Ao travar o veículo, todos os indicadores de direção piscam *uma vez* para confirmação.
- Ao destravar o veículo, todos os indicadores de direção piscam *duas vezes* para confirmação.

Se os indicadores de direção *não* piscarem para confirmação, no mínimo uma das portas ou a tampa traseira não estará fechada.

Com a porta do condutor aberta, não é possível travar o veículo com a chave do veículo. Se o veículo for destravado e nenhuma porta nem a tampa traseira for aberta, o veículo será travado automaticamente após alguns segundos. Esta função impede um destravamento sem supervisão do veículo por um longo período.



#### Abertura ou fechamento de conforto

- Ver vidros elétricos – Funções ⇒ Página 84.
- Teto solar panorâmico ⇒ Página 88

## Destravar ou travar o veículo por dentro



Fig. 43 Na porta do condutor: botão do travamento central.

 Em primeiro lugar, ler e observar as informações introdutórias e as indicações de segurança  na página 66.

Pressionar o botão ⇒ Fig. 43:



 Destruar o veículo.

 Travar o veículo.

O botão do travamento central funciona tanto com ignição ligada como também desligada somente quando todas as portas estiverem fechadas.

Se o veículo tiver sido travado com a chave do veículo, o botão do travamento central ficará desativado.

Se o veículo tiver sido travado com o botão do travamento central, será válido o seguinte:

- A luz de controle  no botão vai se acender em amarelo ⇒ Fig. 43, se todas as portas e a tampa traseira estiverem travadas.
- Em veículos com proteção Safe: proteção Safe não é ativado ⇒ Página 74.
- O sistema de alarme antifurto não é ativado.
- A abertura das portas e da tampa traseira por fora não é possível, por exemplo, ao parar em um semáforo.
- As portas podem ser destravadas e abertas por dentro, acionando a maçaneta da porta. A luz de controle  apaga-se em todas as portas. Se for o caso, pode ser necessário repetir o acionamento da maçaneta da porta. As portas que não foram abertas, bem como a tampa traseira, permanecem travadas e não podem ser abertas por fora.

Se o veículo parar e a chave do veículo for retirada com o destravamento automático ativado ⇒ Página 67, ou se o botão  for pressionado ⇒ Fig. 43, o veículo será destravado. <



## Destravar ou travar o veículo com Keyless Access

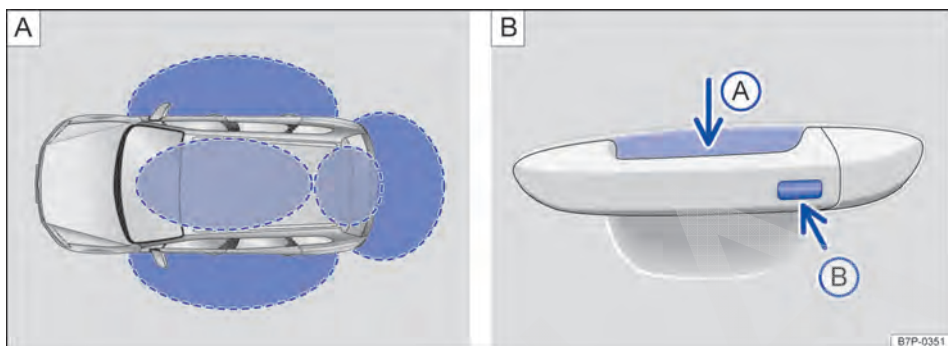

**Fig. 44** Sistema de fechamento e partida sem chave Keyless Access: (A) áreas de proximidade. Sistema de travamento e de partida Keyless Access sem chave: superfície do sensor (A) para destravamento na parte interna da maçaneta da porta e superfície do sensor (B) para travamento na parte externa da maçaneta da porta.

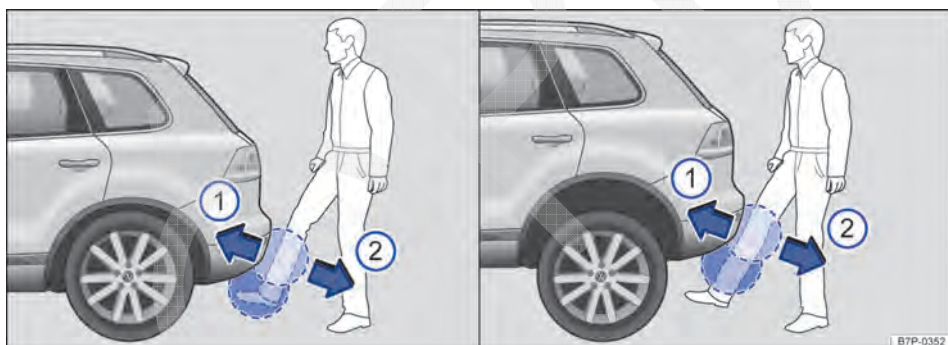

**Fig. 45** Sistema de travamento e de partida sem chave Keyless Access: abrir a tampa traseira com abertura comandada por sensor (Easy Open) em diversas alturas do veículo.

**Em primeiro lugar, ler e observar as informações introdutórias e as indicações de segurança** na página 66.

Keyless Access é um sistema de travamento e de partida sem chave, com o qual o veículo pode ser destravado e travado sem o uso efetivo da chave do veículo. Para isso, é necessário que apenas uma chave do veículo válida esteja na área de aproximação do veículo ⇒ Fig. 44 A e que uma superfície dos sensores nas maçanetas das portas ⇒ Fig. 44 B seja tocada, ou que o botão da tampa traseira ⇒ Página 79 seja acionado ⇒ ①.

### Informações básicas

Se houver uma chave do veículo válida na área de aproximação ⇒ Fig. 44 A, o sistema de travamento e de partida Keyless Access sem chave atribui uma autorização de acesso a essa chave assim

que a superfície do sensor na maçaneta da porta for tocada ou o botão da tampa traseira for acionado. Em seguida, são possíveis as seguintes funções sem o uso efetivo da chave do veículo:

- Keyless-Entry: destravamento do veículo por meio da superfície do sensor na maçaneta da porta.
- Keyless-Entry da tampa traseira: destravamento através do botão na tampa traseira.
- Keyless-Go: ligar o motor e conduzir. Para isso, deve haver uma chave válida no interior do veículo e o botão de partida deve ser pressionado ⇒ Página 220.

- Keyless-Exit: travar o veículo por meio de uma das quatro maçanetas.
- Easy Open: abrir a tampa traseira com um movimento do pé embaixo do para-choque traseiro ⇒ Fig. 45.

O travamento central e o sistema de travamento funcionam como no sistema *normal* de destravamento e travamento. Apenas os comandos são outros.

O destravamento do veículo é indicado ao piscarem *duas* vezes todos os indicadores de direção, e o travamento ao piscarem *uma única* vez.

Se o veículo for destravado e nenhuma porta nem a tampa traseira for aberta, o veículo será travado novamente após alguns segundos.

### Destravar e abrir as portas (Keyless-Entry)

- Pegar na maçaneta da porta ⇒ Fig. 44 B (A). Nisto **não** tocar na superfície do sensor na maçaneta da porta (B) B (seta).
- Abrir a porta.

### Em veículos sem proteção SAFE: fechar e travar as portas (Keyless-Exit)

- Desligar a ignição.
- Fechar a porta do condutor.
- Tocar a superfície de sensor na maçaneta ⇒ Fig. 44 B (B) *uma vez* e **não** tocar na maçaneta nesse momento. A porta na qual a maçaneta foi acionada precisa estar fechada.

### Em veículos com proteção SAFE: fechar e travar as portas (Keyless-Exit)

- Desligar a ignição.
- Fechar a porta do condutor.
- Tocar a superfície de sensor na maçaneta ⇒ Fig. 44 B (B) *uma vez* e **não** tocar na maçaneta nesse momento. O veículo é travado com a proteção SAFE ⇒ Página 74. A porta na qual a maçaneta foi acionada precisa estar fechada.
- Tocar na superfície do sensor na maçaneta da porta ⇒ Fig. 44 B (B) *duas vezes* para travar o veículo sem a proteção SAFE, **não** pegar na maçaneta da porta ⇒ Página 74.

### Destravar ou travar a tampa traseira (Keyless-Entry da tampa traseira)

Se o veículo estiver travado e uma chave do veículo válida se encontrar na área de aproximação ⇒ Fig. 44 da tampa traseira, esta será destravada automaticamente ao ser aberta.

Abrir ou fechar a tampa traseira como uma tampa traseira *normal* ⇒ Página 79.

A tampa traseira é travada automaticamente após o fechamento.

Se ocorrer um dos seguintes casos, a tampa traseira **não** será travada automaticamente após o fechamento:

- O veículo estiver completamente destravado.
- Uma chave do veículo válida se encontrar no interior do veículo. A tampa traseira abre-se com uma pequena fresta.

### Tampa traseira com abertura controlada por sensor (Easy Open)

Se uma chave do veículo válida se encontrar na área de aproximação ⇒ Fig. 44 A da tampa traseira, esta pode ser destravada e aberta com um movimento de pé na área do sensor ⇒ Fig. 45 embaixo do para-choque traseiro.

- Desligar a ignição e, se uma chave do veículo se encontrar na ignição, retirá-la.
- Posicionar no centro em frente ao para-choque traseiro.
- Se a *altura carregada* estiver selecionada ⇒ Página 368, direcionar o pé e a canela com um movimento rápido o mais próximo possível do para-choque. A canela deve estar na área do sensor superior e o pé na área do sensor inferior (1) (seta).
- Se a *altura off-road especial* estiver selecionada ⇒ Página 368, direcionar a canela com um movimento rápido o mais próximo possível do para-choque. A tibia deve encontrar-se na área superior do sensor (1).
- Retirar a tibia novamente rapidamente das áreas do sensor (2). A tampa traseira se abre automaticamente.
- Se a tampa traseira não se abrir, repetir o procedimento depois de alguns segundos.

A abertura da tampa traseira com o Easy Open é indicada pelo acendimento único da lanterna de freio elevada e dos indicadores de direção.

Após o fechamento, se o veículo já estiver trancado e se nenhuma chave do veículo válida estiver dentro do veículo, a tampa traseira se travará automaticamente. Se a chave do veículo utilizada para abrir o veículo se encontrar dentro do mesmo, a tampa traseira se abrirá novamente.

Nas seguintes situações (exemplos), o Easy Open está indisponível ou apenas parcialmente disponível:

- Se o para-choque traseiro estiver muito sujo.
- Se o para-choque traseiro estiver molhado com água salgada, por exemplo, após dirigir em ruas cobertas por sal.

- Se a rótula de engate destravável eletricamente for aberta.
- Se o veículo for equipado com dispositivo de reboque.

No caso de chuvas fortes, o Easy Open pode abrir atrasadamente ou pode ser automaticamente desativado para evitar uma abertura indevida, por exemplo, devido a um grande fluxo de água.

### Procedimento ao travar com uma segunda chave do veículo

Se uma chave do veículo se encontrar no interior do veículo e o veículo for travado por fora com uma segunda chave do veículo válida, a chave do veículo, que está dentro, será bloqueada para a partida do motor ⇒ Página 220. Para liberação da partida do motor acionar o botão  na chave do veículo que está dentro ⇒ Fig. 41 ou ⇒ Fig. 42.

### Desligamento automático dos sensores

Se o veículo não for travado ou destravado por um longo período, os sensores de proximidade entram em um modo de economia de energia e reagem mais lentamente.

Quando um sensor da maçaneta da porta de um veículo travado é acionado com frequência desproporcional, por exemplo, por atrito de galhos de uma cerca viva, todos os sensores de aproximação se desligam por algum tempo.

Os sensores estão novamente ativos quando o veículo for destravado com a chave do veículo e a ignição for ligada uma vez.

### Funções de conforto

Para o **fechamento de conforto** de todos os vidros elétricos e do teto solar panorâmico, manter o dedo durante *alguns segundos* na superfície do sensor de travamento ⇒ Fig. 44 B  no lado externo da maçaneta da porta, até que os vidros e o teto solar panorâmico estejam fechados.

A **abertura da porta** ao tocar uma maçaneta da porta ocorre de acordo com as configurações ativadas no sistema Infotainment ⇒ Página 67.

### CUIDADO



**Se uma chave do veículo válida se encontrar na área de aproximação da tampa traseira, em alguns casos, a função Easy Open poderá ser ativada de modo não intencional e a tam-**

### CUIDADO (continuação)

pa traseira poderá se abrir, por exemplo, ao varrer embaixo do para-choque traseiro, por meio de um jato forte de água ou de vapor ou em caso de trabalhos de manutenção e de reparo na região do para-choque traseiro. Uma abertura não intencional da tampa traseira pode causar danos materiais e ferimentos em pessoas que se encontrem no raio de abertura da tampa traseira.

- Atentar sempre para que nenhuma chave do veículo válida esteja sem supervisão na área de aproximação da tampa traseira.

### NOTA

Os sensores das maçanetas das portas poderão ser ativados por meio de um jato forte de água ou de vapor, se ao mesmo tempo houver uma chave do veículo válida na área de aproximação. Se no mínimo um vidro estiver aberto e a superfície do sensor ⇒ Fig. 44 B  em uma maçaneta da porta for ativada permanentemente, todos os vidros se fecharão. Se o jato de água ou de vapor se afastar brevemente da superfície do sensor ⇒ Fig. 44 B  de uma maçaneta da porta e voltar a ser direcionado para ela, possivelmente todos os vidros irão se abrir ⇒ Página 73, *Funções de conforto*.



 Se a alavanca seletora não se encontrar na posição **P**, o travamento eletrônico da coluna de direção não se trava e o veículo não se trava por meio dos sensores das maçanetas das portas ou com a chave do veículo.

 Com a bateria do veículo ou a bateria da chave do veículo fraca ou descarregada, possivelmente o veículo não poderá ser travado ou destravado por meio do sistema de fechamento e partida Keyless Access. O veículo pode ser destravado ou travado manualmente ⇒ Página 457.



 Se nenhuma chave do veículo válida se encontrar no interior do veículo, ou se esta não for reconhecida, uma mensagem correspondente será exibida no display do instrumento combinado. Este pode ser o caso se a chave do veículo for avariada por outro sinal de rádio ou se for coberta por um objeto, por exemplo, por um acessório para aparelhos móveis ou uma mala de alumínio.

 A função dos sensores da maçaneta das portas pode ser restringida devido ao excesso de sujeira, por exemplo, devido a grandes deposições de sal. Se necessário, limpar o veículo ⇒ Página 399.

## Proteção SAFE

 Em primeiro lugar, ler e observar as informações introdutórias e as indicações de segurança  na página 66.

Dependendo do veículo, ele pode dispor de proteção SAFE e sistema de alarme antifurto  
⇒ Página 74.

Função	Ação
Travar o veículo e ativar a proteção SAFE.	Pressionar <i>uma</i> vez o botão  da chave do veículo ⇒ Página 68.
Travar o veículo sem ativar a proteção SAFE.	Pressionar <i>duas</i> vezes o botão  da chave do veículo ⇒ Página 68.
	Tocar <i>duas</i> vezes a superfície do sensor para travamento do sistema de travamento e de partida Keyless Access sem chave na parte externa da maçaneta da porta ⇒ Página 71.
	Pressionar <i>uma</i> vez o botão do travamento central  da porta do condutor ⇒ Página 70.

Dependendo do veículo ao desligar a ignição, uma indicação no display do instrumento combinado pode ser ativada sobre a proteção SAFE ativada (Travamento SAFE ou SAFELock).

### Desativar a proteção SAFE



A proteção SAFE pode ser desativada por meio de uma das seguintes possibilidades:

- Pressionar o botão  da chave do veículo *duas* vezes.
- Tocar a superfície do sensor para travamento do sistema de travamento e de partida Keyless Access sem chave na parte externa da maçaneta da porta *duas* vezes ⇒ Página 71.
- Ligar a ignição.
- Pressionar o botão de partida do sistema de travamento e de partida Keyless Access sem chave.

**Se a proteção SAFE estiver desativada, será válido o seguinte:**

- O veículo pode ser destravado e aberto por dentro com a maçaneta da porta.
- O sistema de alarme antifurto está ativo.
- O monitoramento do interior do veículo e o alarme antirrebocagem estão desativados.

## Sistema de alarme antifurto

 Em primeiro lugar, ler e observar as informações introdutórias e as indicações de segurança  na página 66.

A proteção SAFE desativa a função da maçaneta da porta com o veículo travado para dificultar tentativas de arrombamento do veículo. As portas não podem mais ser abertas por dentro ⇒ .

 **ADVERTÊNCIA**

**Uma utilização desatenta ou sem supervisão da proteção SAFE pode causar ferimentos graves.**

- **Nunca deixar pessoas no veículo quando este for travado com a chave do veículo. Com a proteção SAFE ativada, as portas não podem mais ser abertas por dentro!**
- **Portas travadas dificultam a entrada de socorristas ao interior do veículo para socorrer as pessoas. Em caso de emergência, pessoas trancadas não conseguiriam sair do veículo destravando as portas.**

Dependendo do veículo, ele pode dispor de sistema de alarme antifurto e proteção SAFE  
⇒ Página 74. 

Com ajuda do sistema de alarme antifurto, são dificultadas tentativas de arrombamento e o furto do veículo.

O sistema de alarme antifurto é ativado automaticamente no travamento do veículo com a chave do veículo.

### Quando o alarme é disparado?

O sistema de alarme antifurto emite sinais sonoros por cerca de 30 segundos e sinais de advertência visuais por até cinco minutos, caso sejam executadas as seguintes ações não autorizadas no veículo travado:

- Abertura de uma porta destravada mecanicamente com a chave do veículo.
- Abertura de uma porta.
- Abertura da tampa do compartimento do motor.
- Abertura da tampa traseira.
- Ligação da ignição com uma chave do veículo inválida.
- Desconexão da bateria do veículo.
- Movimento no veículo, em veículos com monitoramento do interior do veículo ⇒ Página 75.
- Reboque do veículo, em veículos com alarme antirrebocagem ⇒ Página 75.
- Levantamento do veículo, em veículos com alarme antirrebocagem ⇒ Página 75.
- Transporte do veículo em uma balsa ou trem, em veículos com alarme antirrebocagem ou monitoramento do interior do veículo ⇒ Página 75.
- Desacoplamento de um reboque incluído no sistema de alarme antifurto ⇒ Página 193.

### Desligar o alarme

Destruar o veículo com o botão de destravamento da chave do veículo ou ligar a ignição com uma chave do veículo válida. Em veículos com Keyless Access, o alarme também pode ser desligado encostando na maçaneta da porta ⇒ Página 71.

**i** O alarme será disparado novamente se após o disparo do alarme ocorrer uma nova invasão na mesma ou em outra área protegida. Por exemplo, se após a abertura de uma porta, a tampa traseira também for aberta.

**i** O sistema de alarme antifurto **não** é ativado com o travamento por dentro com o botão do travamento central.

**i** Quando a porta do condutor é destravada mecanicamente com a chave de emergência, apenas a porta do condutor é destravada e não o veículo inteiro. Somente ao ligar a ignição, todas as portas serão liberadas – mas não destravadas – e o botão do travamento central será ativado.

**i** Com a bateria do veículo fraca ou descarregada, o sistema de alarme antifurto não funciona de maneira correta. ◀

## Monitoramento do interior do veículo e alarme antirrebocagem



**Fig. 46** No revestimento da porta do condutor: botão de desligamento do monitoramento do interior e do alarme antirrebocagem.



**📖** Em primeiro lugar, ler e observar as informações introdutórias e as indicações de segurança ⚠ na página 66.

O monitoramento do interior do veículo dispara o alarme com o veículo travado, se reconhecer movimentos no interior do veículo.

O alarme antirrebocagem dispara o alarme quando reconhece um levantamento do veículo.



### Ligar o monitoramento do interior do veículo e o alarme antirrebocagem

Travar o veículo com a chave do veículo. Com o sistema de alarme antifurto ligado, também são ativados o monitoramento do interior do veículo e o alarme antirrebocagem. ▶

Se ao pressionar do botão  o monitoramento do interior do veículo e o alarme antirrebocagem tiverem sido desativados ⇒ Fig. 46, o monitoramento do interior do veículo e o alarme antirrebocagem poderão ser ativados novamente pressionando o botão . A luz de controle se apaga.

### **Desligar o monitoramento do interior do veículo e o alarme antirrebocagem**

Para desligar, o veículo deve estar destravado.

- Pressionar o botão  ⇒ Fig. 46. No botão, uma luz de controle amarela fica acesa até que o veículo seja travado.
- Fechar todas as portas e a tampa traseira.
- Travar o veículo com a chave do veículo. O monitoramento do interior do veículo e o alarme antirrebocagem são desligados até o próximo travamento do veículo.
- Acionar duas vezes o botão  da chave do veículo.
- Acionar duas vezes a área do sensor da maçaneta da porta ⇒ Página 71.



Por exemplo, desligar o monitoramento do interior do veículo e o alarme antirrebocagem nas seguintes situações antes do travamento do veículo:

- Se forem mantidos animais no interior do veículo por um breve período.
- Se o veículo precisar ser carregado.
- Se o veículo for transportado, por exemplo, em uma balsa.
- Se o veículo precisar ser rebocado com o eixo suspenso.
- Se o veículo tiver que ser estacionado em uma garagem de duplo andar.
- Se o veículo tiver que ser parado em um lava-rápido.

### **Riscos de falha do alarme**

Um funcionamento perfeito do monitoramento do interior do veículo é garantido somente com o veículo totalmente fechado. Observar as determinações legais. Uma falha do alarme pode ocorrer nos seguintes casos:

- Se um ou mais vidros estiverem abertos, total ou parcialmente.
- Se o teto solar panorâmico estiver aberto, total ou parcialmente.
- Quando objetos que se movem facilmente como, por exemplo, folhas de papel soltas ou enfeites de espelho (odorizadores) estiverem no veículo.
- Por meio do alarme de vibração de um telefone móvel que se encontre no veículo.
- Se o veículo for transportado, por exemplo, em uma balsa.
- Se o veículo tiver que ser estacionado em uma garagem de duplo andar.
- Se o veículo estiver em um dinamômetro.

 Se ao ativar o sistema de alarme antifurto as portas ou a tampa traseira ainda estiverem abertas, apenas o sistema de alarme antifurto será ativado. Somente após o fechamento das portas e da tampa traseira são ativados também o monitoramento do interior do veículo e o alarme antirrebocagem. 

# Portas

## Introdução ao tema

Neste capítulo encontram-se informações relativas aos seguintes temas:

Luz de advertência .....	77
Trava de segurança para crianças elétrica . . .	78

### Informações e alertas complementares:

- Vistas externas ⇒ Página 5
- Instrumentos ⇒ Página 25
- Jogo de chaves do veículo ⇒ Página 61
- Travamento central e sistema de travamento ⇒ Página 66
- Fechamento ou abertura de emergência ⇒ Página 457

### ADVERTÊNCIA

Uma porta fechada incorretamente pode se abrir subitamente durante a condução e causar ferimentos graves.

- Parar imediatamente e fechar a porta.
- Ao fechar a porta, atentar para que ela se encaixe de forma segura e completa. A porta fechada deve estar alinhada com as peças adjacentes da carroceria.
- Abrir ou fechar as portas somente quando não houver ninguém em seu raio de abertura.

### ADVERTÊNCIA



Uma porta mantida aberta pelo dispositivo de retenção da porta pode se fechar em condições de vento forte e em acíves, causando ferimentos.

- Segurar as portas sempre pela maçaneta ao abrir e fechar.

## Luz de advertência



Em primeiro lugar, ler e observar as informações introdutórias e as indicações de segurança  na página 77.

Indicação	Causa possível	Solução
	No mínimo uma porta do veículo está aberta ou fechada incorretamente.	 <b>Não prosseguir!</b> Abrir a respectiva porta do veículo e fechá-la novamente.

Ao ligar a ignição, algumas luzes de advertência e de controle se acendem rapidamente para verificação da função. Elas se apagam após alguns segundos.

Uma representação simbólica  no display do instrumento combinado indica uma porta de veículo aberta ou não corretamente fechada. A represen-

tação também é visível com a ignição desligada. ⇒ Página 25. O indicador se apaga aproximadamente 15 segundos após o veículo ser travado com as portas fechadas.



De acordo com o modelo do instrumento combinado, a representação dos símbolos pode variar.

## Trava de segurança para crianças elétrica

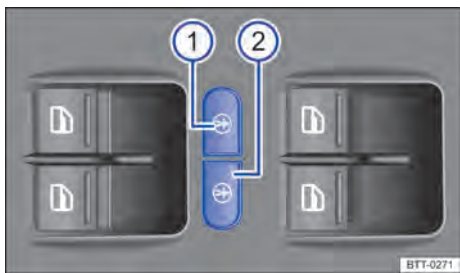



Fig. 47 No revestimento da porta do condutor: botões para a trava de segurança para crianças elétrica.

 Em primeiro lugar, ler e observar as informações introdutórias e as indicações de segurança  na página 77.

A trava de segurança para crianças elétrica impede a abertura das portas traseiras por dentro, por exemplo, para que crianças não abram uma porta inadvertidamente durante a condução. O elemento de acionamento dos vidros e fechadura da porta podem ser ativados separadamente para que nenhuma restrição seja imposta a um adulto sentado no banco traseiro do veículo juntamente com uma criança.

O botão esquerdo  $\Rightarrow$  Fig. 47 ① e o botão direito ② ativam a trava de segurança para criança no banco traseiro, à esquerda e à direita.

### Ativar ou desativar a trava de segurança para crianças elétrica

Função	Ação
Ligar:	pressionar o botão esquerdo ou o botão direito $\Rightarrow$ Fig. 47.
Desligar:	pressionar o respectivo botão novamente.

A luz de controle *amarela*  acende com a função ligada no botão correspondente.

### ADVERTÊNCIA

Com a trava de segurança para crianças elétrica ativada, a respectiva porta não pode ser aberta por dentro.

- Nunca deixar crianças ou pessoas com necessidades especiais no veículo quando as portas forem travadas. Isto poderá fazer com que estas pessoas fiquem trancadas dentro do veículo. Em caso de emergência, elas não estariam em condições de deixar o veículo sozinhas ou de ajudarem a si mesmas. Pessoas trancadas podem ficar expostas a temperaturas muito altas ou muito baixas.
- Em um veículo fechado, de acordo com a estação do ano, podem ocorrer temperaturas muito altas ou muito baixas que podem ocasionar ferimentos graves e enfermidades, principalmente em crianças pequenas, ou ocasionar a morte.



# Tampa traseira

## Introdução ao tema

Neste capítulo encontram-se informações relativas aos seguintes temas:

Luz de advertência .....	79
Abrir a tampa traseira .....	80
Fechar a tampa traseira .....	81
Acionar a tampa traseira eletricamente .....	81

### Informações e alertas complementares:

- Vistas externas ⇒ Página 5
- Travamento central ⇒ Página 66
- Transportar ⇒ Página 172
- Fechamento ou abertura de emergência ⇒ Página 457

### ADVERTÊNCIA

Um destravamento, abertura ou fechamento incorreto e sem supervisão da tampa traseira pode causar acidentes e ferimentos graves.

- Abrir ou fechar a tampa traseira somente se não houver ninguém em seu raio de abertura.
- Após o fechamento da tampa traseira, verificar se ela está fechada e travada de maneira correta, para que não possa se abrir durante a condução. A tampa traseira fechada deve estar alinhada com as peças adjacentes da carroceria.
- Nunca feche a tampa traseira com a mão no vidro traseiro. O vidro traseiro pode quebrar e provocar lesões.
- Manter a tampa traseira sempre fechada durante a condução, para que gases tóxicos não possam penetrar no interior do veículo.
- Nunca abrir a tampa traseira se houver carga nela, por exemplo, em um bagageiro. Uma tampa traseira aberta pode se abaixar

### ADVERTÊNCIA (continuação)

devido ao peso adicional. Se necessário, apoiar a tampa traseira ou remover previamente a carga.

- Fechar e travar a tampa traseira e todas as portas quando o veículo não estiver em uso. Garantir que ninguém permaneça dentro do veículo.
- Nunca deixar crianças brincar sem supervisão dentro ou próximas do veículo, sobretudo se a tampa traseira estiver aberta. Crianças podem entrar no compartimento de bagagem, fechar a tampa traseira e ficar presas. Em um veículo fechado, de acordo com a estação do ano, podem ocorrer temperaturas muito altas ou muito baixas que podem ocasionar ferimentos graves e enfermidades, principalmente em crianças pequenas, ou ocasionar a morte.
- Nunca deixar crianças ou pessoas com necessidades especiais no veículo. Elas podem trancar o veículo com a chave ou com o botão do travamento central e, deste modo, prender a si mesmas.

### NOTA



Antes de abrir a tampa traseira, verificar se existe espaço suficiente para abrir e fechar a tampa, por exemplo, na condução com reboque ou em garagens.

### NOTA

Nunca utilizar o amortecedor a gás ou o acionamento da tampa traseira (em tampas traseiras com abertura automática) para fixar ou apoiar carga. Isto pode causar danos e fazer com que não seja possível fechar a tampa traseira.

## Luz de advertência

 Em primeiro lugar, ler e observar as informações introdutórias e as indicações de segurança  na página 79.

Indicação	Causa possível	Solução
	Tampa traseira aberta ou fechada incorretamente.	 Não prosseguir! Abrir a tampa traseira e fechá-la novamente.

Ao ligar a ignição, algumas luzes de advertência e de controle se acendem rapidamente para verificação da função. Elas se apagam após alguns segundos.

Uma representação simbólica  no display do instrumento combinado indica uma porta de veículo aberta ou não corretamente fechada. A representação também é visível com a ignição desligada. ⇒ Página 25. O indicador se apaga aproximadamente 15 segundos após o veículo ser travado com as portas fechadas.

## ADVERTÊNCIA

Uma tampa traseira fechada incorretamente pode se abrir subitamente durante a condução e causar ferimentos graves.



- Parar imediatamente e fechar a tampa traseira.
- Após o fechamento da tampa traseira, verificar se o travamento engatou corretamente no fecho.

 De acordo com o modelo do instrumento combinado, a representação dos símbolos pode variar.

## Abrir a tampa traseira



**Fig. 48** No revestimento da porta do condutor: botão de destravamento da tampa traseira.

 Em primeiro lugar, ler e observar as informações introdutórias e as indicações de segurança  na página 79.

Se houver, por exemplo, bicicletas em um bagageiro montado na tampa traseira, a tampa traseira possivelmente não pode ser aberta ⇒ . Tirar a carga do bagageiro e apoiar a tampa traseira aberta.

### Abrir a tampa traseira com a chave do veículo

- Manter o botão  da chave do veículo pressionado por aproximadamente 2 segundos.
- Levantar um pouco e abrir a tampa traseira no botão ⇒ Fig. 49 (seta).

### Abrir a tampa traseira por meio do botão na porta do condutor

- Puxar o botão  da porta do condutor para cima ⇒ Fig. 48. O botão também funciona com a ignição desligada.
- Levantar um pouco e abrir a tampa traseira no botão ⇒ Fig. 49 (seta).



**Fig. 49** Na tampa traseira: botão para abrir a tampa traseira por fora.

### Abrir a tampa traseira por meio do botão na tampa traseira

- Destravar o veículo.
- Levantar um pouco e abrir a tampa traseira no botão ⇒ Fig. 49 (seta).

Se a tampa traseira não for aberta dentro dos próximos 2 minutos, ela se travará automaticamente.

## ADVERTÊNCIA

O destravamento ou abertura incorreta ou sem supervisão da tampa traseira pode causar ferimentos graves.

- Com um bagageiro montado sobre a tampa traseira mais a carga, uma tampa traseira destravada nem sempre será reconhecida. Uma tampa traseira destravada pode se abrir repentinamente durante a condução.

 Com temperaturas externas inferiores a 0 °C (+32 °F), o mecanismo de abertura nem sempre consegue levantar automaticamente a tampa traseira aberta. Neste caso, conduzir a tampa traseira para cima manualmente.

## Fechar a tampa traseira



Fig. 50 Tampa traseira aberta: rebaixo para puxar.

Em primeiro lugar, ler e observar as informações introdutórias e as indicações de segurança na página 79.

### Fechar a tampa traseira

- Segurar no rebaixo do revestimento interno da tampa traseira ⇒ Fig. 50 (seta).
- Puxar a tampa traseira para baixo com força, até encaixar na fechadura.
- Ao puxar a tampa traseira, verificar se ela também está encaixada seguramente.

### Travar a tampa traseira

Um travamento somente é possível com a tampa traseira corretamente fechada e encaixada.

- A tampa traseira também é travada pelo travamento central.
- Se a tampa traseira de um veículo travado for destravada com o botão da chave do veículo, a tampa traseira será travada imediatamente após o fechamento.
- Uma tampa traseira fechada, mas não travada, é travada automaticamente a uma velocidade superior a aproximadamente 7 km/h (4 mph).

### ADVERTÊNCIA

O fechamento incorreto ou sem supervisão da tampa traseira pode causar ferimentos graves.

- **Nunca deixar crianças desassistidas dentro ou próximas ao veículo, sobretudo quando a tampa traseira estiver aberta. Crianças podem entrar no compartimento de bagagem, fechar a tampa traseira e ficar presas. Um veículo fechado pode esquentar ou esfriar muito de acordo com a estação do ano e ocasionar ferimentos graves, enfermidades ou até a morte.**

Antes de fechar a tampa traseira, verificar se a chave do veículo não se encontra no compartimento de bagagem.

## Acionar a tampa traseira eletricamente



Fig. 51 À direita da tampa traseira aberta: botão de acionamento elétrico da tampa traseira.

Em primeiro lugar, ler e observar as informações introdutórias e as indicações de segurança na página 79.

### Abrir a tampa traseira



- Pressionar o botão na chave do veículo por aproximadamente um segundo, até que a tampa traseira se abra sozinha.
- **OU:** puxar o botão da porta do condutor para cima ⇒ Fig. 48.
- **OU:** acionar o botão ⇒ Fig. 49 (seta) na tampa traseira.

Se a tampa traseira for aberta por acionamento do botão na chave do veículo ou na porta do condutor, ressoará um sinal de alerta durante todo o processo de abertura.

Se o processo de abertura automático da tampa traseira for afetado por dificuldade de movimentação ou por um obstáculo, o processo de abertura é interrompido imediatamente.

A tampa traseira poderá ser aberta manualmente com aplicação de força aumentada.

### Fechar a tampa traseira

- Manter o botão  da chave do veículo pressionado por aproximadamente um segundo.
- **OU:** puxar o botão  da porta do condutor ⇒ Fig. 48 para cima.
- **OU:** acionar o botão ⇒ Fig. 49 (seta) na tampa traseira.
- **OU:** pressionar o botão na tampa traseira aberta ⇒ Fig. 51 ⇒ .
- Mover a tampa traseira manualmente no sentido de fechamento.

A tampa traseira desce sozinha até a posição final e é fechada automaticamente por meio do auxílio ao fechamento ⇒ .

Se a tampa traseira for aberta por acionamento do botão  na chave do veículo ou na porta do condutor, ressoará um sinal de alerta durante todo o processo de abertura.



Se o processo de fechamento automático da tampa traseira for afetado por dificuldade de movimentação ou por um obstáculo, a tampa traseira se abre novamente.

Verificar porque a tampa traseira não pôde ser fechada.

A tampa traseira acionada eletricamente não pode ser aberta se o dispositivo de reboque instalado de fábrica estiver conectado eletricamente ao reboque.

Tentar fechar a tampa traseira novamente.

### Interromper o processo de abertura ou de fechamento

O processo de abertura ou de fechamento da tampa traseira pode ser interrompido ao pressionar novamente um dos botões . Cada vez que o botão  for pressionado novamente, a tampa traseira se move novamente para a direção de qual ela partiu.

Então, a tampa traseira pode continuar a ser aberta ou fechada com a mão. Para isso será necessário aplicar uma força maior.

### Gravar o ângulo de abertura

A tampa traseira deve estar aberta ao menos até a metade para gravar um ângulo de abertura.

- Interromper o processo de abertura na posição de abertura desejada ⇒ Página 82.
- Pressionar o botão na tampa traseira aberta ⇒ Fig. 51 por pelo menos 3 segundos. O ângulo de abertura é gravado.

A gravação é confirmada quando as luzes de advertência piscam e um sinal sonoro é emitido.

### Abrir totalmente a tampa traseira

Para abrir totalmente a tampa traseira novamente, um novo ângulo de abertura deve ser gravado.

- Destruvar a tampa traseira e abrir até a altura gravada.
- Pressionar a tampa traseira com a mão para cima, até o batente. Para isso será necessário aplicar uma força maior.
- Pressionar o botão na tampa traseira aberta ⇒ Fig. 51 por pelo menos 3 segundos.
- O ângulo de abertura é reprogramado para o ajuste de fábrica.

A gravação é confirmada quando as luzes de advertência piscam e um sinal sonoro é emitido.

### ADVERTÊNCIA

**O fechamento incorreto ou sem supervisão da tampa traseira pode causar ferimentos graves.**

- **Nunca deixar o veículo sem supervisão ou crianças brincarem dentro ou próximas ao veículo, sobretudo se a tampa traseira estiver aberta. Crianças podem entrar no compartimento de bagagem, fechar a tampa traseira e ficar presas. Um veículo fechado pode esquentar ou esfriar muito de acordo com a estação do ano e ocasionar ferimentos graves, enfermidades ou até a morte.**

### ADVERTÊNCIA

**Se houver uma carga de neve muito pesada ou um bagageiro montado sobre a tampa traseira, a tampa traseira pode não se abrir completamente ou a tampa traseira aberta pode abaixar sozinha. Nesse caso, uma tampa traseira aberta deve receber um apoio adicional.**

### NOTA

- **Em caso de condução com reboque, verificar se há espaço suficiente para a abertura e o fechamento da tampa traseira.**
- **Antes da abertura da tampa traseira, um sistema de bagageiro montado na tampa traseira como, por exemplo, um suporte de bicicletas, deve ser removido.**

**ⓘ NOTA**

No caso de comando repetido com muita frequência, o sistema se desliga para evitar um superaquecimento.

- Assim que o sistema tiver se resfriado, a função pode ser utilizada novamente. Neste período, a tampa traseira pode ser aberta ou fechada manualmente, aplicando-se uma força maior.

**ⓘ NOTA (continuação)**

- Se a bateria do veículo ou o fusível tiver sido desconectado ou estiver com funcionamento defeituoso, o sistema da tampa traseira deve ser reinicializado. Para isso, a tampa traseira deve ser fechada uma vez.

**i** Antes de fechar a tampa traseira, verificar se a chave do veículo não se encontra no compartimento de bagagem. ◀

# Vidros elétricos

## Introdução ao tema

Neste capítulo encontram-se informações relativas aos seguintes temas:

Abrir ou fechar os vidros eletricamente . . . . .	84
Vidros elétricos – funções . . . . .	85
Limitador de força dos vidros elétricos . . . . .	86

### Informações e alertas complementares:

- Sistema de informações Volkswagen  
⇒ Página 31
- Travamento central e sistema de travamento  
⇒ Página 66

**⚠ ADVERTÊNCIA**

Uma utilização desatenta ou sem supervisão dos vidros elétricos pode causar ferimentos graves.

- Abrir ou fechar os vidros elétricos somente quando não houver ninguém em sua área de funcionamento.

**⚠ ADVERTÊNCIA (continuação)**

- Nunca deixar crianças ou pessoas com necessidades especiais no veículo quando as portas forem travadas. Os vidros não poderiam mais ser abertos em caso de emergência.
- Levantar sempre todas as chaves do veículo ao deixar o veículo. Após se desligar a ignição, os vidros ainda podem ser abertos ou fechados pelos botões das portas por um breve período, enquanto a porta do condutor ou do passageiro dianteiro não for aberta.
- Ao transportar crianças no banco traseiro, desativar sempre os vidros elétricos traseiros com o botão de segurança, para que eles não possam ser abertos ou fechados.

### ! NOTA

Com os vidros abertos, a chuva pode encharcar o acabamento interno do veículo e ocasionar danos no veículo.

## Abrir ou fechar os vidros eletricamente

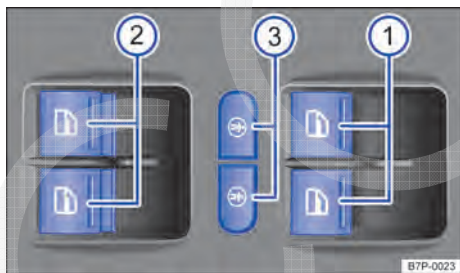

**Fig. 52** No revestimento da porta do condutor: botões dos vidros elétricos dianteiros e traseiros assim como botões de segurança.

Em primeiro lugar, ler e observar as informações introdutórias e as indicações de segurança ⚠ na página 84.

### Botões da porta do condutor

Legenda para Fig. 52:

- ① Botões para os vidros das portas dianteiras.
- ② Botões para os vidros das portas traseiras.
- ③ Botões de segurança para ligar e desligar a trava de segurança para crianças elétrica.

### Abrir ou fechar os vidros

Função	Ação
Abrir:	Pressionar o botão
Fechar:	Puxar o botão
Parar a movimentação automática:	Pressionar ou puxar novamente o botão do respectivo vidro.
	Os botões de segurança ③ desativam os botões dos vidros elétricos e as maçanetas internas das portas traseiras. Com isso, a luz de controle amarela do botão de segurança se acende.

O vidro elétrico funciona somente com a ignição ligada.

Após se desligar a ignição, os vidros ainda podem ser abertos ou fechados pelos botões das portas por um breve período, enquanto a porta do condutor ou do passageiro dianteiro não for aberta. Com a chave do veículo fora da ignição e a porta do

condutor aberta, todos os vidros acionados eletricamente podem ser abertos ou fechados, acionando e segurando o botão do vidro na porta do condutor. Após alguns segundos, é iniciada a abertura ou fechamento de conforto ⇒ Página 85. ◀

## Vidros elétricos – funções



**Em primeiro lugar, ler e observar as informações introdutórias e as indicações de segurança ▲ na página 84.**

### Função automática de fechamento e abertura

A função automática de fechamento e abertura permite uma abertura e fechamento completos dos vidros. Com isso, não é necessário segurar o botão correspondente do vidro elétrico.





**Para a função de fechamento automático:** puxar o botão do respectivo vidro para cima até o segundo estágio.

**Para a função de abertura automática:** pressionar o botão do respectivo vidro brevemente para baixo até o segundo estágio.

**Parar o curso automático:** pressionar ou puxar novamente o botão do respectivo vidro.

### Restabelecer a função automática de fechamento e abertura

Se a bateria do veículo tiver sido desconectada ou descarregada com o vidro não fechado por completo, a função automática de fechamento e abertura estará desativada e deverá ser restabelecida:

	Abertura de conforto	Fechamento de conforto
Ação com a chave do veículo	Manter o botão  pressionado.	Manter o botão  pressionado.
ação com a chave de emergência	Imediatamente após acionar o botão  da chave do veículo, introduzir a chave de emergência no cilindro da fechadura da porta do condutor, girar e segurar <b>no sentido anti-horário</b> .	Introduzir a chave de emergência no cilindro da fechadura, girar e segurar <b>no sentido horário</b> .
Ação com o botão do vidro elétrico do condutor	Com a chave do veículo fora da ignição e a porta do condutor aberta, manter o botão  pressionado.	Com a chave do veículo fora da ignição e a porta do condutor aberta, manter o botão  puxado.
Ação com Keyless Access		Manter o dedo durante alguns segundos sobre a superfície do sensor para travamento na maçaneta da porta.

Para interromper a função, soltar o botão de des-travamento ou de travamento, chave de emergência, botão do levantador de vidros ou superfície do

sensor. Se durante a abertura ou fechamento conforto um botão do levantador de vidros for pressionado, a função também será interrompida. ▶

Durante o fechamento conforto, os vidros e o teto solar panorâmico fecharão ao mesmo tempo.

Por meio do sistema Infotainment podem ser feitas configurações da abertura de conforto pelo botão de destravamento da chave do veículo.

### Ativar ou desativar a abertura de conforto no sistema Infotainment

- Ligar a ignição.
- Pressionar o botão Infotainment **CAR**.

#### Superfície de função: efeito

**Vidros dianteiros**: os vidros dianteiros são abertos com a abertura de conforto. Tocar na superfície de função para desativar a função.

**Vidros traseiros**: os vidros traseiros são abertos com a abertura de conforto. Tocar na superfície de função para desativar a função.

#### **⚠ ADVERTÊNCIA**

Uma utilização desatenta ou sem supervisão dos vidros elétricos pode causar ferimentos graves.

- Abrir ou fechar os vidros elétricos somente quando não houver ninguém em sua área de funcionamento.
- Nunca deixar crianças ou pessoas com necessidades especiais no veículo quando as portas forem travadas. Os vidros não poderiam mais ser abertos em caso de emergência.
- Levar sempre todas as chaves do veículo ao deixar o veículo. Após se desligar a ignição, os vidros ainda podem ser abertos ou

#### **⚠ ADVERTÊNCIA (continuação)**

fechados pelos botões das portas por um breve período, enquanto a porta do condutor ou do passageiro dianteiro não for aberta.

- Ao transportar crianças no banco traseiro, desativar sempre os vidros elétricos traseiros com o botão de segurança, para que eles não possam ser abertos ou fechados.

**i** Em uma falha de funcionamento dos vidros elétricos, a função automática de fechamento e abertura, bem como o limitador de força, não funcionam corretamente. Procurar uma Concessionária Volkswagen ou uma empresa especializada.

**i** Em situações de condução especiais como, por exemplo, sobremanobrar e submanobrar, a uma velocidade acima de 30 km/h (19 mph), os vidros abertos podem se fechar automaticamente deixando apenas uma fresta. ◀

## Limitador de força dos vidros elétricos

**📖** Em primeiro lugar, ler e observar as informações introdutórias e as indicações de segurança **⚠** na página 84.

O limitador de força dos vidros elétricos pode reduzir o perigo de ferimentos por esmagamento no fechamento dos vidros ⇒ **⚠**. Se a função de fechamento automático (processo de fechamento) de um vidro for afetada por dificuldade de movimentação ou por um obstáculo, o vidro será aberto imediatamente.

- Verificar por que o vidro não se fechou.
- Tentar fechar o vidro novamente.

- Se dentro de aproximadamente 10 segundos desde a primeira parada e abertura do vidro, este tiver sua função de fechamento automático novamente impedida por dificuldade de movimentação ou por um obstáculo, a função de fechamento automático ficará inoperante por aproximadamente 10 segundos.

- Se o vidro continuar não sendo fechado por dificuldade de movimentação ou por um obstáculo, o vidro parará no local correspondente. Com um novo acionamento do botão dentro de aproximadamente 10 segundos, o vidro se fecha **sem limitador de força** ⇒ **⚠**. ▶



## Fechar o vidro sem limitador de força

- Tentar fechar o vidro novamente dentro de aproximadamente 10 segundos segurando o botão. **Com isso, o limitador de força está desativado para uma área de funcionamento reduzida do curso de fechamento!**
- Se o processo de fechamento demorar mais do que aproximadamente 10 segundos, o limitador de força estará ativo novamente. O vidro, então, para novamente se houver uma nova dificuldade de movimentação ou um obstáculo.
- Se continuar não sendo possível fechar o vidro, procurar uma Concessionária Volkswagen ou uma empresa especializada.

## ADVERTÊNCIA

**O fechamento dos vidros elétricos sem limitador de força pode causar ferimentos graves.**

- **Fechar sempre os vidros elétricos com atenção.**
- **Ninguém deve permanecer na área de funcionamento dos vidros elétricos, principalmente se o fechamento for realizado sem limitador de força.**
- **O limitador de força não evita que os dedos e outras partes do corpo sejam pressionados contra o quadro do vidro e, assim, sofram ferimentos.**

 O limitador de força também ocorre no fechamento de conforto dos vidros com a chave do veículo ⇒ Página 85. <

# Teto solar panorâmico

## Introdução ao tema

Neste capítulo encontram-se informações relativas aos seguintes temas:

Abrir ou fechar o teto solar panorâmico . . . . .	89
Abrir ou fechar a cortina de proteção solar . . .	90
Teto solar panorâmico - função . . . . .	90
Limitador de força do teto solar panorâmico e da cortina de proteção solar . . . . .	91

### Informações e alertas complementares:

- Sistema de informações Volkswagen  
⇒ Página 31
- Travamento central e sistema de travamento  
⇒ Página 66
- Bagageiro do teto ⇒ Página 190
- Conservação e manutenção do veículo  
⇒ Página 399

### ADVERTÊNCIA



Uma utilização desatenta ou sem supervisão do teto solar panorâmico pode causar ferimentos graves.

- Abrir ou fechar o teto solar panorâmico elétrico e a cortina de proteção solar somente se não houver ninguém na sua área de funcionamento.
- Levar sempre todas as chaves do veículo ao deixar o veículo.

### ADVERTÊNCIA (continuação)

- Nunca deixar crianças ou pessoas com necessidades especiais no veículo, principalmente se elas tiverem acesso à chave do veículo. O uso sem supervisão da chave do veículo pode travar o veículo, ligar o motor, ligar a ignição e acionar o teto solar panorâmico.
- Após o desligamento da ignição, o teto solar panorâmico ainda pode ser aberto ou fechado durante alguns minutos, enquanto a porta do condutor ou do passageiro dianteiro não for aberta.

### NOTA

- Para evitar danos, em temperaturas baixas, deve-se retirar o gelo e a neve antes de abrir ou levantar o teto solar panorâmico.
  - Fechar sempre o teto solar panorâmico antes de deixar o veículo, bem como em caso de chuva. Se o teto solar panorâmico estiver aberto, a chuva entrará no interior do veículo e poderá danificar o sistema elétrico. Podem ocorrer outros danos no veículo.
-  Em caso de falha de funcionamento do teto solar panorâmico, o limitador de força não funciona corretamente. Procurar uma Concessionária Volkswagen ou uma empresa especializada.
-  Folhas e outros objetos deverão ser retirados do trilho do teto solar panorâmico manualmente ou com o aspirador.



## Abrir ou fechar o teto solar panorâmico

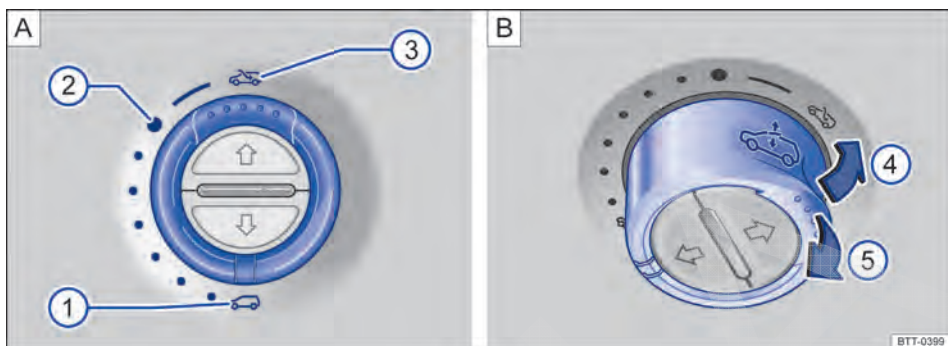

**Fig. 53** No revestimento do teto dianteiro: girar o interruptor para abrir ou fechar (variante A). Pressionar o interruptor e puxar para levantar e fechar (variante B).

**Em primeiro lugar, ler e observar as informações introdutórias e as indicações de segurança** **na página 88.**

O teto solar panorâmico funciona somente com a ignição ligada. Após o desligamento da ignição, o teto solar panorâmico ainda pode ser aberto ou fechado durante alguns minutos, enquanto a porta do condutor ou do passageiro não for aberta.

Para abrir o teto solar panorâmico o interruptor rotativo tem que estar na posição ①.

Paralelamente ao teto solar panorâmico, a cortina de proteção solar se abre automaticamente se anteriormente ela estava totalmente fechada ou se estiver em frente ao teto de vidro. A cortina de proteção solar permanece na posição anterior e não se fecha automaticamente com o teto. A cortina de proteção solar pode ser totalmente fechada apenas se o teto solar panorâmico estiver completamente fechado.

Função	Posição do interruptor	Ação
⇒ Fig. 53 A		
Abrir totalmente o teto solar:	③	Girar o interruptor até passar pela posição ② e manter pressionado até que o teto de vidro tenha alcançado a posição desejada.
Colocar o teto solar na posição de conforto:	②	Girar o interruptor para a posição desejada.
Ajustar uma posição intermediária:	① até ②	
Fechar totalmente o teto solar:	①	
⇒ Fig. 53 B		
Levantar totalmente o teto solar:	④	Pressionar a traseira do interruptor brevemente (seta).
Parar o curso automático:	④ ou ⑤	Pressionar ou puxar o interruptor novamente.
Fechar totalmente o teto solar:	⑤	Puxar a traseira do interruptor brevemente (seta).

Todos os processos são interrompidos assim que o interruptor rotativo é acionado.

Se não for possível fechar o teto solar panorâmico eletricamente, o teto solar panorâmico deverá ser fechado manualmente. O fechamento de emer-

gência do teto solar panorâmico não é possível sem a desinstalação de partes do veículo. Para isso, procurar auxílio técnico especializado. ▶

**i** A posição de conforto permite um fornecimento de ar suficiente com baixo ruído de vento.



## Abrir ou fechar a cortina de proteção solar

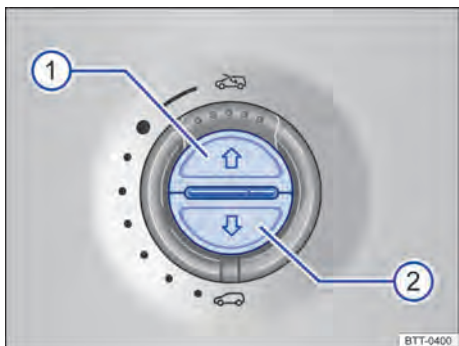

**Fig. 54** No revestimento do teto dianteiro: botões da cortina de proteção solar.

**Em primeiro lugar, ler e observar as informações introdutórias e as indicações de segurança** na página 88.

A cortina de proteção solar funciona somente com a ignição ligada.

Se o teto solar panorâmico estiver totalmente levantado, a cortina de proteção solar será levada automaticamente a uma posição de ventilação. Mesmo com o teto solar panorâmico fechado, a cortina de proteção solar permanece na posição de ventilação.

Função	Ação
Abrir totalmente (curso automático):	Pressionar o botão $\Rightarrow$ Fig. 54  brevemente.
Parar o curso automático:	Pressionar a tecla  ou tecla  brevemente.
Ajustar uma posição intermediária:	Manter o botão  ou o botão  pressionado, até que a posição seja alcançada.
Fechar totalmente (curso automático):	Pressionar o botão  brevemente.

Após se desligar a ignição, o protetor solar ainda pode ser aberto ou fechado por alguns minutos, enquanto a porta do condutor ou do passageiro dianteiro não for aberta.

**i** Com o teto solar panorâmico aberto, a cortina de proteção solar elétrica pode ser fechada somente até o canto dianteiro do teto de vidro.

## Teto solar panorâmico - função

**Em primeiro lugar, ler e observar as informações introdutórias e as indicações de segurança** na página 88.

### Abertura ou fechamento de conforto

O teto solar panorâmico pode ser aberto e fechado por fora com a chave do veículo:

- Manter pressionado o botão de destravamento da chave do veículo. A cortina de proteção solar e o teto solar abrem-se.
- Manter pressionada a tecla de travamento da chave do veículo. O teto solar panorâmico e a cortina de proteção solar são completamente fechadas.
- Soltar o botão de destravamento ou travamento para interromper a função.

Durante o fechamento conforto, os vidros e o teto solar panorâmico fecharão ao mesmo tempo.

## Ativar ou desativar a abertura de conforto no sistema Infotainment

- Ligar a ignição.
- Pressionar o botão Infotainment **CAR**.
- Tocar na superfície de função **Ajustes**.
- Selecionar o **Instrumento combinado** da lista de seleção.

### Superfície de função: efeito



**Teto solar**: o teto solar panorâmico é aberto na abertura conforto com a chave do veículo ⇒ Tab. na página 69. Tocar na superfície de função para desativar a função.

**i** Com o fechamento de conforto por fora, o botão giratório do teto solar panorâmico permanece na posição selecionada por último e precisa ser reposicionado novamente no início da viagem.

Quando a caixa de controle em uma superfície de função estiver ativada , a respectiva função está ligada.

**i** Em situações de condução especiais como, por exemplo, sobremanobrar e submanobrar, a uma velocidade acima de 30 km/h (19 mph), o teto solar panorâmico aberto pode se fechar automaticamente deixando apenas uma fresta. ◀

## Limitador de força do teto solar panorâmico e da cortina de proteção solar

 **Em primeiro lugar, ler e observar as informações introdutórias e as indicações de segurança**  na página 88.

O limitador de força pode minimizar o perigo de ferimentos por esmagamento ao fechar o teto solar panorâmico e a cortina de proteção solar ⇒ . Se o teto solar panorâmico ou a cortina de proteção solar sofrerem interferências no fechamento por dificuldade de movimentação ou por um obstáculo, o teto solar panorâmico ou a cortina de proteção solar serão abertos imediatamente.

- Verificar porque o teto solar panorâmico ou a cortina de proteção solar não se fecharam.
- Tentar fechar novamente o teto solar panorâmico ou a cortina de proteção solar.
- Se o teto solar panorâmico ou o protetor solar forem comprometidos em seu fechamento por dificuldade ou um obstáculo, o teto solar panorâmico e o protetor solar se abrem imediatamente. Após a abertura o teto solar panorâmico ou a cortina de proteção solar poderão ser fechadas em pouco tempo sem limitação de força.

### Fechar sem o limitador de força

- O interruptor ⇒ **Fig. 53 A** deve estar girado na posição **1**.
- **Teto solar panorâmico**: dentro de aproximadamente 5 segundos após a liberação do limitador de força, puxar o interruptor o tempo necessário **5 B**, até que o teto solar panorâmico esteja completamente fechado.

• **Cortina de proteção solar**: dentro de aproximadamente 5 segundos após a liberação do limitador de força, pressionar o botão ⇒ **Fig. 54 2** o tempo necessário até que a cortina de proteção solar esteja completamente fechada.

• **Então, fechar o teto solar panorâmico ou a cortina de proteção solar sem o limitador de força!**

• Se o teto solar panorâmico ou a cortina de proteção solar continuarem não fechando, procurar uma Concessionária Volkswagen ou uma empresa especializada.

Se o interruptor for solto durante o procedimento de fechamento, o teto solar panorâmico se abre automaticamente.

### **ADVERTÊNCIA**

**O fechamento do teto solar panorâmico ou da cortina de proteção solar sem limitador de força pode causar ferimentos graves.**

- **Fechar o teto solar panorâmico sempre atentamente.**
- **Nenhuma pessoa deve permanecer na área de funcionamento do teto solar panorâmico ou da cortina de proteção solar, principalmente se o fechamento for realizado sem o limitador de força.**
- **O limitador de força não evita que os dedos e outras partes do corpo sejam pressionados contra o quadro do teto e, assim, sofram ferimentos.** ▶

 O limitador de força também ocorre no fechamento de conforto dos vidros e do teto solar panorâmico com a chave do veículo ⇒ Página 85. <

CÓPIA

# Comando de abertura de portão de garagem

## Introdução ao tema

Neste capítulo encontram-se informações relativas aos seguintes temas:

Programar o comando de abertura de portão de garagem .....	93
Operar o comando de abertura de portão de garagem .....	95

### Compatibilidade

A Volkswagen recomenda, **antes da aquisição** de um comando de abertura de portão controlado por rádio e de um acionamento elétrico, informar-se em uma Concessionária Volkswagen, quais produtos são compatíveis com o comando de abertura de portão de garagem do veículo.

Em alguns países é obrigatória a utilização de disjuntores em portões de garagem e propulsores elétricos.

### Informações e alertas complementares:

- Sistema Infotainment ⇒ Página 36
- Informações de consumidores ⇒ Página 445

### ⚠ PERIGO

Se baterias com um diâmetro de 20 mm ou outras baterias de lítio forem engolidas, poderão ocorrer lesões graves ou até fatais em um curto espaço de tempo.

- Conservar sempre a chave do veículo assim como chaveiros com baterias, baterias de reposição, células tipo botão e outras baterias que sejam maiores do que 20 mm fora do alcance de crianças.

### ⚠ PERIGO (continuação)

- Procurar auxílio médico imediatamente se houver suspeita de que uma bateria tenha sido engolida.

### ⚠ ADVERTÊNCIA

Uma utilização desatenta ou sem supervisão do comando de abertura de portão de garagem pode causar ferimentos graves ou fatais.

- Comandos de abertura de portão de garagem e propulsores elétricos trabalham com tanta força, que podem causar ferimentos graves.
- Utilizar o comando de abertura de portão de garagem somente se a área de funcionamento estiver visível e não houver ninguém por perto.
- Durante a programação, o portão da garagem ou o propulsor elétrico podem ser colocados em movimento e causar ferimentos ou danos.
- Comandos de abertura de portão de garagem e propulsores elétricos sem sensor de obstáculo não atendem às prescrições legais em alguns países. A utilização de comandos de abertura de portão de garagem e propulsores elétricos sem sensor de obstáculos também aumenta o perigo de ferimentos graves ou fatais.
- Observar as instruções de montagem e as advertências do fabricante ao operar o comando de abertura de portão controlado por rádio ou o propulsor elétrico.



## Programar o comando de abertura de portão de garagem

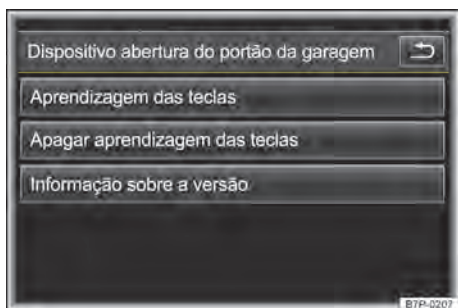

Fig. 55 No revestimento do teto dianteiro: botões do comando de abertura de portão de garagem. ▶



**Fig. 56** Sistema Infotainment: menu do comando de abertura de portão de garagem.

 **Em primeiro lugar, ler e observar as informações introdutórias e as indicações de segurança  na página 93.**

A função de até três controles remotos diferentes de determinados produtos podem ser transferidas para os botões da unidade de comando do teto entre os para-sóis, por exemplo, de propulsores elétricos de portão externo ou de garagem, sistema de alarme domiciliar ou sistemas de iluminação.

### Preparações para programação

- **Antes** da programação do comando de abertura de portão de garagem, familiarizar-se com as instruções do fabricante do produto.
- Estacionar o veículo com segurança no alcance do respectivo produto.
- Ligar a ignição durante a programação, mas não ligar o motor.

### Superfície de função: efeito

**Programar os botões:** após tocar na superfície de função, os botões 1, 2 ou 3 ⇒ Fig. 55 podem ser programados. Seguir as indicações na tela do sistema Infotainment.

**Apagar a ocupação dos botões:** a programação dos botões 1, 2 e 3 ⇒ Fig. 55 são apagadas.

**Informações sobre a versão:** informações para a Concessionária Volkswagen sobre a última programação.

### Informações sobre a programação

A programação deve ser concluída dentro de aproximadamente 5 minutos. Exceder o tempo ocasiona a interrupção da programação.

Uma interrupção da programação é sinalizada por meio do acendimento do LED vermelho no filete de botões ⇒ Fig. 55 e ao piscar uma vez o sistema dos indicadores de direção.

Um ótimo resultado é obtido quando baterias novas são colocadas no transmissor remoto do motor do portão de garagem ao programar o comando de abertura de portão de garagem.

### Menu comando de abertura de portão de garagem no sistema Infotainment

Acessar o menu portão de garagem no sistema Infotainment ⇒ Fig. 56.

- Pressionar o botão Infotainment **CAR**.
- Tocar na superfície de função **Ajustes**.
- Selecionar **Comando de abertura de portão de garagem** na lista de seleção.

### Programação de botões não programados

- Executar as preparações para programação ⇒ Página 94.
- Acionar os botões não programados na unidade de comando do teto ⇒ Fig. 55.
- Seguir as indicações na tela do sistema Infotainment.

O procedimento de programação é sinalizado adicionalmente por meio do LED cor de laranja piscando no filete de botões ⇒ Fig. 55. ▶



Uma programação realizada com êxito é sinalizada ao piscar três vezes o sistema dos indicadores de direção e pelo acendimento do LED verde no filete de botões.

Para transferir outras funções para outros botões não programados do comando de abertura de portão de garagem, repetir o procedimento descrito com o botão que deve ser programado.

### Programação de botões já programados

- Executar as preparações para programação ⇒ Página 94.
- Pressionar o botão Infotainment **CAR**.
- Tocar na superfície de função **Ajustes**.
- Selecionar **Comando de abertura de portão de garagem** na lista de seleção.
- Tocar superfície de função **Programar botão** e seguir as indicações na tela do sistema Infotainment.

O procedimento de programação é sinalizado adicionalmente por meio do LED cor de laranja piscando no filete de botões ⇒ Fig. 55.

Uma programação realizada com êxito é sinalizada ao piscar três vezes o sistema dos indicadores de direção e pelo acendimento do LED verde no filete de botões.

Para transferir outras funções para outros botões já programados do comando de abertura de portão de garagem, repetir o procedimento descrito com o botão que deve ser programado.

### Apagar a programação de todos os botões

A Volkswagen recomenda que a programação de todos os botões seja apagada quando o veículo for emprestado ou vendido.



- Ligar a ignição.
- Pressionar o botão Infotainment **CAR**.
- Tocar na superfície de função **Ajustes**.
- Selecionar **Comando de abertura de portão de garagem** na lista de seleção.
- Tocar na superfície de função **Excluir a configuração dos botões** e, em seguida, confirmar.

O procedimento de exclusão realizado com êxito é sinalizado adicionalmente pelo acendimento do LED verde no filete de botões ⇒ Fig. 55.

### Após a programação

Verificar o comando de abertura de portão de garagem ⇒ Página 95, *Operar o comando de abertura de portão de garagem*.

## Operar o comando de abertura de portão de garagem

 **Em primeiro lugar, ler e observar as informações introdutórias e as indicações de segurança  na página 93.**

O veículo deve encontrar-se ao alcance do propulsor do portão da garagem ou portão externo.

- Com a ignição ligada ou com o motor em funcionamento, pressionar o respectivo botão na unidade de controle do teto ⇒ .

A transmissão do sinal é sinalizada por meio de um LED verde no filete de botões. Em sistemas de código fixo, o LED se acende e em sistemas de código variável, o LED pisca no filete de botões.

### Avárias

Se o portão da garagem ou o propulsor elétrico não funcionar, isso pode ter, entre outras, as seguintes causas:

Causa possível	Solução possível
Baterias descarregadas no controle remoto.	Trocar as baterias.
Distância ou ângulo de transmissão muito grande.	Experimentar diferentes distâncias e ângulos do receptor.
Portão de garagem ou propulsor elétrico incompatível.	Não corresponde mais às prescrições legais e deveria ser substituído.
Programação incorreta.	Reprogramar o comando de abertura de portão de garagem.

Se o botão não puder ser programado, isto pode ter, entre outras, as seguintes causas: 

<b>Causa possível</b>	<b>Solução possível</b>
O transmissor remoto se desliga após um tempo muito breve.	Acionar novamente o transmissor remoto durante o processo de programação.
O transmissor manual não se encontra em posição correta.	Posicionar o transmissor manual durante o processo de programação em distância e ângulo diferentes.

### **ADVERTÊNCIA**

**Uma utilização desatenta ou sem supervisão do comando de abertura de portão de garagem pode causar ferimentos graves ou fatais.**

- **Utilizar o comando de abertura de portão de garagem somente se a área de funcionamento estiver visível e não houver ninguém por perto.**

 Descartar as baterias descarregadas do controle remoto de forma ecologicamente correta.

 A bateria do controle remoto pode conter perclorato. Observar as determinações legais no descarte.

### **NOTA**

**Baterias inadequadas podem danificar o controle remoto. Substituir baterias descarregadas somente por baterias novas com a mesma tensão, tamanho e especificação.**

# Sentar de forma correta e segura

## Ajustar a posição do banco

### Introdução ao tema

Neste capítulo encontram-se informações relativas aos seguintes temas:

Perigo de uma postura incorreta no banco . . .	98
Postura correta no banco . . . . .	99
Comandos mecânicos do banco dianteiro . . .	100
Comandos elétricos do banco dianteiro . . . .	101
Ajustar o banco dianteiro por meio do sistema Infotainment . . . . .	102
Ajustar o banco traseiro . . . . .	103
Ajustar o apoio para cabeça . . . . .	104
Desinstalar e instalar o apoio para cabeça . .	105
Ajustar mecanicamente a posição do volante	106
Ajustar eletricamente a posição do volante . .	107
Descansa-braço central . . . . .	108

### Número de assentos

O veículo tem um número total de 5 assentos: 2 assentos dianteiros e 3 assentos traseiros. Cada assento está equipado com um cinto de segurança.

### Informações e alertas complementares:

- Sistema Infotainment ⇒ Página 36
- Funções do banco ⇒ Página 110
- Cintos de segurança ⇒ Página 115
- Sistema de airbag ⇒ Página 126
- Cadeira de criança (acessório) ⇒ Página 136
- Compartimentos ⇒ Página 205

### ADVERTÊNCIA

Uma postura incorreta no veículo pode aumentar o risco de ferimentos graves ou fatais em manobras de direção e de frenagem súbitas, em uma colisão ou acidente e no acionamento do airbag.

- Antes do início da condução, todos os ocupantes do veículo devem adotar uma postura correta nos bancos e conservá-la durante a condução. Isto também é válido para o uso do cinto de segurança.
- Nunca transportar mais pessoas do que a quantidade de assentos com cinto de segurança disponíveis no veículo.

### ADVERTÊNCIA (continuação)

- Proteger sempre as crianças no veículo com um sistema de retenção liberado e apropriado a sua estatura e seu peso ⇒ Página 136, ⇒ Página 126.
- Manter sempre os pés na área para os pés durante a condução. Nunca colocar os pés sobre o banco ou sobre o painel de instrumentos e nunca mantê-los para fora do veículo. Do contrário, o airbag e o cinto de segurança podem não proteger, aumentando o risco de ferimentos em um acidente.

### ADVERTÊNCIA

Antes de qualquer condução, ajustar sempre corretamente o banco, o cinto de segurança e os apoios para cabeça, certificando-se de que todos os passageiros estejam com os cintos colocados corretamente.

- Empurrar o banco do passageiro dianteiro para trás tanto quanto possível.
- Ajustar o banco do condutor de modo que haja no mínimo 25 cm de espaço entre o tórax e o centro do volante. Ajustar o banco do condutor na direção longitudinal de modo que os pedais possam ser totalmente acionados com as pernas ligeiramente arqueadas e a distância para o painel de instrumentos na área dos joelhos seja de, no mínimo, 10 cm. Se esta exigência não puder ser atendida em razão de particularidades físicas, entrar em contato obrigatoriamente com uma Concessionária Volkswagen para, se for o caso, efetuar instalações especiais.
- Nunca conduzir com o encosto do banco muito inclinado para trás. Quanto mais o encosto do banco estiver inclinado para trás, maior será o risco de ferimentos por uma disposição incorreta do cadarço do cinto de segurança e por uma postura incorreta.
- Nunca conduzir com o encosto do banco inclinado para frente. Um airbag frontal acionado pode lançar o encosto do banco para trás e ferir os passageiros dos bancos traseiros.

#### **⚠️ ADVERTÊNCIA (continuação)**

- Sentar sempre de forma ereta com as costas contra o encosto do banco nos bancos dianteiros corretamente ajustados. Não posicionar nenhuma parte do corpo diretamente ou muito próxima do local de instalação do airbag.
- Para os passageiros nos bancos traseiros, o risco de ferimentos graves é aumentado quando eles não estão sentados de forma ereta, pois os cintos de segurança não estão posicionados corretamente.

#### **⚠️ ADVERTÊNCIA**

Um ajuste incorreto dos bancos pode causar acidentes e ferimentos graves.

- Ajustar os bancos somente com o veículo parado e a maior distância segura possível do fluxo de trânsito, pois, do contrário, eles podem se deslocar inesperadamente durante a condução, podendo provocar a perda de controle do veículo. Além disso, é adotada uma postura incorreta durante o ajuste.

#### **⚠️ ADVERTÊNCIA (continuação)**

- Ajustar a altura, a inclinação e a direção longitudinal dos bancos dianteiros somente quando não houver ninguém na área de ajuste dos bancos.
- A área de ajuste dos bancos dianteiros não deve ser restringida por objetos.

#### **⚠️ ADVERTÊNCIA**

Isqueiros no veículo podem ser danificados ou podem se acender despercebidamente. Isso pode causar queimaduras graves e danos ao veículo.

- Antes de ajustar os bancos, sempre garantir que não haja um isqueiro na área da parte móvel do banco.
- Antes de fechar porta-objetos ou gavetas, sempre garantir que não haja um isqueiro na área de fechamento.
- Nunca guardar isqueiros em porta-objetos, em gavetas ou em outras superfícies do veículo. Devido às altas temperaturas de superfície, principalmente no verão, os isqueiros podem se acender.

## Perigo de uma postura incorreta no banco

 Em primeiro lugar, ler e observar as informações introdutórias e as indicações de segurança **⚠️** na página 97.

Se os cintos de segurança não forem usados ou forem colocados de forma incorreta, o risco de ferimentos graves ou fatais será aumentado. Os cintos de segurança somente podem proporcionar seu efeito protetor ideal com a correta posição do cadaço do cinto. Uma postura incorreta no banco prejudica consideravelmente a proteção oferecida pelos cintos de segurança. As consequências podem ser ferimentos graves ou até fatais. O risco de ferimentos graves ou fatais aumenta principalmente quando um airbag acionado atinge o ocupante que adotou uma posição incorreta do banco. O condutor é o responsável por todos os ocupantes e, principalmente, pelas crianças transportadas no veículo.

A listagem a seguir contém exemplos de quais posições no banco podem ser perigosas para todos os ocupantes.

**Sempre que o veículo estiver em movimento:**

- Nunca ficar de pé no veículo.
- Nunca ficar de pé sobre os bancos.
- Nunca se ajoelhar sobre os bancos.
- Nunca inclinar o encosto do banco muito para trás.
- Nunca se apoiar no painel de instrumentos.
- Nunca deitar no banco traseiro.
- Nunca sentar somente na borda dianteira do banco.
- Nunca sentar voltado para o lado.
- Nunca se inclinar para fora do veículo.
- Nunca manter os pés para fora do veículo.
- Nunca colocar os pés sobre o painel de instrumentos.
- Nunca colocar os pés sobre o estofamento do banco ou sobre o encosto do banco.
- Nunca viajar na área para os pés.
- Nunca sentar no descanso-braço dianteiro ou traseiro.

- Nunca viajar no assento sem o cinto de segurança.
- Nunca permanecer no compartimento de bagagem.

### ⚠️ ADVERTÊNCIA

Toda postura incorreta no veículo aumenta o risco de ferimentos graves ou fatais em caso de acidentes ou manobras de direção e de frenagem súbitas.

### ⚠️ ADVERTÊNCIA (continuação)

- Todos os ocupantes devem adotar sempre uma posição correta do banco e estar com o cinto de segurança colocado corretamente durante a condução.
- Com a posição incorreta do banco, o não uso do cinto de segurança ou uma distância muito pequena em relação ao airbag, os ocupantes se expõem a perigos de ferimentos fatais, especialmente quando os airbags são acionados e atingem um ocupante que adotou uma postura incorreta no banco.

## Postura correta no banco

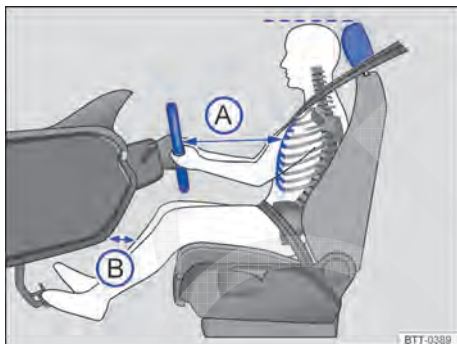

**Fig. 57** A distância correta (A) do condutor para o volante deve ser de, no mínimo, 25 cm e a distância (B) para o painel de instrumentos na área do olho deve ser de, no mínimo, 10 cm.

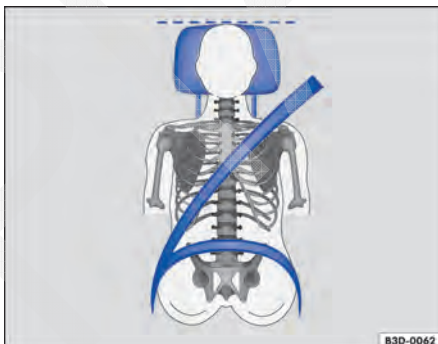

**Fig. 58** Posição correta do cadarço do cinto de segurança e ajuste correto do apoio para cabeça.

Em primeiro lugar, ler e observar as informações introdutórias e as indicações de segurança ⚠️ na página 97.

A seguir estão indicadas as posturas corretas para o condutor e para os passageiros.

Pessoas que, em razão de suas particularidades físicas, não conseguem adotar a postura correta devem informar-se em uma empresa especializada sobre possíveis instalações especiais. Somente com a postura correta se atinge a proteção ideal do cinto de segurança e dos airbags. Para isso, a Volkswagen recomenda as Concessionárias Volkswagen.

Para a própria segurança e para reduzir ferimentos em caso de uma manobra de frenagem súbita ou acidente, a Volkswagen recomenda as seguintes posturas ao sentar:

### Válido para todos os ocupantes do veículo:

- Ajustar o apoio para cabeça de modo que a sua borda superior se encontre preferencialmente na mesma linha da parte superior da cabeça – porém não abaixo da altura dos olhos. Posicionar a nuca tão próxima quanto possível do apoio para cabeça ⇒ Fig. 57 e ⇒ Fig. 58.
- Para pessoas de baixa estatura, empurrar o apoio para cabeça totalmente para baixo, mesmo se a cabeça permanecer abaixo da borda superior do apoio para cabeça.
- Em caso de pessoas altas, empurrar o apoio para cabeça para cima até o batente.
- Colocar o encosto do banco em uma posição ereta, de modo que as costas se apoiem totalmente nele.

- Manter ambos os pés na área para os pés durante a condução.
- Regular e colocar os cintos de segurança corretamente ⇒ Página 115.

#### Para o condutor vale adicionalmente:

- Ajustar o volante de modo que a distância ⇒ Fig. 57 (A) entre ele e o tórax tenha no mínimo 25 cm e que o condutor possa segurar o volante pela borda externa com as duas mãos e os braços ligeiramente dobrados.
- O volante ajustado deve apontar sempre na direção do tórax e não na direção do rosto.
- Ajustar o banco do condutor na direção longitudinal de modo que os pedais possam ser acionados com as pernas ligeiramente arqueadas e a distância (B) para o painel de instrumentos na área do joelho seja de, no mínimo, 10 cm.

- Ajustar a altura do banco do condutor de modo que o ponto superior do volante possa ser alcançado.
- Deixar sempre os dois pés na área para os pés para manter sempre o controle do veículo.

#### Para o passageiro dianteiro vale adicionalmente:

- Deslocar o banco do passageiro dianteiro para trás tanto quanto possível para que o airbag alcance sua proteção total em caso de acionamento. ◀

## Comandos mecânicos do banco dianteiro

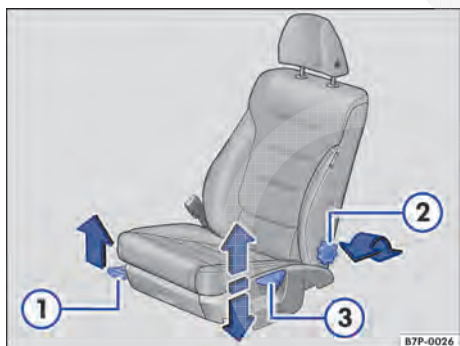

Fig. 59 No banco do condutor: comandos mecânicos.

Em primeiro lugar, ler e observar as informações introdutórias e as indicações de segurança na página 97.

Os comandos estão dispostos em posição invertida no banco dianteiro direito.

Legenda para Fig. 59:

- ① Puxar a alavanca para empurrar o banco dianteiro para frente ou para trás. O banco dianteiro deve se travar após soltar a alavanca!
- ② Girar o manipulador para ajustar o encosto do banco.
- ③ Mover a alavanca várias vezes, se necessário, para cima ou para baixo para ajustar a altura do banco. ◀

## Comandos elétricos do banco dianteiro

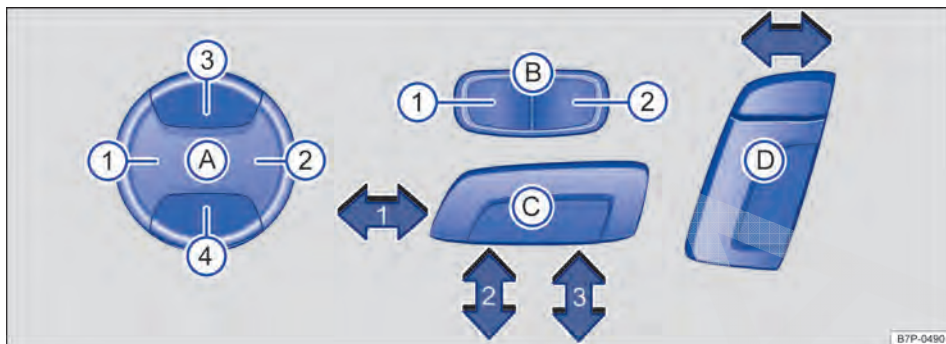

**Fig. 60** No banco do condutor: elementos de comando elétrico para regulagem do apoio lombar (A), apoios laterais (B), superfície do banco (C) e encosto do banco (D).

Em primeiro lugar, ler e observar as informações introdutórias e as indicações de segurança na página 97.

Os comandos mecânicos e elétricos no banco podem estar combinados.

Os comandos estão dispostos em posição invertida no banco dianteiro direito.

⇒ **Fig. 60** Pressionar o interruptor no sentido da seta na respectiva área:

A	① ou ②	Ajustar o abaulamento do apoio lombar.
	③ ou ④	Ajustar a altura do apoio lombar.
B	① ou ②	Ajustar as bananas laterais do encosto do banco.
	①	Deslocar o banco para frente ou para trás.
C	② e ③	Ajustar o banco para cima ou para baixo.
	② ou ③	Ajustar a inclinação do assento do banco.
D	Para frente ou para trás.	Ajustar a inclinação do encosto do banco.

### ADVERTÊNCIA

Uma utilização desatenta ou sem supervisão dos bancos dianteiros elétricos pode causar ferimentos graves.

- O ajuste elétrico dos bancos dianteiros também funciona com ignição desligada. Nunca deixar crianças ou pessoas com necessidades especiais no veículo.

### ADVERTÊNCIA (continuação)

- Em caso de emergência, interromper o ajuste elétrico manual pressionando um dos botões da memória.

### NOTA

Para não danificar os componentes elétricos e pneumáticos dos bancos dianteiros, não se ajoelhar sobre os assentos ou sobrecarregar o assento e o encosto dos bancos com objetos pontiagudos.

- Com a carga da bateria do veículo muito baixa, é provável que o banco não possa ser ajustado eletricamente.

## Ajustar o banco dianteiro por meio do sistema Infotainment

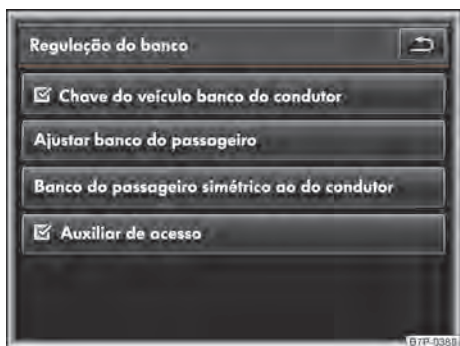

**Fig. 61** Sistema Infotainment: menu de ajustes do banco para o banco do condutor e do passageiro dianteiro com função de memória.

Em primeiro lugar, ler e observar as informações introdutórias e as indicações de segurança na página 97.

### Acessar o menu de ajustes do banco no sistema Infotainment

- Pressionar o botão Infotainment **CAR**.
- Tocar na superfície de função **Ajustes**.
- Selecionar **Ajustes do banco** na lista de seleção.

### Menu de ajustes do banco para o banco do condutor e do passageiro dianteiro com função de memória

#### Superfície de função: efeito

**Chave do veículo do banco do condutor**: se a caixa de seleção em uma superfície de função tiver sido ativada  ⇒ Fig. 61, a chave do veículo utilizada para a função de memória da chave do veículo é ativada ⇒ Página 110.

**Ajustar o banco do passageiro dianteiro**: após tocar na superfície de função, o banco do passageiro dianteiro pode ser ajustado com os comandos no banco do condutor ⇒ Fig. 60. A exceção é a regulagem do apoio lombar.

**Banco do passageiro dianteiro simétrico ao banco do condutor**: após tocar na superfície de função, o banco do passageiro dianteiro pode ser ajustado simetricamente com o banco do condutor. Para utilizar os ajustes do banco do condutor para o banco do passageiro dianteiro, manter a superfície de função **Ajustar o banco do passageiro dianteiro** pressionada até que o ajuste seja concluído. Somente serão adaptados o ajuste na longitudinal e o ajuste de altura do banco, bem como a inclinação.

**Auxílio de entrada no veículo**: se a caixa de marcação na superfície de função tiver sido ativada  ⇒ Fig. 61, o auxílio elétrico de entrada no veículo está ativado ⇒ Página 107.

#### **ADVERTÊNCIA**

Uma utilização desatenta ou sem supervisão dos bancos dianteiros elétricos pode causar ferimentos graves.

- Ajustar o banco do passageiro dianteiro por meio do menu de ajustes do banco no sistema Infotainment somente quando ninguém estiver sentado no banco do passageiro dianteiro.

#### **NOTA**

Para não danificar os componentes elétricos e pneumáticos dos bancos dianteiros, não se ajoelhar sobre os assentos ou sobrecarregar o assento e o encosto dos bancos com objetos pontiagudos.

Devido aos softwares de aparelho específicos de mercado, pode ser necessário iniciar o motor.



Com a carga da bateria do veículo muito baixa, é provável que o banco não possa ser ajustado eletricamente.

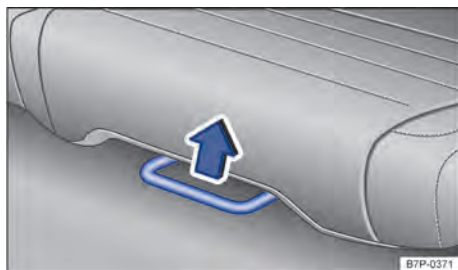

## Ajustar o banco traseiro



**Fig. 62** Embaixo do assento esquerdo do banco traseiro: gancho de regulagem para ajustar o sentido longitudinal.

 **Em primeiro lugar, ler e observar as informações introdutórias e as indicações de segurança  na página 97.**

O banco traseiro é repartido assimetricamente. Ambas as partes podem ser ajustadas individualmente.

O sentido longitudinal do banco traseiro e a inclinação do encosto do banco traseiro podem ser regulados.

### Ajustar o banco traseiro na longitudinal

- Puxar a alça de regulagem no sentido da seta para cima ⇒ Fig. 62.
- Empurrar o banco traseiro para frente ou para trás ⇒ .
- Soltar o arco de ajuste e, movendo lentamente o banco traseiro para frente ou para trás, permitir que ele se trave na trava do banco.

### Ajustar a inclinação do encosto do banco traseiro

- Puxar a alavanca de ajuste no sentido da seta para cima ⇒ Fig. 63.
- Rebater o encosto do banco traseiro para frente, na posição de carga.
- Pressionar o encosto do banco traseiro para atrás para uma das duas posições desejadas.
- Soltar a alavanca de ajuste e encaixar o encosto do banco traseiro com uma leve inclinação para frente ou para trás.



**Fig. 63** Área lateral esquerda no banco traseiro: alavanca para ajustar a inclinação do encosto do banco.

### ADVERTÊNCIA

Um ajuste incorreto do banco traseiro pode causar acidentes e ferimentos graves.

- Ajustar o banco traseiro somente com o veículo parado, pois, do contrário, o banco traseiro pode se deslocar inesperadamente durante a condução. Além disso, é adotada uma postura incorreta durante o ajuste.
- Somente ajustar o banco traseiro se não houver ninguém na área de ajuste do banco traseiro.

### NOTA

- Objetos no compartimento de bagagem podem ocasionar danos se o banco traseiro for deslocado longitudinalmente.
- Com o banco traseiro inclinado para frente, objetos podem entrar no espaço entre o banco e o assoalho do compartimento de bagagem. Antes de empurrar o banco traseiro para trás, remover possíveis objetos do espaço interdiário.

## Ajustar o apoio para cabeça

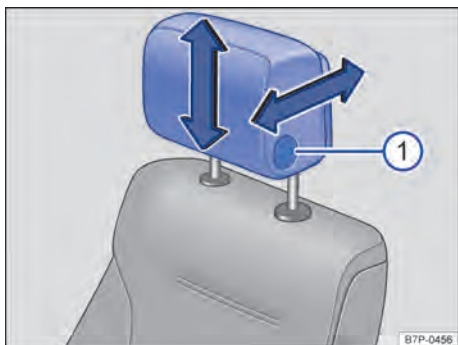

Fig. 64 Ajustar o apoio para cabeça dianteiro.

Em primeiro lugar, ler e observar as informações introdutórias e as indicações de segurança na página 97.

Todos os assentos são equipados com apoio para cabeça. O apoio para cabeça traseiro central destina-se somente ao assento central do banco traseiro. Por isso, não instalar o apoio para cabeça em outras posições.

### Ajustar a altura do apoio para cabeça

- Empurrar o apoio para cabeça para cima no sentido da seta ou, com o botão ⇒ Fig. 64 ou ⇒ Fig. 65 pressionado, empurrar para baixo ⇒ .
- O apoio para cabeça deve travar-se com segurança em uma posição.

### Ajustar os apoios para cabeça dianteiros na longitudinal

- Empurrar o apoio para cabeça para frente na direção da seta ou para trás com o botão ⇒ Fig. 64 pressionado.
- O apoio para cabeça deve travar-se com segurança em uma posição.

### Ajuste correto do apoio para cabeça

Ajustar o apoio para cabeça de modo que a sua borda superior se encontre preferencialmente na mesma linha da parte superior da cabeça – porém não abaixo da altura dos olhos. Posicionar a parte posterior da cabeça o mais perto possível do apoio para cabeça.

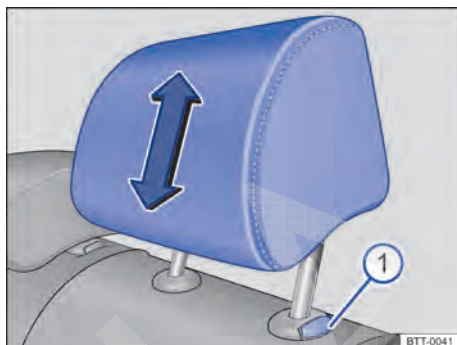

Fig. 65 Ajustar o apoio para cabeça traseiro.

### Ajuste do apoio para cabeça para pessoas baixas

Empurrar o apoio para cabeça para baixo até o batente, mesmo se a cabeça se encontrar abaixo da borda superior do apoio para cabeça. Nas posições mais baixas pode haver uma pequena lacuna entre o apoio para cabeça e o encosto do banco.

### Ajuste do apoio para cabeça para pessoas altas

Empurrar o apoio para cabeça para cima até o batente.

### ADVERTÊNCIA

A condução com os apoios para cabeça removidos ou ajustados incorretamente aumenta o risco de ferimentos graves ou fatais em caso de acidentes e manobras de direção e de frenagem súbitas.

- Conduzir sempre com os apoios para cabeça corretamente instalados e ajustados se houver uma pessoa no assento.
- Cada ocupante deve ajustar o apoio para cabeça corretamente conforme sua estatura, para reduzir o risco de ferimentos no pescoço em caso de acidente. Ao mesmo tempo, a borda superior do apoio para cabeça deve se encontrar preferencialmente na mesma linha da parte superior da cabeça – porém não abaixo da altura dos olhos. Posicionar a parte posterior da cabeça o mais perto possível do apoio para cabeça.
- Nunca ajustar o apoio para cabeça durante a condução.

## Desinstalar e instalar o apoio para cabeça

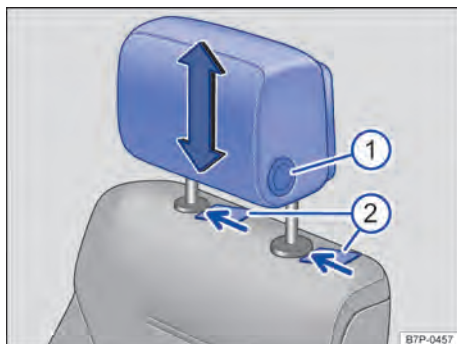





Fig. 66 Desinstalar o apoio para cabeça dianteiro.

 Em primeiro lugar, ler e observar as informações introdutórias e as indicações de segurança  na página 97.

Todos os assentos são equipados com apoio para cabeça. O apoio para cabeça traseiro central destina-se somente ao assento central do banco traseiro. Por isso, não instalar o apoio para cabeça em outras posições.

### Remover o apoio para cabeça dianteiro

- Se necessário, ajustar o encosto do banco de maneira que o apoio para cabeça possa ser removido.
- Empurrar o apoio para cabeça totalmente para cima  $\Rightarrow$  .
- Para destravar o apoio da cabeça utilizar um objeto plano, por exemplo um cartão de plástico  $\Rightarrow$  Fig. 66 ②.
- Inserir o objeto plano primeiro de um lado do apoio para cabeça entre o estofamento do encosto do banco e a capa de cobertura da haste guia até que o apoio para cabeça destrave nesse lado. Para isso pressionar o apoio para cabeça desde baixo para cima, eventualmente durante todo o processo de destravamento.
- Seguidamente inserir o objeto plano primeiro do outro lado do apoio para cabeça entre o estofamento do encosto do banco e a capa de cobertura da haste guia até que o apoio para cabeça também destrave nesse lado.
- Retirar completamente o apoio para cabeça.
- Se for o caso, mover o encosto do banco para trás.

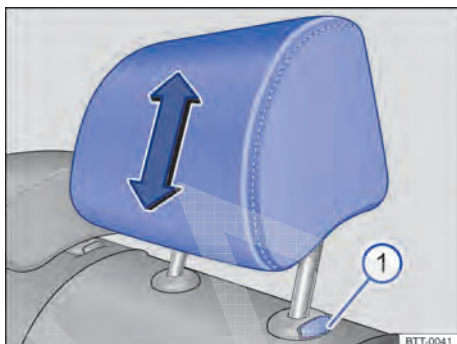



Fig. 67 Desinstalar o apoio para cabeça traseiro.

### Instalar o apoio para cabeça dianteiro

- Se necessário, ajustar o encosto do banco de maneira que o apoio para cabeça possa ser instalado.
- Posicionar o apoio para cabeça corretamente por meio de suas guias e, em seguida, encaixar nas guias do respectivo encosto do banco.
- Empurrar o apoio para cabeça para baixo com o botão ① pressionado.
- Ajustar o apoio para cabeça de acordo com a postura correta no banco  $\Rightarrow$  Página 104.
- Se for o caso, mover o encosto do banco para trás.

### Remover o apoio para cabeça traseiro

- Destruar o encosto do banco traseiro e dobrar para frente  $\Rightarrow$  Página 177.
- Empurrar o apoio para cabeça totalmente para cima  $\Rightarrow$  .
- Retirar o apoio para cabeça com o botão  $\Rightarrow$  Fig. 67 ① pressionado.
- Rebater o encosto do banco traseiro para trás e encaixar com segurança.

### Instalar o apoio para cabeça traseiro

- Destruar o encosto do banco traseiro e dobrar para frente  $\Rightarrow$  Página 177.
- Posicionar o apoio para cabeça corretamente por meio de suas guias e, em seguida, encaixar nas guias do respectivo encosto do banco.
- Empurrar o apoio para cabeça para baixo com o botão ① pressionado.
- Rebater o encosto do banco traseiro para trás e encaixar com segurança.
- Ajustar os apoios para cabeça de acordo com a postura correta no banco  $\Rightarrow$  Página 104. 

## ⚠️ ADVERTÊNCIA

A condução com os apoios para cabeça removidos ou ajustados incorretamente aumenta o risco de ferimentos graves ou fatais em caso de acidentes e manobras de direção e de frenagem súbitas.

- Conduzir sempre com os apoios para cabeça corretamente instalados e ajustados se houver uma pessoa no assento.

## ⚠️ ADVERTÊNCIA (continuação)

- Instalar os apoios para cabeça removidos de imediato, para que os passageiros estejam adequadamente protegidos.

## ⚠️ NOTA

Na desmontagem e instalação do apoio para a cabeça, observar que o mesmo não bata no revestimento do teto ou no encosto do banco dianteiro. Do contrário, o revestimento do teto e outras peças do veículo podem ser danificadas.

## Ajustar mecanicamente a posição do volante

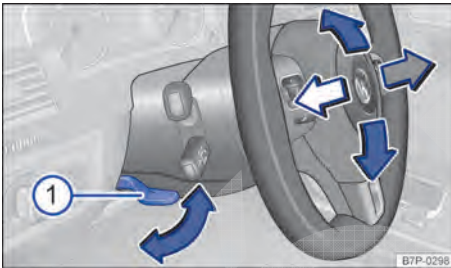

Fig. 68 Embaixo do volante no revestimento da coluna de direção: alavanca de ajuste mecânico da posição do volante.

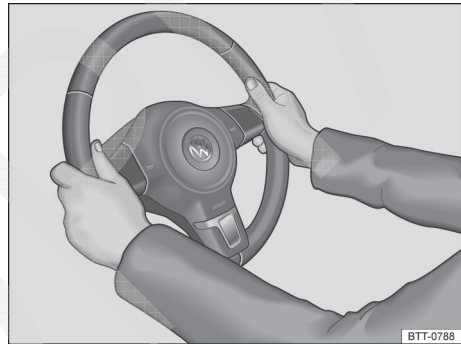



Fig. 69 No volante: posição das 9h e 3h.

 Em primeiro lugar, ler e observar as informações introdutórias e as indicações de segurança ⚠️ na página 97.

Ajustar o volante **antes** da condução e somente com o veículo parado ⇒ ⚠️.

### Ajuste mecânico

- Girar a alavanca ⇒ Fig. 68 ① para baixo.
- Ajustar o volante de forma que possa ser segurado lateralmente com ambas as mãos e braços ligeiramente arqueados na borda externa na *posição das 9h e 3h* ⇒ Fig. 69 ⇒ ⚠️.
- Pressionar a alavanca com firmeza para cima até que ela se feche com a coluna da direção ⇒ ⚠️.

## ⚠️ ADVERTÊNCIA

O uso incorreto do ajuste da posição do volante e um ajuste incorreto do volante podem causar ferimentos graves ou fatais.

**⚠ ADVERTÊNCIA (continuação)**

- Virar a alavanca ⇒ Fig. 68 ① sempre com firmeza para cima após o ajuste para que o volante não mude sua posição sem supervisão durante a condução.
- Nunca ajustar o volante durante a condução. Se for constatado que um ajuste é necessário durante a condução, parar de forma segura e ajustar o volante corretamente.
- O volante ajustado deve apontar sempre na direção do tórax e não na direção do rosto, para não restringir a proteção do airbag frontal do condutor em caso de um acidente.
- Durante a condução, sempre segurar o volante com ambas as mãos lateralmente na borda externa na *posição das 9h e 3h*

**⚠ ADVERTÊNCIA (continuação)**

- ⇒ Fig. 69 para reduzir ferimentos causados pelo acionamento do airbag frontal do condutor.
- Nunca segurar o volante na posição de 12 horas ou de outra forma (por exemplo, no centro do volante). No acionamento do airbag frontal do condutor podem ocorrer ferimentos graves nos braços, nas mãos e na cabeça.

## Ajustar eletricamente a posição do volante

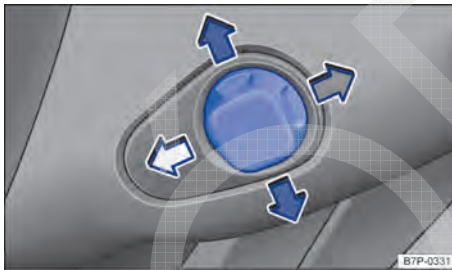

**Fig. 70** À esquerda atrás do volante no revestimento da coluna de direção: interruptor do ajuste elétrico da posição do volante.

 Em primeiro lugar, ler e observar as informações introdutórias e as indicações de segurança **⚠** na página 97.

Ajustar o volante **antes** da condução e somente com o veículo parado ⇒ **⚠**.

### Ajuste elétrico

- Pressionar o interruptor ⇒ Fig. 70 na direção correspondente até que o volante se encontre na posição desejada.
- Ajustar o volante de forma que possa ser segurado lateralmente com ambas as mãos e braços ligeiramente arqueados na borda externa na *posição das 9h e 3h* ⇒ Fig. 71 ⇒ **⚠**.

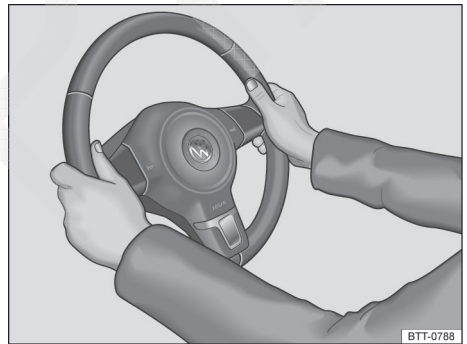

**Fig. 71** No volante: posição das 9h e 3h.

### Auxílio elétrico de entrada no veículo

Quando a chave do veículo tiver sido retirada do cilindro de ignição, o volante eletricamente regulável move-se automaticamente totalmente para cima.

Quando a ignição tiver sido desligada pelo botão de partida do sistema de fechamento e partida sem chave Keyless Access e a porta do condutor tiver sido aberta seguidamente, o volante eletricamente regulável também move-se automaticamente totalmente para cima.

Quando a ignição tiver sido ligada e a porta do condutor tiver sido fechada no caso, o volante eletricamente regulável move-se para a posição armazenada por último na chave de veículo utilizada ⇒ **⚠**.

Se o volante eletricamente regulável se mover para a posição correspondente e simultaneamente for acionado o interruptor → Fig. 70, a movimentação do volante parará. Esta nova posição será seguidamente memorizada.

O auxílio elétrico na entrada no veículo pode ser ativado ou desativado no sistema Infotainment:

- Pressionar o botão Infotainment **CAR**.
- Tocar na superfície de função **Ajustes**.
- Tocar na superfície de função **Ajustes do banco**.
- Superfície de função **Auxílio na entrada**: ativar a caixa de seleção  para ligar o auxílio na entrada elétrico.

### ⚠ ADVERTÊNCIA

O uso incorreto da regulagem da posição do volante e um ajuste incorreto do volante podem causar ferimentos graves ou fatais.

### ⚠ ADVERTÊNCIA (continuação)

- **Nunca ajustar o volante durante a viagem. Quando se constatar durante a viagem que um ajuste deveria ser feito, parar de forma segura e ajustar o volante corretamente.**
- O volante ajustado deve apontar sempre na direção do tórax e não na direção do rosto para não restringir a ação protetora do airbag frontal do condutor no caso de um acidente.
- Durante a condução, sempre segurar o volante com ambas as mãos lateralmente na borda externa na *posição das 9h e 3h* → Fig. 71 para reduzir ferimentos causados pelo acionamento do airbag frontal do condutor.
- Nunca segurar o volante na posição das 12h ou de outra maneira, por exemplo, no centro do volante. No acionamento do airbag frontal do condutor podem ocorrer ferimentos graves nos braços, nas mãos e na cabeça.

## Descansa-braço central

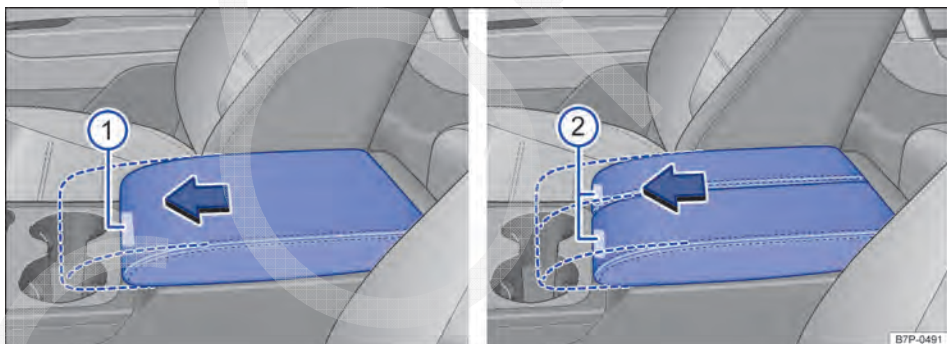

Fig. 72 Entre os bancos dianteiros: descanso-braço central dianteiro de uma parte ou de duas partes. ▶



**Fig. 73** No encosto do banco traseiro: descanso-braço central traseiro.



Em primeiro lugar, ler e observar as informações introdutórias e as indicações de segurança na página 97.

### Descansa-braço central dianteiro

A regulagem em sentido longitudinal do descanso-braço central ocorre sem etapas.

Para *regular* no sentido longitudinal pressionar o botão  $\Rightarrow$  Fig. 72 ① ou ② e empurrar o descanso-braço no sentido da seta para a frente ou para atrás.

Embaixo do descanso-braço central dianteiro encontra-se um porta-objetos  $\Rightarrow$  Página 205.

### Descansa-braço central traseiro

No encosto do banco traseiro central encontra-se um descanso-braço central dobrável com porta-copos.

Para *rebater para frente* o descanso-braço central, puxar pela alça  $\Rightarrow$  Fig. 73 ① para baixo, no sentido da seta.

Para *rebater de volta*, empurrar o descanso-braço central para cima, no sentido contrário ao da seta, e pressionar até o batente.

### ADVERTÊNCIA

O descanso-braço central pode restringir a liberdade de movimentos dos braços do condutor e, assim, causar acidentes e ferimentos graves.

- Manter sempre o porta-objetos do descanso-braço central fechado durante a condução.
- Nunca transportar uma pessoa ou uma criança sobre o descanso-braço central. Esta posição de acomodação incorreta pode causar ferimentos graves.
- Nunca colocar bebidas ou líquidos quentes no porta-copos. Estes podem ser derramados durante a condução e em manobras de frenagem e de direção.

# Funções do banco

## Introdução ao tema

Neste capítulo encontram-se informações relativas aos seguintes temas:

Aquecimento do banco .....	110
Bancos ventilados .....	111
Atribuir ajustes do banco com memória aos botões da porta do condutor .....	112
Atribuir ajustes do banco com memória à chave do veículo .....	113

### Informações e alertas complementares:

- Sistema Infotainment ⇒ Página 36
- Ajustar a posição do banco ⇒ Página 97
- Cintos de segurança ⇒ Página 115
- Sistema de airbag ⇒ Página 126
- Cadeira de criança (acessório) ⇒ Página 136
- Espelhos retrovisores externos ⇒ Página 168

### ⚠ ADVERTÊNCIA

A utilização inadequada das funções do banco pode causar ferimentos graves.

- Antes do início da condução, adotar uma posição correta de acomodação no banco e não modificá-la durante a condução. Isto também é válido para todos os passageiros.
- Ajustar o banco com memória apenas com o veículo parado.
- Manter mãos, dedos ou outras partes do corpo longe das áreas de funcionamento e de ajuste dos bancos.

## Aquecimento do banco

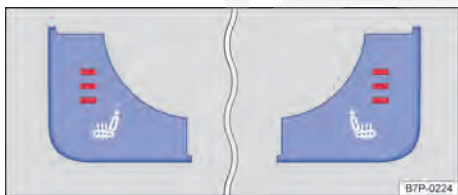

Fig. 74 Na parte superior do console central: botão do aquecimento dos bancos dianteiros.

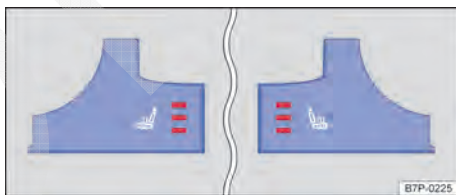

Fig. 75 Na parte traseira do console central: botão do aquecimento dos bancos traseiros.

**Em primeiro lugar, ler e observar as informações introdutórias e as indicações de segurança ⚠ na página 110.**

As superfícies dos bancos e dos encostos podem ser aquecidas eletricamente com a ignição ligada.

Diante de uma das seguintes condições, não ligar o aquecimento do banco:

- O banco não está sendo utilizado.
- O banco está coberto com uma capa protetora.
- Há uma cadeira de criança instalada sobre o banco.
- A superfície do banco está úmida ou molhada.
- A temperatura no interior do veículo ou a temperatura externa é superior a +25 °C (+25,00 °C).

Função	Ação ⇒ Fig. 74 ou ⇒ Fig. 75
Ligar:	Pressionar o botão  ou . O aquecimento dos bancos é ligado com a máxima potência de aquecimento. Todas as luzes de controle se acendem.
Regular a potência de aquecimento:	Pressionar repetidamente o botão  ou  até que a potência de aquecimento desejada esteja regulada.
Desligar:	Pressionar o botão  ou  até que nenhuma luz de controle do botão esteja acesa.



## Particularidades do banco do condutor

Após o desligamento da ignição, a última potência de aquecimento do banco do condutor regulada é automaticamente armazenada.

A potência de aquecimento regulada também permanece armazenada depois do travamento do veículo e, ao ligar novamente a ignição, ela é reativada.

### ⚠️ ADVERTÊNCIA

Pessoas que sofram sob percepção limitada de dores ou de temperatura em razão do consumo de medicamentos, por paralisias ou por enfermidades crônicas (como, por exemplo, diabetes), podem sofrer queimaduras nas costas, nos fundilhos e nas pernas com a utilização do aquecimento dos assentos, que podem ocasionar um longo período de cura ou que não saem totalmente.

- Pessoas com percepção reduzida de dor ou temperatura não podem utilizar o aquecimento dos bancos.

### ⚠️ ADVERTÊNCIA

Encharcar o estofamento pode causar falha nas funções do aquecimento do banco e aumentar o risco de queimaduras.

### ⚠️ ADVERTÊNCIA (continuação)

- Atentar para que a superfície do banco esteja seca antes de usar o aquecimento do banco.
- Não se sentar com roupa úmida ou molhada no banco.
- Não colocar peças de roupa e objetos úmidos ou molhados sobre o banco.
- Não derramar líquidos sobre o banco.

### ❗ NOTA

- Para não danificar os elementos do aquecimento do banco, não se ajoelhar sobre os bancos ou sobrecarregar a superfície do banco e o encosto do banco de maneira pontual.
- Líquidos, objetos pontiagudos e materiais isolantes como, por exemplo, uma capa protetora ou uma cadeira de criança, colocados sobre o banco, podem danificar o aquecimento do banco.
- Em caso de desenvolvimento de odores, o aquecimento do banco deve ser desligado imediatamente e verificado por uma Concessionária Volkswagen.



Deixar o aquecimento do banco ligado somente enquanto for necessário. Caso contrário, haverá um consumo desnecessário de combustível.

## Bancos ventilados

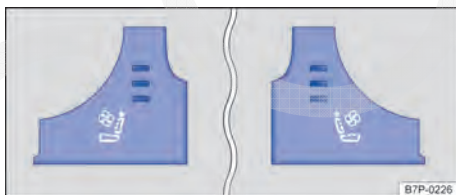

**Fig. 76** Na parte superior do console central: botão da ventilação dos bancos dianteiros.





Em primeiro lugar, ler e observar as informações introdutórias e as indicações de segurança ⚠️ na página 110.

A superfície e o encosto dos bancos dianteiros, podem ser ventilados internamente nos três níveis de ventilação **baixo**, **médio** e **alto** ⇒ ⚠️.

O banco é ventilado com o ar do interior do veículo. Assim, a umidade do corpo é dissipada e não é possível garantir o resfriamento direto do banco.

Em conduções mais longas, a Volkswagen recomenda ajustar um nível de ventilação **baixo**.

Função	Ação ⇒ Fig. 76
Ligar:	Pressionar o botão  ou . Ventilação do banco regulada no nível de ventilação mais alto. Todas as luzes de controle se acendem.
Regular o nível de ventilação	Pressionar repetidamente o botão  ou  até que a potência de aquecimento desejada esteja regulada.

<b>Função</b>	<b>Ação ⇒ Fig. 76</b>
Desligar:	Pressionar o botão  ou  até que nenhuma luz de controle do botão esteja acesa. <b>OU:</b> desligar a ignição.

### Particularidades do banco do condutor

Após o desligamento da ignição, o último nível de ventilação do banco do condutor regulado é automaticamente armazenado.

O nível de ventilação regulado também permanece armazenado depois do travamento do veículo e, ao ligar novamente a ignição, ele é reativado.

### ADVERTÊNCIA



**Pessoas que tenham percepção reduzida de dores ou de temperatura em razão do consumo de medicamentos, de paralisias ou por conta de doenças crônicas (como, por exemplo, diabetes), podem sofrer queimaduras por frio nas costas, nos glúteos e nas pernas com a utilização da ventilação dos bancos. Essas queimaduras podem demandar um longo período de cura ou não serem curadas totalmente.**

- **Pessoas com percepção reduzida de dores ou de temperatura não devem usar a ventilação dos bancos.**

## Atribuir ajustes do banco com memória aos botões da porta do condutor



**Fig. 77** Na região superior do revestimento da porta do condutor e do passageiro dianteiro: botões de memória dos ajustes do banco.





 **Em primeiro lugar, ler e observar as informações introdutórias e as indicações de segurança  na página 110.**

### Botões da memória





Aos botões da memória das portas dianteiras podem ser atribuídos diferentes ajustes dos bancos dianteiros, da posição do volante com possibilidade de ajuste elétrico e dos espelhos retrovisores externos.

Dependendo da versão do veículo, podem estar equipados com a função de memória somente o banco do condutor ou o banco do condutor e do passageiro dianteiro.

### Gravar as configurações com botões de memória na porta do condutor

- Sentar-se no banco do condutor e ajustar a posição do banco desejada ⇒ Página 97.
- Ajustar ambos os espelhos retrovisores externos ⇒ Página 168.
- Ajustar a posição do volante eletricamente ⇒ Página 97.
- Pressionar o botão  ⇒ Fig. 77 até que o LED se acenda (seta).
- Dentro de aproximadamente 10 segundos, pressionar o botão da memória ,  ou  ⇒ Fig. 77. O LED se apaga em um sinal de gongo confirma a gravação.

### Gravar as configurações com botões de memória na porta do passageiro dianteiro

- Sentar-se no banco do passageiro dianteiro e ajustar a posição do banco desejada ⇒ Página 97.
- Pressionar o botão  ⇒ Fig. 77 até que o LED se acenda (seta).
- Dentro de aproximadamente 10 segundos, pressionar o botão da memória ,  ou  ⇒ Fig. 77. O LED se apaga em um sinal de gongo confirma a gravação.

## Gravar com botões da memória o ajuste do espelho retrovisor externo do lado do passageiro dianteiro para condução em marcha ré

- Ligar a ignição.
- Pressionar o botão da memória desejado (1), (2) ou (3) ⇒ Fig. 77 *brevemente* na porta do condutor.
- Engatar a marcha à ré.
- Ajustar o espelho retrovisor externo direito ⇒ Página 168 de modo que, por exemplo, a área da borda do meio-fio possa ser bem visualizada.
- A posição do espelho ajustada é automaticamente gravada e atribuída ao botão da memória escolhido.

O espelho retrovisor externo direito deixa a posição gravada para a marcha à ré automaticamente quando o veículo inicia a marcha à frente com no mínimo 15 km/h (9 mph) ou quando o botão rotativo é girado para outra posição a partir da posição R.

## Características de cancelamento da memorização por meio dos botões da memória

Se ocorrer uma das seguintes condições, o processo de memorização é interrompido:

- A carga da bateria do veículo está muito baixa.
- Pressionar novamente o botão (SET) ⇒ Fig. 77 dentro de aproximadamente 10 segundos.
- Ajustar novamente a posição do banco dentro de aproximadamente 10 segundos após o acionamento do botão (SET) ⇒ Fig. 77.

## Acessar as configurações da memória armazenadas

- Com a porta do condutor *aberta* e a ignição *desligada*, as posições armazenadas podem ser acessadas e automaticamente ativadas. Para isso, tocar o botão da memória desejado (1), (2) ou (3) ⇒ Fig. 77 *brevemente* na respectiva porta do veículo. Após aproximadamente 10 minutos, as posições armazenadas *não* podem mais ser ativadas automaticamente.
- **OU:** com a porta do condutor *fechada* ou com a ignição *ligada*, manter o respectivo botão da memória da porta do condutor pressionado pelo tempo necessário até que as posições armazenadas sejam alcançadas.

## Atribuir ajustes do banco com memória à chave do veículo

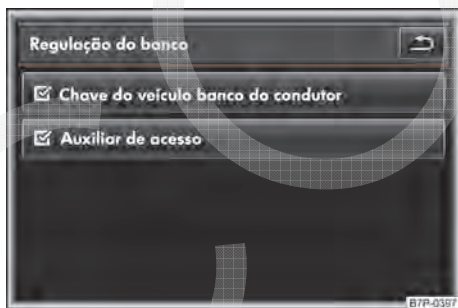

**Fig. 78** Sistema Infotainment: menu de ajustes do banco para o banco do condutor com função de memória.

Em primeiro lugar, ler e observar as informações introdutórias e as indicações de segurança na página 110.

Cada vez que o veículo for travado, a posição do banco, a posição do volante com possibilidade de ajuste elétrico e o ajuste dos espelhos retrovisores externos atuais são armazenados automaticamente e atribuídos à chave do veículo *ativada*.

As regulagens armazenadas são ajustadas automaticamente após o destravamento do veículo com o botão de abertura (A) na chave do veículo ou com auxílio do sistema de fechamento e partida sem chave Keyless Access e da abertura da porta do condutor.

Se 2 pessoas ou mais utilizam um veículo, recomenda-se que cada pessoa utilize sempre “a sua” própria chave do veículo.

O pré-requisito para o armazenamento automático na chave do veículo individual é que o travamento do veículo seja realizado com a chave do veículo utilizada também para o destravamento do veículo.

## Ativar ou desativar manualmente o armazenamento automático

No modo em que o veículo é entregue, todas as chaves do veículo estão desativadas para a função de memória da chave do veículo.

Ativar a função de memória da chave do veículo:

- Destruar a porta do condutor.
- Manter o botão da memória desejado **1**, **2** ou **3** ⇒ Fig. 77 pressionado e, se necessário, esperar, até que a posição armazenada seja alcançada.
- Em seguida, dentro de aproximadamente 3 segundos, acionar também o botão de abertura **0** da chave do veículo. Um sinal de gongo confirma a ativação.

Desativar a função de memória da chave do veículo:

- Manter o botão **SET** ⇒ Fig. 77 pressionado.
- Dentro de aproximadamente 10 segundos, acionar também o botão de abertura **0** da chave do veículo. Um sinal de gongo confirma a desativação.

## Ativar o armazenamento automático por meio do sistema Infotainment:

- Ligar a ignição.
- Pressionar o botão Infotainment **CAR**.
- Tocar na superfície de função **Ajustes**.
- Selecionar **Ajustes do banco** na lista de seleção.
- Ativar a caixa de marcação na superfície de função **Chave do veículo banco do condutor** mediante toque  ⇒ Fig. 78.
- Após o travamento do veículo com a chave do veículo, os ajustes são feitos.

Se já foi executada uma ativação da memorização automática com os botões de memória na porta do condutor, o sinal de visto na caixa de marcação  da superfície de função **Chave do veículo banco do condutor** ⇒ Fig. 78 estará ativado automaticamente.

**i** Se um ajuste das posições armazenadas ainda não estiver concluído, após o travamento do veículo *nenhuma* posição modificada é armazenada na chave do veículo.

# Cintos de segurança

## Introdução ao tema

Neste capítulo encontram-se informações relativas aos seguintes temas:

Luz de advertência	116
Acidentes frontais e as leis da física	117
O que acontece com os ocupantes do veículo sem cinto de segurança	118
Os cintos de segurança protegem	119
Manuseio dos cintos de segurança	119
Colocar ou tirar o cinto de segurança	120
Posição do cadarço do cinto de segurança	122
Regulagem de altura do cinto de segurança	123
Enrolador do cinto de segurança automático, pré-tensionador do cinto de segurança e limitador de força do cinto de segurança	124
Serviço e descarte dos pré-tensionadores dos cintos de segurança	124

Verificar regularmente o estado de todos os cintos de segurança. Em caso de avarias no cadarço do cinto de segurança, ligações do cinto de segurança, enrolador automático do cinto de segurança ou fecho do cinto de segurança, o respectivo cinto deve ser substituído imediatamente por uma empresa especializada ⇒ . Empresas especializadas devem utilizar peças de reposição corretas, compatíveis com o veículo, com a versão e com o ano-modelo. Para isso, a Volkswagen recomenda as Concessionárias Volkswagen.

### Informações e alertas complementares:

- Ajustar a posição do banco ⇒ Página 97
- Sistema de airbag ⇒ Página 126
- Cadeira de criança (acessório) ⇒ Página 136
- Compartimentos ⇒ Página 205
- Proteção pró-ativa dos ocupantes do veículo ⇒ Página 329
- Conservar e limpar o interior do veículo ⇒ Página 409
- Acessórios, reposição de peças, reparos e modificações ⇒ Página 433



### ADVERTÊNCIA

**Cintos de segurança não colocados ou colocados incorretamente aumentam o risco de ferimentos graves ou fatais. A proteção ideal**

### ADVERTÊNCIA (continuação)

**dos cintos de segurança é obtida apenas quando os cintos de segurança forem colocados e utilizados corretamente.**

- **Cintos de segurança são o meio mais eficiente para reduzir o risco de ferimentos graves e fatais em caso de acidente. Para proteção do condutor e de todos os ocupantes do veículo, os cintos de segurança devem estar sempre bem colocados, quando o veículo estiver em movimento.**

- **Todos os ocupantes do veículo devem assumir sempre a posição correta do banco, colocar corretamente o respectivo cinto de segurança antes da viagem e mantê-lo colocado corretamente durante a condução. Isto é válido para todos os passageiros também no tráfego urbano.**

- **Proteger as crianças no veículo durante a condução com um sistema de retenção para crianças correspondente ao peso e à estatura da criança, bem como com os cintos de segurança corretamente colocados**  
⇒ Página 136.

- **Partir somente quando todos os passageiros estiverem com o cinto de segurança colocado corretamente.**

- **Encaixar a lingueta do cinto de segurança somente no fecho do cinto de segurança do banco correspondente e fixar firmemente. O uso de um fecho do cinto de segurança não pertencente ao respectivo banco reduz a proteção e pode causar ferimentos graves.**

- **Jamais deixar objetos estranhos ou líquidos penetrarem nos engates dos fechos dos cintos de segurança. Isto pode limitar a funcionalidade dos fechos dos cintos de segurança e dos cintos de segurança.**

- **Nunca tirar o cinto de segurança durante a condução.**

- **Colocar sempre um cinto de segurança por pessoa.**

- **Nunca transportar crianças ou bebês no colo e colocar o mesmo cinto de segurança.**

- **Não conduzir com roupas soltas, por exemplo, um casaco sobre um paletó, pois isto restringe o assentamento correto e a funcionalidade do cinto de segurança.**

## ⚠️ ADVERTÊNCIA

Cintos de segurança danificados representam um grande perigo e podem causar ferimentos graves ou fatais.

- Nunca danificar o cinto de segurança prensando-o na porta ou no mecanismo do banco.
- Se o tecido do cinto de segurança ou outras peças do cinto de segurança estiverem danificados, os cintos de segurança poderão se romper em um acidente ou em uma manobra de frenagem brusca.
- Substituir imediatamente os cintos de segurança danificados por cintos de segurança novos liberados para o veículo pela Volkswa-

## ⚠️ ADVERTÊNCIA (continuação)

gen. Cintos de segurança que foram utilizados durante um acidente e, por isso, sofreram alongamento, devem ser substituídos por uma Concessionária Volkswagen. A substituição poderá ser necessária mesmo se não houver um dano visível. Além disso, as ancoragens dos cintos de segurança devem ser verificadas.

- Nunca tentar reparar, modificar ou desmontar os cintos de segurança por conta própria. Apenas uma Concessionária Volkswagen pode realizar reparos no cinto de segurança, no enrolador automático e nas peças de fixação do cinto de segurança.

## Luz de advertência



Fig. 79 Luz de advertência do instrumento combinado.



Em primeiro lugar, ler e observar as informações introdutórias e as indicações de segurança ⚠️ na página 115.

Acesa ou piscando	Causa possível	Solução
	Cinto de segurança do condutor ou do passageiro dianteiro não colocados, com o banco do passageiro dianteiro ocupado.	Colocar os cintos de segurança.
	<b>OU:</b> objetos encontram-se sobre o banco do passageiro dianteiro.	Retirar os objetos do banco do passageiro dianteiro e guardá-los com segurança.

Ao ligar a ignição, algumas luzes de advertência e de controle se acendem rapidamente para verificação da função. Elas se apagam após alguns segundos.

Se os cintos de segurança não estiverem colocados antes do início da condução e a uma velocidade superior a, aproximadamente, 25 km/h (15 mph) ou se os cintos de segurança forem retirados durante a viagem, um sinal sonoro ressoa durante alguns segundos. Adicionalmente, a luz de advertência pisca ⚠️ ⇒ Fig. 79.

A luz de advertência ⚠️ somente se apagará quando, com a ignição ligada, o condutor e o passageiro dianteiro tiverem colocado os respectivos cintos de segurança.

## ⚠️ ADVERTÊNCIA

Cintos de segurança não colocados ou colocados incorretamente aumentam o risco de ferimentos graves ou fatais. A proteção ideal ▶



**⚠️ ADVERTÊNCIA (continuação)**

dos cintos de segurança é obtida apenas quando os cintos são utilizados corretamente.

## Acidentes frontais e as leis da física



**Fig. 80** Um veículo com os ocupantes do veículo sem cinto de segurança está em rota de colisão com um muro.

 **Em primeiro lugar, ler e observar as informações introdutórias e as indicações de segurança**  **na página 115.**

O princípio físico de uma colisão frontal pode ser explicado com facilidade. Assim que o veículo entra em movimento ⇒ Fig. 80, é criada tanto no veículo como nos seus ocupantes uma energia de movimento, a assim denominada “energia cinética”.

Quanto maior a velocidade e o peso do veículo, mais energia deve ser amortecida em caso de acidente.

A velocidade do veículo, entretanto, é o fator mais significativo. Quando, por exemplo, a velocidade dobra de aproximadamente 25 km/h (15 mph) para aproximadamente 50 km/h (31 mph), a energia cinética é quadruplicada!

A intensidade da “energia cinética” depende em grande parte da velocidade do veículo, do peso do veículo e dos ocupantes do veículo. Com velocidade e peso crescentes, mais energia precisa ser dissipada em caso de um acidente.

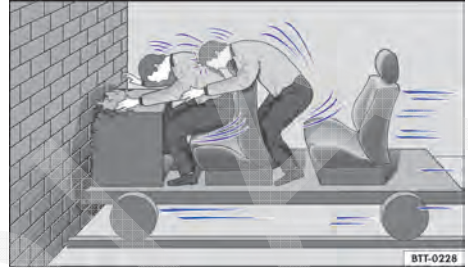

**Fig. 81** Um veículo com os ocupantes do veículo sem cinto de segurança colide com o muro.

Os ocupantes do veículo que não colocaram seus cintos de segurança não estão, portanto, “presos” ao seu veículo. Consequentemente, essas pessoas continuarão a se movimentar com a mesma velocidade do veículo antes do impacto, até que parem! Uma vez que os ocupantes do veículo não estão usando o cinto de segurança em nosso exemplo, a energia cinética total dos ocupantes do veículo somente é dissipada pelo impacto contra o muro no caso de uma colisão ⇒ Fig. 81.

A uma velocidade de aproximadamente 30 km/h (19 mph) até aproximadamente 50 km/h (31 mph) em um acidente ocorrem forças atuantes no corpo que podem exceder facilmente uma tonelada (1.000 kg). As forças atuantes sobre o corpo aumentam ainda mais em velocidades maiores.

Este exemplo não se aplica somente a colisões frontais, mas sim a todos os tipos de acidentes e colisões.



## O que acontece com os ocupantes do veículo sem cinto de segurança



**Fig. 82** O condutor sem cinto de segurança é lançado para frente.



**Fig. 83** O passageiro sem cinto de segurança no banco traseiro é lançado para frente sobre o condutor com cinto de segurança.

 **Em primeiro lugar, ler e observar as informações introdutórias e as indicações de segurança**  **na página 115.**

Muitas pessoas acreditam ser possível segurar o próprio corpo com as mãos em um acidente leve. Isto não é possível!

Mesmo em velocidades mínimas de impacto, o corpo sofre a ação de forças que não podem mais ser amortecidas com os braços e as mãos. Em caso de um acidente frontal, os ocupantes do veículo sem cinto de segurança são lançados para frente e batem de forma descontrolada em partes do interior do veículo, como, por exemplo, volante, painel de instrumentos ou para-brisa ⇒ **Fig. 82**.

O sistema de airbag não substitui o cinto de segurança. O acionamento dos airbags proporciona somente uma proteção complementar. Os airbags não são acionados em todos os tipos de acidente. Mesmo quando o veículo estiver equipado com um sistema de airbag, todos os ocupantes do veículo devem estar com o cinto de segurança correta-

mente colocado durante toda a condução, inclusive o condutor. Com isso, o perigo de ferimentos graves ou fatais em caso de acidentes é reduzido - independentemente da existência ou não de um airbag para o assento.

Um airbag é acionado somente uma vez. Para obter a melhor proteção possível, os cintos de segurança devem estar sempre colocados corretamente para garantir a proteção mesmo sem o acionamento do airbag. Ocupantes do veículo sem cinto de segurança podem ser lançados para fora do veículo e, assim, sofrer ferimentos ainda mais graves ou fatais.

Também é importante que os ocupantes do veículo nos bancos traseiros coloquem os cintos de segurança corretamente, uma vez que são lançados de forma descontrolada pelo interior do veículo em caso de acidente. Um passageiro no banco traseiro sem cinto de segurança colocado é um perigo tanto para si como para o condutor e as demais pessoas no veículo ⇒ **Fig. 83**.



## Os cintos de segurança protegem



**Fig. 84** Conductor protegido pelo cinto de segurança colocado corretamente em uma manobra de frenagem súbita.

**Em primeiro lugar, ler e observar as informações introdutórias e as indicações de segurança na página 115.**

Os cintos de segurança colocados corretamente podem fazer uma grande diferença. Os cintos de segurança colocados corretamente mantêm os ocupantes do veículo na posição correta no banco e reduzem bastante a ação da energia cinética em caso de acidente. Os cintos de segurança também ajudam a impedir movimentos descontrolados que podem resultar em ferimentos graves. Adicionalmente, cintos de segurança corretamente colocados reduzem o perigo de ser lançado para fora do veículo → Fig. 84.

Ocupantes do veículo com cintos de segurança colocados corretamente se beneficiam amplamente do fato de que a energia cinética é absorvida pelos cintos de segurança. A estrutura da parte di-

anteira do veículo e outras características de segurança passiva do veículo, como, por exemplo, o sistema de airbag, também asseguram uma redução da ação da energia cinética. Assim, a energia resultante diminui, reduzindo o risco de ferimentos.

Os exemplos descrevem colisões frontais. Os cintos de segurança colocados corretamente também reduzem bastante o risco de ferimentos em todos os demais tipos de acidente. Por esse motivo, os cintos de segurança devem ser colocados antes de cada condução, mesmo quando a intenção for só “dar uma volta no quarteirão”. Atentar se todos os passageiros estão com os cintos de segurança colocados corretamente.

Estatísticas de acidentes comprovaram que o uso correto dos cintos de segurança diminui consideravelmente o risco de ferimentos e aumenta a chance de sobrevivência em um acidente grave. Além disso, os cintos de segurança corretamente colocados aumentam a proteção ideal dos airbags acionados em caso de acidente. Por esse motivo, o uso do cinto de segurança é prescrito em lei na maioria dos países.

Apesar de o veículo estar equipado com airbags, os cintos de segurança devem ser colocados. Os airbags frontais, por exemplo, são ativados somente em algumas colisões frontais. Os airbags frontais não são acionados em colisões frontais leves, colisões laterais leves, colisões traseiras, capotamentos e em acidentes nos quais o valor de acionamento do airbag na unidade de controle não alcançar o limite mínimo.

Por esse motivo, colocar sempre os cintos de segurança e observar se todos os passageiros estão com o cinto de segurança colocado corretamente antes do início da condução!

## Manuseio dos cintos de segurança

**Em primeiro lugar, ler e observar as informações introdutórias e as indicações de segurança na página 115.**

### Lista de controle

Manuseio do cinto de segurança ⇒ :

- Verificar regularmente o estado de todos os cintos de segurança.
- Manter os cintos de segurança limpos.
- Manter objetos estranhos e líquidos sempre afastados do cadarço do cinto de segurança, da lingueta do cinto de segurança e do engate do fecho do cinto de segurança.
- Não prensar nem danificar o cinto de segurança e a lingueta do cinto de segurança (por exemplo, ao fechar a porta).

## Lista de controle (continuação)

- ✓ Nunca desinstalar, alterar ou reparar o cinto de segurança e os elementos de fixação do cinto de segurança.
- ✓ Colocar sempre o cinto de segurança de forma correta antes de qualquer condução e mantê-lo colocado durante a condução.

### Cinto de segurança torcido

Se um cinto de segurança não puder ser retirado com facilidade da guia, é possível que o cinto de segurança esteja torcido no interior do revestimento lateral em razão de um retorno muito rápido do cinto:

- Puxar o cinto de segurança totalmente para fora pela lingueta do cinto de segurança, lentamente e com cuidado.
- Eliminar a torção do cinto de segurança e conduzi-lo lentamente de volta, com a mão.

Mesmo que a torção do cinto de segurança não possa ser eliminada, colocar o cinto de segurança. Nesse caso, a torção não deve se localizar em uma área do cinto de segurança que esteja apoiada diretamente no corpo! Procurar imediatamente uma Concessionária Volkswagen para eliminar a torção.

### ⚠ ADVERTÊNCIA

O manuseio incorreto do cinto de segurança aumenta o risco de ferimentos graves ou fatais.

- Verificar regularmente os cintos de segurança e as peças integrantes quanto a sua perfeita condição.
- Manter os cintos de segurança sempre limpos.
- Não permitir que o cadarço do cinto de segurança seja prensado, danificado ou que entre em atrito com superfícies afiadas.
- Manter o fecho do cinto de segurança e o engate do fecho do cinto de segurança da lingueta do cinto de segurança sempre livres de corpos estranhos e de líquidos.

## Colocar ou tirar o cinto de segurança

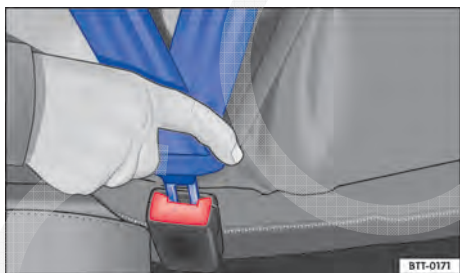

Fig. 85 Introduzir a lingueta do cinto de segurança no fecho do cinto de segurança.

Em primeiro lugar, ler e observar as informações introdutórias e as indicações de segurança ⚠ na página 115.

Os cintos de segurança colocados corretamente mantêm os ocupantes do veículo em uma posição correta de máxima proteção em manobras de frenagem ou acidentes ⇒ ⚠.

Em algumas situações de condução, os cintos de segurança colocados do condutor e do passageiro dianteiro são automaticamente tensionados em





Fig. 86 Soltar a lingueta do cinto de segurança do fecho do cinto de segurança.

veículos com proteção pró-ativa dos ocupantes. Além disso, a soltura do cinto de segurança pode ser minimizada ⇒ Página 329.

Se o cadarço do cinto de segurança for retirado *completamente* e se no enrolamento do cinto de segurança ocorrer um ruído de “clique”, o cinto de segurança possui retenção. A retenção do cinto de segurança somente pode ser usada para a fixação de um sistema de retenção para crianças ⇒ Página 136, *Cadeira de criança (acessório)*. Uma retenção ativada precisa ser solta quando um ocupante do veículo colocar o cinto de segurança. ▶

## Colocar o cinto de segurança

Colocar o cinto de segurança antes de qualquer condução.

- Ajustar sempre os bancos dianteiros e o apoio para cabeça de forma correta ⇒ Página 97.
- Travar o encosto do banco traseiro na posição vertical ⇒ .
- Puxar o cadarço do cinto de segurança pela lingueta do cinto de segurança uniformemente sobre o tórax e sobre a região pélvica. Ao mesmo tempo, **não** torcer o cadarço do cinto de segurança ⇒ .
- Introduzir a lingueta do fecho firmemente no fecho do cinto de segurança pertencente ao assento ⇒ Fig. 85.
- Realizar um teste de tração no cinto de segurança quanto ao travamento seguro da lingueta do cinto de segurança.

## Tirar o cinto de segurança

Tirar o cinto de segurança apenas com o veículo parado ⇒ .

- Pressionar o botão vermelho no fecho do cinto de segurança ⇒ Fig. 86. A lingueta do cinto de segurança salta para fora.
- Conduzir o cinto de segurança manualmente de volta para que o cadarço do cinto de segurança se enrole mais facilmente, o cinto de segurança não se torça e o revestimento não seja danificado.

### ADVERTÊNCIA

**Uma posição incorreta do cadarço do cinto de segurança poderá causar ferimentos graves ou fatais em caso de acidente.**

- **A proteção ideal dos cintos de segurança só é obtida quando o encosto do banco estiver em uma posição vertical e o cinto de segurança estiver colocado corretamente, conforme a estatura do ocupante.**
- **A retirada do cinto de segurança durante a condução pode ocasionar ferimentos graves ou fatais em caso de acidentes ou manobras de frenagem!**

## Posição do caderço do cinto de segurança

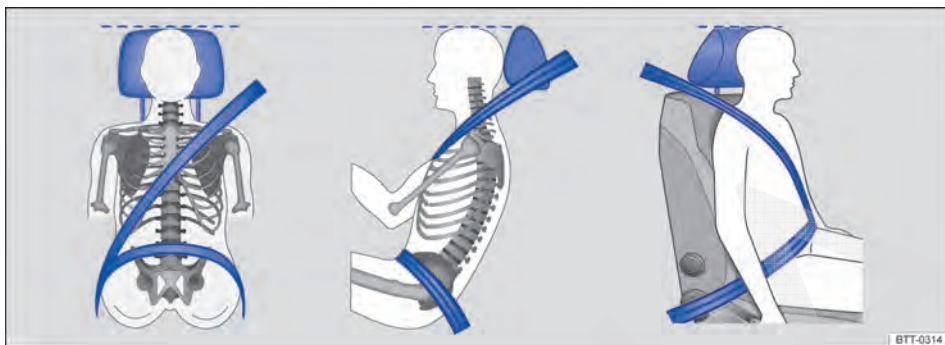

Fig. 87 Posição correta do caderço do cinto de segurança e ajuste correto do apoio para cabeça.

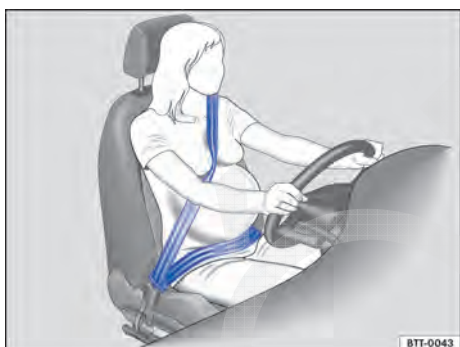



Fig. 88 Posição correta do caderço do cinto de segurança para mulheres grávidas.

 **Em primeiro lugar, ler e observar as informações introdutórias e as indicações de segurança  na página 115.**

Os cintos de segurança somente oferecem proteção ideal em um acidente e diminuem o risco de ferimentos graves ou fatais com a posição correta do caderço do cinto de segurança. Além disso, a posição correta do caderço do cinto de segurança mantém os ocupantes do veículo em uma posição de máxima proteção em caso de ativação do air-bag. Por esse motivo, colocar o cinto de segurança e observar a posição correta do caderço do cinto de segurança.

Uma posição incorreta no banco pode causar ferimentos graves ou fatais ⇒ Página 97, *Ajustar a posição do banco.*

### Posição correta do caderço do cinto de segurança

- A parte sobre a região do ombro do cinto de segurança deve passar sempre sobre o centro do ombro e nunca sobre o pescoço, sobre o braço, sob o braço ou por trás das costas.
- A faixa inferior do cinto de segurança deve passar sempre pela região pélvica e nunca sobre o abdome.
- Deixar o cinto de segurança sempre plano e firme sobre o corpo. Se necessário, esticar um pouco o caderço do cinto de segurança.

Nas **gestantes**, o cinto de segurança deve passar uniformemente sobre o tórax e o mais abaixo da região pélvica possível, assim como estar plano sobre o corpo para que não haja pressão abdominal ⇒ Fig. 88.

### Adequar a posição do caderço do cinto de segurança à estatura

A posição do caderço do cinto de segurança pode ser adequada com as seguintes versões:

- Regulagem de altura do cinto de segurança dos bancos dianteiros ⇒ Página 123.
- Bancos dianteiros com ajuste de altura ⇒ Página 97.

### **ADVERTÊNCIA**

**Uma posição incorreta do caderço do cinto de segurança pode causar ferimentos graves em caso de acidente ou manobras de frenagem ou direção súbitas.**

#### ⚠️ ADVERTÊNCIA (continuação)

- A proteção ideal dos cintos de segurança só é obtida quando o encosto do banco estiver em uma posição vertical e o cinto de segurança estiver colocado corretamente.
- O próprio cinto de segurança ou um cinto de segurança solto pode causar ferimentos graves se o cinto de segurança se deslocar de partes duras do corpo na direção de partes mais sensíveis, por exemplo, a barriga.
- A parte sobre a região do ombro do cinto de segurança deve passar sobre o centro do ombro e nunca sob o braço ou sobre o pescoço.
- O cinto de segurança deve estar plano e firme sobre a parte superior do corpo.
- A faixa inferior do cinto de segurança deve passar sempre pela frente da região pélvica e nunca sobre o abdome. O cinto de segurança deve estar plano e firme sobre a região pélvica. Se necessário, esticar um pouco o cadarço do cinto de segurança.
- A faixa inferior do cinto de segurança deve passar o mais baixo possível pela região pélvica de grávidas e estar plana ao redor da barriga “arredondada”.

#### ⚠️ ADVERTÊNCIA (continuação)

- Não torcer o cadarço do cinto de segurança quando colocado.
- Nunca manter o cinto de segurança afastado do corpo com a mão.
- Não conduzir o cadarço do cinto de segurança sobre objetos sólidos ou frágeis, por exemplo, óculos, canetas ou chaves.
- Nunca alterar a posição do cadarço do cinto de segurança por meio de grampos, olhais de retenção ou similares.

**i** Pessoas que não conseguem a posição ideal do cadarço do cinto de segurança em razão de particularidades de seus corpos devem se informar em uma empresa especializada sobre possíveis instalações especiais para conseguir a proteção ideal dos cintos de segurança e dos airbags. Para isso, a Volkswagen recomenda as Concessionárias Volkswagen.

## Regulagem de altura do cinto de segurança



**Fig. 89** Ao lado dos bancos dianteiros: regulagem de altura do cinto de segurança.

**📖** Em primeiro lugar, ler e observar as informações introdutórias e as indicações de segurança ⚠️ na página 115.



Com o auxílio da regulagem de altura do cinto de segurança para os bancos dianteiros, é possível regular a posição dos cintos de segurança na área do ombro conforme a estatura para que o cinto possa ser colocado corretamente:

- Pressionar o dispositivo regulador no sentido da seta e mantê-lo pressionado ⇒ [Fig. 89](#).
- Deslocar o dispositivo regulador para cima ou para baixo até que o cinto de segurança passe pelo centro do ombro ⇒ [Página 122, Posição do cadarço do cinto de segurança](#).
- Soltar o dispositivo regulador.
- Verificar se o dispositivo regulador foi encaixado puxando o cinto de segurança algumas vezes.

#### ⚠️ ADVERTÊNCIA

Nunca regular a altura do cinto de segurança durante a condução.

## Enrolador do cinto de segurança automático, pré-tensionador do cinto de segurança e limitador de força do cinto de segurança

 **Em primeiro lugar, ler e observar as informações introdutórias e as indicações de segurança  na página 115.**

Os cintos de segurança do veículo são parte do conceito de segurança do veículo ⇒ Página 126 e são compostos pelas importantes funções a seguir:

### Enrolador automático do cinto de segurança



Cada cinto de segurança está equipado com um enrolador automático do cinto de segurança na parte sobre a região do ombro do cinto de segurança. Puxando-se lentamente o cinto de segurança ou em condução normal, é garantida a total liberdade de movimentos na região do ombro do cinto de segurança. Porém, na retirada rápida do cinto de segurança, frenagens súbitas, viagem por montanhas, curvas e aceleração, o enrolador automático do cinto de segurança bloqueia o cinto de segurança.

Em situações de condução críticas (por exemplo, em uma freada de emergência, em sobremanobra e submanobra), os cintos de segurança dianteiros colocados podem ser automaticamente tensionados pela proteção pró-ativa dos ocupantes do veículo. Se não ocorrer um acidente ou quando a situação de condução crítica tiver passado, ambos os cintos de segurança são soltos novamente. A proteção pró-ativa dos ocupantes do veículo está novamente preparada para ser acionada ⇒ Página 329.

### Pré-tensionador dos cintos de segurança

Os cintos de segurança para os ocupantes do veículo nos bancos dianteiros e, se for o caso, das extremidades dos bancos traseiros estão equipados com pré-tensionadores do cinto de segurança.

## Serviço e descarte dos pré-tensionadores dos cintos de segurança

 **Em primeiro lugar, ler e observar as informações introdutórias e as indicações de segurança  na página 115.**

Em trabalhos no pré-tensionador do cinto de segurança, bem como na desinstalação e instalação de outras peças do veículo durante reparos, o cinto de segurança pode ser danificado imperceptivelmente. Como consequência, os pré-tensionadores

Os pré-tensionadores do cinto de segurança são acionados por sensores e tensionam os cintos de segurança na direção contrária de extração em colisões frontais, laterais, traseiras mais graves e em capotamentos. Um cinto de segurança solto é tensionado e, deste modo, pode reduzir o movimento para frente dos ocupantes do veículo ou o movimento dos ocupantes do veículo na direção do impacto. O pré-tensionador do cinto de segurança trabalha junto com o sistema de airbag.



Um pó fino poderá ser gerado no acionamento. Isto é perfeitamente normal e não representa risco de incêndio no veículo.

### Tensor do cinto de segurança com pré-tensão reversível

No início da condução, se o cinto de segurança do condutor ou do passageiro dianteiro estiver colocado, dependendo do tempo de condução e da velocidade de condução, o cinto é automaticamente tensionado e, com isso, é minimizada a soltura do cinto de segurança. Em determinadas situações de condução (por exemplo, em freadas bruscas, em sobremanobras e submanobras), pode ocorrer uma pré-tensão reversível dos cintos de segurança ⇒ Página 329.

### Limitador de força do cinto de segurança

Um limitador de força do cinto de segurança minimiza a força do cinto de segurança que atua sobre o corpo em caso de acidente.

 No sucateamento do veículo ou de peças individuais do sistema, as prescrições de segurança devem ser observadas. As Concessionárias Volkswagen ou empresas especializadas conhecem essas prescrições ⇒ Página 124. 

dos cintos de segurança podem não funcionar corretamente em caso de acidente ou sequer funcionar.

Para que a eficácia dos pré-tensionadores dos cintos de segurança não seja prejudicada e as peças desmontadas não causem ferimentos ou contami-nem o ambiente, prescrições devem ser observadas. As Concessionárias Volkswagen ou empresas especializadas conhecem essas prescrições. 

## ADVERTÊNCIA



O tratamento incorreto e até mesmo reparos realizados nos cintos de segurança, enroladores do cinto de segurança automáticos e pré-tensionadores dos cintos de segurança aumentam o risco de ferimentos graves ou fatais. O pré-tensionador do cinto de segurança poderia não ser acionado, apesar de necessário, ou ser acionado inesperadamente.

- Reparos e regulagens, bem como a desinstalação e instalação de peças nos pré-tensionadores dos cintos de segurança ou

## ADVERTÊNCIA (continuação)

nos cintos de segurança só podem ser realizados por uma Concessionária Volkswagen ⇒ Página 433.

- Os pré-tensionadores dos cintos de segurança e os enroladores dos cintos de segurança automáticos não podem ser reparados e devem, sim, ser substituídos.

 Os módulos dos airbags e dos pré-tensionadores dos cintos de segurança podem conter perclorato. Observar as determinações legais no descarte. 

# Sistema de airbag

## Introdução ao tema

Neste capítulo encontram-se informações relativas aos seguintes temas:

Tipos de sistema de airbag frontal do passageiro dianteiro .....	127
Luzes de controle .....	128
Descrição e função dos airbags .....	128
Airbags frontais .....	130
Desligar e ligar o airbag frontal do passageiro dianteiro manualmente com o interruptor acionado pela chave .....	131
Airbags laterais .....	133
Airbags para cabeça .....	134
Airbag para joelhos .....	135

O veículo está equipado com um airbag frontal para o condutor e outro para o passageiro dianteiro. Os airbags frontais podem oferecer proteção adicional para o tórax e para cabeça do condutor e do passageiro dianteiro, quando o banco, os cintos de segurança, os apoios para cabeça e, para o condutor, o volante estiverem ajustados corretamente e forem utilizados. Os airbags foram desenvolvidos somente para proteção adicional. Os airbags não substituem os cintos de segurança, que devem ser utilizados sempre, mesmo quando os bancos dianteiros estiverem equipados com airbags frontais.

### Informações e alertas complementares:

- Orientações para condução ⇒ Página 53
- Travamento central e sistema de travamento ⇒ Página 66
- Posição correta dos bancos ⇒ Página 97
- Cintos de segurança ⇒ Página 115
- Cadeira de criança (acessório) ⇒ Página 136
- Conservar e limpar o interior do veículo ⇒ Página 409
- Acessórios, reposição de peças, reparos e modificações ⇒ Página 433
- Informações ao consumidor ⇒ Página 445

### ADVERTÊNCIA

**Nunca confiar somente no sistema de airbag para se proteger.**

- Mesmo quando um airbag é acionado, ele tem somente uma função de proteção adicional.

### ADVERTÊNCIA (continuação)

- O sistema de airbag proporciona proteção máxima com o cinto de segurança colocado corretamente e reduz o risco de ferimentos ⇒ *Página 115, Cintos de segurança.*
- Todos os ocupantes do veículo devem assumir sempre a posição correta do banco, colocar corretamente o respectivo cinto de segurança antes da viagem e mantê-lo colocado corretamente durante a condução. Isto é válido para todos os passageiros também no tráfego urbano.

### ADVERTÊNCIA

**Objetos entre os ocupantes do veículo e a área de expansão dos airbags aumentam o risco de ferimentos no acionamento do airbag. Assim, a área de expansão dos airbags seria alterada ou os objetos seriam arremessados contra os corpos dos ocupantes.**

- Nunca segurar objetos nas mãos ou carregá-los no colo durante a condução.
- Nunca transportar objetos no banco do passageiro dianteiro. Os objetos podem alcançar a área de expansão dos airbags durante manobras súbitas de frenagem ou de direção e ser arremessados de forma perigosa pelo interior do veículo no acionamento do airbag.
- Pessoas, animais ou objetos não devem estar entre os ocupantes do veículo nos bancos dianteiros, nos assentos laterais do banco traseiro e entre as áreas de expansão dos airbags. Atentar para que isso também seja cumprido por crianças e passageiros.

### ADVERTÊNCIA

**A função de proteção do sistema de airbag é suficiente para apenas um acionamento dos airbags. Se os airbags tiverem sido acionados, será necessário substituir o sistema.**

- Os airbags acionados e as respectivas peças do sistema devem ser substituídos por peças novas que estejam liberadas para o veículo pela Volkswagen.



**⚠️ ADVERTÊNCIA (continuação)**

- Reparos e modificações no veículo devem ser realizados somente por uma Concessionária Volkswagen ou por uma empresa especializada. As Concessionárias Volkswagen e as empresas especializadas possuem as ferramentas necessárias, aparelhos de diagnóstico, informações de reparo e pessoal qualificado.
- Nunca instalar no veículo peças de airbag desmontadas de veículos antigos ou originárias de reciclagem.
- Nunca alterar quaisquer componentes do sistema de airbag.

**⚠️ ADVERTÊNCIA**

Um pó fino poderá ser gerado no acionamento dos airbags. Isto é perfeitamente normal e não representa risco de incêndio no veículo.

- O pó fino pode irritar a pele e a mucosa dos olhos bem como ocasionar dificuldades respiratórias, especialmente em pessoas que

**⚠️ ADVERTÊNCIA (continuação)**

sofrem ou sofreram de asma ou outras limitações na condição respiratória. Para reduzir os problemas respiratórios, descer do veículo ou abrir os vidros ou as portas para respirar ar fresco.

- No contato com o pó, lavar as mãos e o rosto com sabonete suave e água antes da próxima refeição.
- Não deixar o pó entrar em contato com os olhos ou com ferimentos não cicatrizados.
- Enxaguar os olhos com água se houver contato com o pó.

**⚠️ ADVERTÊNCIA**

Detergentes com solventes tornam a superfície do módulo do airbag porosa. No caso de um acidente com ativação do airbag, as peças de plástico que se soltam podem causar ferimentos graves.



- Nunca tratar o painel de instrumentos e a superfície do módulo do airbag com detergentes com solvente.

## Tipos de sistema de airbag frontal do passageiro dianteiro



Em primeiro lugar, ler e observar as informações introdutórias e as indicações de segurança **⚠️** na página 126.

Existem 2 sistemas de airbag frontal do passageiro dianteiro da Volkswagen:

A	B
<p>Características do airbag frontal do passageiro dianteiro que <b>só pode ser desligado por uma Concessionária Volkswagen</b>.</p> <p>– Luz de controle  no instrumento combinado.</p> <p>– Airbag frontal do passageiro dianteiro no painel de instrumentos.</p>	<p>Características do airbag frontal do passageiro dianteiro que <b>podem ser desligadas manualmente</b> com o interruptor de chave ⇒ <b>Página 131</b>.</p> <p>– Luz de controle  no instrumento combinado.</p> <p>– Luz de controle PASSENGER AIR BAG OFF  na parte superior do console central.</p> <p>– Interruptor acionado pela chave no porta-objetos do painel de instrumentos.</p> <p>– Airbag frontal do passageiro dianteiro no painel de instrumentos.</p>
<p>Designação: sistema de airbag.</p>	<p>Designação: sistema de airbag com desativação do airbag frontal do passageiro dianteiro.</p>

## Luzes de controle

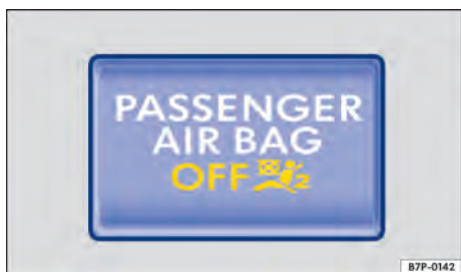

Em primeiro lugar, ler e observar as informações introdutórias e as indicações de segurança na página 126.

Fig. 90 Na parte superior do console central: luz de controle para o airbag frontal do passageiro dianteiro desligado.

Aceso	Local	Causa possível	Solução
	Instrumento combinado	Sistema de airbag e do pré-tensionador do cinto de segurança avariado.	Procurar uma Concessionária Volkswagen e mandar verificar o sistema imediatamente.
<b>OFF</b> 	Painel de instrumentos	Sistema de airbag avariado.	Procurar uma Concessionária Volkswagen e mandar verificar o sistema imediatamente.
		<b>OU:</b> airbag frontal do passageiro dianteiro desligado.	Verificar se o airbag deve permanecer desligado.

Ao ligar a ignição, algumas luzes de advertência e de controle se acendem rapidamente para verificação da função. Elas se apagam após alguns segundos.

Quando com o airbag frontal do passageiro desligado, a luz de controle PASSENGER AIR BAG OFF na parte superior do console central **não acender permanentemente** ou acender juntamente com a luz de controle no instrumento combinado, pode haver uma falha no sistema de airbag  $\Rightarrow$  .

### ADVERTÊNCIA

Quando há avarias no sistema de airbag, é possível que ele seja acionado de forma imperfeita, não seja acionado ou seja acionado inesperadamente, o que pode causar ferimentos graves ou fatais.

### ADVERTÊNCIA (continuação)

- O sistema de airbag deve ser verificado imediatamente por uma Concessionária Volkswagen.
- Nunca montar uma cadeira de criança no banco do passageiro dianteiro ou remover a cadeira de criança existente! O airbag frontal do passageiro dianteiro pode ser acionado em um acidente apesar das avarias.

### NOTA

Observar sempre as luzes de controle acesas e suas descrições e indicações para evitar danos ao veículo.

## Descrição e função dos airbags

Em primeiro lugar, ler e observar as informações introdutórias e as indicações de segurança na página 126.

O airbag pode proteger os ocupantes do veículo em um acidente, amortecendo o movimento dos ocupantes do veículo em colisões frontais e laterais na direção do impacto.

Todo airbag acionado é inflado por um gerador de gás. Com isso, as respectivas coberturas do airbag se rompem e os airbags se abrem com grande força em milésimos de segundo em suas áreas de expansão. O airbag inflado, ao amortecer os ocupantes do veículo com o cinto de segurança colocado, deixa escapar o gás contido para aparar e segurar os ocupantes do veículo. Com isso, é possível reduzir o risco de ferimentos graves e fatais. O risco de outros ferimentos como inchaços, contusões e esfolamentos da pele pelo airbag acionado não pode ser excluído. Na inflação do airbag acionado também pode ocorrer calor de atrito.

Os airbags não proporcionam proteção para os braços e para as partes inferiores do corpo. Exceção: em veículos com airbag para joelhos, a área do joelho do condutor é protegida.

Os fatores mais importantes para o acionamento do airbag são o tipo do acidente, o ângulo do impacto, a velocidade do veículo e a característica do objeto com o qual o veículo colide. Portanto, os airbags não são acionados em todos os danos visíveis ao veículo.

O acionamento do sistema de airbag depende da relação de desaceleração do veículo causada pelo impacto, que é registrada por uma unidade de controle eletrônica. Se o valor da relação de desaceleração estiver abaixo do valor referencial programado na unidade de controle, os airbags não serão acionados apesar de um possível dano sério causado por um acidente. O dano no veículo, os custos de reparo ou até a ausência de danos no veículo em um acidente não são necessariamente um sinal de que o acionamento do airbag tenha sido necessário. Uma vez que as diversas situações de uma colisão podem variar intensamente, é impossível definir uma faixa de velocidade do veículo e valores referenciais. Assim, não é possível cobrir todas as formas de impacto e de ângulos de impacto que ocasionariam um acionamento dos airbags. Os fatores importantes para o acionamento dos airbags são, entre outros, a constituição do objeto (rígido ou macio) com o qual o veículo se choca, o ângulo do impacto e a velocidade do veículo.



Os airbags servem somente como complemento aos cintos de segurança automáticos de três pontos em algumas situações de acidente em que a desaceleração do veículo é suficientemente alta para acionar os airbags. Os airbags são acionados somente uma vez e sob determinadas condições. Os cintos de segurança estão sempre prontos para proporcionar proteção em situações nas quais os airbags não sejam acionados ou se já tiverem

sido acionados. Por exemplo, se o veículo colidir com outro veículo ou se ele for atingido por outro veículo após a primeira colisão.

O sistema de airbag é parte do conceito global de segurança passiva do veículo. A melhor proteção possível do sistema de airbag só pode ser obtida pela ação conjunta com os cintos de segurança corretamente colocados e uma posição correta no banco  ⇒ Página 97.

## Componentes do conceito de segurança do veículo

O conjunto dos seguintes equipamentos de segurança do veículo forma o conceito de segurança do veículo para reduzir o risco de ferimentos graves e fatais. Dependendo da versão, é possível que algumas versões não estejam instaladas no veículo ou até que não estejam disponíveis em alguns mercados.

- Cintos de segurança otimizados em todos os assentos.
- Pré-tensionador do cinto de segurança com tensor do cinto de segurança para o condutor e para o passageiro dianteiro.
- Pré-tensionador do cinto de segurança no caso nos bancos traseiros externos com airbags laterais.
- Limitador de força do cinto de segurança para o condutor e o passageiro dianteiro e, se for o caso, nos assentos laterais do banco traseiro.
- Regulagem de altura do cinto de segurança dos bancos dianteiros.
- Luz de advertência .
- Airbags frontais do condutor e do passageiro dianteiro.
- Airbags laterais do condutor, do passageiro dianteiro e, se for o caso, dos assentos laterais do banco traseiro.
- Airbags para cabeça à direita e à esquerda.
- Se for o caso, airbag para joelhos para o condutor.
- Luz de controle do airbag .
- PASSENGER AIR BAG OFF  Luz de controle na parte superior do console central.
- Unidades de controle e sensores.
- Apoios para cabeça otimizados para colisões traseiras e com altura ajustável.
- Coluna de direção ajustável.
- Se for o caso, pontos de ancoragem para cadeiras de crianças nos assentos traseiros laterais.
- Se for o caso, pontos de fixação para o cinto de fixação superior para cadeiras de criança. ▶

### Situações em que os airbags frontais, laterais e para joelhos não são acionados:

- Se a ignição estiver desligada em uma colisão.
- Se em colisões na parte dianteira do veículo, a desaceleração medida pela unidade de controle for muito pequena.
- Em colisões laterais leves.
- Em colisões traseiras.
- Em um capotamento.
- Se a velocidade do impacto for menor do que o valor de referência necessário na unidade de controle.

### Situações em que o airbag para cabeça não é acionado:

- Se a ignição estiver desligada em uma colisão.
- Se em colisões na parte dianteira do veículo, a desaceleração medida pela unidade de controle for muito pequena.
- Em colisões laterais leves.
- Em colisões traseiras.
- Se a velocidade do impacto for menor do que o valor de referência necessário na unidade de controle.

## Airbags frontais

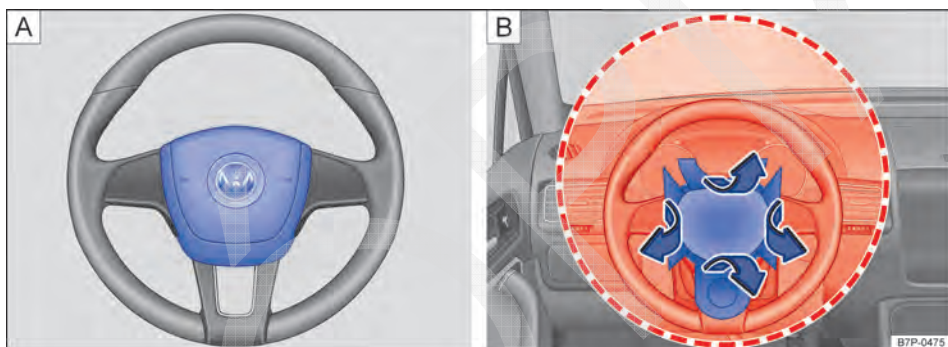

Fig. 91 Local de instalação e área de expansão do airbag frontal do condutor.

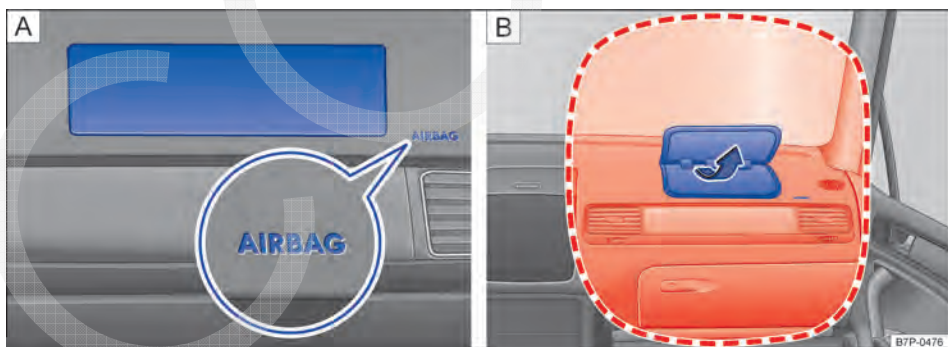





Fig. 92 Local de instalação e área de expansão do airbag frontal do passageiro dianteiro.

 Em primeiro lugar, ler e observar as informações introdutórias e as indicações de segurança  na página 126.

O sistema de airbag frontal proporciona, em complemento aos cintos de segurança, uma proteção adicional para a área da cabeça e do tórax do condutor e do passageiro dianteiro em colisões frontais em acidentes com maior gravidade. É necessário manter sempre a maior distância possível do 

airbag frontal ⇒ Página 97, *Ajustar a posição do banco*. Assim, os airbags frontais podem se inflar totalmente em caso de expansão e proporcionar, deste modo, sua máxima proteção.

O airbag frontal para o condutor se encontra no volante ⇒ Fig. 91 A e o airbag frontal para o passageiro dianteiro no painel de instrumentos ⇒ Fig. 92 A. Os locais de instalação dos airbags estão identificados pela inscrição "AIRBAG".

As áreas destacadas em vermelho ⇒ Fig. 91 B e ⇒ Fig. 92 B são cobertas pelos airbags frontais acionados (área de expansão). Por esse motivo, nunca podem ser colocados ou fixados objetos nessas áreas ⇒ ⚠. As peças de montagem instaladas de fábrica não são cobertas pelos airbags frontais do condutor e do passageiro.

Na expansão dos airbags frontais do condutor e do passageiro dianteiro, as coberturas dos airbags são infladas para fora do volante ⇒ Fig. 91 B ou do painel de instrumentos ⇒ Fig. 92 B.

### ⚠ PERIGO

A inflação de um airbag acionado ocorre em frações de segundo e com velocidade muito alta.

- Deixar as áreas de expansão dos airbags frontais sempre livres.
- Nunca fixar objetos nas tampas, bem como na área de expansão dos módulos dos airbags, como, por exemplo, porta-copos ou suportes de telefone.

### ⚠ PERIGO (continuação)

- Não deve haver outras pessoas, animais ou objetos entre os ocupantes do veículo dos bancos dianteiros e as áreas de expansão dos airbags. Atentar para que isso também seja cumprido por crianças e passageiros.
- Não fixar objetos, como, por exemplo, aparelhos móveis de navegação, no para-brisa acima do airbag frontal do passageiro dianteiro.
- Não colar, revestir ou processar de outra forma a placa de estofamento do volante e a superfície espumada do módulo do airbag frontal do passageiro dianteiro no painel de instrumentos.

### ⚠ ADVERTÊNCIA

Os airbags frontais se inflam diante do volante ⇒ Fig. 91 e do painel de instrumentos ⇒ Fig. 92.

- Segurar o volante durante a condução sempre com as duas mãos lateralmente na borda externa: posição das 9h e 3h.
- Ajustar o banco do condutor de modo que haja no mínimo 25 cm de espaço entre o tórax e o centro do volante. Se esta exigência não puder ser atendida em razão de particularidades físicas, entrar obrigatoriamente em contato com uma Concessionária Volkswagen.
- Ajustar o banco do passageiro dianteiro de modo que exista a maior distância possível entre o passageiro dianteiro e o painel de instrumentos.

## Desligar e ligar o airbag frontal do passageiro dianteiro manualmente com o interruptor acionado pela chave

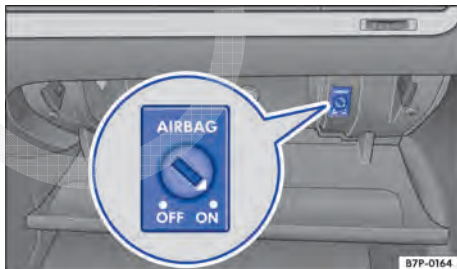

**Fig. 93** No porta-luvas: interruptor acionado pela chave para desligar e ligar o airbag frontal do passageiro.

Em primeiro lugar, ler e observar as informações introdutórias e as indicações de segurança ⚠ na página 126.

Na fixação de uma cadeira de criança voltada para trás no banco do passageiro dianteiro, o airbag frontal do passageiro dianteiro deve ser desligado!

### Desligar o airbag frontal do passageiro dianteiro

- Desligar a ignição.
- Abrir o porta-objetos.
- Remover a chave de emergência da chave do veículo ⇒ Página 61, *Jogo de chaves do veículo*.

- Colocar a chave de emergência no interruptor acionado pela chave no porta-objetos ⇒ Fig. 93 até a segunda resistência. Então, a chave de emergência é inserida em aproximadamente 3/4 no interruptor acionado pela chave ⇒ ④.

- Girar a chave de emergência sem muito esforço para a posição **OFF**.

- Retirar a chave de emergência do interruptor acionado pela chave ⇒ ▲.

- Fechar o porta-objetos no lado do passageiro dianteiro.

- A luz de controle **PASSENGER AIR BAG OFF** ✖, na parte superior do console central se acende permanentemente com a ignição ligada ⇒ Página 128.

### Ligar o airbag frontal do passageiro dianteiro

- Desligar a ignição.

- Abrir o porta-objetos.

- Remover a chave de emergência da chave do veículo ⇒ Página 61, *Jogo de chaves do veículo*.

- Colocar a chave de emergência no interruptor acionado pela chave no porta-objetos ⇒ Fig. 93 até a segunda resistência. Então, a chave de emergência é inserida em aproximadamente 3/4 no interruptor acionado pela chave ⇒ ④.

- Girar a chave de emergência sem muito esforço para a posição **ON**.

- Retirar a chave de emergência do interruptor acionado pela chave ⇒ ▲.

- Fechar o porta-objetos no lado do passageiro dianteiro.

- Verificar se com a ignição ligada a luz de controle **PASSENGER AIR BAG OFF** ✖, na parte superior do console central *não* está acesa ⇒ Página 128.

### Característica de reconhecimento para o airbag frontal do passageiro dianteiro desligado

Um airbag frontal do passageiro dianteiro desligado **somente** é indicado pela luz de controle **PASSENGER AIR BAG OFF** ✖, permanentemente acesa na parte superior do console central (**OFF** ✖; acesa em amarelo permanentemente) ⇒ Página 128, *Luzes de controle*.

Se a luz de controle **PASSENGER AIR BAG** ✖; **OFF** na parte superior do console central **não se acender permanentemente** ou se acender juntamente

com a luz de controle ✖ do instrumento combinado, nenhum sistema de retenção para crianças poderá ser montado sobre o banco do passageiro dianteiro por motivos de segurança. O airbag frontal do passageiro dianteiro poderá ser acionado em um acidente.

### ⚠ ADVERTÊNCIA

**Não deixar a chave de emergência inserida no interruptor acionado pela chave durante a condução.**

- A vibração pode girar involuntariamente a chave de emergência no interruptor acionado pela chave e, se for o caso, acionar o airbag frontal do passageiro dianteiro.

- Com isso, o airbag frontal pode ser acionado inesperadamente e pode causar ferimentos graves ou fatais.

### ⚠ ADVERTÊNCIA

**O airbag frontal do passageiro dianteiro só pode ser desligado em casos especiais.**

- Ligar e desligar o airbag frontal do passageiro dianteiro somente com a ignição desligada para evitar danos ao sistema de airbag.

- A responsabilidade pela posição correta do interruptor acionado pela chave é do condutor.

- Desligar o airbag frontal do passageiro dianteiro somente quando, em casos especiais, houver uma cadeira de criança fixada no banco do passageiro dianteiro.

- Ligar novamente o airbag frontal do passageiro dianteiro assim que a cadeira de criança não estiver mais sendo usada no banco do passageiro dianteiro.

### ⓘ NOTA

Uma chave de emergência não inserida o suficiente pode ser danificada ao girá-la no interruptor acionado pela chave.

### ⓘ NOTA

**Não deixar a chave de emergência inserida no interruptor acionado pela chave, pois isso pode causar danos no porta-objetos, no interruptor acionado pela chave e na chave ao fechar o porta-objetos.**

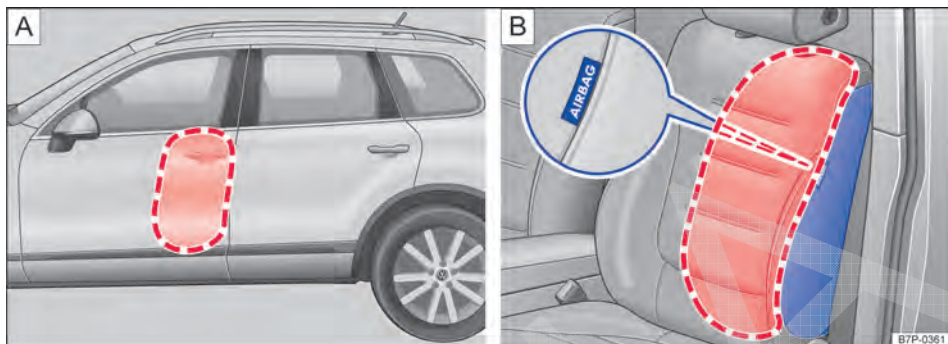

## Airbags laterais

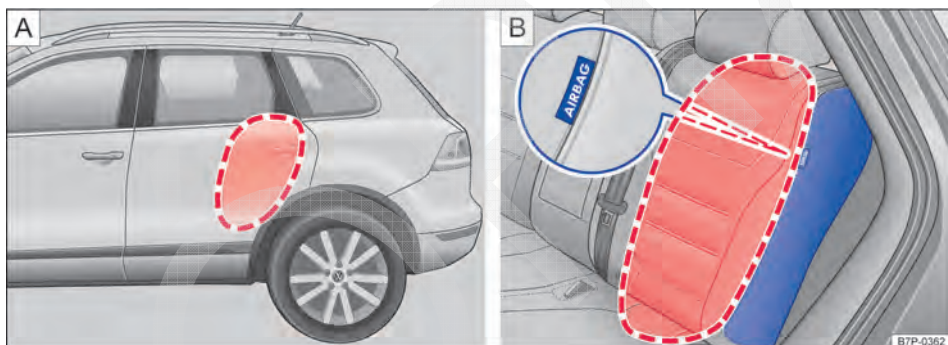

**Fig. 94** No lado esquerdo do veículo: área de expansão do airbag lateral (variante A). Lateralmente no banco dianteiro: local de instalação e área de expansão do airbag lateral dianteiro (variante B).



**Fig. 95** No lado esquerdo do veículo: área de expansão do airbag lateral (variante A). Lateralmente no encosto do banco traseiro: local de instalação e área de expansão do airbag lateral traseiro (variante B).

 Em primeiro lugar, ler e observar as informações introdutórias e as indicações de segurança  na página 126.

Os airbags laterais se encontram no estofamento externo do encosto dos bancos do condutor e do passageiro dianteiro  $\Rightarrow$  Fig. 94 B. Dependendo da versão do veículo, os airbags laterais também estão instalados nos assentos laterais do banco traseiro, localizados dentro dos encostos do banco traseiro  $\Rightarrow$  Fig. 95 B. Os locais de instalação dos airbags estão identificados pela inscrição "AIR-BAG". As áreas marcadas em vermelho  $\Rightarrow$  Fig. 94 e  $\Rightarrow$  Fig. 95 são cobertas pelos airbags laterais acionados (áreas de expansão).

Em caso de uma colisão lateral, os airbags laterais do lado da colisão são acionados e reduzem, assim, o risco de ferimentos dos ocupantes do veículo sobre as partes do corpo voltadas para a colisão.

### ADVERTÊNCIA

A inflação de um airbag acionado ocorre em frações de segundo e com velocidade muito alta.

- Deixar as áreas de expansão dos airbags laterais sempre livres.
- Pessoas, animais ou objetos não devem estar entre os ocupantes do veículo nos bancos dianteiros, nos assentos laterais do banco traseiro e entre as áreas de expansão dos airbags. Atentar para que isso também seja cumprido por crianças e passageiros.
- Pendurar somente trajes leves no gancho para roupas do veículo. Não deixar objetos pesados ou com cantos vivos nos bolsos.
- Não montar acessórios nas portas.

**⚠️ ADVERTÊNCIA (continuação)**

- Só aplicar revestimentos de banco ou de proteção que estejam expressamente liberados para o uso no veículo. Caso contrário, o airbag lateral pode não se inflar em um acionamento.

**⚠️ ADVERTÊNCIA**

O manuseio incorreto do banco do condutor e do banco do passageiro dianteiro pode impedir o funcionamento correto dos airbags laterais e causar ferimentos graves.

**⚠️ ADVERTÊNCIA (continuação)**

- Nunca desinstalar os bancos dianteiros do veículo ou modificar peças deles.
- Se forças excessivamente altas forem aplicadas sobre os apoios laterais do encosto do banco, os airbags laterais podem não ser acionados corretamente, não ser acionados ou ser acionados acidentalmente.
- Danos nos revestimentos originais dos bancos ou nas costuras da área do módulo dos airbags laterais devem ser verificados imediatamente por uma Concessionária Volkswagen.

## Airbags para cabeça

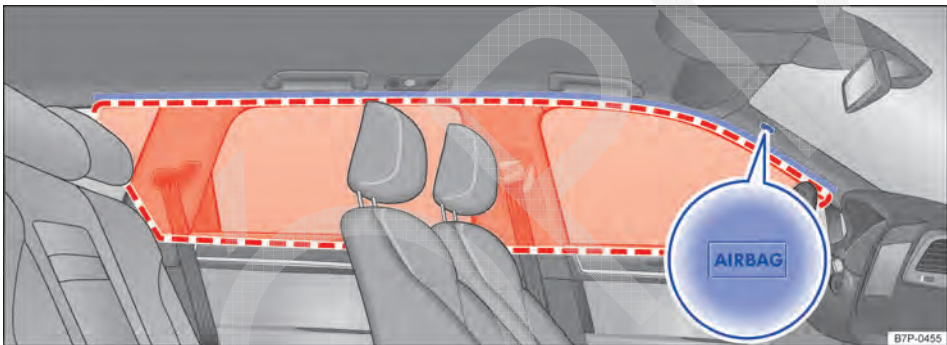

Fig. 96 No lado esquerdo do veículo: local de instalação e área de expansão do airbag para cabeça.

Em primeiro lugar, ler e observar as informações introdutórias e as indicações de segurança na página 126.

Existe um airbag para cabeça no lado do condutor e outro no lado do passageiro dianteiro no interior do veículo acima das portas ⇒ Fig. 96. O local de instalação está identificado pela inscrição “AIR-BAG”.

A área destacada em vermelho ⇒ Fig. 96 é coberta pelo airbag para cabeça acionado (área de expansão). Por esse motivo, não é recomendável colocar ou fixar objetos nessa área.

Em caso de colisão lateral, o airbag para cabeça no lado da colisão é acionado.

Em caso de colisões laterais, os airbags para cabeça reduzem o risco de ferimentos dos ocupantes do veículo nos bancos dianteiros e nos assentos laterais do banco traseiro, nas partes do corpo voltadas para o acidente.

**⚠️ ADVERTÊNCIA**

A inflação de um airbag acionado ocorre em frações de segundo e com velocidade muito alta.

- Deixar as áreas de expansão dos airbags para cabeça sempre livres.
- Nunca fixar objetos na cobertura nem na área de expansão do airbag para cabeça.
- Pessoas, animais ou objetos não devem estar entre os ocupantes do veículo nos bancos dianteiros, nos assentos laterais do banco traseiro e entre as áreas de expansão dos airbags. Atentar para que isso também seja cumprido por crianças e passageiros.
- Pendurar somente trajes leves no gancho para roupas do veículo. Não deixar objetos pesados ou com cantos vivos nos bolsos.
- Não montar acessórios nas portas.



**⚠️ ADVERTÊNCIA (continuação)**

- Não instalar cortinas de proteção solar nos vidros laterais que não estejam expressamente liberados para utilização no respectivo veículo.

**⚠️ ADVERTÊNCIA (continuação)**

- Girar os para-sóis apenas para os vidros laterais, quando não é fixado nenhum objeto no para-sol, por exemplo, canetas ou controle de porta de garagem.

## Airbag para joelhos

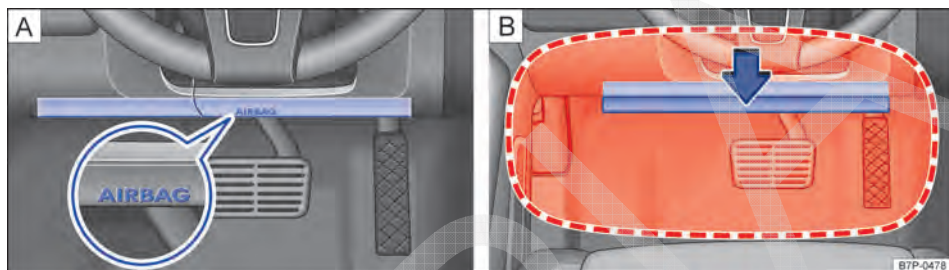

**Fig. 97** No lado do condutor: local de instalação e área de expansão do airbag para joelhos.

 Em primeiro lugar, ler e observar as informações introdutórias e as indicações de segurança **⚠️** na página 126.

O airbag para joelhos está localizado no lado do condutor na área inferior do painel de instrumentos ⇒ Fig. 97 A. O local de instalação está identificado pela inscrição “AIRBAG”.

A área destacada em vermelho ⇒ Fig. 97 B é coberta pelo airbag para joelhos acionado (área de expansão). Por esse motivo, não é recomendável colocar ou fixar objetos nessa área.

**⚠️ ADVERTÊNCIA**

A inflação de um airbag acionado ocorre em frações de segundo e com velocidade muito alta.

- O airbag para joelhos se expande diante dos joelhos do condutor. Deixar a área de expansão do airbag para joelhos sempre livre.
- Nunca fixar objetos na cobertura nem na área de expansão do airbag para joelhos.
- Ajustar o banco do condutor de maneira que haja ao menos 10 cm de espaço entre os joelhos e o local de instalação do airbag para joelhos. Se esta exigência não puder ser atendida em razão de particularidades físicas, entrar obrigatoriamente em contato com uma Concessionária Volkswagen.

# Cadeira de criança (acessório)

## Introdução ao tema

Neste capítulo encontram-se informações relativas aos seguintes temas:

Informações gerais sobre o transporte de crianças no veículo .....	137
Diferentes sistemas de fixação .....	138
Utilizar a cadeira de criança no banco do passageiro dianteiro .....	139
Utilizar a cadeira de criança nos bancos traseiros .....	140
Fixar a cadeira de criança com o cinto de segurança .....	141
Fixar a cadeira de criança com os pontos de ancoragem inferiores (ISOFIX) .....	142
Fixar a cadeira de criança com o cinto de fixação Top Tether .....	144

Antes de transportar bebês e crianças em uma cadeira de criança no banco do passageiro dianteiro, é imprescindível ler todas as informações sobre o sistema de airbag.

Essas informações são muito importantes para a segurança do condutor e de todos os passageiros, especialmente de bebês e crianças pequenas.

A Volkswagen recomenda utilizar cadeiras de criança do programa de acessórios da Volkswagen. Essas cadeiras de criança foram projetadas e verificadas para o uso em veículos Volkswagen. Cadeiras de criança com diferentes sistemas de fixação podem ser obtidas em uma Concessionária Volkswagen.

### Informações e alertas complementares:

- Cintos de segurança ⇒ Página 115
- Sistema de airbag ⇒ Página 126

### ADVERTÊNCIA

**Crianças desprotegidas ou não protegidas corretamente podem sofrer ferimentos graves ou fatais durante a condução.**

- **Nunca utilizar uma cadeira de criança voltada para o sentido contrário ao da direção de condução no banco do passageiro dianteiro com o airbag frontal do passageiro dianteiro ligado.**

### ADVERTÊNCIA (continuação)

- Crianças de até 12 anos de idade devem ser transportadas sempre no banco traseiro.
- Proteger as crianças no veículo sempre com um sistema de retenção liberado e adequado a sua estatura e ao seu peso.
- Colocar sempre o cinto de segurança em crianças e fazê-las assumir uma posição correta nos bancos.
- Colocar o encosto do banco na posição vertical se uma cadeira de criança for utilizada nesse assento.
- Não permitir que crianças coloquem a cabeça ou demais partes do corpo na área de expansão do airbag lateral.
- Atentar para a posição correta do cadarço do cinto de segurança.
- Nunca transportar crianças ou bebês no colo.
- Colocar sempre apenas uma única criança na cadeira de criança.
- Se uma cadeira de criança for utilizada com um pé de apoio, sempre se deve prestar atenção para que o pé de apoio esteja instalado de maneira correta e segura.
- Ler e observar o manual de instruções do fabricante da cadeira de criança.

### ADVERTÊNCIA

Em uma manobra de frenagem ou de direção brusca, bem como em acidentes, uma cadeira de criança solta e desocupada pode ser lançada pelo interior do veículo e causar ferimentos.

- Fixar uma cadeira de criança desocupada durante a condução ou acomodá-la sempre de forma segura no compartimento de bagagem.

 Após um acidente, substituir a cadeira de criança utilizada, uma vez que podem ter ocorrido danos imperceptíveis.

## Informações gerais sobre o transporte de crianças no veículo



**Em primeiro lugar, ler e observar as informações introdutórias e as indicações de segurança  na página 136.**

Prescrições e determinações legais têm prioridade sobre as descrições deste Manual de instruções. Existem diversas normas e prescrições para o uso de cadeiras de criança e suas possibilidades de fixação (⇒ Tab. na página 138). Assim, em alguns países, por exemplo, pode ser proibido o uso de cadeiras de criança em determinados bancos.

As leis da física, que têm efeitos sobre o veículo em uma colisão ou outro tipo de acidente, também valem para crianças ⇒ Página 115. Ao contrário de adultos e adolescentes, os músculos e os ossos das crianças ainda não estão totalmente desenvolvidos. Para as crianças, existe um risco maior de ferimentos graves em acidentes que para os adultos.

Uma vez que o corpo das crianças ainda não está totalmente desenvolvido, é necessário utilizar sistemas de retenção para crianças que sejam adaptados especialmente ao seu tamanho, peso e estrutura física. Em muitos países são válidas leis que descrevem a utilização de sistemas de cadeira de criança liberados para bebês e crianças pequenas.

Utilizar somente cadeiras de criança apropriadas, liberadas e homologadas para o respectivo veículo. Em caso de dúvida, procurar sempre uma Concessionária Volkswagen ou uma empresa especializada.

### Lista de controle

Transportar crianças no veículo ⇒ :

- ✓ Observar as determinações legais específicas de cada país.
- ✓ A Volkswagen recomenda transportar crianças com menos de 12 anos sempre no banco traseiro.
- ✓ Transportar uma criança no banco do passageiro dianteiro somente em casos excepcionais ⇒ Página 139. O lugar mais seguro no veículo é no assento do banco traseiro atrás do banco do passageiro dianteiro.
- ✓ Proteger sempre uma criança no veículo com um sistema de retenção. O sistema de retenção deve ser adequado para o tamanho, o peso e a constituição física da criança.
- ✓ Transportar apenas uma criança por cadeira de criança.
- ✓ Observar o manual de instruções do fabricante da cadeira de criança e levá-lo sempre no veículo.
- ✓ Na fixação da cadeira de criança com o cinto de segurança, colocar o cinto conforme as indicações do fabricante da cadeira de criança ou ao redor da cadeira de criança.
- ✓ Observar a posição correta do cadoço do cinto de segurança na criança e a posição correta de assentamento.
- ✓ Montar a cadeira de criança preferencialmente no banco traseiro atrás do banco do passageiro dianteiro para que as crianças possam desembarcar pelo lado da calçada.
- ✓ Durante a condução, não deixar brinquedos ou outros objetos soltos na cadeira de criança ou sobre o banco.

### Normas específicas de cada país para cadeiras de criança (seleção)

As cadeiras de criança devem corresponder à norma ECE-R 44<sup>1)</sup>. Mais informações podem ser obtidas nas Concessionárias Volkswagen e na internet em [www.volkswagen.com](http://www.volkswagen.com). ▶

<sup>1)</sup> Regulamento ECE: Economic Commission for Europe-Regelung (Comissão Económica para Regulamentação na Europa).

## Classificação de grupos das cadeiras de criança de acordo com a ECE-R 44

Classe de peso	Peso da criança	Idade
Grupo 0	Até 10 kg	Até aproximadamente 9 meses
Gruppo 0+	Até 13 kg	Até aproximadamente 18 meses
Grupo 1	De 9 a 18 kg	Aproximadamente 8 meses a 3 <sup>1</sup> / <sub>2</sub> anos
Grupo 2	De 15 a 25 kg	Aproximadamente 3 a 7 anos
Grupo 3	De 22 a 36 kg	Aproximadamente 6 a 12 anos

Nem toda criança cabe na cadeira de seu grupo de peso. Da mesma forma, nem toda cadeira de criança cabe em todo veículo. Por isso, verificar sempre se a criança cabe corretamente na cadeira de criança e se a cadeira pode ser fixada com segurança no veículo.

Cadeiras de criança testadas conforme a norma ECE-R 44 possuem, no assento, o símbolo de teste ECE-R 44 aplicado fixamente: E maiúsculo num círculo, abaixo o número do teste.

### ⚠️ ADVERTÊNCIA

A inobservância da lista de controle, importante para a própria segurança, pode ocasionar acidentes e ferimentos.

### ⚠️ ADVERTÊNCIA (continuação)

- Observar a lista de controle e realizar as ações.

### ⚠️ ADVERTÊNCIA

Em um acidente, o banco traseiro é basicamente o local mais seguro para crianças com o cinto de segurança corretamente colocado.

- Uma cadeira de criança adequada, que esteja instalada corretamente e que seja usada em um dos bancos traseiros, proporciona a proteção máxima para crianças de até 12 anos na maioria das situações de acidente.

## Diferentes sistemas de fixação

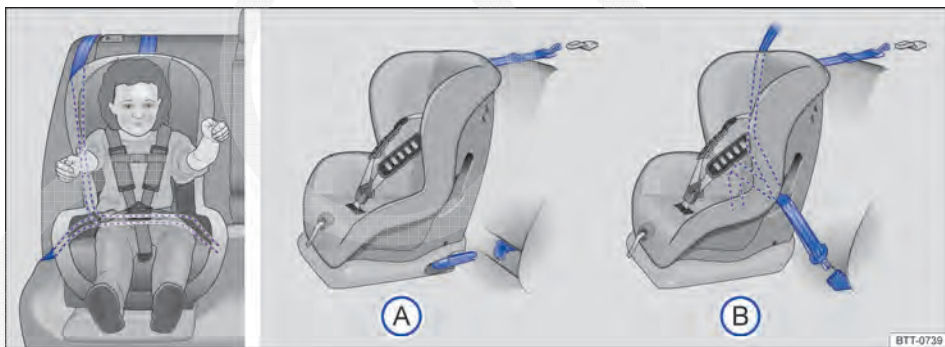

Fig. 98 Nos bancos traseiros: a figura (A) mostra o princípio da fixação do sistema de retenção para crianças nos olhais de retenção inferiores e com o cinto de fixação superior. A figura (B) mostra a fixação do sistema de retenção para crianças com o cinto de segurança do veículo.

Em primeiro lugar, ler e observar as informações introdutórias e as indicações de segurança ⚠️ na página 136.

As cadeiras de criança devem ser fixadas sempre correta e seguramente no veículo conforme as instruções de instalação do fabricante da cadeira de criança.

A cadeira de criança instalada deve estar encostada ao banco do veículo e não pode se mover ou se inclinar mais de 2,5 cm.

As cadeiras de criança previstas para fixação com um cinto de fixação Top Tether também devem ser fixadas com o cinto de fixação Top Tether no veículo → Página 144. Fixar o cinto de fixação somente nos olhais de retenção previstos para isso. ▶

Apertar sempre o cinto de fixação Top Tether de modo que a cadeira de criança esteja unida com firmeza e justa ao respectivo assento.

### Sistemas de fixação específicos de cada país



Variantes das fixações ⇒ Fig. 98:

- (A) Olhais de retenção ISOFIX e cinto de fixação superior, entre outros, na *Europa* ⇒ Página 142 e ⇒ Página 144.
- (B) Cinto de segurança automático de três pontos e cinto de fixação superior ⇒ Página 141.

## Utilizar a cadeira de criança no banco do passageiro dianteiro



Fig. 99 No para-sol do lado do passageiro dianteiro: etiqueta adesiva do airbag.

 **Em primeiro lugar, ler e observar as informações introdutórias e as indicações de segurança**  **na página 136.**

O transporte de crianças no banco do passageiro dianteiro não é permitido em todos os países. E nem todas as cadeiras de criança estão liberadas para o uso sobre o banco do passageiro dianteiro. A Concessionária Volkswagen mantém à disposição uma lista atual de todas as cadeiras de criança liberadas para o respectivo veículo.

O airbag frontal do passageiro dianteiro ligado representa um grande perigo para uma criança. O banco do passageiro dianteiro representa risco de morte para uma criança quando ela for transportada em uma cadeira de criança voltada para o sentido contrário ao da direção de condução.



Uma cadeira de criança voltada para trás no banco do passageiro dianteiro pode ser atingida pelo airbag frontal do passageiro dianteiro acionado com tal intensidade que podem ocorrer ferimentos

Os sistemas contêm a fixação do sistema de retenção para crianças com um cinto de fixação superior (Top Tether) e os pontos de ancoragem inferiores no banco.



Fig. 100 Na coluna B do lado do passageiro dianteiro: etiqueta adesiva do airbag.

com risco de morte ou fatais ⇒ . Por esse motivo, com o airbag frontal do passageiro dianteiro ativado, **nunca** pode ser usada uma cadeira de criança voltada para o sentido contrário ao da direção de condução no banco do passageiro dianteiro!

Utilizar uma cadeira de criança voltada para o sentido contrário ao da direção de condução no banco do passageiro dianteiro somente quando estiver garantido que o airbag frontal do passageiro dianteiro está desativado. Isto pode ser notado pelo acendimento da luz de controle amarela na parte superior do console central PASSENGER AIR BAG OFF  ⇒ Página 126. **Quando o airbag frontal do passageiro dianteiro não puder ser desligado e permanecer ativo, não será permitido transportar crianças no banco do passageiro dianteiro** ⇒ .

### Etiqueta adesiva do airbag

No para-sol do passageiro dianteiro ⇒ Fig. 99 ou na coluna B do lado do passageiro dianteiro ⇒ Fig. 100 podem haver etiquetas adesivas com

informações importantes sobre o airbag frontal do passageiro dianteiro. O conteúdo da etiqueta adesiva depende do marcado e pode variar. Dependendo do mercado, a etiqueta adesiva do airbag no para-sol também pode estar colada no para-sol do lado do condutor. Em alguns países, podem haver etiquetas adesivas do airbag no para-sol e na coluna B do lado do passageiro dianteiro. Antes de instalar uma cadeira de criança voltada para trás, observar obrigatoriamente os alertas ⇒ ⚠.

### **Em caso de uma cadeira de criança sobre o banco do passageiro dianteiro, observar obrigatoriamente:**

- Em caso de cadeira de criança voltada para o sentido contrário ao da direção de condução, o airbag frontal do passageiro dianteiro **deve** estar desativado ⚠ ⇒ Página 131.
- O encosto do banco do passageiro dianteiro deve estar na posição vertical.
- O banco do passageiro dianteiro deve estar deslocado totalmente para trás.
- O banco do passageiro dianteiro deve estar ajustado totalmente para cima em caso de banco com altura ajustável.
- A regulagem de altura do cinto de segurança deve estar na posição mais alta.

### **Cadeiras de criança indicadas**

A cadeira de criança deve estar liberada pelo fabricante especialmente para a utilização no banco do passageiro dianteiro de veículos com airbags frontais e laterais.

No banco do passageiro dianteiro podem ser montadas **cadeiras de criança universais** conforme a ECE-R 44 dos Grupos 0, 0+, 1, 2 ou 3.

Alguns sistemas de retenção para crianças têm um suporte de apoio, que se apoia no assoalho do veículo. Sistemas de retenção para crianças com suporte de apoio podem ser usados no banco do passageiro dianteiro.

### **⚠ PERIGO**

**Uma cadeira de criança montada no banco do passageiro dianteiro aumenta o risco de ferimentos graves ou fatais para a criança em caso de um acidente. Nunca utilizar uma cadeira de criança voltada para trás no banco do passageiro dianteiro quando o airbag frontal do passageiro dianteiro estiver ligado. A criança pode ser morta no acionamento do airbag frontal, pois a cadeira de criança é atingida com toda a força e lançada contra o encosto do banco pelo airbag acionado.**

### **⚠ PERIGO**

**Em casos excepcionais, quando uma criança for transportada com as costas voltadas para a direção de condução no banco do passageiro dianteiro, deve-se observar o seguinte:**

- **Desligar sempre o airbag frontal do passageiro dianteiro e mantê-lo desligado.**
- **A cadeira de criança deve estar liberada pelo fabricante da cadeira de criança para a utilização sobre o banco do passageiro dianteiro com airbag frontal ou lateral.**
- **Seguir as instruções de instalação do fabricante da cadeira de criança e observar as indicações de advertência.**
- **Mover o banco do passageiro dianteiro totalmente para trás no sentido longitudinal e ajustá-lo totalmente para cima para criar a maior distância possível do airbag frontal.**
- **Colocar o encosto do banco na posição vertical.**
- **Regular a regulagem de altura do cinto de segurança totalmente para cima.**
- **Proteger as crianças no veículo sempre com um sistema de retenção liberado e adequado a sua estatura e ao seu peso.**

## **Utilizar a cadeira de criança nos bancos traseiros**

 **Em primeiro lugar, ler e observar as informações introdutórias e as indicações de segurança ⚠ na página 136.**

Na fixação de uma cadeira de criança em um banco traseiro, a posição do banco dianteiro deve ser ajustada de modo que a criança tenha espaço suficiente. Consequentemente, adequar o banco dianteiro ao tamanho da cadeira de criança e à esta-

tura da criança. Ao mesmo tempo, observar também a posição correta do banco do passageiro dianteiro ⚠ ⇒ Página 97.

Empurrar o banco traseiro totalmente para trás e prender com firmeza. Colocar o encosto do banco na vertical e empurrar o apoio para cabeça totalmente para cima. ▶

## Cadeiras de criança indicadas

A cadeira de criança deve ser liberada pelo fabricante para a utilização no banco traseiro com airbag lateral.

Nos bancos traseiros podem ser montadas **cadeiras de criança universais** conforme a ECE-R 44 dos Grupos 0, 0+, 1, 2 ou 3.

Os assentos laterais do banco traseiro são adequados para cadeiras de criança com o **Sistema ISOFIX**, homologadas especialmente para este modelo de veículo de acordo com a ECE-R 44.

Alguns sistemas de retenção para crianças têm um suporte de apoio, que se apoia no assoalho do veículo. Sistemas de retenção para crianças com suporte de apoio devem ser usados exclusivamente nos assentos externos do banco traseiro. No assento central do banco traseiro não devem ser usados os sistemas de retenção para crianças com suporte de apoio.

## Cadeiras de criança ISOFIX liberadas para os bancos traseiros

Cadeiras de criança ISOFIX estão subdivididas nas categorias de liberação “universal”, “semiuniversal” ou “específica para veículo”.

- Se a cadeira de criança ISOFIX tiver a liberação “universal”, a cadeira de criança precisa ser fixada nos pontos de ancoragem inferiores e no cinto de fixação Top Tether.

- Em caso de cadeiras de criança ISOFIX com a liberação “semiuniversal” ou “específica para o veículo”, deve-se verificar antes da utilização se a cadeira de criança foi liberada para o veículo. Para isso, o fabricante da cadeira de criança ISOFIX fornece uma lista de veículos para os quais a respectiva cadeira de criança ISOFIX está liberada. Se for necessário obter uma lista atual dos veículos, consultar o fabricante da cadeira de criança.

### ADVERTÊNCIA

**Uma criança na cadeira de criança no banco traseiro pode ser ferida mortalmente ao brincar com cintos de segurança bloqueáveis.**

- **Sempre proteger os cintos de segurança bloqueáveis não utilizados do banco traseiro.**

## Fixar a cadeira de criança com o cinto de segurança



**Em primeiro lugar, ler e observar as informações introdutórias e as indicações de segurança  na página 136.**

Cadeiras de criança com a denominação **universal** na etiqueta laranja podem ser fixadas com o cinto de segurança nos bancos identificados na tabela com um u.

Categoria de peso	Banco do passageiro dianteiro	Assentos no banco traseiro
<b>Grupo 0</b> até 10 kg	u	u
<b>Grupo 0+</b> até 13 kg	u	u
<b>Grupo 1</b> 9 até 18 kg	u	u
<b>Grupo 2</b> 15 até 25 kg	u	u
<b>Grupo 3</b> 22 até 36 kg	u	u

## Fixar a cadeira de criança com o cinto de segurança

- Ler e observar as instruções do fabricante da cadeira de criança.
- Empurrar o banco do passageiro dianteiro ou o assento do banco traseiro totalmente para trás e colocar o encosto do banco respectivo em uma posição vertical ⇒ Página 97.

- Colocar a cadeira de criança no banco conforme as instruções do fabricante.
- A regulagem de altura do cinto de segurança deve estar na posição mais alta.
- Colocar o cinto de segurança conforme as instruções do fabricante da cadeira de criança ou passá-lo pela cadeira de criança.

- Atentar para que o cinto de segurança não esteja torcido.
- Introduzir a lingueta do cinto de segurança no fecho do cinto de segurança pertencente ao banco até que a lingueta do cinto engate de forma audível.
- *No caso de veículos com cintos de segurança bloqueáveis:* puxar o cadarço superior do cinto de segurança totalmente para fora e deixar o cadarço do cinto de segurança enrolar pelo enrolador automático do cinto de segurança. O enrolamento pode ser percebido por um ruído “de clique”.
- O cadarço do cinto de segurança superior deve estar apoiado firmemente e completamente na cadeira de criança.
- Realizar um teste de tração no cinto de segurança – não deve mais ser possível retirar o cadarço do cinto de segurança inferior.
- *No caso de veículos com cintos de segurança bloqueáveis:* se necessário, proteger os cintos de segurança de tal forma que estes fiquem fora do alcance da criança na cadeira de criança: passar o cadarço do cinto de segurança atrás do apoio da cabeça do assento vizinho. Com isso a retenção do cinto de segurança não pode ser acionada! No

enrolamento não pode ser ouvido um ruído de “clique”. Deixar o cadarço do cinto de segurança ser enrolado pelo enrolador automático do cinto de segurança.

### Desinstalar a cadeira de criança

Soltar o cinto de segurança somente com o veículo parado ⇒ ⚠.

- Pressionar o botão vermelho do fecho do cinto de segurança. A lingueta do cinto de segurança salta para fora.
- Conduzir o cinto de segurança manualmente de volta para que o cadarço do cinto de segurança se enrolar mais facilmente, o cinto de segurança não se torça e o revestimento não seja danificado.
- Retirar a cadeira de criança do veículo.

### ⚠ ADVERTÊNCIA

**A liberação do cinto de segurança durante a condução pode ocasionar ferimentos graves ou fatais em caso de acidentes ou manobras súbitas de frenagem e de direção!**

- **Tirar o cinto de segurança somente com o veículo parado.**

## Fixar a cadeira de criança com os pontos de ancoragem inferiores (ISOFIX)

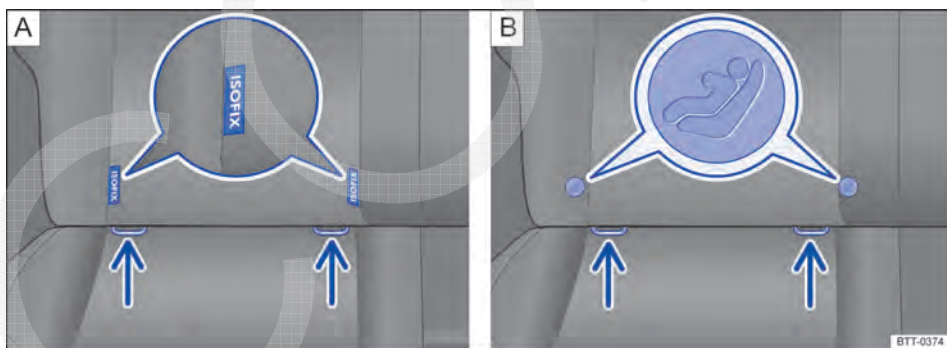

**Fig. 101** No banco do veículo: variantes de identificação dos pontos de ancoragem inferiores para cadeiras de criança.



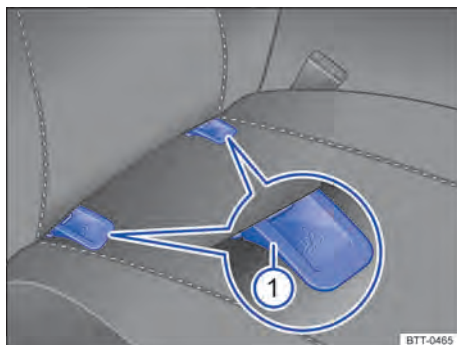

**Fig. 102** Representação esquemática: montagem das guias no banco do veículo.

Em primeiro lugar, ler e observar as informações introdutórias e as indicações de segurança na página 136.

2 olhal de retenção, os assim denominados pontos de ancoragem, se encontram em cada assento lateral do banco traseiro.

### Vista geral da instalação com ISOFIX

Conforme a norma europeia ECE-R 16, as possibilidades de instalação nos pontos de ancoragem inferiores de cadeiras de criança ISOFIX nos respectivos bancos do veículo são listadas na seguinte tabela.

O peso corporal permitido para a cadeira de criança ou a informação da categoria de tamanho **A** a **G** se encontra na etiqueta afixada nas cadeiras de criança com a liberação “universal” ou “semiuniversal”.

	Grupo (classe de pesos)									
	Grupo 0: até 10 kg		Grupo 0: até 10 kg			Grupo 1: 9 a 18 kg				
			Grupo 0+: até 13 kg							
<b>Direção de instalação</b>	voltado para trás (contra o sentido de direção)		voltado para trás (contra o sentido de direção)			voltado para trás (contra o sentido de direção)		voltado para frente (no sentido de direção)		
<b>Classe de tamanho</b>	F	G	C	D	E	C	D	A	B	B1
<b>Instalação no banco do passageiro dianteiro</b>	Assento sem pontos de ancoragem, sem fixação com ISOFIX									
<b>Instalação nos assentos laterais do banco traseiro</b>	IL-SU		IL-SU			IL-SU		IUF/IL-SU		
<b>Instalação no assento central do banco traseiro</b>	Assento sem pontos de ancoragem, sem fixação com ISOFIX									

**X:** assento não adequado para a fixação de um assento para crianças ISOFIX desse grupo.

**IL-SU:** assento adequado para a instalação de uma cadeira de criança ISOFIX com a liberação “semiuniversal”, observar a lista de veículos do fabricante da cadeira de criança.

**IUF:** assento adequado para cadeira de criança ISOFIX orientada para frente da categoria “universal”, que é aprovada para o uso dessa classificação de peso.

### Cadeiras de criança com fixação rígida

Na instalação de uma cadeira de criança com fixação rígida devem ser utilizados os auxílios de inserção ⇒ Fig. 102 ① no veículo. Guias montadas facilitam a instalação protegendo o revestimento dos bancos.

As guias são travadas, caso necessário, nos dois pontos de ancoragem do veículo. Os auxílios de inserção deverão ser desinstalados se não houver cadeira de criança instalada ⇒ ①.

- Na instalação ou desinstalação, observar a instrução do fabricante da cadeira de criança ⇒ .
- Pressionar levemente o estofamento do banco para baixo na área do olhal e apertar o auxílio de inserção sobre o olhal até que trave. ▶

- Encaixar a cadeira de criança nos olhais de retenção ⇒ Fig. 101 ou ⇒ Fig. 102 no sentido da seta. A cadeira de criança deve engatar de forma segura e audível.

- Realizar um teste de tração em ambos os lados da cadeira de criança.

### Cadeira de criança com cintos de fixação reguláveis

- Na instalação ou desinstalação, observar a instrução do fabricante da cadeira de criança ⇒ ⚠.

- Colocar a cadeira de criança sobre a superfície do banco e enganchar os ganchos dos cintos de fixação nos olhais de retenção ⇒ Fig. 101.

- Esticar uniformemente os cintos de fixação no respectivo dispositivo de regulagem. A cadeira de criança deve estar bem encostada no banco do veículo.

- Realizar um teste de tração em ambos os lados da cadeira de criança.

### ⚠ ADVERTÊNCIA

Os pontos de ancoragem inferiores para cadeiras de criança não são olhais de amarração. Fixar somente cadeiras de criança nos pontos de ancoragem inferiores.

### ! NOTA

- Para evitar a ocorrência de marcas permanentes no estofamento, se não houver cadeira de criança instalada nos pontos de ancoragem do veículo, as guias devem ser retiradas dos pontos de ancoragem.

- Para evitar danos aos tecidos, ao estofamento ou às guias, as guias devem ser retiradas sempre dos pontos de ancoragem antes de rebater o banco traseiro para frente. ◀

## Fixar a cadeira de criança com o cinto de fixação Top Tether



Fig. 103 Exemplo de um cinto de fixação superior preso.

Em primeiro lugar, ler e observar as informações introdutórias e as indicações de segurança ⚠ na página 136.

Legenda para Fig. 104:

- ① Apoios para cabeça traseiros.
- ② Olhais de retenção fixos dos assentos laterais do banco traseiro.
- ③ Olhal de retenção extensível do assento central do banco traseiro.

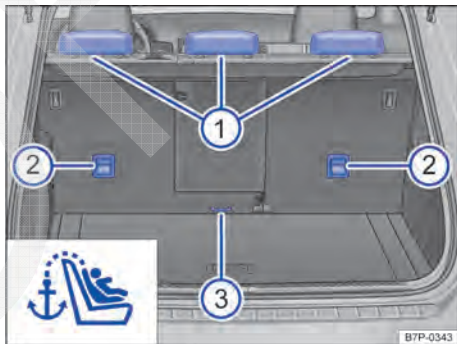

Fig. 104 Olhais de retenção para o cinto de fixação superior no lado posterior do banco traseiro.

### Procedimento para fixação de uma cadeira de criança com o cinto de fixação superior

- Na instalação ou desinstalação, observar a instrução do fabricante da cadeira de criança ⇒ ⚠.

- Desenganchar a cobertura da abertura no encosto do banco traseiro.

- Destruvar o encosto do banco traseiro e rebatê-lo um pouco para frente ⇒ Página 177.

- Retirar o apoio para cabeça atrás da cadeira de criança ① e guardá-lo com segurança no veículo ⇒ Página 97. ▶

- Colocar o cinto de fixação superior da cadeira de criança entre o encosto do banco traseiro e a cobertura do compartimento de bagagem para trás para dentro do compartimento de bagagem.
- Enganchar o cinto de fixação superior no respectivo olhal de retenção no encosto do banco traseiro ⇒ Fig. 103. O olhal de retenção central deve ser primeiramente puxado um pouco para fora.
- Rebater o encosto do banco traseiro de volta e apertar o encosto firmemente no travamento.
- O encosto do banco traseiro deve estar travado de maneira segura.
- Fixar a cadeira de criança nos pontos de ancoragem inferiores ⇒ Página 142.
- Esticar o cinto de fixação superior para que a cadeira de criança se encoste na parte superior do encosto do banco traseiro.
- Enganchar novamente a cobertura da abertura no encosto do banco traseiro.

**Instalar novamente o apoio para cabeça depois que a cadeira de criança tiver sido desinstalada**

⇒ Página 97.

#### **⚠ ADVERTÊNCIA**

**Cadeiras de criança com pontos de ancoragem inferiores e cintos de fixação superiores devem ser montados conforme as respectivas indicações dos fabricantes. Caso contrário, podem ocorrer ferimentos graves.**

- **Fixar sempre somente *um* cinto de fixação de uma cadeira de criança em um olhal de retenção no encosto do banco traseiro.**
- **Nunca fixar o cinto de fixação superior em um olhal de amarração. Isto vale *também* para veículos *com sistema de gerenciamento de bagagem* e olhais de amarração móveis.**

# Iluminação e visibilidade

## Iluminação

### Introdução ao tema

Neste capítulo encontram-se informações relativas aos seguintes temas:

Luzes de controle	146
Alavanca dos indicadores de direção e do farol alto	148
Ligar e desligar as luzes	149
Iluminação e visibilidade – funções	150
Regulagem automática do farol alto (Dynamic Light Assist)	151
Mascarar ou mudar a posição do farol (modo de viagem)	153
Função “Coming Home” e “Leaving Home” (iluminação de orientação)	153
Regulagem de alcance do farol, iluminação dos instrumentos e dos interruptores	155
Lanternas internas e de leitura	156
Iluminação ambiente	157

Observar as determinações legais específicas de cada país para a utilização da iluminação do veículo.

O condutor é sempre o responsável pela correta regulagem do farol e da luz de condução.

#### Informações e alertas complementares:

- Vistas externas ⇒ Página 5
- Sistema de informações Volkswagen ⇒ Página 31

- Sistema Infotainment ⇒ Página 36
- Troca de lâmpada incandescente ⇒ Página 482

**⚠ ADVERTÊNCIA**

**Poderão ocorrer acidentes e ferimentos graves se a rua não estiver suficientemente iluminada e o veículo for visto somente com dificuldade ou não for visto pelos demais usuários da via.**

- Ligar o farol baixo sempre na escuridão, neblina ou com má visibilidade.

**⚠ ADVERTÊNCIA**



**Um farol com regulagem muito alta e a utilização inadequada do farol alto podem distrair e impedir a visão dos demais usuários da via. Isto pode causar acidentes e ferimentos graves.**

- Atentar para que o farol esteja regulado corretamente.
- Nunca usar o farol alto ou o sinal de luz quando a visão dos demais usuários da via puder ser ofuscada.

### Luzes de controle

 Em primeiro lugar, ler e observar as informações introdutórias e as indicações de segurança  na página 146.

#### Luzes de controle no instrumento combinado

Acesa	Causa possível	Solução
	Falha de sistema da regulagem automática do farol alto (Dynamic Light Assist).	Procurar uma Concessionária Volkswagen ou uma empresa especializada ⇒ Página 150.
	Avaria do farol direcional dinâmico.	Procurar uma Concessionária Volkswagen ou uma empresa especializada ⇒ Página 151.
	Falha na regulagem de alcance do farol.	Procurar uma Concessionária Volkswagen ou uma empresa especializada ⇒ Página 156.

Acesa	Causa possível	Solução
	Falha de sistema da iluminação de condução.	Procurar uma Concessionária Volkswagen ou uma empresa especializada ⇒ Página 150.
	<b>OU:</b> iluminação de condução não funciona parcial ou totalmente.	Substituir a respectiva lâmpada incandescente ⇒ Página 482. Se todas as lâmpadas incandescentes estiverem em ordem, procurar uma Concessionária Volkswagen ou uma empresa especializada.
	Lanterna de freio não funciona parcial ou totalmente.	
	Iluminação da placa de licença não funciona.	
	Luz de estacionamento ligada.	⇒ Página 150.
	Luz de posição ligada.	⇒ Tab. na página 149.
	Indicadores de direção esquerdos ou direitos. A luz de controle pisca duas vezes mais rápido quando um indicador de direção do veículo ou do reboque estiver queimado.	Se necessário, verificar a iluminação do veículo e do reboque.
	Farol alto ligado ou sinal de luz acionado.	⇒ Página 148.
	Regulagem automática do farol alto (Dynamic Light Assist) ativa.	⇒ Página 150.
	Adequação dos faróis para trânsito mão direita ou esquerda ativo.	⇒ Página 153.

Ao ligar a ignição, algumas luzes de advertência e de controle se acendem rapidamente para verificação da função. Elas se apagam após alguns segundos.

### Luzes de controle no interruptor das luzes

Acesa	Causa possível
	Comando das luzes automático e, se for o caso, luz de condução diurna ligada ⇒ Página 150.
	Luz de posição ligada ⇒ Página 149.
	Farol de neblina ligado ⇒ Página 149.
	Lanterna de neblina ligada ⇒ Página 149.

**⚠️ ADVERTÊNCIA**

**A inobservância das luzes de advertência acesas e das mensagens de texto pode ocasionar paradas do veículo no trânsito, acidentes e ferimentos graves.**

- Nunca ignorar as luzes de advertência acesas e as mensagens de texto.
- Parar o veículo assim que possível e seguro.

**⚠️ ADVERTÊNCIA (continuação)**

- Estacionar o veículo a uma distância segura da pista de rodagem de forma que nenhuma das peças do sistema de escape entre em contato com materiais inflamáveis, como, por exemplo, grama seca, combustível, óleo, etc.
- Um veículo parado representa um grande risco de acidente para si mesmo e para demais usuários da via. Caso necessário, ligar ▶

### ⚠️ ADVERTÊNCIA (continuação)

as luzes de advertência e posicionar o triângulo de segurança para alertar os demais usuários da via.

### 🚫 NOTA

A inobservância de luzes de controle que se acendem e de mensagens de texto pode causar danos ao veículo.

## Alavanca dos indicadores de direção e do farol alto

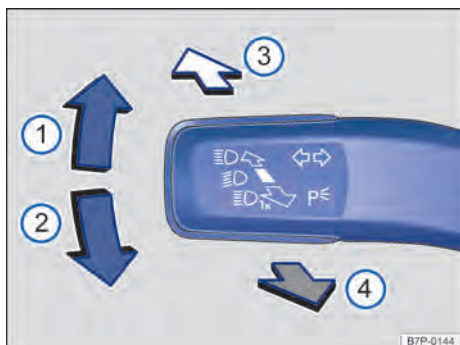

Fig. 105 Alavanca dos indicadores de direção e do farol alto na posição básica.

📖 Em primeiro lugar, ler e observar as informações introdutórias e as indicações de segurança ⚠️ na página 146.

**Deslocar a alavanca para a posição desejada:**

- 1 Ligam os indicadores de direção à direita ⇒ ⚠️. Luz de estacionamento direita com ignição desligada ⇒ Página 150.
- 2 Ligam os indicadores de direção à esquerda ⇒ ⚠️. Luz de estacionamento esquerda com ignição desligada ⇒ Página 150.
- 3 Farol alto ligado ⇒ ⚠️. A luz de controle está acesa no instrumento combinado.
- 4 Acionam o sinal de luz. O *sinal de luz* permanece aceso enquanto a alavanca for puxada. A luz de controle se acende.

Colocar a alavanca na posição básica para desligar a respectiva função.

### Sinais intermitentes de conforto

Para os sinais intermitentes de conforto, deslocar a alavanca para cima 1 ou para baixo 2 somente até o ponto de pressão e soltá-la. Os indicadores de direção piscam três vezes.

### ⚠️ ADVERTÊNCIA

A utilização inadequada ou a não utilização dos indicadores de direção, bem como esquecer de desligá-los, pode confundir os demais usuários da via. Isto pode causar acidentes e ferimentos graves.

- Mudança de faixa, manobras de ultrapassagem e conversão sempre devem ser indicadas em tempo hábil por meio dos indicadores de direção.
- Desligar o indicador de direção após a conclusão da mudança de faixa, da manobra de ultrapassagem ou da conversão.

### ⚠️ ADVERTÊNCIA



Uma utilização incorreta do farol alto pode causar acidentes e ferimentos graves, uma vez que o farol alto pode distrair e ofuscar os demais usuários da via.

- As lanternas dos indicadores de direção e o sinal de luz funcionam somente com a ignição ligada. As luzes de advertência funcionam também com a ignição desligada ⇒ Página 454.
- Quando um indicador de direção falhar no veículo ou no reboque, a luz de controle piscará aproximadamente duas vezes mais rápido.
- O *farol alto* somente pode ser ligado com o farol baixo ligado.

## Ligar e desligar as luzes





Fig. 106 Ao lado do volante: representação de algumas variantes do interruptor das luzes.

 **Em primeiro lugar, ler e observar as informações introdutórias e as indicações de segurança**  **na página 146.**



Em veículos com **dispositivo de reboque** instalado de fábrica: com um reboque conectado eletricamente, a lanterna de neblina do veículo se desliga automaticamente.





Observar as determinações legais específicas de cada país para a utilização da iluminação do veículo.

**Girar o interruptor das luzes para a posição desejada** ⇒ Fig. 106:

Símbolo	Com a ignição desligada:	Com a ignição ligada:
0	Farol e lanterna de neblina, farol baixo e luz de posição desligados.	Se for o caso, luz de condução diurna ligada (dependendo dos países).
AUTO	A iluminação de orientação pode estar ligada.	Comando das luzes automático e, se for o caso, luz de condução diurna ligada ⇒ Página 150.
	Luz de posição ligada.	Luz de posição ligada.
	Farol baixo desligado. Luz de posição ligada, com a chave do veículo na ignição. Luz de posição desligada, com a chave do veículo fora da ignição.	Farol baixo ligado.

### Farol e lanterna de neblina

As luzes de controle  ou  mostram adicionalmente no interruptor das luzes ou no instrumento combinado o farol e a lanterna de neblina ligados.

- Ligar o farol de neblina : com a ignição ligada, pressionar o botão  no interruptor de luzes.
- Ligar a lanterna de neblina : com a ignição ligada, pressionar o botão  no interruptor de luzes.
- Para desligar o farol e a lanterna de neblina, pressionar novamente o respectivo botão.

### Alertas sonoros para luz não desligada

Com a chave do veículo fora da ignição e a porta do condutor aberta, ressoam alertas sonoros sob as seguintes condições. Isso é um lembrete para, se necessário, desligar a luz.

- Com a luz de estacionamento ligada ⇒ Página 148, ⇒ Página 150.
- Interruptor das luzes na posição .

### Lâmpadas com descarga de gás

As lâmpadas com descarga de gás geram uma luz clara e uniforme para uma melhor iluminação da pista, bem como para a melhor visibilidade do veículo para os demais usuários da via. A luz das lâmpadas com descarga de gás se forma por meio de uma tensão elétrica muito alta entre dois eletrodos que se encontram em um ambiente de vidro repleto de gás.

Com o tempo, os eletrodos podem se desgastar, aumentando a distância entre eles. A unidade de controle das lâmpadas com descarga de gás reconhece a alteração e aumenta a tensão elétrica, para continuar gerando uma luz clara e uniforme constantemente.

No entanto, as lâmpadas com descarga de gás também podem queimar. Antes de as lâmpadas com descarga de gás queimarem, elas piscam e, se for o caso, acendem-se de maneira irregular. No display do instrumento combinado – dependendo da versão – pode ser exibida uma mensagem correspondente.



Se as lâmpadas com descarga de gás piscarem ou se acenderem de maneira irregular, procurar imediatamente uma Concessionária Volkswagen ou uma empresa especializada e mandar verificar o farol.

## ADVERTÊNCIA

**A luz de posição ou o farol de rodagem diurna não são intensos o suficiente para iluminar a rua suficientemente e ser vista pelos demais usuários da via.**

- **Ligar o farol baixo sempre na escuridão, neblina ou com má visibilidade.**

## Iluminação e visibilidade – funções

 **Em primeiro lugar, ler e observar as informações introdutórias e as indicações de segurança  na página 146.**

### Luz de estacionamento

Com a luz de estacionamento ligada (indicadores de direção direito ou esquerdo), o farol com luz de posição e setores parciais da lanterna traseira se acendem no respectivo lado do veículo. A luz de estacionamento pode ser ativada apenas com a ignição desligada e se a alavanca dos indicadores de direção e do farol alto se encontrar na posição central antes do acionamento.

### Farol de rodagem diurna

Para a luz de condução diurna existem lâmpadas separadas no farol dianteiro.

Com o farol de rodagem diurna ligado, acendem-se somente as luzes separadas ⇒ .

O farol de rodagem diurna se acenderá cada vez que a ignição for ligada, se o interruptor das luzes se encontrar na posição **0** ou **AUTO**.

Se o interruptor das luzes estiver na posição **AUTO**, um sensor de luz e de chuva ligará e desligará automaticamente o farol baixo, inclusive a iluminação dos instrumentos e dos interruptores.

O farol de rodagem diurna não pode ser ligado ou desligado manualmente.

### Controle automático da luz de condução **AUTO**

O controle automático da luz de condução é simplesmente um auxílio e não pode reconhecer suficientemente todas as situações de condução.

Se o interruptor das luzes estiver na posição **AUTO**, a iluminação do veículo, bem como a iluminação dos instrumentos e dos interruptores, será ligada e desligada automaticamente nas seguintes situações ⇒ .

Ligação automática da iluminação do veículo:	Desligar automaticamente ou comutar para luz de condução diurna:
O sensor de luz e de chuva reconhece a <i>escuridão</i> , por exemplo, na condução em túneis. A iluminação do veículo é ligada com a iluminação dos instrumentos e dos interruptores.	Ao identificar luminosidade suficiente.
O sensor de luz e de chuva identifica a chuva e liga os limpadores dos vidros. A iluminação do veículo é ligada sem a iluminação dos instrumentos e dos interruptores.	Se os limpadores dos vidros não limparem por alguns minutos.



Se com o controle automático da luz de condução ligado os faróis ou as lanternas de neblina são ligados, o farol baixo também será ligado independentemente da claridade ambiente.

### Farol direcional dinâmico (AFS)

O farol direcional dinâmico só funciona com o farol baixo ligado a velocidades acima de aproximadamente 10 km/h (6 mph). Ao conduzir por curvas, as lâmpadas inclináveis iluminam melhor a rua automaticamente.

O farol direcional dinâmico pode ser ativado ou desativado por meio do sistema Infotainment.

- Ligar a ignição.
- Pressionar o botão Infotainment **CAR**.
- Tocar na superfície de função **Ajustes**.
- Da lista, selecionar o item de menu [Iluminação e visibilidade].
- Tocar para ativar ou desativar o **Farol direcional**.

Se a caixa de seleção na superfície da função estiver ativada , a função está ligada.

### Farol de conversão

Em conversões lentas ou em curvas muito fechadas, o farol de conversão se acende automaticamente. O farol de conversão pode estar integrado tanto no farol de neblina quanto no farol dianteiro e se acende somente ao conduzir com velocidades abaixo de aproximadamente 40 km/h (25 mph).

Ao engatar a marcha à ré, o farol de conversão pode se acender nos dois lados do veículo para iluminar melhor a área ao redor do veículo durante a manobra.

### Luzes com técnica LED

Não é possível trocar os LEDs. Procurar auxílio técnico especializado. A Volkswagen recomenda para isso a Concessionária Volkswagen.

## Regulagem automática do farol alto (Dynamic Light Assist)



**Em primeiro lugar, ler e observar as informações introdutórias e as indicações de segurança  na página 146.**

Dentro dos limites do sistema, a regulagem automática do farol alto (Dynamic Light Assist) pode minimizar ou neutralizar um ofuscamento de demais usuários da via  $\Rightarrow$  .



O sistema reconhece demais usuários da via, bem como sua distância do próprio veículo, e cobre uma parte do farol de forma direcionada. Se não for mais possível evitar o ofuscamento dos demais

## ADVERTÊNCIA

**Poderão ocorrer acidentes se a rua não estiver suficientemente iluminada e o veículo for visto somente com dificuldade ou não for visto pelos demais usuários da via.**

- **O controle automático da luz de condução (AUTO) liga o farol baixo somente com alterações da luminosidade e não com neblina, por exemplo.**
- **Nunca conduzir com o farol de rodagem diurna quando a rua não for iluminada suficientemente em razão de condições climáticas e de iluminação. O farol de rodagem diurna não é claro o suficiente para iluminar a rua satisfatoriamente e ser vista pelos demais usuários da via.**
- **As lanternas traseiras não são ligadas junto com o farol de rodagem diurna. Um veículo sem as lanternas traseiras ligadas pode não ser visto pelos demais usuários da via na escuridão, na chuva ou em más condições de visibilidade.**

 Em caso de condições atmosféricas frias ou úmidas, o farol, bem como a lanterna traseira e os indicadores de direção, podem embaçar-se temporariamente por dentro. Essa ocorrência é normal e não tem influência sobre a vida útil do sistema de iluminação do veículo.

 Se o modo de viagem estiver ligado, o funcionamento do farol direcional dinâmico é desativado  $\Rightarrow$  Página 153, *Mascarar ou mudar a posição do farol (modo de viagem)*. 

usuários da via, a distribuição de luz é regulada automaticamente para farol baixo. O controle é feito por uma câmera, instalada no lado interno do para-brisa na parte superior do espelho retrovisor interno.

A regulagem automática do farol alto liga o farol alto automaticamente dependendo dos veículos à frente ou em sentido contrário, bem como das demais condições climáticas e do trânsito a partir de aproximadamente 60 km/h (37 mph), e o desliga com velocidade inferior a aproximadamente 30 km/h (19 mph). 



Se o farol direcional dinâmico estiver desativado ⇒ Página 151 ou a mudança de posição do farol estiver ativada ⇒ Página 153, o farol alto somente é ainda ligado e desligado através da regulagem de farol alto automática e não mais regulado. Isso é realizado dependendo dos veículos à frente ou em sentido contrário, bem como da iluminação da rua.

Em geral, a regulagem automática do farol alto reconhece regiões iluminadas e desativa o farol alto durante a passagem, por exemplo, por vilarejos.

### Ativar ou desativar a regulagem automática do farol alto no sistema Infotainment

Para poder ativar a regulagem automática do farol alto, o farol direcional dinâmico deve estar ativado ⇒ Página 151.

### Ligar e desligar a regulagem automática do farol alto

Função	Ação
Ligar: 	<ul style="list-style-type: none"> <li>– Ligar a ignição e girar o interruptor das luzes para a posição <b>AUTO</b>.</li> <li>– Mover a alavanca dos indicadores de direção e do farol alto da posição de base para frente ⇒ Página 148.</li> </ul> <p>Se a luz de controle  aparecer no display do instrumento combinado, a regulagem automática do farol alto está ligada.</p>
Desligar:	<ul style="list-style-type: none"> <li>– Desligar a ignição.</li> <li>– <b>OU:</b> girar o interruptor uma posição diferente de <b>AUTO</b> ⇒ Página 149.</li> <li>– <b>OU:</b> com farol alto ligado, puxar a alavanca dos indicadores de direção e do farol alto para atrás.</li> <li>– <b>OU:</b> pressionar levemente a alavanca dos indicadores de direção e do farol alto para a frente para ligar a luz alta manual. Assim, a regulagem do farol alto será desligada.</li> </ul>

### Falha de funcionamento

As seguintes condições podem fazer com que o farol alto ligado não seja desligado ou não seja desligado a tempo pela regulagem do farol alto:

- Em vias mal iluminadas com placas com reflexo intenso.
- Em caso de iluminação insuficiente, como, por exemplo, de pedestres, ciclistas.
- Em curvas fechadas, com contrafluxo semien-coberto, em subidas ou descidas íngremes.
- Com veículos vindo em direção contrária em vias com barreira de segurança central, quando o condutor claramente puder ser ocultado pela barreira de segurança central, como, por exemplo, um condutor de caminhão.
- Em caso de câmera com defeito e interrupção da alimentação de corrente.
- Com neblina, neve e chuva intensa.
- Com redemoinhos de pó e areia.

- Ligar a ignição.
- Pressionar o botão Infotainment CAR.
- Tocar na superfície de função Ajustes.
- Da lista, selecionar o item de menu Iluminação e visibilidade.
- Tocar para ativar ou desativar o Dynamic Light Assist (regulagem do farol alto).

Se a caixa de seleção na superfície da função estiver ativada , a função está ligada.

- Com granizo na área de visão da câmera.
- Se a área de visão da câmera estiver embaçada, suja ou coberta por etiquetas adesivas, neve e gelo.

**ADVERTÊNCIA**

**A maior segurança oferecida pela regulagem automática do farol alto não deve incentivar a assumir um risco de segurança. O sistema não pode substituir a atenção do condutor.**

- Adequar pessoalmente a luz de condução e adequá-las às condições de luz, visibilidade e trânsito.
- É possível que a regulagem automática do farol alto não reconheça corretamente todas as situações de condução e funcione em determinadas situações apenas com restrições.
- Se a área de visão da câmera estiver suja, coberta ou danificada, a função da regulagem automática do farol alto poderá ser afetada. Isto também vale para alterações no sistema de iluminação do veículo, por exemplo, devido à instalação de farol adicional.

## ❗ NOTA

Para não influenciar a capacidade de funcionamento do sistema, os seguintes pontos devem ser observados:

- Limpar a área de visão da câmera com frequência e mantê-la sem neve e sem gelo.
- Não cobrir a área de visão da câmera.



## ❗ NOTA (continuação)

- Verificar a existência de danos no para-brisa na área de visão da câmera.

**i** O sinal de luz e o farol alto podem ser ligados e desligados manualmente a qualquer momento com a alavanca dos indicadores de direção e do farol alto ⇒ Página 148.

**i** Se o modo de viagem estiver ativado, o funcionamento da regulagem de farol alto automática é desativado ⇒ Página 153, *Mascarar ou mudar a posição do farol (modo de viagem)*. <

## Mascarar ou mudar a posição do farol (modo de viagem)

 Em primeiro lugar, ler e observar as informações introdutórias e as indicações de segurança  na página 146.

Em conduções em países com sentido de rodagem contrário ao do país de origem, o farol baixo assimétrico pode ofuscar os veículos que rodam em sentido contrário. Por isso, se for o caso, mascarar ou mudar a posição do farol em viagens internacionais.

### Mudar a posição do farol

Em alguns veículos, o alinhamento do farol pode ser regulado por meio do sistema Infotainment.

- Ligar a ignição.
- Pressionar o botão Infotainment **CAR**.
- Tocar na superfície de função **Ajustes**.
- Da lista, selecionar o item de menu **Iluminação e visibilidade**.

- **Ativar ou desativar a adaptação para trânsito à esquerda** ou **adaptação para trânsito à direita** com toque.

Se a caixa de seleção na superfície da função estiver ativada , a função está ligada.

Se o modo viagem tiver sido ativado, a luz de controle piscará para confirmação como também em cada nova ligação da ignição  e no caso aparece uma mensagem de texto no instrumento combinado durante alguns segundos.



### Mascarar o farol

Em veículos cujo farol não pode ser regulado por meio do sistema Infotainment, mandar mascarar determinadas regiões do farol com películas ou mudar a posição do farol em uma empresa especializada. Mais informações podem ser obtidas em uma empresa especializada. Para isso, a Volkswagen recomenda uma Concessionária Volkswagen.

**i** O uso do modo de viagem e de películas sobre o farol somente é admissível por curtos períodos de tempo. Dirigir-se a uma a uma empresa especializada para uma conversão permanente. Para isso, a Volkswagen recomenda as Concessionárias Volkswagen.

**i** Se o modo de viagem estiver ativado, o funcionamento do farol direcional dinâmico e da regulagem automática do farol alto é desativado ⇒ Página 151, *Farol direcional dinâmico (AFS)*, ⇒ Página 151, *Regulagem automática do farol alto (Dynamic Light Assist)*. <

## Função “Coming Home” e “Leaving Home” (iluminação de orientação)

 Em primeiro lugar, ler e observar as informações introdutórias e as indicações de segurança  na página 146.

No sistema Infotainment podem ser executados ajustes para a função “Coming home” e “Leaving home”. ▶

- Ligar a ignição.
- Pressionar o botão Infotainment **CAR**.
- Tocar na superfície de função **Ajustes**.
- Da lista, selecionar o item de menu **Iluminação e visibilidade**.
- Selecionar o item de submenu com toque da superfície de função **função Coming home** ou **Funç. Coming home** ou **função Leaving home** ou **Funç Leaving home**.

### “Função Coming home”

A duração do tempo da iluminação temporizada pode ser adaptado com o sistema Infotainment.

#### Superfície de função: efeito

**10 seg.:** o tempo da iluminação temporizada é de aproximadamente 10 segundos. Ao tocar na superfície de função o valor é incorporado e a janela de menu fechada.

**20 seg.:** o tempo da iluminação temporizada é de aproximadamente 20 segundos. Ao tocar na superfície de função o valor é incorporado e a janela de menu fechada.

**30 seg.:** o tempo da iluminação temporizada é de aproximadamente 30 segundos. Ao tocar na superfície de função o valor é incorporado e a janela de menu fechada.

Se a janela de menu deve ser fechada sem alteração do ajuste prévio, tocar a superfície de função .

### “Função Leaving home”

A função “Leaving home” pode ser ligada ou desligada no sistema Infotainment e a duração da iluminação pode ser adaptada.

#### Superfície de função: efeito

**Off:** a função é desligada. Ao tocar na superfície de função o valor é incorporado e a janela de menu fechada.

**10 seg.:** o tempo da iluminação é de aproximadamente 10 segundos. Ao tocar na superfície de função o valor é incorporado e a janela de menu fechada.

**20 seg.:** o tempo da iluminação é de aproximadamente 20 segundos. Ao tocar na superfície de função o valor é incorporado e a janela de menu fechada.

**30 seg.:** o tempo da iluminação é de aproximadamente 30 segundos. Ao tocar na superfície de função o valor é incorporado e a janela de menu fechada.

Se a janela de menu deve ser fechada sem alteração do ajuste prévio, tocar a superfície de função .

### Ativar e desativar a função “Coming home” e a função “Leaving home”

A função “Coming Home” deve ser ligada manualmente. A função “Leaving Home”, por sua vez, controla automaticamente um sensor de luz e de chuva.

“Coming Home”	Ação
Ligar:	<ul style="list-style-type: none"> <li>- Desligar a ignição.</li> <li>- Acionar o sinal de luz por aproximadamente <i>um</i> segundo ⇒ Página 148.</li> </ul> <p>A iluminação “Coming home” se liga através da abertura da porta do condutor. O <i>tempo da iluminação temporizada</i> inicia com o fechamento da última porta do veículo ou da tampa traseira.</p>
Desligar:	<ul style="list-style-type: none"> <li>- Automaticamente após decurso do tempo da iluminação temporizada.</li> <li>- Automaticamente se após aproximadamente 60 segundos depois de ela ter sido ligada, uma porta do veículo ou a tampa traseira permanecer aberta.</li> <li>- Ao girar o interruptor das luzes para a posição <b>0</b>.</li> <li>- Ao ligar a ignição.</li> </ul>

“Leaving Home”	Ação
Ligar:	<ul style="list-style-type: none"> <li>– Destruvar o veículo, se o interruptor das luzes estiver na posição <b>AUTO</b> e o sensor de luz e de chuva reconhecer <i>escuridão</i>.</li> <li>– tocar uma das superfícies de função para tempo de iluminação no submenu do sistema Infotainment ⇒ Página 154.</li> </ul>
Desligar:	<ul style="list-style-type: none"> <li>– Automático após término do tempo da iluminação temporizada.</li> <li>– Ao travar o veículo.</li> <li>– Ao girar o interruptor das luzes para a posição <b>0</b>.</li> <li>– Ao ligar a ignição.</li> <li>– tocar a superfície de função <b>Desliga</b> no submenu do sistema Infotainment ⇒ Página 154.</li> </ul>

### Iluminação periférica dos espelhos retrovisores externos

A iluminação periférica dos espelhos retrovisores externos ilumina o ambiente direto das portas durante a entrada e saída do veículo. Com a função “Coming home” ou a função “Leaving home” ativada, ela é desligada.

**i** Com a função “Coming Home” ligada, nenhum alerta sonoro soa para indicar que a luz ainda está ligada ao se abrir a porta do condutor.

## Regulagem de alcance do farol, iluminação dos instrumentos e dos interruptores

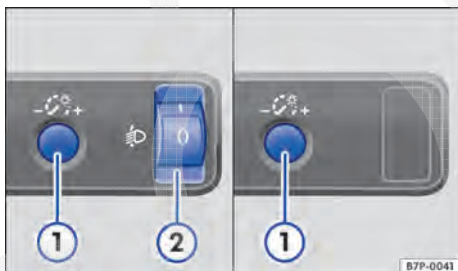

**Fig. 107** Ao lado do volante: regulador da iluminação dos instrumentos e dos interruptores ①, assim como regulagem de alcance do farol ②.

**Em primeiro lugar, ler e observar as informações introdutórias e as indicações de segurança ⚠ na página 146.**

### ① Iluminação dos instrumentos e dos interruptores

Com a luz ligada, a luminosidade dos instrumentos e dos interruptores, bem como a iluminação ambiente, pode ser regulada sem escalonamento girando o regulador ⇒ Fig. 107 ①.

- Pressionar o regulador ①, o regulador salta para fora para ajuste.
- Ajustar a luminosidade desejada e pressionar o regulador novamente para dentro.

### ② Regulagem de alcance do farol

A regulagem de alcance do farol ② regula os feixes de luz do farol sem escalonamento à condição de carga do veículo, de acordo com o valor regulado. Com isso, o condutor tem as melhores condições possíveis de visibilidade e o contrafluxo não é ofuscado ⇒ ⚠.

O farol somente pode ser regulado com o farol baixo ligado.

**Para regular, girar o regulador ②:**

Valor regulado	Condições de carga <sup>a)</sup> do veículo
0	Bancos dianteiros ocupados e compartimento de bagagem vazio.
1	Todos os assentos ocupados e compartimento de bagagem vazio.
2	Todos os assentos ocupados e compartimento de bagagem totalmente carregado. Condução com reboque com carga de apoio reduzida.
3	Somente o banco do condutor ocupado e o compartimento de bagagem totalmente carregado. Condução com reboque com carga de apoio máxima.

<sup>a)</sup> Em caso de cargas do veículo divergentes, também são possíveis posições intermediárias do regulador.

## Regulagem de alcance do farol dinâmica

Em veículos com regulagem de alcance do farol dinâmica não há o regulador ②. O alcance do farol se adapta automaticamente às condições de carga do veículo ao ligar o farol ⇒ ⚠.

## Regulagem de altura completamente automática

Em veículos com regulagem de altura completamente carregados, regular a condição de carga em “1”.

### ⚠ ADVERTÊNCIA

A presença de objetos pesados no veículo pode fazer com que o farol ofusque a visibilidade e distraia os demais usuários da via. Isto pode causar acidentes e ferimentos graves.

### ⚠ ADVERTÊNCIA (continuação)

- Adequar sempre o feixe de luz às condições de carga do veículo de forma a não ofuscar a visibilidade dos demais usuários da via.

### ⚠ ADVERTÊNCIA

Uma queda ou um funcionamento incorreto da regulagem dinâmica de alcance do farol pode levar a que o farol ofusque e distraia outros usuários da via. Isto pode causar acidentes e ferimentos graves.

- A regulagem de alcance do farol deve ser verificada imediatamente por uma Concessionária Volkswagen ou empresa especializada.

## Lanternas internas e de leitura



Em primeiro lugar, ler e observar as informações introdutórias e as indicações de segurança ⚠ na página 146.

Botão	Função
	Desligar a lanterna interna.
	Ligar a lanterna interna.
	Ligar o interruptor de contato da porta (posição intermediária). As lanternas internas se acendem automaticamente ao destravar o veículo, ao abrir uma porta ou ao retirar a chave do veículo. A luz se apaga alguns segundos após o fechamento de todas as portas, ao travar o veículo ou ao ligar a ignição.
	Ligar ou desligar a lanterna de leitura.

## Lanterna do porta-objetos e do compartimento de bagagem

Ao abrir e fechar o porta-luvas ou a tampa traseira, uma luz se liga ou se desliga automaticamente.

### Iluminação da área para os pés

Com a luz de posição ou o farol baixo ligados, a iluminação da área para os pés clareia a área para os pés do condutor e do passageiro dianteiro.

A luminosidade pode ser regulada por meio do sistema Infotainment.

- Pressionar o botão Infotainment **CAR**.
- Tocar na superfície de função **Ajustes**.
- Da lista, selecionar o item de menu **Iluminação e visibilidade**.

- Selecionar o item de submenu, tocando na superfície de função **Iluminação da área para os pés** ou **Iluminação de ambiente**.

- Tocar no regulador deslizante e *sem soltar* deslizar-lo para ajustar a velocidade.

- **OU:** tocar na superfície de funções ou para mover o regulador deslizante gradualmente.

### Iluminação ambiente

Com a luz de posição ou o farol baixo ligados, a iluminação ambiente no revestimento do teto dianteiro ⇒ **Fig. 15** ilumina por cima os comandos do console central. A luminosidade é regulada por meio do regulador da iluminação dos instrumentos ⇒ **Fig. 107**.

### Friso das portas iluminado

O friso das portas iluminado ilumina a área de entrada do lado do condutor e do lado passageiro dianteiro com a porta do veículo aberta.

**i** A lanterna interna e as lanternas de leitura se apagam ao travar o veículo ou alguns minutos depois que a chave do veículo for retirada do cilindro da ignição. Isto impede que a bateria do veículo se descarregue.



**i** Para ligar uma luz de leitura apagada automaticamente, o botão  deve ser acionado *duas vezes*.

**i** Os frisos da soleira iluminados se apagam ao ligar o motor, ao travar o veículo ou alguns segundos depois que a chave do veículo for retirada da ignição. Isto impede que a bateria do veículo se descarregue.

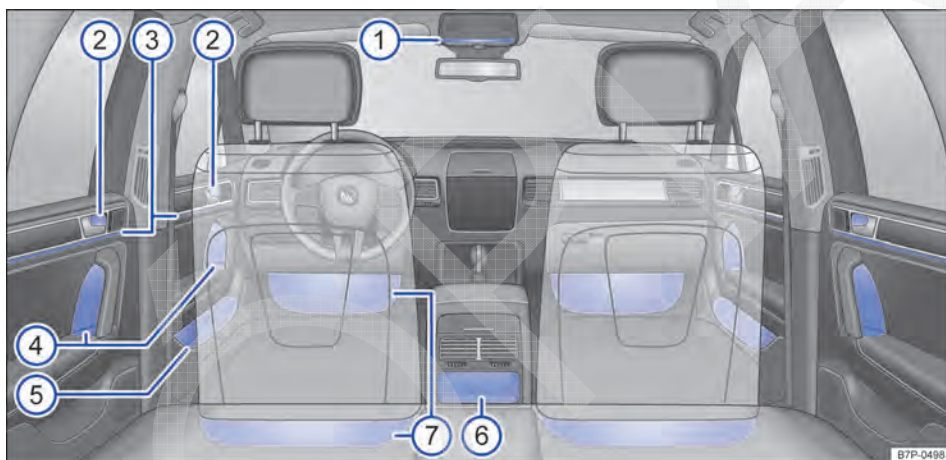
## Iluminação ambiente





**Fig. 108** No interior do veículo: área da iluminação ambiente.

 **Em primeiro lugar, ler e observar as informações introdutórias e as indicações de segurança**  na página 146.

A iluminação ambiente ligada [Fig. 108](#) providencia uma iluminação indireta nas seguintes áreas:

- 1 Lanterna interna com iluminação ambiente
- 2 Maçaneta da porta dianteira e traseira iluminada
- 3 Frisos decorativos da porta dianteira e traseira
- 4 Maçaneta da porta dianteira e traseira iluminada
- 5 Porta-objetos das portas dianteiras iluminados
- 6 Porta-objetos no console central traseiro iluminado
- 7 Iluminação da área para os pés dianteira e traseira

Pressionar ligar a iluminação ambiente, pressionar o botão  ⇒ [Fig. 16](#)  brevemente.





A iluminação ambiente se liga automaticamente ao:

- Destruvar o veículo.
- **OU**: abrir uma porta.
- **OU**: remover a chave do veículo.

Após ligar a ignição ou dar a partida no motor, a iluminação ambiente fica mais fraca e providencia uma iluminação indireta.

A luminosidade pode ser regulada sem etapas por meio do sistema Infotainment.

- Pressionar o botão Infotainment [CAR](#).
- Tocar na superfície de função [Ajustes](#).
- Da lista, selecionar o item de menu [Iluminação e visibilidade](#).
- Selecionar o item de submenu, tocando na superfície de função [Iluminação ambiente](#).

- Tocar no regulador deslizante  e *sem soltar* deslzá-lo para ajustar a velocidade.
- **OU:** tocar na superfície de funções  ou  para mover o regulador deslizante  gradualmente. <

CÓPIA



# Proteção solar

## Introdução ao tema

Neste capítulo encontram-se informações relativas aos seguintes temas:

Para-sóis .....	159
Cortina de proteção solar dos vidros laterais traseiros .....	160
Para-brisa de vidro degradê .....	160

### ⚠ ADVERTÊNCIA

**Para-sóis rebatidos e cortinas de proteção solar abertas podem reduzir o campo de visão.**

- **Reconduzir sempre os para-sóis e as cortinas de proteção solar de volta aos suportes quando esses não forem mais necessários.**

## Para-sóis

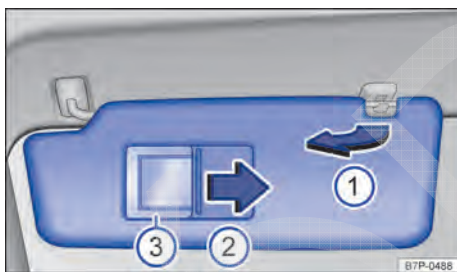

**Fig. 109** No revestimento do teto dianteiro: para-sol para o condutor.

Em primeiro lugar, ler e observar as informações introdutórias e as indicações de segurança ⚠ na página 159.

### Possibilidades de ajuste dos para-sóis para o condutor e para o passageiro dianteiro:

- Rebater na direção do para-brisa.
- Retirar do suporte e virar para as portas no sentido da seta ⇒ Fig. 109 ①.
- Deslocar o para-sol virado para a porta na direção longitudinal para trás ⇒ Fig. 110.

### Espelho de cortesia

No pára-sol rebatido para baixo encontra-se um espelho de cortesia atrás de uma cobertura ⇒ Fig. 109 ②. Ao abrir a cobertura no sentido da seta, é iluminada a área adjacente do espelho ③.

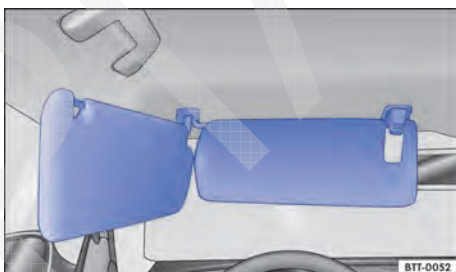

**Fig. 110** No revestimento do teto dianteiro: para-sóis duplos para o condutor.

A lanterna se apaga quando a cobertura do espelho de cortesia for fechada ou o para-sol for virado para cima.

**i** A iluminação do para-sol se apaga automaticamente após alguns minutos sob determinadas condições. Isto impede que a bateria do veículo se descarregue.

## Cortina de proteção solar dos vidros laterais traseiros

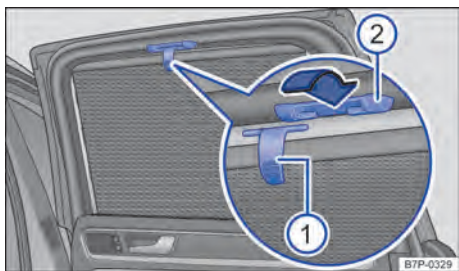



Fig. 111 No vidro traseiro direito: cortina de proteção solar.

 Em primeiro lugar, ler e observar as informações introdutórias e as indicações de segurança  na página 159.

As cortinas de proteção solar dos vidros laterais traseiros são montadas no revestimento lateral de cada vidro.

- Puxar a cortina de proteção solar pela alça frontal ⇒ Fig. 111 ① totalmente para cima.
- Prender a barra retentora com ambos os olhais nos respectivos suportes ②. Verificar se a cortina de proteção solar estendida está encaixada seguramente em ambos os suportes ②.
- Para enrolar a cortina de proteção solar, pendurar em cima e conduzir para baixo com a mão para que ela retorne à sua base ⇒ ①.

### NOTA

**Não soltar o rolo de proteção sola para baixo “rapidamente”, para evitar danos no rolo de proteção sola ou no revestimento interno.**

## Para-brisa de vidro degradê

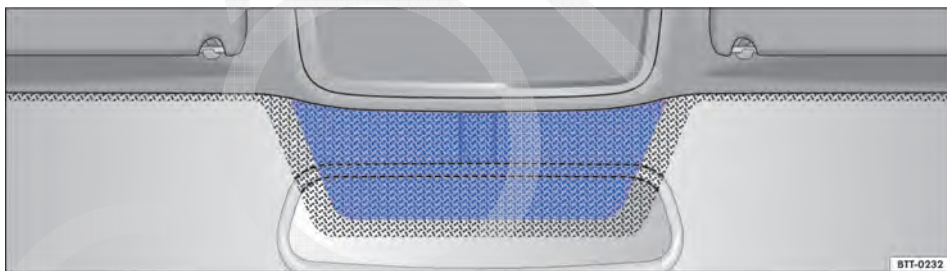



Fig. 112 Para-brisa com infravermelho e revestimento metálico com janela de comunicação (superfície azul).

 Em primeiro lugar, ler e observar as informações introdutórias e as indicações de segurança  na página 159.

Os para-brisas de vidro degradê possuem um revestimento reflexivo de infravermelho. Para cumprimento das funções de componentes eletrônicos do mercado de acessórios, há uma faixa sem revestimento (janela de comunicação) acima do espelho retrovisor interno ⇒ Fig. 112.

A área não revestida não pode ser coberta externamente ou internamente ou receber etiquetas adesivas, pois, do contrário, podem ocorrer falhas de funcionamento dos componentes eletrônicos.

# Limpadores e lavadores dos vidros

## Introdução ao tema

Neste capítulo encontram-se informações relativas aos seguintes temas:

Luzes de controle .....	161
Alavanca dos limpadores dos vidros .....	162
Funções dos limpadores do para-brisa .....	163
Posição de serviço dos limpadores do para-brisa .....	164
Sensor de luz e de chuva .....	165
Verificar e reabastecer o nível de água dos lavadores dos vidros .....	166

### Informações e alertas complementares:

- Vistas externas ⇒ Página 5
- Tampa traseira ⇒ Página 79
- Recirculação de ar ⇒ Página 337.
- Preparações para trabalhos no compartimento do motor ⇒ Página 379
- Conservar e limpar a parte externa do veículo ⇒ Página 399

### ADVERTÊNCIA

A água dos lavadores dos vidros sem anticongelante suficiente pode congelar sobre o para-brisa e limitar a visibilidade frontal.

### ADVERTÊNCIA (continuação)

- Utilizar os lavadores dos vidros somente com anticongelante suficiente em temperaturas de inverno.
- Nunca utilizar os lavadores dos vidros em temperaturas de inverno enquanto o para-brisa não tiver sido aquecido com o sistema de ventilação. Caso contrário, o aditivo anticongelante pode congelar sobre o para-brisa e reduzir a visibilidade.

### ADVERTÊNCIA

Palhetas dos limpadores do para-brisa gastas ou sujas reduzem a visibilidade e aumentam o risco de acidentes e de ferimentos graves.

- Substituir as palhetas dos limpadores do para-brisa sempre que estiverem danificadas ou gastas e não limpem mais o para-brisa de forma suficiente.



### NOTA

Em caso de geada, verificar antes de ligar os limpadores dos vidros se as palhetas dos limpadores dos vidros não estão congeladas! Se o veículo for estacionado com tempo frio, a posição de serviço dos limpadores do para-brisa poderá ser útil ⇒ Página 164.

## Luzes de controle



Em primeiro lugar, ler e observar as informações introdutórias e as indicações de segurança  na página 161.

Acesa	Causa possível	Solução
	Falha no sensor de chuva e luz	Desligar e ligar a ignição. Se após ligar a ignição, a luz de controle permanecer acesa novamente, procurar auxílio técnico especializado ⇒ Página 165.
	Falha nos limpadores de vidros.	Desligar e ligar a ignição. Se após ligar a ignição, a luz de controle permanecer acesa novamente, procurar auxílio técnico especializado ⇒ Página 162.
	Nível de água dos lavadores dos vidros muito baixo.	Completar o reservatório de água dos lavadores dos vidros assim que possível ⇒ Página 166.

Ao ligar a ignição, algumas luzes de advertência e de controle se acendem rapidamente para verificação da função. Elas se apagam após alguns segundos.

**NOTA**

A inobservância de luzes de controle que se acendem e de mensagens de texto pode causar danos ao veículo.

## Alavanca dos limpadores dos vidros

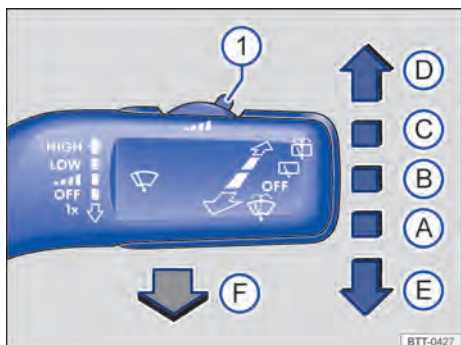

Fig. 113 Comandar os limpadores do para-brisa.

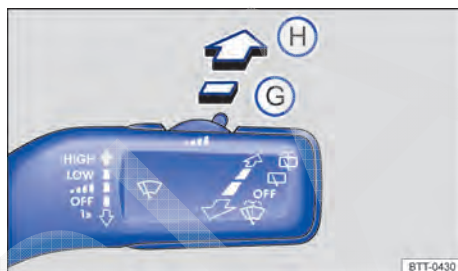

Fig. 114 Comandar o limpador do vidro traseiro.

Em primeiro lugar, ler e observar as informações introdutórias e as indicações de segurança na página 161.

Mover a alavanca para a posição desejada ⇒ ①:

(A)	OFF	Limpadores dos vidros desligados.
(B)		Limpeza com intervalos para o para-brisa . Com o interruptor ⇒ Fig. 113 ①, regular a sensibilidade do sensor de chuva e luz e as etapas de intervalo.
(C)	LOW	Limpeza lenta.
(D)	HIGH	Limpeza rápida.
(E)	tx	Movimento único dos limpadores do para-brisa – limpeza breve. Manter a alavanca pressionada para baixo por um tempo mais longo para limpar mais rapidamente.
(F)		Com a alavanca puxada: sistema de limpeza e de lavagem automático para limpar o para-brisa e sistema de lavagem para limpar os faróis dianteiros quando o farol baixo estiver ligado.
(G)		Temporizador do limpador do vidro traseiro. O limpador dos vidros limpa aproximadamente a cada 6 segundos.
(H)		Com a alavanca pressionada: sistema de limpeza e de lavagem automático para limpar o vidro traseiro.

**NOTA**

Se a ignição for desligada com os limpadores dos vidros ligados, os limpadores do para-brisa continuarão a limpar a partir do mesmo estágio de limpeza quando a ignição for ligada novamente. Geadas, neve e outros obstáculos

**NOTA (continuação)**

sobre o vidro podem ocasionar danos aos limpadores dos vidros e ao motor dos limpadores dos vidros.

- Antes do início da condução, se necessário, remover a neve e o gelo dos limpadores do para-brisa.

**NOTA (continuação)**

- Soltar as palhetas dos limpadores do para-brisa congeladas cuidadosamente do para-brisa. Para isso, a Volkswagen recomenda um spray anticongelante.

**NOTA**

**Não ligar os limpadores dos vidros com o vidro seco. A limpeza do vidro seco pelas palhetas dos limpadores do para-brisa pode danificar o vidro.**

**i** Os limpadores dos vidros funcionam somente com a ignição ligada e a tampa do compartimento do motor e a tampa traseira fechadas.

**i** O temporizador dos limpadores do para-brisa funciona de acordo com a velocidade de condução. Quanto mais rápido o veículo, mais frequente é a limpeza dos limpadores dos vidros.

**i** O limpador do vidro traseiro se liga automaticamente se os limpadores dos vidros estiverem ligados e a marcha à ré for engatada.

**i** Após desligar e ligar novamente a ignição, bem como após ligar o motor com a alavanca dos limpadores dos vidros na posição temporizador do vidro traseiro ⇒ Fig. 114 **6**, o limpador do vidro traseiro não se move imediatamente, mas retoma a operação quando os limpadores do para-brisa estiverem novamente ativos. Com isso evita-se uma limpeza do vidro seco.

## Funções dos limpadores do para-brisa

 **Em primeiro lugar, ler e observar as informações introdutórias e as indicações de segurança  na página 161.**

### Comportamento dos limpadores do para-brisa em diversas situações:

Com o veículo parado:	O estágio do limpador de para-brisa ligado alterna temporariamente para o estágio imediatamente anterior.
Com o sistema de limpeza e de lavagem automático em funcionamento:	O Climatronic alterna durante aproximadamente 30 segundos para o modo de recirculação de ar para evitar odores da água dos lavadores dos vidros no interior do veículo.
Com o temporizador dos limpadores do para-brisa:	Os intervalos dependem da velocidade do veículo. Quanto maior a velocidade, mais curto é o intervalo.

### Bicos dos lavadores do para-brisa aquecíveis

O aquecimento descongela apenas os bicos dos lavadores do para-brisa congelados, mas não as mangueiras que conduzem a água. A potência de aquecimento dos bicos dos lavadores do para-brisa aquecíveis é regulada automaticamente de acordo com a temperatura ambiente quando a ignição é ligada.

### Lavadores do farol

Os lavadores do farol limpam os vidros do farol.

Após ligar a ignição, o farol é lavado ao acionar os lavadores do para-brisa pela primeira vez e a cada cinco acionamentos. Para isso, a alavanca dos limpadores dos vidros precisa ser puxada para o

volante com o farol baixo ou farol alto ligado. Em intervalos regulares, por exemplo ao abastecer, remover a sujeira aderente dos vidros do farol, como resíduos de insetos.

Para garantir o funcionamento dos lavadores do farol também no inverno, remover a neve dos suportes dos bicos dos lavadores no para-choque antes da utilização. Se necessário, remover o gelo usando um spray anticongelante.

**i** Caso haja um obstáculo no para-brisa, os limpadores do para-brisa tentarão remover esse obstáculo. Se o obstáculo continuar bloqueando os limpadores do para-brisa, os limpadores do para-brisa pararão. Remover o obstáculo e ligar os limpadores do para-brisa novamente.

## Posição de serviço dos limpadores do para-brisa

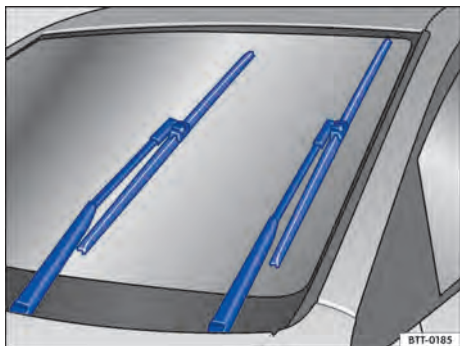

**Fig. 115** Limpadores do para-brisa na posição de serviço.

Em primeiro lugar, ler e observar as informações introdutórias e as indicações de segurança na página 161.

Na posição de serviço, os braços dos limpadores do para-brisa podem ser erguidos do para-brisa ⇒ Fig. 115. Para colocar os limpadores do para-brisa na posição de serviço, proceder conforme segue:

### Ativar a posição de serviço manualmente

- Estacionar o veículo.
- A tampa do compartimento do motor precisa estar fechada ⇒ Página 379.
- Ligar e desligar a ignição.
- Pressionar a alavanca dos limpadores do para-brisa brevemente para baixo ⇒ Fig. 113 ④. Os limpadores movem-se para a posição de serviço.

### Ativar a posição de serviço por meio do sistema Infotainment

- A tampa do compartimento do motor precisa estar fechada ⇒ Página 379.
- Ligar a ignição.

- Pressionar o botão Infotainment **CAR**.
- Tocar na superfície de função **Serviço**.
- **OU:** tocar na superfície de função **Configurações** e em seguida **Serviço/Controle**.
- Tocar na superfície de função **Pos. de serviço tocar o limpador** para ativar ou desativar a posição de serviço.

Se a caixa de seleção na superfície da função estiver ativada , a função está ligada.

Posicionar os braços dos limpadores do para-brisa novamente sobre o para-brisa antes do início da condução! Pressionar a alavanca dos limpadores do para-brisa brevemente para baixo, com a ignição ligada, para retornar os braços dos limpadores do para-brisa à posição inicial.

### Erguer as palhetas dos limpadores do para-brisa

- Antes de erguer os braços dos limpadores do para-brisa, colocá-los na posição de serviço ⇒ .
- Para erguer um braço dos limpadores do para-brisa, segurá-lo **somente** pela área de fixação da palheta dos limpadores do para-brisa.

### **NOTA**

- **Para evitar danos à tampa do compartimento do motor e aos braços dos limpadores do para-brisa, erguer os braços dos limpadores do para-brisa somente na posição de serviço.**
- **Antes do início da condução, baixar sempre os braços dos limpadores do para-brisa sobre o para-brisa.**

Os braços dos limpadores do para-brisa somente podem ser movimentados com o veículo paralisado na posição de serviço.

## Sensor de luz e de chuva

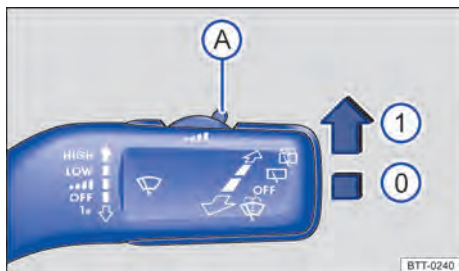

Fig. 116 Alavanca dos limpadores dos vidros: regular o sensor de luz e de chuva (A).

**Em primeiro lugar, ler e observar as informações introdutórias e as indicações de segurança** na página 161.

O sensor de luz e de chuva ativado controla automaticamente os intervalos dos limpadores dos vidros de acordo com a intensidade da chuva  $\Rightarrow$  . A sensibilidade do sensor de luz e de chuva pode ser regulada manualmente. Limpeza manual  $\Rightarrow$  Página 162.

O sensor de chuva e de luz deve ser ativado no sistema Infotainment.

Pressionar a alavanca na posição desejada  $\Rightarrow$  Fig. 116:

- 0 Sensor de luz e de chuva desativado.
- 1 Sensor de luz e de chuva ativo – limpeza automática, se necessária.
- A Regular a sensibilidade do sensor de luz e de chuva:
  - Regular o interruptor para a direita – alta sensibilidade.
  - Regular o interruptor para a esquerda – baixa sensibilidade.

Após desligar e ligar novamente a ignição, o sensor de chuva permanece ativado e volta a funcionar se a alavanca dos limpadores do para-brisa estiver na posição 1 e a velocidade for superior a 16 km/h (10 mph).

Exceder do limiar da velocidade para ativar a operação do limpador na posição Intervalo da alavanca do limpador do para-brisa também é válido para sensor de chuva e luz desativado. Diferentemente do que na operação com sensor de chuva e luz, a limpeza é efetuada em intervalos temporais fixos e não conforme necessidade.

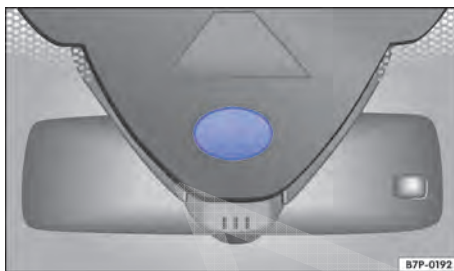

Fig. 117 No para-brisa em cima: superfície sensível do sensor de luz e de chuva.

**Ativar e desativar o sensor de chuva e luz no sistema Infotainment**

- Ligar a ignição.
- Pressionar o botão Infotainment **CAR**.
- Tocar na superfície de função **Ajustes**.
- Da lista, selecionar o item de menu **Iluminação e visibilidade**.
- tocar a superfície de função **Sensor de chuva** para ativar ou desativar o sensor de chuva e luz.

Se a caixa de seleção na superfície da função estiver ativada , a função está ligada.

**Comportamento de acionamento alterado do sensor de luz e de chuva**

Possíveis causas de avarias e interpretações errôneas *na área da superfície sensível*  $\Rightarrow$  Fig. 117 do sensor de chuva, entre outros:

- Palhetas dos limpadores dos vidros danificadas: uma película de água ou listras de limpeza devido a palhetas do limpador danificadas podem prolongar a duração da ligação, reduzir os intervalos de limpeza ou atuar sobre a limpeza contínua rápida.
- Insetos: a presença de insetos ocasiona o acionamento da limpeza.
- Estrias de sal: no inverno, estrias de sal no vidro podem provocar uma relimpeza extremamente longa até o vidro estar quase seco.
- Sujeira: pó seco, cera, revestimento do vidro (efeito lótus), resíduos de detergentes (lava-rápidos) podem tornar o sensor de chuva mais insensível ou, posteriormente, mais lento ou até mesmo sem reação.
- Fissura no para-brisa: um impacto de uma pedra aciona um ciclo de limpeza com o sensor de chuva e de luz ligado. Depois disso, o sensor de luz e de chuva reconhece a diminuição da superfície sensível e adequa-se a ela. De acordo com a

dimensão do impacto da pedra, o comportamento do acionamento do sensor de luz e de chuva pode se alterar.

### ⚠️ ADVERTÊNCIA

O sensor de luz e de chuva não pode reconhecer suficientemente qualquer chuva e ativar os limpadores dos vidros.

### ⚠️ ADVERTÊNCIA (continuação)

- Se necessário, ligar manualmente os limpadores dos vidros quando a água interferir na visibilidade dos vidros.

**i** Limpar regularmente a superfície sensível do sensor de chuva ⇒ Fig. 117 (seta) e verificar danos nas palhetas dos limpadores do para-brisa.

**i** Para a remoção de ceras e de resíduos de polimento, recomenda-se o uso de um produto de limpeza de vidro com álcool. ◀

## Verificar e reabastecer o nível de água dos lavadores dos vidros



Fig. 118 No compartimento do motor: tampa do reservatório de água dos lavadores dos vidros.

**📖** Em primeiro lugar, ler e observar as informações introdutórias e as indicações de segurança ⚠️ na página 161.

Verificar regularmente o nível de água dos lavadores dos vidros e, se necessário, reabastecer.

No bocal do reservatório de água dos lavadores dos vidros encontra-se uma peneira. A peneira separa as partículas de sujeira grandes no abastecimento dos bicos de pulverização. Remover a peneira somente para limpar. Se a peneira estiver danificada ou se não houver uma, tais partículas de sujeira podem entrar no sistema ao reabastecer e podem ocasionar o entupimento dos bicos do jato.

- Abrir a tampa do compartimento do motor ⚠️ ⇒ Página 379.
- O reservatório de água dos lavadores do para-brisa pode ser reconhecido pelo símbolo 🚰 na tampa ⇒ Fig. 118.
- Verificar se ainda há água suficiente no reservatório dos lavadores do para-brisa.

- Para reabastecer, misturar água limpa com um limpa-vidros recomendado pela Volkswagen ⇒ ①. Observar as prescrições para mistura na embalagem.
- Em caso de temperaturas externas baixas, acrescentar um aditivo anticongelante para que a água não se congele ⇒ ⚠️.

### Limpa-vidros recomendado

- Em estações quentes, produto de limpeza de vidro para verão G 052 184 A1. Proporção de mistura de 1:100 (1 parte do concentrado para 100 partes de água) no reservatório de água dos lavadores dos vidros.
- Produto de limpeza de vidro G 052 164 A2 para o ano inteiro. Proporção de mistura no inverno, até -18 °C (0 °F), aproximadamente 1:2 (1 parte do concentrado para 2 de água). Em outros casos, proporção de 1:4 no reservatório de água dos lavadores dos vidros.

### Capacidades

O reservatório de água dos lavadores do para-brisa tem capacidade de aproximadamente 4,5 – 7,5 litros.

### ⚠️ ADVERTÊNCIA

Nunca misturar aditivo anticongelante ou aditivos semelhantes inadequados à água dos lavadores dos vidros. Com isto poderá ocorrer a formação de uma película oleosa sobre o vidro que restringirá consideravelmente o campo de visão.

- Utilizar água limpa e clara com um limpa-vidros recomendado pela Volkswagen.
- Se for o caso, misturar aditivos anticongelantes adequados à água dos lavadores dos vidros. ▶



**!** **NOTA**

- Nunca misturar os produtos de limpeza recomendados pela Volkswagen com outros produtos de limpeza. Isso pode causar a coagula-

**!** **NOTA (continuação)**

ção dos componentes e, com isso, provocar o entupimento dos bicos dos lavadores do para-brisa.

- Ao reabastecer, não confundir os fluidos em nenhuma hipótese! Caso contrário, podem ocorrer deficiências de funcionamento graves ou um dano do motor!



# Espelhos retrovisores

## Introdução ao tema

Neste capítulo encontram-se informações relativas aos seguintes temas:

Espelho retrovisor interno .....	169
Espelhos retrovisores externos .....	170

Para a segurança de condução, é importante que o condutor ajuste corretamente os espelhos retrovisores externos e o interno antes do início da condução ⇒ .

Através dos espelhos externos e do espelho retrovisor interno, o condutor pode observar o trânsito que o segue e ajustar o comportamento de condução próprio em relação ao trânsito que o segue. Pela visualização através dos espelhos externos e do espelho retrovisor interno não pode ser visto todo o campo de condução lateral e traseiro. Estas áreas não visíveis são denominadas ângulo cego. No ângulo cego podem se encontrar outros usuários da via e objetos.

### Informações e alertas complementares:

- Vistas externas ⇒ Página 5
- Sistema de informações Volkswagen ⇒ Página 31
- Ajustar a posição do banco ⇒ Página 97
- Banco com memória ⇒ Página 110
- Trocar a marcha ⇒ Página 227
- Frear, parar e estacionar ⇒ Página 234

### ADVERTÊNCIA

**Ajustar os espelhos retrovisores externos e o espelho retrovisor interno durante a condução pode distrair o condutor. Isto pode causar acidentes e ferimentos graves.**

- **Ajustar os espelhos retrovisores externos e o espelho retrovisor interno somente com o veículo parado.**
- **Ao estacionar, mudar de faixa e em manobras de ultrapassagem e de conversão, observar sempre a área ao redor do veículo, já que demais usuários da via e objetos também podem se encontrar no ponto cego.**

### ADVERTÊNCIA (continuação)

- **Atentar sempre para que os espelhos retrovisores estejam ajustados corretamente e que a visibilidade traseira não seja limitada devido ao gelo, à neve, ao embaçamento ou por outros objetos.**

### ADVERTÊNCIA

**Os espelhos retrovisores antiofuscantes automáticos contêm um fluido eletrolítico que pode vazar caso o vidro do espelho seja quebrado. Este fluido pode irritar a pele, os olhos e os órgãos do sistema respiratório.**

- **O fluido eletrolítico vazado pode irritar a pele, os olhos e os órgãos do sistema respiratório, sobretudo em pessoas com asma ou enfermidades semelhantes. Garantir a entrada imediata de ar puro suficiente e sair do veículo ou, caso isso não seja possível, abrir todos os vidros e portas.**
- **Em caso de contato do fluido eletrolítico com os olhos ou com a pele, lavar imediatamente com água em abundância por pelo menos 15 minutos e procurar um médico.**
- **Em caso de contato do fluido eletrolítico com calçados e roupas, lavar imediatamente com água em abundância por pelo menos 15 minutos. Limpar cuidadosamente os calçados e as roupas antes de reutilizá-los.**
- **Em caso de ingestão do fluido eletrolítico, enxaguar imediatamente a boca com água em abundância por pelo menos 15 minutos. Não induzir o vômito caso isso não tenha sido prescrito pelo médico. Procurar ajuda médica imediatamente.**

### NOTA

Em espelhos retrovisores antiofuscantes automáticos, o fluido eletrolítico pode vazar de um vidro do espelho quebrado. Este fluido danifica as superfícies plásticas. Remover o fluido o mais rápido possível, por exemplo, com uma esponja úmida.

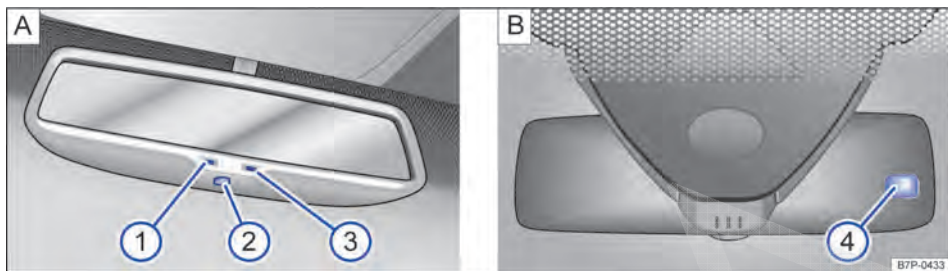

Fig. 119 No para-brisa: espelho retrovisor interno com antiofuscante automático.

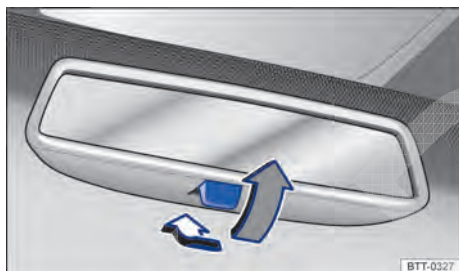



Fig. 120 No para-brisa: espelho retrovisor interno com antiofuscante manual.

 **Em primeiro lugar, ler e observar as informações introdutórias e as indicações de segurança**  **na página 168.**

O condutor deve sempre ajustar o espelho retrovisor interno para assegurar uma visibilidade traseira suficiente através do vidro traseiro.

A visibilidade traseira pode ser restringida ou impedida, por exemplo, pela cortina de proteção solar do vidro traseiro, por peças de roupa colocadas sobre a cobertura do compartimento de bagagem ou por um vidro traseiro congelado, coberto por neve ou sujo.

### Espelho retrovisor interno com antiofuscante automático

Legenda para Fig. 119:

- ① Luz de controle.
- ② Interruptor.
- ③ Sensor para reconhecer a incidência de luz por trás.
- ④ Sensor para reconhecer a incidência de luz pela frente.

O antiofuscamento automático pode ser ligado e desligado com o interruptor no espelho retrovisor interno ② A. Com o antiofuscamento automático ligado, a luz de controle ① A se acende.

Na carcaça do espelho interno encontram-se 2 sensores.

- Um sensor apontando para o interior do veículo, que mede a incidência de luz desde *atrás* ③ A.
- Um sensor apontando para o lado do para-brisa, que mede a incidência de luz desde *a frente* ④ A.

Com a ignição ligada, o espelho retrovisor interno ofusca *automaticamente*, dependendo do crepúsculo com uma incidência de luz por trás.

Quando a incidência de luz sobre o sensor é comprometida ou interrompida, por exemplo, por uma cortina de proteção solar retrátil, o espelho retrovisor interno antiofuscante automático não funciona ou não funciona sem avaria.

O antiofuscamento automático é desativado quando a marcha à ré está engatada ou a lanterna interna ou de leitura está acesa.

Não colocar aparelhos de navegação externos no para-brisa ou próximo ao espelho retrovisor interno com antiofuscante automático ⇒ .

### Espelho retrovisor interno com antiofuscante manual

- Posição de base: a alavanca na borda inferior do espelho retrovisor aponta para o para-brisa.
- Para evitar o ofuscamento, puxar a alavanca para trás ⇒ Fig. 120. 

## ⚠️ ADVERTÊNCIA

O display iluminado do aparelho de navegação pode comprometer o funcionamento do espelho retrovisor interno com antiofuscante automático, causando acidentes e ferimentos graves.

## ⚠️ ADVERTÊNCIA (continuação)

- Falhas de funcionamento do antiofuscante automático podem impedir que o espelho retrovisor interno possa ser utilizado para determinar a distância exata do veículo que segue atrás ou a distância de outros objetos. ◀

## Espelhos retrovisores externos

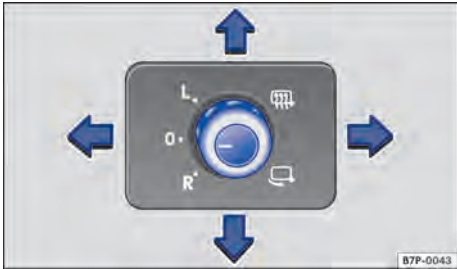

Fig. 121 Na porta do condutor: botão rotativo dos espelhos retrovisores externos.

📖 Em primeiro lugar, ler e observar as informações introdutórias e as indicações de segurança ⚠️ na página 168.

Antes da regulagem dos espelhos retrovisores internos, a ignição deve ser ligada.

### Girar o botão rotativo para a posição desejada:



Rebater os espelhos retrovisores externos para dentro eletricamente ⇒ ⚠️. O rebatimento automático após travamento do veículo pode ser ativado ou desativado no sistema Infotainment ⇒ Tab. na página 67.



Ligar o desembaçador dos espelhos retrovisores externos. O desembaçador é ligado somente em temperaturas ambiente abaixo de +20 °C (+68 °F).

**L**

Ajustar o espelho retrovisor externo esquerdo movendo o botão rotativo para frente, para trás, para a direita ou para a esquerda.

**R**

Ajustar o espelho retrovisor externo direito movendo o botão rotativo para frente, para trás, para a direita ou para a esquerda.

**0**

Posição zero. Espelho retrovisor externo em posição de uso, desembaçamento dos espelhos retrovisores externos desligado, não é possível ajustar os espelhos retrovisores externos.

### Armazenar os ajustes do espelho retrovisor externo direito para a marcha à ré

- Selecionar a chave do veículo válida em que o ajuste deve ser armazenado.
- Destravar o veículo com essa chave do veículo.
- Acionar o freio de estacionamento eletrônico.
- Colocar a transmissão na posição neutra.
- Ligar a ignição.
- Pressionar o botão Infotainment **CAR**.
- Tocar na superfície de função **Ajustes**.
- Selecionar **Ajustes do banco** na lista de seleção.
- Tocar na superfície de função **Chave do veículo do banco do condutor**. Se a caixa de seleção na superfície da função estiver ativada , a função está ligada. ▶

- Engatar a marcha à ré.
- Ajustar o espelho retrovisor externo direito de modo que a borda do meio-fio possa ser bem visualizada.
- A posição do espelho retrovisor ajustada é armazenada automaticamente e atribuída à chave do veículo com a qual o veículo será travado. Para veículos com banco com memória, ver ⇒ Página 110.

### Acessar os ajustes do espelho retrovisor externo direito

- Girar o botão rotativo do espelho retrovisor externo para a posição **R**.
- Com a ignição ligada, engatar a marcha à ré.
- A posição armazenada do espelho retrovisor externo direito para a marcha à ré é desconsiderada quando se conduz para frente com velocidade superior a aproximadamente 15 km/h (9 mph) ou quando o botão rotativo for girado da posição **R** para outra posição.

#### ADVERTÊNCIA

O rebatimento desatento para dentro ou para fora dos espelhos retrovisores externos pode causar ferimentos.

- **Rebater os espelhos retrovisores externos para dentro ou para fora somente quando não houver ninguém em sua área de funcionamento.**
- **Atentar sempre para que nenhum dedo seja preso entre o espelho retrovisor externo e a base do espelho quando o espelho retrovisor externo se mover.**

#### ADVERTÊNCIA

A avaliação imprecisa da distância dos veículos vindos de trás pode causar acidentes e ferimentos graves.

#### ADVERTÊNCIA (continuação)

- **As superfícies abauladas dos espelhos retrovisores (convexas ou esféricas) aumentam o campo de visão e fazem os objetos parecerem menores e mais distantes.**
- **O uso de superfícies abauladas dos espelhos retrovisores para a avaliação das distâncias de veículos vindos de trás na mudança de faixa de rodagem é impreciso e pode causar acidentes e ferimentos graves.**
- **Sempre que possível, usar o espelho retrovisor interno para determinar a distância dos veículos vindos de trás ou a distância de outros objetos.**
- **Garantir que o campo de visão traseiro seja suficiente.**

#### NOTA

- **Em um sistema automático de lavagem, rebater sempre os espelhos retrovisores externos para dentro.**
- **Não rebater de maneira mecânica manualmente os espelhos retrovisores externos elétricos para dentro ou para fora, pois isso pode danificar o acionamento elétrico.**



Manter o desembaçamento dos espelhos retrovisores externos ligado somente durante o tempo necessário. Caso contrário, haverá um consumo desnecessário de combustível.



O desembaçador dos espelhos retrovisores externos funciona inicialmente com potência máxima e, após aproximadamente 2 minutos, a potência do aquecimento dependerá da temperatura ambiente.



Em caso de avaria, os espelhos retrovisores externos elétricos podem ser ajustados manualmente por meio de pressão na borda da superfície do espelho.

# Transportar

## Orientações para condução

### Introdução ao tema

Neste capítulo encontram-se informações relativas aos seguintes temas:

Guardar volumes de bagagem . . . . .	172
Conduzir com a tampa traseira aberta . . . . .	173
Conduzir com o veículo carregado . . . . .	174
Indicações de peso específicas do veículo . . . . .	174

Guardar a carga pesada sempre de maneira segura no compartimento de bagagem e certificar-se de que os encostos do banco traseiro estão encaixados corretamente na posição vertical. Usar sempre olhais de amarração e fitas de amarração adequadas para fixar objetos pesados. Nunca sobrecarregar o veículo. Tanto o carregamento quanto a distribuição da carga no veículo têm influência sobre o comportamento de direção e sobre o efeito de frenagem ⇒ .

#### Informações e alertas complementares:

- Tampa traseira ⇒ Página 79
- Rebater encosto do banco do passageiro para frente ⇒ Página 110
- Luz ⇒ Página 146
- Compartimento de bagagem ⇒ Página 177
- Bagageiro do teto ⇒ Página 190
- Condução com reboque ⇒ Página 193
- Rodas e pneus ⇒ Página 416

 **ADVERTÊNCIA**

Objetos soltos ou fixados incorretamente podem causar ferimentos graves em caso de manobras de direção e de frenagem súbitas ou em caso de acidentes. Isto vale especialmente nos casos em que objetos são atingidos pelo airbag acionado, sendo arremessados pelo interior do veículo. Para diminuir o risco de ferimentos, observar o seguinte:

 **ADVERTÊNCIA (continuação)**



- Guardar todos os objetos no veículo de maneira segura. Guardar bagagens e objetos pesados sempre no compartimento de bagagem.
- Fixar sempre objetos com fitas de amarração ou com cintas tensoras adequadas para que os objetos não possam alcançar a área de expansão dos airbags laterais ou frontais durante uma manobra brusca de direção e de frenagem.
- Acomodar objetos no interior do veículo de maneira que eles nunca cheguem à área de expansão dos airbags durante a condução.
- Manter os porta-objetos sempre fechados durante a condução.
- Objetos guardados nunca devem levar os ocupantes a assumir uma posição incorreta do banco.
- Se objetos guardados bloquearem um assento do banco, ele não deverá ser ocupado e utilizado por uma pessoa.

 **ADVERTÊNCIA**

O comportamento de direção, bem como o efeito de frenagem, alteram-se bastante durante o transporte de objetos grandes e pesados.

- Adequar a velocidade e a forma de condução às condições de visibilidade, climáticas, da pista e do trânsito.
- Acelerar de forma especialmente cautelosa e cuidadosa.
- Evitar manobras de direção e de frenagem súbitas.
- Frear antes do usual.

## Guardar volumes de bagagem

 Em primeiro lugar, ler e observar as informações introdutórias e as indicações de segurança  na página 172. ▶

## Guardar todos os volumes de bagagem no veículo de maneira segura



- Distribuir as cargas no veículo, no teto e no reboque da maneira mais uniforme possível.
- No compartimento de bagagem, objetos pesados devem ser colocados o mais próximo possível do encosto do banco traseiro, e esse deve estar encaixado de forma segura na posição vertical.
- Fixar volumes de bagagem no compartimento de bagagem utilizando cintas tensoras adequadas nos olhais de amarração ⇒ Página 177.
- Adequar o alcance do farol ⇒ Página 146.
- Adequar a pressão dos pneus conforme a carga. Observar a etiqueta adesiva com a pressão dos pneus ⇒ Página 416.
- Em veículos com indicador de controle dos pneus ou sistema de controle da pressão dos pneus, se necessário, configurar as novas condições de carga ⇒ Página 332.

## ! NOTA

Os filamentos do desembaçador do vidro traseiro podem ser danificados devido ao atrito com objetos sobre a superfície atrás do banco traseiro.

 Observar as informações sobre o carregamento de um reboque ⇒ Página 193 e de um bagageiro do teto ⇒ Página 190.

## Conduzir com a tampa traseira aberta

 Em primeiro lugar, ler e observar as informações introdutórias e as indicações de segurança  na página 172.

A condução com a tampa traseira aberta representa um perigo especial. Fixar corretamente todos os objetos e a tampa traseira aberta e adotar as medidas adequadas, para reduzir a penetração de gases tóxicos.

### ADVERTÊNCIA

A condução com a tampa traseira destravada ou aberta pode causar ferimentos graves.

- Conduzir sempre com a tampa traseira fechada.
- Guardar todos os objetos no compartimento de bagagem de maneira segura. Objetos soltos podem cair do compartimento de bagagem e ferir os demais usuários da via.
- Conduzir sempre de maneira cautelosa e defensiva.
- Evitar manobras de frenagem e de direção súbitas ou bruscas, pois a tampa traseira pode se mover de maneira descontrolada.
- Garantir que objetos para fora do compartimento de bagagem estejam visíveis para os demais usuários da via. Observar as determinações legais.

### ADVERTÊNCIA (continuação)

- Se houver objetos salientes para fora do compartimento de bagagem, a tampa traseira nunca poderá ser utilizada para “prensar” ou “fixar” objetos.
- Retirar obrigatoriamente o bagageiro mais carga montados sobre a tampa traseira se for preciso conduzir com a tampa traseira aberta.

### ADVERTÊNCIA

Gases tóxicos do escapamento podem alcançar o interior do veículo se a tampa traseira estiver aberta. Isto pode ocasionar inconsciência, intoxicação por dióxido de carbono, acidentes e ferimentos graves.

- Para impedir a entrada de gases tóxicos, conduzir sempre com a tampa traseira fechada.
- Em casos excepcionais, se for necessário conduzir com a tampa traseira aberta, deve-se proceder da seguinte maneira para reduzir a entrada de gases tóxicos no interior do veículo:
  - Fechar todos os vidros e o teto solar panorâmico.
  - Desligar o modo de recirculação de ar.

#### **⚠️ ADVERTÊNCIA (continuação)**

- Abrir todos os difusores de ar no painel de instrumentos.
- Ligar o ventilador no nível de ventilação máximo.

#### **⚠️ NOTA**

O comprimento e a altura do veículo se modificam quando a tampa traseira estiver aberta. ◀

## Conduzir com o veículo carregado

 Em primeiro lugar, ler e observar as informações introdutórias e as indicações de segurança **⚠️** na página 172.

Para garantir boas características de condução de um veículo carregado, observar o seguinte:

- Guardar todos os volumes de bagagem de forma segura ⇒ Página 172.
- Acelerar de forma especialmente cautelosa e cuidadosa.
- Evitar manobras de direção e de frenagem súbitas.
- Frear antes do usual.
- Se necessário, observar as informações sobre condução com reboque ⇒ Página 193.
- Se necessário, observar as informações sobre o bagageiro do teto ⇒ Página 190.

#### **⚠️ ADVERTÊNCIA**

Se a carga deslizar, a estabilidade e a segurança de condução do veículo poderão ser bastante reduzidas, causando acidentes e ferimentos graves.

- Proteger a carga de maneira correta para que ela não deslize.
- Em caso de objetos pesados, utilizar fitas de amarração ou cintas tensoras adequadas.
- Travar o encosto do banco traseiro na posição vertical. ▶

## Indicações de peso específicas do veículo

 Em primeiro lugar, ler e observar as informações introdutórias e as indicações de segurança **⚠️** na página 172.

As indicações nos documentos de licenciamento do veículo sempre têm prioridade. Todas as indicações deste manual são válidas para o modelo básico alemão. O tipo de motor do veículo é informado na etiqueta de dados do veículo no Manutenção e garantia e nos documentos de licenciamento do veículo.

Os valores indicados podem divergir devido a equipamentos opcionais ou a versões de veículos diferentes, bem como em caso de veículos especiais.

Os valores de peso em ordem de marcha das tabelas a seguir são válidos para o veículo pronto para rodar com o condutor (75 kg), com fluidos, in-

cluindo o abastecimento de 90% de combustível, bem como, se for o caso, com ferramenta e pneu reserva ⇒ **⚠️**. O peso em ordem de marcha indicado é aumentado devido a equipamentos opcionais e à instalação posterior de acessórios, reduzindo proporcionalmente a carga permitida.

A carga é composta pelos seguintes pesos:

- Passageiros.
- Total de bagagem.
- Carga sobre o teto, incluindo o sistema de bagageiro do teto.
- Carga de apoio do reboque em condução com reboque. ▶



## Motores a gasolina

Potência do motor	CDM	Tipo de transmissão	Peso em ordem de marcha	Peso bruto admissível	Carga admissível sobre o eixo dianteiro	Carga admissível sobre o eixo traseiro
183 kW	CMTA	AG8	2.097 kg	2.800 kg	1.340 kg	1.510 kg
206 kW (4MOTION)	CGRA	AG8	2103 – 2.380 kg	2.800 kg	1.340 kg	1.510 kg
206 kW (4XMOTION)			2148 – 2.440 kg <sup>a)</sup>	2.850 kg	1.370 kg	1.530 kg
265 kW	CGNA	AG8	2150 – 2.376 kg	2.850 kg	1.400 kg	1.500 kg

a) Para veículos com sistema Start-Stop, vale: 2.154 - 2.431 kg.

## Motores a diesel

Potência do motor	CDM	Tipo de transmissão	Peso em ordem de marcha	Peso bruto admissível	Carga admissível sobre o eixo dianteiro	Carga admissível sobre o eixo traseiro
150 kW	CJMA	AG8	2149 – 2.437 kg <sup>a)</sup>	2.840 kg	1.370 kg	1.520 kg
180 kW (4MOTION)	CRCA	AG8	2148 – 2.455 kg <sup>b)</sup>	2.840 kg	1.370 kg	1.520 kg
180 kW (4XMOTION)			2198 – 2.505 kg <sup>c)</sup>	2.890 kg	1.400 kg	1.540 kg
250 kW	CKDA	AG8	2297 – 2.520 kg	2.920 kg	1.440 kg	1.530 kg

a) Para veículos com sistema Start-Stop, vale: 2.154 - 2.431 kg.

b) Para veículos com sistema Start-Stop, vale: 2.152 - 2.455 kg.

c) Para veículos com sistema Start-Stop, vale: 2.203 - 2.506 kg.

## Veículo híbrido

Potência do motor, potência total momentânea	CDM	Tipo de transmissão	Peso em ordem de marcha	Peso bruto admissível	Carga admissível sobre o eixo dianteiro	Carga admissível sobre o eixo traseiro
245 kW, 279 kW <sup>a)</sup>	CGEA	AG8	2315 – 2.465 kg	2.910 kg	1.400 kg	1.560 kg

a) Potência máxima breve já que o motor a combustão interna e o motor elétrico propulsionam o veículo juntos.

### ADVERTÊNCIA

Exceder os pesos e cargas de eixos máximos admissíveis pode causar danos ao veículo, acidentes e ferimentos graves.

- As cargas reais sobre os eixos nunca devem exceder as cargas admissíveis sobre os eixos.

### ADVERTÊNCIA (continuação)

- O carregamento e a distribuição da carga no veículo têm influência sobre o comportamento de direção e sobre o efeito de frenagem. Adequar a velocidade conforme necessidade.

**⚠ NOTA**

Distribuir o carregamento sempre de maneira uniforme e tão fundo quanto possível no veículo. Ao transportar objetos pesados no compar-

**⚠ NOTA (continuação)**

timento de bagagem, estes devem ser posicionados antes do eixo traseiro ou sobre ele para alterar o comportamento de direção o mínimo possível.



CÓPIA

# Compartimento de bagagem

## Introdução ao tema

Neste capítulo encontram-se informações relativas aos seguintes temas:

Rebater o encosto do banco traseiro para frente e de volta .....	178
Cobertura do compartimento de bagagem ...	179
Dispositivo para transporte de objetos longos	181
Olhais de amarração .....	182
Olhais de amarração móveis .....	182
Conjunto de fixação .....	183
Ganchos para sacolas .....	184
Rede para bagagem .....	184
Rede divisória .....	185
Assoalho do compartimento de bagagem ...	187
Assoalho reversível .....	188

Guardar a carga pesada sempre de maneira segura no compartimento de bagagem e certificar-se de que os encostos do banco traseiro estão encaixados corretamente na posição vertical. Usar sempre olhais de amarração com fitas de amarração adequadas. Nunca sobrecarregar o veículo. Tanto o carregamento quanto a distribuição da carga no veículo têm influência sobre o comportamento de direção e sobre o efeito de frenagem ⇒ .

### Informações e alertas complementares:

- Ajustar a posição do banco ⇒ Página 97
- Cintos de segurança ⇒ Página 115
- Sistema de airbag ⇒ Página 126
- Cadeira de criança (acessório) ⇒ Página 136
- Luz ⇒ Página 146
- Transportar ⇒ Página 172
- Condução com reboque ⇒ Página 193
- Rodas e pneus ⇒ Página 416

### ADVERTÊNCIA

Quando o veículo não estiver em uso ou estiver sem supervisão, travar sempre as portas e a tampa traseira para reduzir o risco de ferimentos graves ou fatais.

- Nunca deixar crianças sem supervisão, principalmente com a tampa traseira aberta. Crianças podem entrar no compartimento de bagagem e fechar a tampa traseira. Em situações como essas, uma criança não consegue sair do compartimento de bagagem sozinha. Isto pode causar ferimentos graves ou fatais.

### ADVERTÊNCIA (continuação)

- Nunca permitir que crianças brinquem no veículo ou junto a ele.
- Nunca transportar pessoas no compartimento de bagagem.

### ADVERTÊNCIA

Objetos soltos ou fixados incorretamente podem causar ferimentos graves em caso de manobras de direção e de frenagem súbitas ou em caso de acidentes. Isto vale especialmente nos casos em que objetos são atingidos pelo airbag acionado, sendo arremessados pelo interior do veículo. Para diminuir o risco de ferimentos, observar o seguinte:

- Guardar todos os objetos no veículo de maneira segura. Guardar bagagens e objetos pesados sempre no compartimento de bagagem.
- Fixar objetos sempre com fitas de amarração ou com cintas tensoras para que os objetos não sejam arremessados pelo interior do veículo e não possam alcançar a área de expansão dos airbags laterais ou frontais durante uma manobra de direção e de frenagem súbita.
- Manter os porta-objetos sempre fechados durante a condução.
- Não guardar objetos duros, pesados ou pontiagudos soltos em porta-objetos abertos no interior do veículo, sobre a cobertura do compartimento de bagagem ou sobre o painel de instrumentos.
- Remover objetos rígidos, pesados ou de superfície cortante de peças de roupa e bolsas no interior do veículo e guardá-los de maneira segura.

### ADVERTÊNCIA

No transporte de objetos pesados, as características de rodagem do veículo se alteram e a distância de frenagem aumenta. Cargas pesadas não guardadas e não fixadas de maneira correta podem ocasionar a perda do controle do veículo pelo condutor, causando ferimentos graves.

#### ⚠ ADVERTÊNCIA (continuação)

- Ao transportar objetos pesados, as características de condução do veículo são alteradas devido ao deslocamento do centro de gravidade.
- Distribuir a carga sempre de maneira uniforme e o mais fundo possível no veículo.
- Acomodar objetos pesados de maneira segura o mais fundo possível no compartimento de bagagem, antes do eixo traseiro.

#### ⚠ NOTA

- Os filamentos do desembaçador ou a antena do vidro traseiro podem ser avariados devido ao atrito com objetos sobre a superfície atrás do banco traseiro.
- A antena nos vidros laterais podem ser avariadas devido ao atrito com objetos.

## Rebater o encosto do banco traseiro para frente e de volta



Fig. 122 Parte inferior do banco traseiro: alavanca de destravamento do encosto do banco traseiro.

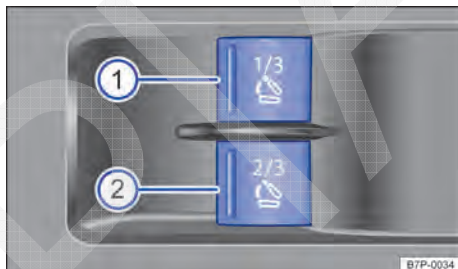



Fig. 123 Parede lateral direita no compartimento de bagagem: botões para destravar eletricamente o encosto do banco traseiro.

 Em primeiro lugar, ler e observar as informações introdutórias e as indicações de segurança ⚠ na página 177.

O encosto do banco traseiro é repartido. Cada uma das partes do encosto do banco traseiro pode ser rebatida para frente individualmente para aumentar o compartimento de bagagem.

No compartimento de bagagem encontram-se botões ⇒ Fig. 123 para o destravamento elétrico das partes do encosto do banco traseiro.

- ① Botão de destravamento da parte *direita* do encosto do banco traseiro.
- ② Botão de destravamento da parte *esquerda* do encosto do banco traseiro.

### Rebater o encosto do banco traseiro para frente

Antes de rebater o encosto do banco traseiro para frente, empurrar os apoios para cabeça totalmente para baixo e o respectivo banco traseiro totalmente para trás ⇒ Página 97.

- Se for o caso, desenganchar a cobertura da abertura ⇒ Fig. 124 ② dos olhais de retenção dos encostos do banco traseiro ⇒ Fig. 125 ①.
- Destravar o encosto do banco traseiro mecanicamente no banco ⇒ Fig. 122 ou eletricamente no compartimento de bagagem ⇒ Fig. 123. O encosto do banco traseiro rebate sozinho para frente.
- Rebater o encosto do banco traseiro com a mão totalmente para frente ⇒ ⚠ e pressionar para baixo, até que ele se trave.

### Rebater o encosto do banco traseiro de volta

- Destravar o encosto do banco traseiro mecanicamente no banco ⇒ Fig. 122 ou eletricamente no compartimento de bagagem ⇒ Fig. 123. O encosto do banco traseiro se solta da trava.
- Rebater o encosto do banco traseiro de volta e pressionar com firmeza na trava, até que ele se trave de maneira segura ⇒ ⚠. A alavanca de destravamento no banco deve se encontrar na posição de base.
- O encosto do banco traseiro deve estar travado de maneira segura.

- Após rebater o encosto do banco traseiro de volta, o banco deve ser novamente ajustado anatomicamente ⇒ Página 97.
- Se for o caso, engancher novamente a cobertura da abertura ⇒ Fig. 124 ② nos olhais de retenção dos encostos do banco traseiro ⇒ Fig. 125 ①.

### ⚠ ADVERTÊNCIA

Rebater os encostos do banco traseiro para frente ou de volta de maneira descontrolada ou desatenta pode causar ferimentos graves.

- Nunca rebater o encosto do banco traseiro para frente ou de volta durante a condução.
- Atentar para que o cinto de segurança não seja preso ou danificado ao rebater o encosto do banco traseiro de volta.
- Manter as mãos, os dedos e os pés ou demais partes do corpo sempre distantes da área de funcionamento ao rebater o encosto do banco traseiro para frente e de volta.
- Todos os encostos do banco traseiro devem estar encaixados de maneira segura na posição vertical para garantir a proteção dos cintos de segurança nos assentos do banco traseiro. Isso se aplica sobretudo ao assento central do banco traseiro. Quando um assen-

### ⚠ ADVERTÊNCIA (continuação)

to estiver ocupado e o respectivo encosto do banco não estiver encaixado com segurança, o ocupante será empurrado para frente com o encosto do banco traseiro em caso de manobras de direção e de frenagem súbitas, bem como em acidentes.

- Se o encosto do banco traseiro estiver rebatido para frente ou não estiver encaixado de maneira segura, pessoas ou crianças não poderão ser transportadas nesses assentos.

### ❗ NOTA

Antes de rebater o encosto do banco traseiro para frente, ajustar os assentos dianteiros de modo que o apoio para cabeça ou o estofamento do encosto do banco traseiro não encoste nos assentos dianteiros.

- Cada uma das partes do encosto do banco traseiro rebatidas para frente podem receber uma carga máxima de 50 kg.

### ❗ NOTA

Objetos no compartimento de bagagem podem ocasionar danos se o banco traseiro for deslocado longitudinalmente.

- ❗ Com a carga da bateria do veículo muito baixa, é possível que o destravamento elétrico do encosto do banco traseiro não funcione. ◀

## Cobertura do compartimento de bagagem

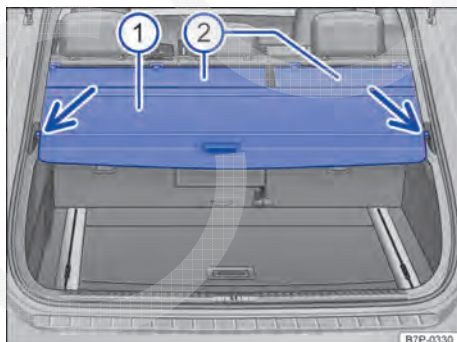

Fig. 124 No compartimento de bagagem: cobertura do compartimento de bagagem fechada.

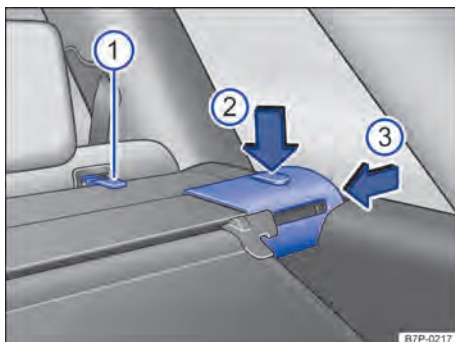

Fig. 125 No compartimento de bagagem: desinstalar cobertura do compartimento de bagagem.

📖 Em primeiro lugar, ler e observar as informações introdutórias e as indicações de segurança ⚠ na página 177. ▶

## Abrir a cobertura do compartimento de bagagem

- Puxar a cobertura do compartimento de bagagem ⇒ Fig. 124 ① pela alça um pouco para trás.
- Desprender a cobertura do compartimento de bagagem dos suportes laterais ⇒ Fig. 124 (setas) para baixo e conduzir a cobertura do compartimento de bagagem manualmente para frente.

## Fechar a cobertura do compartimento de bagagem

- Puxar a cobertura do compartimento de bagagem enrolada ① para trás, de maneira uniforme.
- Prender a cobertura do compartimento de bagagem nos suportes laterais à direita e à esquerda ⇒ Fig. 124 (setas).

## Posição de conforto da cobertura do compartimento de bagagem

A cobertura do compartimento de bagagem pode ser colocada em uma posição mais alta que facilita o carregamento.

- Com a cobertura do compartimento de bagagem fechada, rebater a área da alça para cima e seguidamente levar manualmente a abertura do compartimento de bagagem para cima.
- Para colocar a cobertura do compartimento de bagagem na posição inicial, ela deve ser conduzida pela alça de maneira uniforme para baixo e ser enganchada nos suportes laterais ⇒ ⚠.

## Desinstalar a cobertura do compartimento de bagagem

- Se for o caso, desenganchar a cobertura da abertura ② dos olhais de retenção dos encostos do banco traseiro ⇒ Fig. 125 ①.
- Se for o caso, abrir a cobertura do compartimento de bagagem ⇒ Página 180.
- Pressionar o botão de destravamento ② para baixo e comprimir a cobertura do compartimento de bagagem ③.
- Retirar a cobertura do compartimento de bagagem para cima do seu alojamento.

## Instalar a cobertura do compartimento de bagagem

- Colocar primeiramente a cobertura do compartimento de bagagem ⇒ Fig. 124 ① no alojamento esquerdo.
- Em seguida, colocar a cobertura do compartimento de bagagem no alojamento direito.

- Pressionar o botão de destravamento ⇒ Fig. 125 ② para baixo e comprimir a cobertura do compartimento de bagagem ③.
- Empurrar a cobertura do compartimento de bagagem para baixo no alojamento direito e deixar que ela se encaixe.
- Verificar se a cobertura do compartimento de bagagem se encaixou corretamente.
- Se for o caso, enganchar novamente a cobertura da abertura ⇒ Fig. 124 ② nos olhais de retenção dos encostos do banco traseiro ⇒ Fig. 125 ①.

### ⚠ ADVERTÊNCIA

**Objetos soltos ou fixados incorretamente ou animais sobre a cobertura do compartimento de bagagem podem causar ferimentos graves em caso de manobras de direção e de frenagem súbitas ou em acidentes.**

- Não guardar objetos duros, pesados ou pontiagudos soltos ou em bolsas sobre a cobertura do compartimento de bagagem.
- Nunca transportar animais sobre a cobertura do compartimento de bagagem.

### ⚠ ADVERTÊNCIA

**Se a cobertura do compartimento de bagagem se encontrar na posição de conforto, a visibilidade traseira é sensivelmente diminuída.**

- Antes da viagem, atentar para que a cobertura do compartimento de bagagem não esteja na posição de conforto.

### ⓘ NOTA

**Objetos sobre a cobertura do compartimento de bagagem podem ocasionar danos.**

- Se os objetos rasparem nos filamentos do vidro traseiro, estes podem ser avariados. Manter distância do vidro traseiro.

**i** Se as fendas de ventilação nos consoles laterais forem cobertas, o ar viciado não pode ser renovado no veículo.

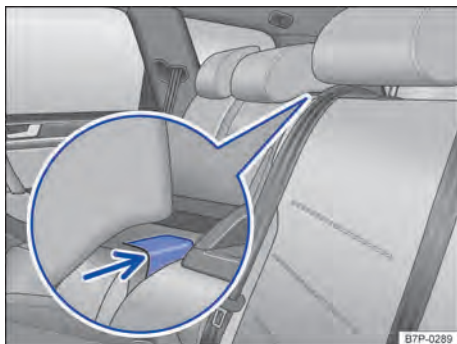

## Dispositivo para transporte de objetos longos

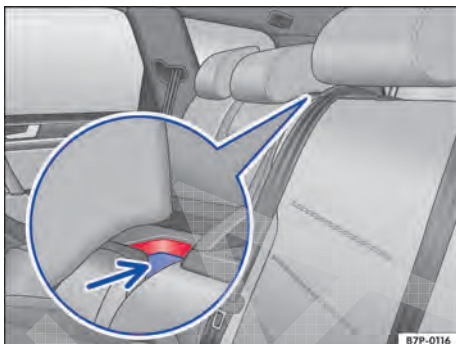

**Fig. 126** No encosto do banco traseiro: botão de destravamento.



**Fig. 127** No encosto do banco traseiro: botão de destravamento pressionado com marcação vermelha.

 **Em primeiro lugar, ler e observar as informações introdutórias e as indicações de segurança  na página 177.**

No encosto do banco traseiro encontra-se um dispositivo para transporte de objetos longos no interior do veículo, como, por exemplo, esquis.

Para evitar a entrada de sujeira no interior do veículo, envolver objetos sujos em uma cobertura, por exemplo, antes de colocá-los no dispositivo para transporte de objetos longos.

Nenhuma pessoa pode ser transportada sobre a parte do encosto do banco traseiro rebatido para baixo.



### **Abrir o dispositivo para transporte de objetos longos**

- Se for o caso, abaixar o apoio para cabeça central ⇒ Página 97.
- Pressionar o botão de destravamento ⇒ Fig. 126 (seta) para baixo e rebater a parte central do encosto do banco traseiro totalmente para frente.

- Abrir a tampa traseira.
- Pelo compartimento de bagagem, empurrar os objetos longos através do dispositivo para transporte de objetos longos.
- Fixar os objetos com o cinto de segurança.
- Fechar a tampa traseira.

### **Fechar o dispositivo para transporte de objetos longos**



- Rebatendo a parte central do encosto do banco traseiro com o dispositivo para transporte de objetos longos para trás, até que ela se trave. A marcação vermelha no botão de destravamento ⇒ Fig. 127 (seta) não pode mais ser visível.
- Se for o caso, ajustar o apoio para cabeça central ⇒ Página 97.

 O dispositivo para transporte de objetos longos também pode ser aberto pelo compartimento de bagagem. Pressionar o botão de destravamento para baixo e pressionar a parte central do encosto do banco traseiro (dispositivo para transporte de objetos longos) para frente. 

## Olhais de amarração



Fig. 128 No compartimento de bagagem: olhais de amarração.

 Em primeiro lugar, ler e observar as informações introdutórias e as indicações de segurança  na página 177.

Na área dianteira e traseira do compartimento de bagagem encontram-se vários olhais de amarração para fixação de volumes de bagagem ⇒ Fig. 128 (seta).

Alguns olhais de amarração precisam ser abertos para serem utilizados.

### ADVERTÊNCIA

Cordões de amarração ou fitas de fixação inadequados ou danificados podem se romper em uma manobra de frenagem. Se isso acontecer, os objetos podem ser lançados pelo interior do veículo, causando ferimentos graves ou fatais.

- Utilizar sempre cordões de amarração ou fitas de fixação adequados e sem danos.
- Fixar cordões de amarração e fitas de fixação firmemente aos olhais de amarração.
- Objetos soltos no compartimento de bagagem podem deslizar subitamente e alterar o comportamento de direção do veículo.
- Fixar também objetos pequenos e leves.
- Nunca exceder a carga máxima de tração dos olhais de amarração na fixação de objetos.
- Nunca fixar uma cadeira de criança nos olhais de amarração.

 A carga máxima dos anéis de amarração é aprox. 3,5 kN.

 Fitas de amarração, cintas tensoras e sistemas de proteção de carga adequados podem ser obtidos em uma empresa especializada. Para isso, a Volkswagen recomenda as Concessionárias Volkswagen.

## Olhais de amarração móveis

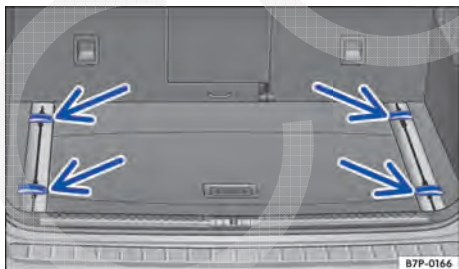



Fig. 129 No compartimento de bagagem: olhais de amarração deslizáveis.

 Em primeiro lugar, ler e observar as informações introdutórias e as indicações de segurança  na página 177.

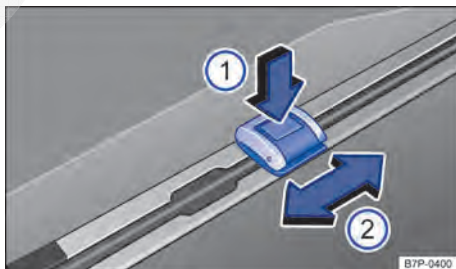

Fig. 130 Regulagem dos olhais de amarração móveis no compartimento de bagagem.

No compartimento de bagagem encontram-se vários olhais de amarração que se movem na longitudinal para fixação de volumes de bagagem ⇒ Fig. 129 (setas).



### Mover os olhais de amarração

- Pressionar o botão superior do olhal de amarração ⇒ Fig. 130 ①.
- Mover o olhal de amarração para a posição desejada ②.
- Soltar o botão e atentar para que o olhal de amarração se trave no sistema de trilhos.

### Desinstalar os olhais de amarração

- Pressionar o botão superior do olhal de amarração ①.
- Empurrar o olhal de amarração com o botão pressionado até o respectivo entalhe e retirá-lo.

### Fixar a carga

- Rebater a braçadeira do olhal de amarração ⇒ Fig. 130 para cima e fixar a carga.

### ⚠ ADVERTÊNCIA

**Cordões de amarração ou fitas de fixação inadequados ou danificados podem se romper em uma manobra de frenagem. Se isso acontecer, os objetos podem ser lançados pelo interior do veículo, causando ferimentos graves ou fatais.**

- Utilizar sempre cordões de amarração ou fitas de fixação adequados e sem danos.
- Fixar cordões de amarração e fitas de fixação firmemente aos olhais de amarração.
- Objetos soltos no compartimento de bagagem podem deslizar subitamente e alterar o comportamento de direção do veículo.
- Fixar também objetos pequenos e leves.
- Nunca exceder a carga máxima de tração dos olhais de amarração na fixação de objetos.
- Nunca fixar uma cadeira de criança nos olhais de amarração.

## Conjunto de fixação

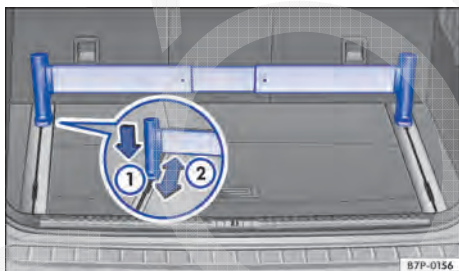

Fig. 131 No compartimento de bagagem: barras telescópicas.

**Em primeiro lugar, ler e observar as informações introdutórias e as indicações de segurança ⚠ na página 177.**

O conjunto de fixação é composto por uma barra telescópica e uma cinta tensora.

### Barra telescópica

- Inserir o suporte das barras telescópicas esquerda e direita nos entalhes do sistema de trilhos.
- Pressionar o respectivo suporte para baixo ⇒ Fig. 131 ① e, ao mesmo tempo, empurrar para a posição desejada ②.

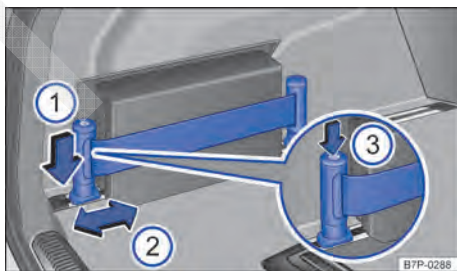

Fig. 132 No compartimento de bagagem à esquerda: cinta tensora.

### Cinta tensora

- Introduzir o suporte da cinta tensora no entalhe do sistema de trilhos.
- Pressionar o suporte para baixo ⇒ Fig. 132 ① e, ao mesmo tempo, empurrar para a posição desejada ②.
- Posicionar o objeto a ser fixado atrás da cinta tensora.
- Pressionar o botão do suporte ③ para apertar a cinta.

Se necessário, a cinta tensora também pode ser fixada à esquerda e à direita, no sistema de trilhos. ▶

## ⚠️ ADVERTÊNCIA

Em manobras de frenagem bruscas ou em acidentes, objetos podem ser arremessados no interior do veículo e causar ferimentos graves ou fatais.

## ⚠️ ADVERTÊNCIA (continuação)

- O encosto do banco traseiro deve estar travado de maneira segura ⇒ Página 110.
- O suporte deve estar travado de maneira segura.

## Ganchos para sacolas

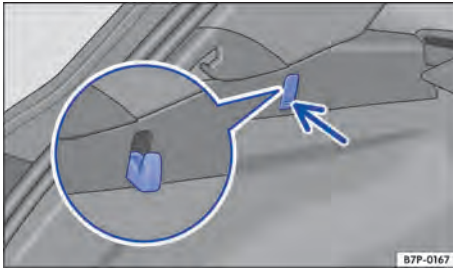



Fig. 133 No compartimento de bagagem à esquerda: ganchos para sacolas.

 Em primeiro lugar, ler e observar as informações introdutórias e as indicações de segurança ⚠️ na página 177.

À esquerda do compartimento de bagagem pode haver um gancho para sacolas rebatível ⇒ Fig. 133 no qual sacolas de compras leves podem ser fixadas.

- Pressionar a parte inferior dos ganchos para sacolas ⇒ Fig. 133 (seta) e rebater para fora.
- Pendurar sacolas.

## ⚠️ ADVERTÊNCIA

Nunca usar os ganchos para sacolas para amarração. Em caso de manobras de frenagem súbitas ou em caso de acidente, o gancho para sacolas pode se romper.

## ⓘ NOTA

O gancho para sacolas suporta uma carga máxima de 2,5 kg.

## Rede para bagagem

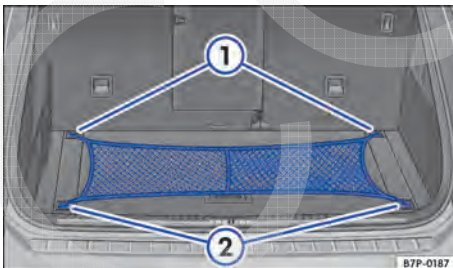



Fig. 134 No compartimento de bagagem: rede para bagagem presa.

 Em primeiro lugar, ler e observar as informações introdutórias e as indicações de segurança ⚠️ na página 177.

A rede para bagagem impede o deslocamento de uma carga mais leve. Na rede para bagagem há uma bolsa com zíper para guardar objetos pequenos.

### fixar a rede para bagagem estendida sobre o assoalho do compartimento de bagagem

- Dispor a rede para bagagem de forma plana no compartimento de bagagem. O bolso da rede para bagagem deve estar voltado para cima.
- Prender os ganchos traseiros da rede para bagagem nos olhais de amarração no encosto do banco traseiro ⇒ Fig. 134 ①.
- Pendurar os ganchos dianteiros da rede para bagagem ② nos olhais de amarração no canto do compartimento de bagagem.

### Desinstalar a rede para bagagem

A rede para bagagem, quando presa, está sob tensão ⇒ ⚠️.

- Desprender os ganchos dianteiros da rede para bagagem ② dos olhais de amarração no canto do compartimento de bagagem.
- Desprender os ganchos traseiros da rede para bagagem ① dos olhais de amarração do encosto do banco traseiro.
- Guardar a rede para bagagem de maneira segura no compartimento de bagagem.

### ⚠️ ADVERTÊNCIA

A rede para bagagem elástica precisa ser esticada quando for fixada nos olhais de amarração do compartimento de bagagem. Uma

### ⚠️ ADVERTÊNCIA (continuação)

rede para bagagem, quando presa, está sob tensão. Os ganchos da rede para bagagem podem causar ferimentos se a rede para bagagem for presa ou desprendida de modo inadequado.

- Prender sempre o gancho da rede para bagagem firmemente, evitando que ela se solte bruscamente do olhal ao ser fixada ou removida.
- Proteger os olhos e o rosto para evitar ferimentos caso os ganchos se soltem bruscamente ao serem presos ou desprendidos.
- Prender sempre os ganchos da rede para bagagem na sequência descrita. Se um dos ganchos da rede para bagagem se soltar, o risco de ferimento aumentará.

## Rede divisória

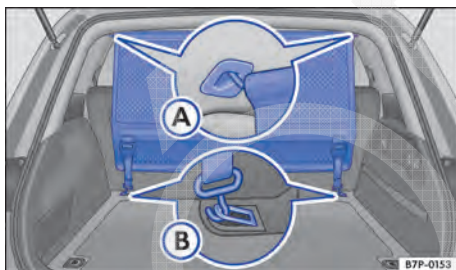

**Fig. 135** No compartimento de bagagem: rede divisória instalada atrás do banco traseiro.

**Em primeiro lugar, ler e observar as informações introdutórias e as indicações de segurança ⚠️ na página 177.**

A rede divisória pode impedir que objetos venham do compartimento de bagagem para o habitáculo.

Antes da instalação, a rede divisória deve ser retirada da bolsa e desenrolada.

### Instalar a rede divisória atrás do banco traseiro

- Abrir a tampa traseira.
- Desenganchar a cobertura da abertura no encosto do banco traseiro e desenrolar.
- Se for o caso, remover a cobertura do compartimento de bagagem ⇒ Página 180.

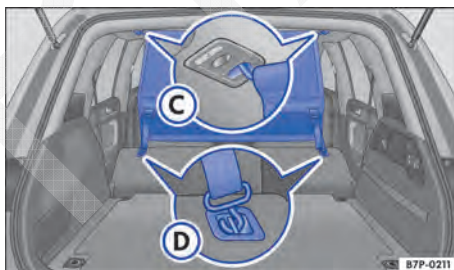

**Fig. 136** No compartimento de bagagem: rede divisória instalada atrás dos bancos dianteiros.

- Prender a rede divisória no alojamento traseiro esquerdo no teto ⇒ Fig. 135 (A). Atentar para que a barra transversal seja puxada de cima da posição superior para baixo.
- Prender a rede divisória no alojamento traseiro direito no teto pressionando a barra transversal.
- Prender ambos os ganchos da rede divisória nos olhais de amarração traseiros (B) e tensionar os cintos com firmeza.
- Se for o caso, instalar novamente a cobertura do compartimento de bagagem ⇒ Página 180.
- Fechar a tampa traseira.

### Instalar a rede divisória atrás do banco dianteiro

- Abrir a tampa traseira.
- Desenganchar a cobertura da abertura no encosto do banco traseiro e desenrolar.

- Se for o caso, remover a cobertura do compartimento de bagagem ⇒ Página 180.
- Rebater os encostos do banco traseiro e travá-los ⇒ Página 178.
- Prender a rede divisória no alojamento dianteiro esquerdo no teto ⇒ Fig. 136 (A). Atentar para que a barra transversal seja puxada de cima da posição superior para baixo.
- Prender a rede divisória no alojamento dianteiro direito no teto pressionando a barra transversal.
- Prender ambos os ganchos da rede divisória nos olhais de retenção dos encostos do banco traseiro (D) e tensionar os cintos com firmeza.
- Se for o caso, instalar novamente a cobertura do compartimento de bagagem ⇒ Página 180.
- Fechar a tampa traseira.

### Desinstalar a rede divisória

- Abrir a tampa traseira.
- Se for o caso, remover a cobertura do compartimento de bagagem ⇒ Página 180.
- Soltar os cintos da rede divisória.
- Desenganchar os ganchos da rede divisória nos olhais de retenção inferiores ⇒ Fig. 135 (B) e ⇒ Fig. 136 (D).
- Desenganchar a rede divisória do alojamento direito no teto ⇒ Fig. 135 (A) e ⇒ Fig. 136 (C) pressionando a barra transversal.

- Desprender a rede divisória dos alojamentos esquerdos no teto.
- Enrolar a rede divisória e guardá-la na bolsa.
- Se for o caso, rebater os encostos do banco traseiro de volta ⇒ Página 178.
- Se for o caso, instalar novamente a cobertura do compartimento de bagagem ⇒ Página 180 e enganchar a cobertura da abertura no encosto do banco traseiro
- Fechar a tampa traseira.

### ADVERTÊNCIA

**Em manobras de frenagem bruscas ou em acidentes, objetos podem ser arremessados no interior do veículo e causar ferimentos graves ou fatais.**

- **Verificar se as barra transversais estão corretamente presas.**
- **Mesmo se a rede divisória estiver corretamente instalada, os objetos devem ser presos de forma segura.**
- **Se o veículo estiver em movimento, nenhuma pessoa poderá permanecer atrás da rede divisória montada.**

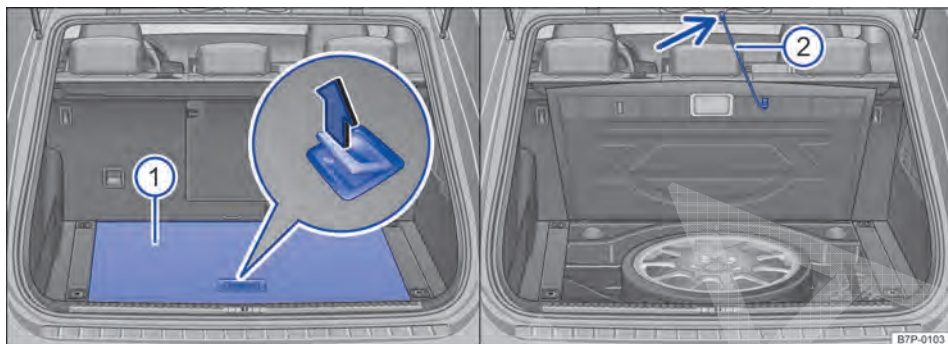

## Assoalho do compartimento de bagagem

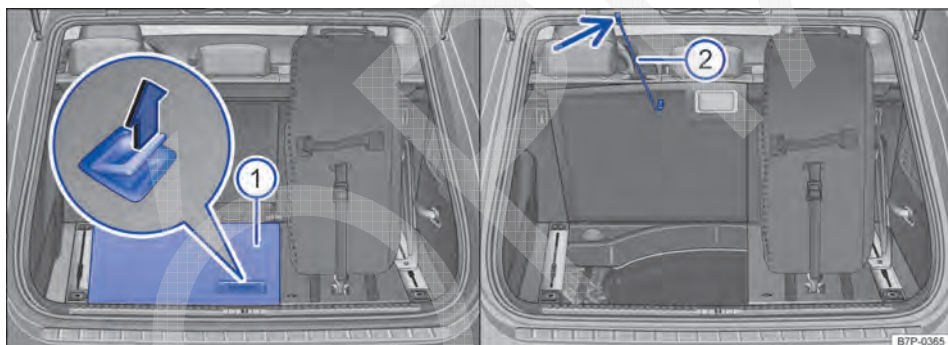

**Fig. 137** No compartimento de bagagem em veículos sem roda sobressalente completa: abrir o assoalho do compartimento de bagagem e proteger com a cinta de fixação.



**Fig. 138** No compartimento de bagagem em veículos com roda sobressalente completa: abrir o assoalho do compartimento de bagagem e proteger com a cinta de fixação.

 **Em primeiro lugar, ler e observar as informações introdutórias e as indicações de segurança**  na página 177.

Pequenos objetos também podem ser alojados no compartimento **embaixo** do assoalho do compartimento de bagagem.

### **Abrir e prender o assoalho do compartimento de bagagem**

- Abrir a tampa traseira.
- Se for o caso, abrir a cobertura do compartimento de bagagem ⇒ Página 180.

- Rebater a alça ⇒ **Fig. 137** ou ⇒ **Fig. 138** (lupa esquerda) no sentido da seta para fora do assoalho do compartimento de bagagem ① e suspender o assoalho do compartimento de bagagem.
- Desenganchar a cinta de fixação ② abaixo do assoalho do compartimento de bagagem e prender na borda superior do compartimento de bagagem ⇒ **Fig. 137** ou ⇒ **Fig. 138** (seta).

### **Desprender e fechar o assoalho do compartimento de bagagem**

- Desprender a cinta de fixação ② da borda superior do compartimento de bagagem ⇒ **Fig. 137** ou ⇒ **Fig. 138** (seta).
- Enganchar a cinta de fixação ② abaixo do assoalho do compartimento de bagagem ① e deitar o assoalho do compartimento de bagagem.
- Se for o caso, fechar a cobertura do compartimento de bagagem ⇒ Página 180.
- Fechar a tampa traseira.

## ⚠️ ADVERTÊNCIA

Em manobras de frenagem bruscas ou em acidentes, objetos podem ser arremessados no interior do veículo e causar ferimentos graves ou fatais.

- Mesmo se o assoalho do compartimento de bagagem estiver corretamente levantado, os objetos devem ser presos de forma segura.
- Colocar os objetos entre o banco traseiro e o assoalho do compartimento de bagagem até no máximo 2/3 da altura do assoalho do compartimento de bagagem levantado.

## ⚠️ ADVERTÊNCIA (continuação)

- Os objetos alojados entre o banco traseiro e o assoalho do compartimento de bagagem pendurado não podem exceder um peso de aproximadamente 7,5 kg.

**i** A Volkswagen recomenda amarrar objetos com a ajuda de cintas tensoras nos olhais de amarração ⇒ Página 182 ou ⇒ Página 182. ◀

## Assoalho reversível

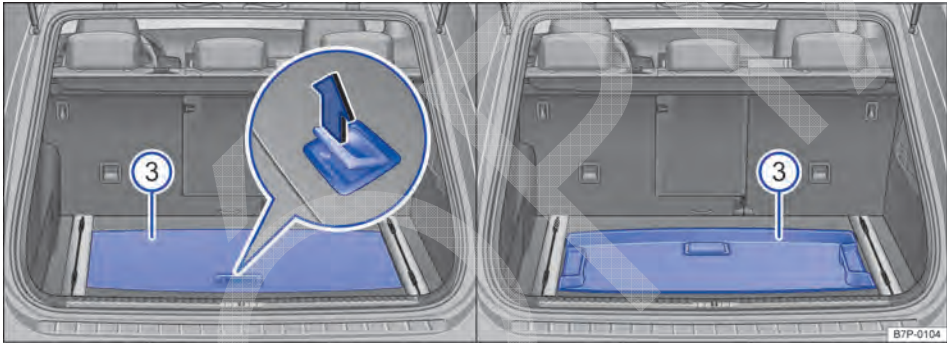

Fig. 139 No compartimento de bagagem sem roda sobressalente completa: dobrar o assoalho reversível

**📖** Em primeiro lugar, ler e observar as informações introdutórias e as indicações de segurança ⚠️ na página 177.

Pequenos objetos também podem ser alojados no compartimento **embaixo** do assoalho do compartimento de bagagem.

### Retirar o assoalho reversível

- Abrir a tampa traseira.
- Se for o caso, abrir a cobertura do compartimento de bagagem ⇒ Página 180.
- Rebater a alça ⇒ Fig. 139 (lupa esquerda) no sentido da seta para fora do assoalho reversível ③ e elevar o assoalho reversível.
- Retirar o assoalho reversível ③.

### Colocar o assoalho reversível

- Abrir a tampa traseira.
- Se for o caso, abrir a cobertura do compartimento de bagagem ⇒ Página 180.

- Rebater a alça ⇒ Fig. 139 (lupa esquerda) no sentido da seta para fora do assoalho reversível ③ e elevar o assoalho reversível.
- Puxar e rebater o assoalho reversível ③ pela alça e colocá-la na depressão ⇒ Fig. 139 (à direita).
- Para colocar o assoalho reversível de volta na posição inicial, puxar, girar e inserir o assoalho reversível segurando nas alças laterais.

## ⚠️ ADVERTÊNCIA

Em manobras de frenagem bruscas ou em acidentes, objetos podem ser arremessados no interior do veículo e causar ferimentos graves ou fatais.

- Guardar objetos entre o banco traseiro e o assoalho reversível até no máximo 2/3 da altura do assoalho do compartimento de bagagem levantado. ▶



A Volkswagen recomenda amarrar objetos com a ajuda de cintas tensoras nos olhais de amarração ⇒ Página 182, *Olhais de amarração* ou ⇒ Página 182, *Olhais de amarração móveis*.



CÓPIA

# Bagageiro do teto

## Introdução ao tema

Neste capítulo encontram-se informações relativas aos seguintes temas:

Fixar os suportes de base e o bagageiro do teto .....	191
Carregar o bagageiro do teto .....	191

O teto do veículo foi desenvolvido para otimizar a aerodinâmica. Os sistemas de bagageiro do teto tradicionais não podem mais ser fixados em uma calha do teto.

Uma vez que as calhas de chuva são modeladas no teto para facilitar o escoamento, somente podem ser utilizadas barras de suporte ou bagageiros do teto liberados pela Volkswagen.

### Quando o bagageiro do teto deve ser desinstalado?

- Quando ele não for mais necessário.
- Quando o veículo passar por um sistema automático de lavagem.
- Quando a altura do veículo exceder a altura necessária da passagem, por exemplo, em garagens.

### Informações e alertas complementares:

- Vistas externas ⇒ Página 5
- Luz ⇒ Página 146
- Transportar ⇒ Página 172
- Conduzir com consciência ecológica ⇒ Página 245
- Rodas e pneus ⇒ Página 416
- Acessórios, reposição de peças, reparos e modificações ⇒ Página 433

### ADVERTÊNCIA

**Ao transportar objetos pesados ou grandes no bagageiro do teto, as características de condução do veículo se alteram em razão do**

### ADVERTÊNCIA (continuação)

**deslocamento do centro de gravidade e do aumento da superfície de resistência ao vento.**

- **Fixar sempre a carga de maneira correta com fitas de amarração ou cintas tensoras adequadas e em boas condições de uso.**
- **Cargas grandes, pesadas, longas ou planas atuam de forma negativa sobre a aerodinâmica do veículo, sobre o centro de gravidade e sobre o comportamento de direção.**
- **Evitar manobras de direção e de frenagem abruptas e súbitas.**
- **Adequar a velocidade e a forma de condução às condições de visibilidade, climáticas, da pista e do trânsito.**

### NOTA

- **Desmontar o bagageiro do teto antes de submeter o veículo a um sistema automático de lavagem.**
- **A altura do veículo se altera com a montagem de um bagageiro do teto e pela carga fixada nele. Comparar a altura do veículo com as alturas de passagem disponíveis, por exemplo, de viadutos e portões de garagem.**
- **A antena do teto, a área de alcance do teto solar panorâmico e da tampa traseira não podem ser comprometidas pelo sistema de bagageiro do teto e pela carga fixada nele.**
- **Atentar para que a tampa traseira, ao ser aberta, não colida com a bagagem do teto.**



O consumo de combustível do veículo aumenta quando o veículo está com um bagageiro do teto montado devido ao aumento da resistência do ar.



## Fixar os suportes de base e o bagageiro do teto

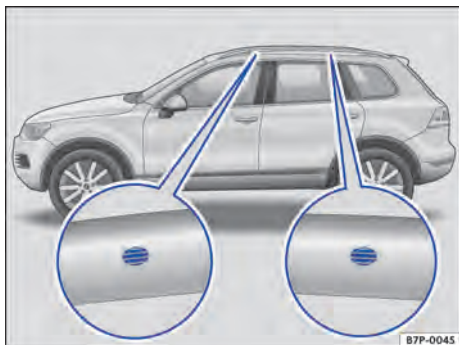

**Fig. 140** Pontos de fixação para bagageiro básico e bagageiro do teto

**Em primeiro lugar, ler e observar as informações introdutórias e as indicações de segurança** **na página 190.**

Os suportes de base são a base para um sistema de bagageiro do teto completo. Por motivos de segurança, para o transporte de bagagem, bicicletas, pranchas de surfe, esquis e barcos são necessários os respectivos suportes adicionais próprios. Todos os componentes deste sistema podem ser adquiridos nas Concessionárias Volkswagen.

Uma barra de suporte ou um bagageiro do teto pode ser fixado *somente* em veículos com longarina do bagageiro do teto.

### Fixar os suportes de base e o bagageiro do teto

Os suportes de base e o bagageiro do teto sempre devem ser fixados da maneira correta.

## Carregar o bagageiro do teto

**Em primeiro lugar, ler e observar as informações introdutórias e as indicações de segurança** **na página 190.**

A carga somente pode ser fixada com segurança quando o sistema do bagageiro do teto estiver montado de maneira correta .

### Carga máxima admissível sobre o teto

A carga máxima admissível sobre o teto é de **100 kg**. A carga sobre o teto é composta pelo peso do bagageiro do teto e da carga a ser transportada sobre o teto .

A instrução de montagem juntamente fornecida do bagageiro do teto deve ser obrigatoriamente obedecida e sempre ser levada junto ao veículo.

Os furos para posicionamento encontram-se no lado interno da longarina do bagageiro do teto **⇒ Fig. 140.**

### **ADVERTÊNCIA**

**A fixação incorreta dos suportes de base e do bagageiro do teto, bem como sua utilização incorreta, podem fazer com que todo o sistema se solte do teto, causando acidentes e ferimentos.**

- **Observar sempre as instruções de instalação do fabricante.**
- **Usar os suportes de base e o bagageiro do teto somente quando estiverem fixados de maneira correta e em boas condições de uso.**
- **Fixar as barras de suporte somente nas marcações indicadas na figura **⇒ Fig. 140.****
- **Montar os suportes de base e o bagageiro do teto de maneira correta.**
- **Verificar os pontos aparafusados e as fixações antes do início da condução e, se necessário, reapertá-los após uma condução curta. Em caso de conduções mais longas, verificar os pontos aparafusados e as fixações a cada pausa.**
- **Montar sempre corretamente os bagageiros do teto especiais para bicicletas, esquis, pranchas de surfe etc.**
- **Não realizar modificações ou reparos nos suportes de base e no bagageiro do teto.**

## Controlar as fixações

Depois que os suportes de base e o bagageiro do teto tiverem sido fixados, os pontos aparafusados e as fixações devem ser verificados após uma condução curta e, subsequentemente, com intervalos regulares.

### **⚠ ADVERTÊNCIA**

Se a carga máxima admissível sobre o teto indicada for excedida, poderão ocorrer acidentes graves e danos significativos ao veículo.

- Nunca exceder a carga máxima admissível sobre o teto, as cargas máximas admissíveis sobre os eixos e o peso total admissível do veículo.

### **⚠ ADVERTÊNCIA (continuação)**

- Não exceder a capacidade de carga do bagageiro do teto, mesmo se a carga máxima sobre o teto não tiver sido alcançada.
- Fixar objetos pesados o mais à frente possível e distribuir toda a carga uniformemente.

### **⚠ ADVERTÊNCIA**

Carga solta ou fixada de maneira incorreta pode cair do bagageiro do teto e causar acidentes e ferimentos.

- Utilizar sempre fitas de amarração ou cintas tensoras adequadas e em boas condições de uso.
- Fixar a carga de maneira correta.

# Condução com reboque

## Introdução ao tema

Neste capítulo encontram-se informações relativas aos seguintes temas:

Luz de controle .....	194
Premissas técnicas .....	195
Rótula de engate eletricamente destravável ..	196
Engatar e conectar o reboque .....	198
Carregar o reboque .....	199
Conduzir com um reboque .....	200
Controle de estabilidade do conjunto .....	201
Instalar um equipamento de reboque posteriormente .....	202
Cargas de reboque máximas admissíveis ...	203
Capacidade máxima de tração admissível ...	203

Observar as prescrições específicas do país para a condução com reboque e para a utilização de um dispositivo de reboque.

Via de regra, o veículo foi desenvolvido para o transporte de pessoas e pode ser utilizado para puxar um reboque quando com equipamento técnico adequado. Esta carga de reboque adicional influencia a resistência, o consumo de combustível e a performance do veículo e pode, sob determinadas condições, diminuir os intervalos de serviço.

A condução com um reboque representa não apenas uma carga maior para o veículo, mas também exige uma maior concentração do condutor.

Em temperaturas de inverno, montar os pneus de inverno no veículo e no reboque.

### Carga de apoio

A carga de apoio *máxima* admissível da barra de reboque sobre a rótula de engate do dispositivo de reboque não pode exceder **140 kg**.



### Carga de apoio (vale apenas para veículos liberados na Austrália)

Com base em prescrições legais, a carga de apoio *máxima* admissível da barra de reboque sobre a rótula de engate do dispositivo de reboque liberada para veículos na Austrália pode ser de **280 kg**.

Nunca exceder a carga máxima admissível sobre os eixos.

### Veículos com sistema Start-Stop

Em um dispositivo de reboque instalado de fábrica e em um dispositivo de reboque instalado posteriormente pela Volkswagen, o sistema Start-Stop é desativado automaticamente assim que um reboque for acoplado. Em dispositivos de reboque não

instalados pela Volkswagen ou em reboques que não foram reconhecidos pelo sistema, **antes** da condução com reboque, é preciso desativar o sistema Start-Stop manualmente com o botão  na parte inferior do console central e deve permanecer desativado durante toda a condução com reboque ⇒ .

### Informações e alertas complementares:

- Vistas externas ⇒ Página 5
- Sistema de alarme antifurto ⇒ Página 66
- Luz ⇒ Página 146
- Freios ⇒ Página 234
- Conduzir com consciência ecológica ⇒ Página 245
- Sistemas de assistência de arranque (sistema Start-Stop) ⇒ Página 270
- Rodas e pneus ⇒ Página 416
- Acessórios, reposição de peças, reparos e modificações ⇒ Página 433

### ADVERTÊNCIA

**O transporte de passageiros em um reboque coloca vidas em risco e pode ser ilegal.**

### ADVERTÊNCIA

**O uso inadequado do dispositivo de reboque pode causar ferimentos e acidentes.**

- Usar o dispositivo de reboque apenas se ele estiver fixado de maneira correta e sem danos.
- Não realizar nenhuma modificação ou reparo no dispositivo de reboque.
- Para reduzir o risco de ferimentos em colisões traseiras e ferimentos em pedestres e ciclistas ao estacionar o veículo, sempre que possível, recolher ou remover a rótula de engate quando o reboque não estiver sendo utilizado.
- Nunca montar um engate de reboque “com distribuição de peso” ou com “com-pensação de carga” como dispositivo de reboque. O veículo não foi desenvolvido para estes tipos de dispositivo de reboque. O dispositivo de reboque pode falhar e o reboque pode se soltar do veículo. ▶

## ⚠️ ADVERTÊNCIA

A condução com um reboque e o transporte de objetos pesados ou com superfícies grandes pode alterar as características de condução e causar acidentes.

- Fixar sempre a carga de maneira correta com fitas de amarração ou cintas tensoras adequadas e em boas condições de uso.
- Adequar a velocidade e a forma de condução às condições de visibilidade, climáticas, da pista e do trânsito.
- Reboques com o centro de gravidade mais alto podem tombar mais facilmente do que reboques com o centro de gravidade mais baixo.
- Evitar manobras de direção e de frenagem abruptas e súbitas.
- Atenção especial durante as ultrapassagens.
- Reduzir imediatamente a velocidade ao perceber o mais leve movimento pendular do reboque.
- Com um reboque, não conduzir a uma velocidade superior a aproximadamente 80 km/h (50 mph), em casos excepcionais também superior a aproximadamente 100 km/h (62 mph). Isto também é válido para países em que a velocidade máxima permitida seja mais elevada. Observar velocidades máximas

## ⚠️ ADVERTÊNCIA (continuação)

específicas de países que, para veículos com reboques, podem estar abaixo daquelas para veículos sem reboques.

- Nunca tentar “estabilizar” por meio de acelerações um conjunto que estiver oscilando.

## ⚠️ ADVERTÊNCIA

Com dispositivo de reboque não instalado pela Volkswagen, o sistema Start-Stop deve ser desativado sempre manualmente na condução com reboque. Caso contrário, pode haver uma avaria do sistema de freio, o que pode causar acidentes e ferimentos graves.

- Desativar sempre manualmente o sistema Start-Stop quando um reboque for fixado a um dispositivo de reboque não instalado pela Volkswagen.

**i** Desligar sempre o sistema de alarme, antes que o reboque seja engatado ou desengatado ⇒ Página 74. Do contrário, o sensor de inclinação pode acionar o alarme sozinho.

**i** Nos primeiros 1.000 km de um motor novo, não conduzir com um reboque ⇒ Página 433.

**i** Antes da condução sem reboque, a Volkswagen recomenda retirar ou virar a rótula de engate para baixo. No caso de um impacto traseiro, os danos causados podem ser maiores em veículos com a rótula montada do que em veículos sem a rótula montada.

## Luz de controle



Em primeiro lugar, ler e observar as informações introdutórias e as indicações de segurança ⚠️ na página 193.

Acesa	Causa possível	Solução
	Destravamento eletrônico da rótula de engate avariado.	Não utilizar o dispositivo de reboque ⇒ Página 196. Procurar uma Concessionária Volkswagen ou uma empresa especializada e mandar verificar o sistema.
	OU: rótula de engate elétrica destravada, mas não engatada.	

Ao ligar a ignição, algumas luzes de advertência e de controle se acendem rapidamente para a verificação da função. Elas se apagam após alguns segundos.

## ADVERTÊNCIA

A não observância das luzes de advertência acesas e das mensagens de texto pode causar paradas no trânsito urbano, acidentes e ferimentos graves.

- Nunca deixar de observar luzes de advertência e mensagens de texto.

## ADVERTÊNCIA (continuação)

- Parar veículo assim que for possível e seguro.

## NOTA

A inobservância de luzes de controle que se acendem e de mensagens de texto pode causar danos ao veículo.

## Premissas técnicas



Em primeiro lugar, ler e observar as informações introdutórias e as indicações de segurança  na página 193.

Se o veículo tiver sido equipado de fábrica com um dispositivo de reboque, todos os aspectos técnicos e legais necessários para a condução com reboque já foram considerados.

Como **solução para instalação posterior**, utilizar somente um dispositivo de reboque liberado para o peso bruto admissível do reboque que será puxado. O dispositivo de reboque deve ser adequado para o veículo e para o reboque, e deve estar fixado com segurança no chassi do veículo. Utilizar somente um dispositivo de reboque com rótula de engate removível. Verificar e observar sempre as indicações do fabricante do dispositivo de reboque. Nunca montar um “distribuidor de peso” ou “um compensador de carga” como dispositivo de reboque.

### Dispositivo de reboque montado no para-choque

Nunca montar um dispositivo de reboque no para-choque ou em sua fixação. Um dispositivo de reboque não deve reduzir o efeito do para-choque. Não realizar nenhuma alteração no sistema de escape e no sistema de freio. Verificar periodicamente se o dispositivo de reboque está assentado firmemente.

### Sistema de arrefecimento do motor

A condução com um reboque exige mais do motor e do sistema de arrefecimento. O sistema de arrefecimento deve conter líquido de arrefecimento suficiente e estar projetado para a carga adicional da condução com reboque.

### Freio do reboque

Se o reboque possuir um sistema de freio próprio, as determinações válidas devem ser observadas. O sistema de freio do reboque nunca deve ser conectado ao sistema de freio do veículo.

### Cabo de ruptura

Sempre utilizar um cabo de ruptura entre o veículo e o reboque ⇒ Página 198.

### Lanternas traseiras do reboque

Luzes traseiras no reboque devem corresponder às prescrições legais ⇒ Página 198.

Nunca conectar as lanternas traseiras do reboque diretamente ao sistema elétrico do veículo. Em caso de dúvida sobre se o reboque está conectado corretamente ao sistema elétrico, consultar uma empresa especializada. Para isso, a Volkswagen recomenda uma Concessionária Volkswagen.

### Espelhos retrovisores externos

Se a área de tráfego atrás do reboque não puder ser vista com os espelhos retrovisores externos de série do veículo de tração, serão necessários espelhos retrovisores externos complementares conforme as determinações específicas de cada país. Os espelhos retrovisores externos devem ser ajustados antes da condução e proporcionar um campo de visão traseiro suficiente.

## Potência máxima do reboque

Consumidor	Europa, Ásia, África, América do Sul e América Central	Austrália
Lanternas de freio ao todo	84 W	108 W
Lanterna do indicador de direção por cada lado	42 W	54 W
Luzes de posição ao todo	100 W	100 W
Lanternas traseiras ao todo	42 W	54 W
Lanterna de neblina	42 W	54 W

Nunca exceder os valores indicados!

### ⚠ ADVERTÊNCIA

Um dispositivo de reboque inadequado ou montado incorretamente pode ocasionar a soltura do reboque e provocar ferimentos graves.

### ⓘ NOTA

- Se as lanternas traseiras do reboque não forem conectadas corretamente, os componentes eletrônicos do veículo poderão ser danificados.
- Se o reboque consumir corrente em excesso, os componentes eletrônicos do veículo poderão ser danificados.

### ⓘ NOTA (continuação)

• Nunca conectar o sistema elétrico do reboque diretamente com as conexões elétricas das lanternas traseiras ou com outra fonte de corrente. Utilizar somente conexões adequadas para a alimentação de corrente do reboque.

ⓘ Em razão da maior demanda do veículo com condução com reboque frequente, a Volkswagen recomenda que as manutenções sejam efetuadas também entre os intervalos de inspeção.

ⓘ Em alguns países é necessário levar um extintor de incêndio adicional quando o peso total do reboque for maior do que 2.500 kg. ◀

## Rótula de engate eletricamente destravável

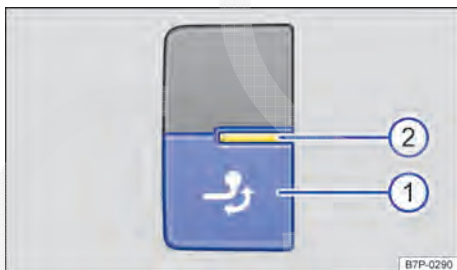

Fig. 141 No compartimento de bagagem à direita: botão de destravamento da rótula de engate.

📖 Em primeiro lugar, ler e observar as informações introdutórias e as indicações de segurança ⚠ na página 193.

Legenda para Fig. 141:

- ① Botão de destravamento da rótula de engate.
- ② Luz de controle.

Não pode haver pessoas, animais e objetos na área de abertura da rótula de engate ⇒ ⚠.

A rótula de engate do dispositivo de reboque encontra-se no para-choque. A rótula de engate destravável eletricamente não pode ser removida.

### Destravar e girar a rótula de engate para remoção

- Parar o veículo e desligar o freio de estacionamento elétrico ⇒ Página 234.
- Desligar o motor.
- Abrir a tampa traseira.
- Pressionar o botão ① brevemente. A rótula de engate é destravada eletricamente e vira sozinha para fora.
- Continuar a girar a rótula de engate até que se possa ouvir e sentir que a rótula de engate foi travada e acender a luz de controle ②.
- Fechar a tampa traseira.
- Se uma capa de proteção de poeira estiver montada sobre a rótula de engate, retirar e guardar esta antes do acoplamento de um reboque.
- A luz de controle ② somente se acenderá com a tampa traseira aberta. ▶

## Virar a rótula de engate para dentro

- Parar o veículo e desligar o freio de estacionamento elétrico ⇒ Página 234.
- Desligar o motor.
- Desacoplar o reboque e desligar a conexão elétrica entre o veículo e o reboque. Se for o caso, remover os adaptadores da tomada do reboque.
- Colocar a capa de proteção contra poeira (caso existente) sobre a rótula de engate.
- Abrir a tampa traseira.
- Pressionar o botão ① brevemente. A rótula de engate é destravada eletricamente.
- Girar a rótula de engate para dentro do para-choque, até que se possa ouvir e sentir que a rótula de engate foi travada e acender a luz de controle ②.
- Fechar a tampa traseira.

Luz de controle	Significado
Desligada	Botões fora de funcionamento. Procurar uma Concessionária Volkswagen ou uma empresa especializada e mandar verificar o sistema.
Piscando	A rótula de engate ainda não está na posição final e não está travada.
Permanentemente acesa	Rótula de engate travada corretamente na posição rebatida para fora ou para dentro.

### Significado da luz de controle

#### ADVERTÊNCIA

**O uso inadequado do dispositivo de reboque pode causar ferimentos e acidentes.**

- **Atentar para que não haja pessoas, animais ou objetos na área de abertura da rótula de engate.**

#### ADVERTÊNCIA (continuação)

- **Nunca utilizar ferramentas ou meios auxiliares na operação de giro da rótula de engate.**
- **Nunca acionar o botão ① se um reboque estiver engatado ou se houver acima da rótula de engate um bagageiro ou outras peças anexas.**
- **Nunca conduzir com um reboque se a luz de controle ② não estiver acesa.**
- **Se a rótula de engate não se travar de forma correta, não usar o dispositivo de reboque e mandar verificar em uma Concessionária Volkswagen ou em uma empresa especializada.**
- **Se houver avarias no sistema elétrico ou no próprio dispositivo de reboque, o dispositivo de reboque deve ser verificado por uma Concessionária Volkswagen ou por uma empresa especializada.**
- **Não usar o dispositivo de reboque se o menor diâmetro da rótula for inferior a 49 mm.**

#### NOTA



**Não direcionar o lavador de alta pressão ou o jato de vapor diretamente para a rótula de engate giratória ou para a tomada do reboque montada. As vedações podem ser danificadas ou a gordura necessária para a lubrificação pode ser removida.**

 Em casos de temperatura externa extremamente baixa, a rótula de engate pode não girar. Nestes casos, pode ser suficiente colocar o veículo em ambientes mais quentes como, por exemplo, em uma garagem.

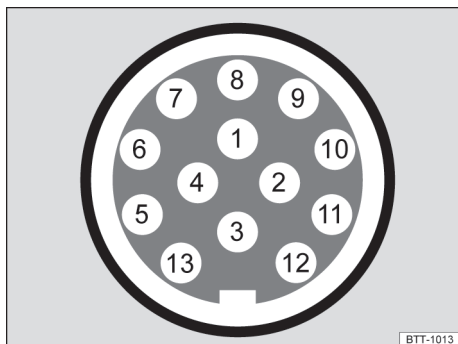
## Engatar e conectar o reboque



**Fig. 142** Representação esquemática: disposição dos pinos da tomada do reboque.

 Em primeiro lugar, ler e observar as informações introdutórias e as indicações de segurança  na página 193.

### Legenda para a representação esquemática

**Fig. 142:**

Pino	Significado
1	Indicadores de direção esquerdos
2	Lanterna de neblina
3	Pinos massa 1 - 8
4	Indicadores de direção direitos
5	Lanterna traseira direita
6	Lanterna de freio
7	Lanterna traseira esquerda
8	Lanterna de marcha à ré
9	Luz permanente
10	Cabo carregador positivo
11	não ocupado
12	não ocupado
13	Pinos massa 9 - 13

### Tomada do reboque

A conexão elétrica entre o veículo de tração e o reboque ocorre por meio de uma tomada de reboque de 13 polos. Estando o motor ligado, os consumidores elétricos no reboque são alimentados com tensão através da ligação elétrica (Pino 9 e Pino 10 da tomada do reboque).

No reconhecimento elétrico de um reboque, os consumidores elétricos no reboque são alimentados com tensão elétrica através da ligação elétrica (pino 9 e pino 10). O pino 9 está ocupado com a luz permanente, de modo que possa, por exemplo, funcionar a iluminação interna de um reboque.

Consumidores elétricos como, por exemplo, a geladeira de um trailer, **somente** são alimentados com tensão elétrica com o motor em funcionamento (pelo pino 10).

Os cabos massa pino 3 e pino 13 não podem ser conectados entre si para não sobrecarregar o sistema elétrico.

Quando o reboque tiver um **conector de 7 polos**, utilizar um cabo adaptador adequado. Neste caso, a função do pino 10 não está disponível.

### Cabo de ruptura

Fixar sempre o cabo de ruptura do reboque corretamente no veículo de tração. Nesse caso, deixar o cabo de ruptura um pouco frouxo para possibilitar a condução em curvas. No entanto, o cabo de ruptura não deve se arrastar pelo solo durante a condução.

### Lanternas traseiras do reboque

Atentar para que as lanternas traseiras do reboque funcionem corretamente e que correspondam às determinações legais. Atentar para que a potência máxima do reboque não seja excedida  
⇒ Página 196.

### Integração ao sistema de alarme antifurto

O reboque é integrado ao sistema de alarme antifurto de acordo com as seguintes premissas:

- Se o veículo for equipado de fábrica com um sistema de alarme antifurto e com um dispositivo de reboque.
- Se o reboque estiver conectado eletricamente ao veículo de tração por meio da tomada do reboque.
- Se o sistema elétrico do veículo e do reboque estiverem funcionando sem avarias e sem danos.
- Se o veículo estiver travado com a chave do veículo e o sistema de alarme antifurto estiver ativo.

Com o veículo travado, o alarme dispara assim que a conexão elétrica com o reboque é interrompida.

Desligar sempre o sistema de alarme antifurto antes de engatar ou desengatar o reboque. Caso contrário, o sensor de inclinação pode disparar o alarme involuntariamente.

### Reboque com lanternas traseiras de LED

Reboques com lanternas traseiras com LED não podem ser conectados ao sistema de alarme antifurto por razões técnicas. ▶



Com o veículo travado, o alarme não dispara assim que a conexão elétrica com o reboque com lanternas traseiras de LED for interrompida.

### **ADVERTÊNCIA**

**Condutores elétricos inadequados ou incorretamente conectados podem energizar o reboque, causar falhas de funcionamento nos componentes eletrônicos do veículo e causar ferimentos graves.**

- Todos os trabalhos no sistema elétrico somente podem ser realizados por uma Concessionária Volkswagen ou por uma empresa especializada.
- Nunca conectar o sistema elétrico do reboque diretamente com as conexões elétricas das lanternas traseiras ou com outra fonte de corrente.

### **NOTA**

Um reboque estacionado sobre a roda de apoio ou sobre os suportes do reboque não deve permanecer acoplado ao veículo. Por exemplo, o veículo se ergue e se abaixa devido a alterações da carga ou avaria de pneus. Nesse caso, forças de grande intensidade atuam sobre o dispositivo de reboque e sobre o reboque e podem ocasionar danos ao veículo e ao reboque.

## Carregar o reboque



Em primeiro lugar, ler e observar as informações introdutórias e as indicações de segurança  na página 193.

### Carga de reboque e carga de apoio



A carga de reboque é a carga que o veículo é capaz puxar ⇒ . A carga de apoio é a carga que pressiona a rótula de engate verticalmente de cima ⇒ Página 203.

As indicações da carga de reboque e da carga de apoio na plaqueta de identificação do dispositivo de reboque são valores de referência do dispositivo. Os valores relativos ao veículo, que frequentemente estão *abaixo* desses valores, estão relacionados nos documentos do veículo. As indicações nos documentos de licenciamento do veículo sempre têm prioridade.

Para garantir a segurança de condução, a Volkswagen recomenda sempre aproveitar a **carga de apoio** máxima admissível. Uma carga de apoio muito baixa limita o comportamento de direção do conjunto.

 Em caso de avarias do sistema elétrico do veículo ou do reboque, bem como avarias com o sistema de alarme antifurto, os sistemas devem ser verificados por uma Concessionária Volkswagen ou por uma empresa especializada.

 Se houver uma conexão elétrica pela tomada do reboque com o motor desligado e acessórios ligados no reboque, a bateria do veículo vai se descarregar.

 Se a carga da bateria do veículo estiver muito baixa, a conexão elétrica com o reboque é automaticamente interrompida. 

A carga de apoio existente aumenta o peso sobre o eixo traseiro e reduz o carregamento do veículo admissível.

### Capacidade máxima de tração

A capacidade máxima de tração é composta pelos pesos reais do veículo de tração carregado e do reboque carregado.

### Carregar o reboque

O conjunto deve estar balanceado. Para isso, aproveitar a carga de apoio máxima admissível e não carregar o reboque com a carga na frente ou atrás:

- Distribuir o carregamento no reboque de modo que objetos pesados se encontrem o mais próximo possível do eixo ou sobre ele.
- Fixar a carga de maneira correta no reboque.

### Pressão dos pneus

A pressão dos pneus para as rodas do reboque é orientada pela recomendação do fabricante do reboque. 

Encher as rodas do veículo de tração com a pressão máxima dos pneus na condução com reboque ⇒ Página 416.

### ADVERTÊNCIA

Exceder a carga máxima admissível sobre o eixo e a carga de apoio, bem como a capacidade máxima ou total de tração do veículo e do reboque, pode resultar em acidentes e ferimentos graves.

- Nunca exceder os valores indicados.

### ADVERTÊNCIA (continuação)

- Nunca exceder a carga máxima admissível sobre o eixo com o peso atual no eixo dianteiro e traseiro. Nunca exceder o peso bruto máximo admissível com o peso dianteiro ou traseiro do veículo.

### ADVERTÊNCIA

Se a carga deslizar, a estabilidade e a segurança de condução do conjunto poderão ser bastante reduzidas, causando acidentes e ferimentos graves.

- Carregar o reboque sempre de maneira correta.
- Fixar sempre a carga com fitas de amarração ou cintas tensoras adequadas e em boas condições de uso.

## Conduzir com um reboque



Em primeiro lugar, ler e observar as informações introdutórias e as indicações de segurança  na página 193.

### Regulagem do farol

Com o reboque acoplado, a parte dianteira do veículo pode se erguer e o farol baixo aceso pode ofuscar os demais usuários da via. Abaixar os feixes de luz com a regulagem de alcance do farol. Quando não houver regulagem de alcance do farol, o farol deve ser regulado por uma Concessionária Volkswagen ou por uma empresa especializada. Veículos com lâmpadas com descarga de gás se ajustam automaticamente e não precisam ser reguladas.

### Particularidades na condução com um reboque

- Em um reboque com **freio complementar**, frear *suavemente no início*, depois continuamente. Assim, são evitados solavancos de frenagem pelo bloqueio das rodas do reboque.
- A distância de frenagem aumenta devido à capacidade máxima de tração.
- Antes de trechos de declive, selecionar uma posição de marcha ou marcha inferior para utilizar o motor adicionalmente como freio. Caso contrário, o sistema de freio pode se superaquecer e, eventualmente, falhar.



- O centro de gravidade do veículo e as características de condução se alteraram pela carga de reboque e pelo aumento do peso bruto do conjunto.

- Com o veículo de tração vazio e o reboque carregado, a distribuição de peso é bastante desfavorável. Com essa combinação, conduzir de forma lenta e especialmente cuidadosa.

### Arranque com um reboque em acives

Dependendo da inclinação e do peso bruto do conjunto, um conjunto estacionado pode rodar levemente para trás no arranque.

Em acives, arrancar com um reboque da seguinte forma:

- Pisar no pedal do freio e mantê-lo pressionado.
- Puxar e segurar o botão  uma vez e mantê-lo pressionado para segurar o conjunto com o freio de estacionamento eletrônico ⇒ Página 234.
- Engatar a posição de marcha D.
- Soltar o pedal do freio.
- Arrancar lentamente.
- Liberar o botão  somente quando o motor tiver força de propulsão suficiente para o arranque.

### ADVERTÊNCIA

Puxar um reboque incorretamente pode causar a perda de controle do veículo e ferimentos graves.

#### **⚠️ ADVERTÊNCIA (continuação)**

- A condução com um reboque e o transporte de objetos pesados ou com superfícies grandes pode alterar as características de condução e aumentar a distância de frenagem.
- Conduzir sempre de maneira cautelosa e defensiva. Frear antes do usual.
- Adequar a velocidade e a forma de condução às condições de visibilidade, climáticas, da pista e do trânsito. Reduzir a velocidade, especialmente em declives.
- Acelerar de forma especialmente cautelosa e cuidadosa. Evitar manobras de direção e de frenagem abruptas e súbitas.

#### **⚠️ ADVERTÊNCIA (continuação)**

- Atenção especial durante as ultrapassagens. Reduzir imediatamente a velocidade ao perceber o mais leve movimento pendular do reboque.
- Nunca tentar “estabilizar” por meio de acelerações um conjunto que estiver oscilando.
- Para veículos com reboque, observar que as velocidades máximas podem estar abaixo daquelas para veículos sem reboque.

## Controle de estabilidade do conjunto



Em primeiro lugar, ler e observar as informações introdutórias e as indicações de segurança **⚠️** na página 193.

A estabilização do conjunto é uma extensão do programa eletrônico de estabilização (ESC) e auxilia a reduzir a “vibração” do reboque.

O controle de estabilidade do conjunto é ativado automaticamente assim que o reboque é conectado eletricamente por meio da tomada do reboque com o veículo de tração.

### Condições para o controle de estabilidade do conjunto

- O dispositivo de reboque foi instalado de fábrica ou um dispositivo de reboque compatível foi instalado posteriormente.
- O ESC está ativo. A luz de controle ou não está acesa no instrumento combinado.
- O reboque está conectado eletricamente ao veículo de tração por meio da tomada do reboque.
- A velocidade é maior do que aproximadamente 60 km/h (37 mph).
- A carga de apoio máxima foi aproveitada.
- Os reboques devem ter uma barra rígida.
- Os reboques freados devem apresentar um dispositivo de junção mecânico.

#### **⚠️ ADVERTÊNCIA**

A maior segurança oferecida pelo controle de estabilidade do conjunto não deve incentivar a colocar a segurança em risco.

- Adequar a velocidade e a forma de condução às condições de visibilidade, climáticas, da pista e do trânsito.
- Acelerar com cuidado em pista escorregadia.
- Se um sistema estiver em funcionamento, tirar o pé do pedal do acelerador.

#### **⚠️ ADVERTÊNCIA**

É possível que o controle de estabilidade do conjunto não reconheça todas as situações de condução.

- Reboques leves em movimento pendular não são cobertos em todos os casos pelo controle de estabilidade do conjunto e estabilizados de forma adequada.
- Em pistas escorregadias e com baixa aderência, um reboque pode *cambalear* apesar do controle de estabilidade do conjunto.
- Reboques com o centro de gravidade alto podem tombar antes que ocorra o movimento pendular.
- Quando não houver um reboque acoplado e, ao mesmo tempo, houver um conector na tomada do reboque, por exemplo, de um porta-bicicletas com iluminação, poderão ocorrer procedimentos súbitos automáticos de frenagem em situações extremas de condução.

## Instalar um equipamento de reboque posteriormente

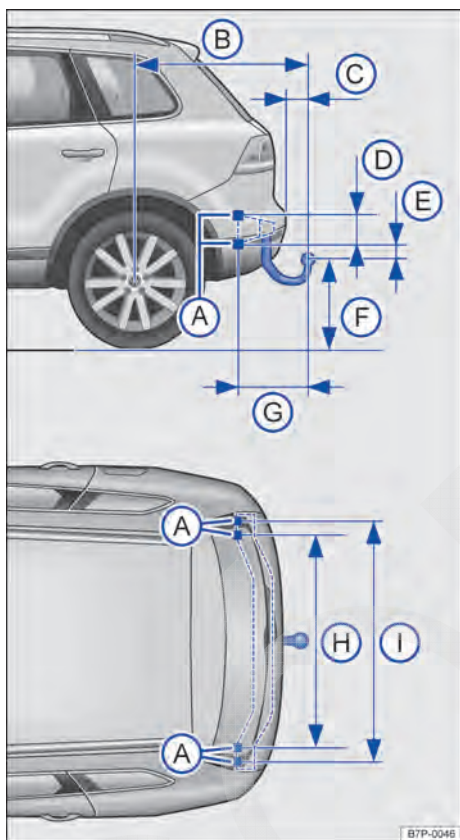

**Fig. 143** Dimensões e pontos de fixação para instalação posterior de um dispositivo de reboque.

Em primeiro lugar, ler e observar as informações introdutórias e as indicações de segurança na página 193.

A Volkswagen recomenda que um dispositivo de reboque seja instalado por uma Concessionária Volkswagen ou por uma empresa especializada. Por exemplo, podem ser necessárias medidas de conversão no sistema de arrefecimento ou a montagem de chapas de blindagem térmica. Para isso, a Volkswagen recomenda as Concessionárias Volkswagen.

Na instalação posterior de um dispositivo de reboque, as medidas de distância devem ser obrigatoriamente respeitadas. A medida indicada do centro da rótula de engate até a pista  $\Rightarrow$  Fig. 143 (F) não pode nunca ser excedida. Isso também se aplica a um veículo totalmente carregado, incluindo a carga de apoio máxima.

**Medidas de distância**  $\Rightarrow$  Fig. 143:

- (A) Pontos de fixação
- (B) 1.046 mm
- (C) no mínimo 65 mm
- (D) 131 mm
- (E) 27 mm
- (F) 350 – 420 mm
- (G) 303 mm
- (H) 1.050 mm
- (I) 1.180 mm

### ADVERTÊNCIA

Condutores elétricos inadequados ou ligados incorretamente podem causar deficiências de funcionamento de todos os componentes eletrônicos do veículo e acidentes e ferimentos graves.



- Nunca conectar o sistema elétrico do reboque diretamente com as conexões elétricas das lanternas traseiras ou com outra fonte inadequada de corrente. Utilizar somente conectores adequados para a conexão do reboque.
- A instalação posterior de um dispositivo de reboque deve ser realizada por uma Concessionária Volkswagen ou por uma empresa especializada.

### ADVERTÊNCIA

Um dispositivo de reboque inadequado ou incorretamente instalado pode ocasionar a soltura do reboque do veículo de tração. Isto pode causar acidentes graves e ferimentos fatais.

- Utilizar somente dispositivos de reboque liberados pela Volkswagen para o respectivo modelo de veículo.

## Cargas de reboque máximas admissíveis

 Em primeiro lugar, ler e observar as informações introdutórias e as indicações de segurança  na página 193.

As indicações nos documentos de licenciamento do veículo sempre têm prioridade. Todas as indicações deste manual são válidas para o modelo básico. O tipo de motor do veículo é informado na

etiqueta de dados do veículo no Manutenção e garantia e nos documentos de licenciamento do veículo.

Os valores indicados podem divergir devido a equipamentos opcionais ou a versões de veículos diferentes, bem como em caso de veículos especiais.

### Motores a gasolina

Potência do motor ⇒ 	CDM	Freado, aclives até 12 %	Não freado
183 kW	CMTA	3.500 kg	750 kg
206 kW	CGRA	3.500 kg	750 kg
213 kW	CJTA	3.500 kg	750 kg
265 kW	CGNA	3.500 kg	750 kg

### Motores a diesel

Potência do motor ⇒ 	CDM	Freado, aclives até 12 %	Não freado
150 kW	CJMA	3.500 kg	750 kg
180 kW	CRCA	3.500 kg	750 kg
250 kW	CKDA	3.500 kg	750 kg

### Veículo híbrido

Potência do motor, potência total momentânea ⇒ 	CDM	Freado, aclives até 12 %	Não freado
245 kW, 279 kW <sup>a)</sup>	CGEA	3.500 kg	750 kg

a) Potência máxima breve já que o motor a combustão interna e o motor elétrico propulsionam o veículo juntos.

 **ADVERTÊNCIA**

Se a carga de reboque máxima indicada for excedida, poderão ocorrer acidentes e ferimentos graves.



- Nunca exceder a carga de reboque indicada.

 **NOTA**

Se a carga de reboque máxima indicada for excedida, poderão ocorrer danos consideráveis ao veículo.

- Nunca exceder a carga de reboque indicada.

## Capacidade máxima de tração admissível

 Em primeiro lugar, ler e observar as informações introdutórias e as indicações de segurança  na página 193.

As indicações nos documentos de licenciamento do veículo sempre têm prioridade. Todas as indicações deste manual são válidas para o modelo básico. O tipo de motor do veículo é informado na

etiqueta de dados do veículo no Manutenção e garantia e nos documentos de licenciamento do veículo.

Os valores indicados podem divergir devido a equipamentos opcionais ou a versões de veículos diferentes, bem como em caso de veículos especiais.

As capacidades máximas de tração admissíveis indicadas são válidas somente para altitudes até 1.000 m acima do nível do mar. A cada 1.000 m de

altitude adicionais, a capacidade máxima de tração admissível deve ser reduzida em aproximadamente 10%.

### Motores a gasolina

Potência do motor	CDM	Tipo de transmissão	Capacidade máxima de tração admissível ⇒ ⚠
206 kW (4MOTION)	CGRA	AG8	6.340 kg
206 kW (4XMOTION)			6.390 kg

### Motores a diesel

Potência do motor	CDM	Tipo de transmissão	Capacidade máxima de tração admissível ⇒ ⚠
150 kW	CJMA	AG8	6.385 kg <sup>a)</sup>
180 kW (4MOTION)	CRCA	AG8	6.395 kg
180 kW (4XMOTION)			6.450 kg <sup>b)</sup>
250 kW	CKDA	AG8	6.460 kg

a) Para veículos com sistema Start-Stop, vale: 6.385 kg.

b) Para veículos com sistema Start-Stop, vale: 6.450 kg.

### Veículo híbrido

Potência do motor, potência total momentânea	CDM	Tipo de transmissão	Capacidade máxima de tração admissível ⇒ ⚠
245 kW, 279 kW <sup>a)</sup>	CGEA	AG8	6.450 kg

a) Potência máxima breve já que o motor a combustão interna e o motor elétrico propulsionam o veículo juntos.

#### ADVERTÊNCIA

Se a capacidade máxima de tração indicada for excedida, poderão ocorrer acidentes e ferimentos graves.

- Nunca exceder a capacidade máxima de tração.

#### NOTA

Se a capacidade máxima de tração indicada for excedida, poderão ocorrer danos significativos ao veículo.

- Nunca exceder a capacidade máxima de tração.

# Equipamentos práticos

## Porta-objetos

### Introdução ao tema

Neste capítulo encontram-se informações relativas aos seguintes temas:

Porta-objetos no painel de instrumentos . . . . .	206
Porta-objetos no descanso-braço central dianteiro . . . . .	206
Porta-luvas . . . . .	207
Porta-objetos sob os bancos dianteiros . . . . .	208
Disqueteira de DVD . . . . .	208
Outros porta-objetos . . . . .	208

Os porta-objetos devem ser utilizados somente para guardar objetos leves ou pequenos.

#### Informações e alertas complementares:

- Sistema Infotainment ⇒ Página 36
- Conservar e limpar o interior do veículo ⇒ Página 409

#### ADVERTÊNCIA

Objetos soltos podem ser arremessados pelo interior do veículo em manobras de direção ou de frenagem súbitas. Isto pode causar ferimentos graves e também a perda de controle do veículo.

- Não colocar animais e objetos rígidos, pesados ou afiados em compartimentos abertos do veículo, sobre o painel de instrumentos, na superfície atrás do banco traseiro, em peças de vestuário ou sacolas no interior do veículo.
- Manter os porta-objetos sempre fechados durante a condução.

#### ADVERTÊNCIA

Objetos na área para os pés do condutor podem impedir o livre acionamento dos pedais. Isto pode ocasionar a perda de controle do veículo e aumentar o risco de ferimentos graves.

- Atentar para que todos os pedais possam ser acionados sem impedimentos.
- Fixar o tapete para os pés sempre com segurança.

#### ADVERTÊNCIA (continuação)

- Nunca colocar tapetes para os pés ou outros revestimentos de assoalho sobre o tapete para os pés instalado.
- Atentar para que nenhum objeto possa alcançar a área para os pés do condutor durante a condução.
- Com o veículo estacionado, remover objetos existentes na área para os pés.

#### ADVERTÊNCIA

Isqueiros no veículo podem ser danificados ou podem se acender despercebidamente. Isto pode causar queimaduras graves e danos ao veículo.

- Antes de ajustar os bancos, sempre garantir que não haja um isqueiro na área da parte móvel do banco.
- Antes de fechar porta-objetos ou gavetas, sempre garantir que não haja um isqueiro na área de fechamento.
- Nunca guardar isqueiros em porta-objetos, em gavetas ou em outras superfícies do veículo. Devido às altas temperaturas de superfície, principalmente no verão, os isqueiros podem se acender.

#### NOTA

- Os filamentos do desembaçador do vidro traseiro podem ser danificados devido ao atrito com objetos sobre a superfície atrás do banco traseiro.
- Não guardar objetos sensíveis ao calor, alimentos ou medicamentos no interior do veículo. O calor e o frio podem danificá-los ou torná-los impróprios para uso ou consumo.
- Objetos de materiais transparentes deixados no veículo, como, por exemplo, óculos, lentes ou ventosas transparentes nos vidros, podem focalizar os raios do sol e, assim, causar danos ao veículo.

 Para que o ar no interior do veículo possa ser renovado, não obstruir as aberturas de ventilação entre o vidro traseiro e a superfície atrás do banco traseiro.

## Porta-objetos no painel de instrumentos



Fig. 144 No centro do painel de instrumentos: porta-objetos.

Em primeiro lugar, ler e observar as informações introdutórias e as indicações de segurança  na página 205.

Para *abrir*, pressionar o botão na cobertura ⇒ Fig. 144 (seta).

Para *fechar*, pressionar a cobertura para baixo até que ela encaixe de maneira segura. 

## Porta-objetos no descansa-braço central dianteiro

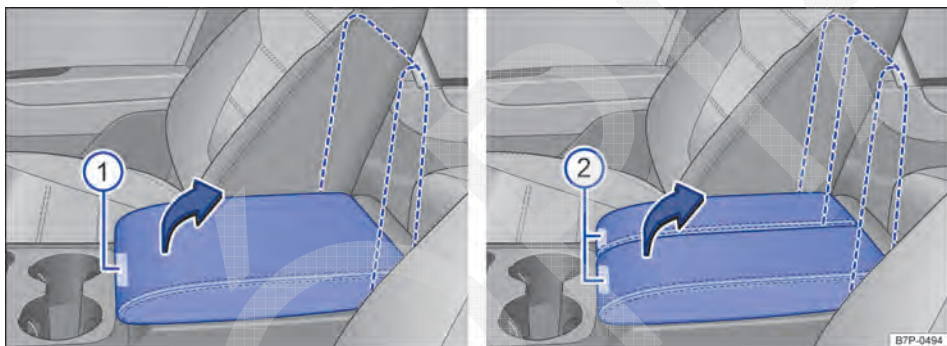



Fig. 145 No descansa-braço central dianteiro: abrir o porta-objetos.

Em primeiro lugar, ler e observar as informações introdutórias e as indicações de segurança  na página 205.

As partes do descansa-braço central de duas peças podem ser erguidas individualmente para se alcançar o porta-objetos.

Para *abrir*, pressionar o botão ⇒ Fig. 145 ① ou ② e elevar totalmente o descansa-braço central ou a parte do descansa-braço central no sentido da seta.

Para *fechar*, conduzir o descansa-braço central ou a parte do descansa-braço central para baixo.

No porta-objetos, pode ser haver instalado de fábrica uma **entrada multimídia (MEDIA-IN)** (⇒ caderno *RNS 850*, capítulo *Operação de áudio*), uma **entrada AUX-IN** (⇒ caderno *RCD 550*, capítulo *Operação de áudio* ou ⇒ caderno *RNS 850*, capítulo *Operação de áudio*) assim como uma **tomada 12 V** ⇒ Página 214.

### ADVERTÊNCIA

O descansa-braço central pode restringir a liberdade de movimentos dos braços do condutor e, assim, causar acidentes e ferimentos graves.

- Manter sempre o porta-objetos do descansa-braço central fechado durante a condução.

### ADVERTÊNCIA



O descansa-braço central não pode ser utilizado como assento. Uma posição incorreta no assento pode causar ferimentos graves.

- Nunca transportar uma pessoa ou uma criança sobre o descansa-braço central. 





**Fig. 146** No painel de instrumentos do lado do passageiro dianteiro: porta-luvas fechável.

 **Em primeiro lugar, ler e observar as informações introdutórias e as indicações de segurança**  **na página 205.**

Legenda para **Fig. 147**:

- ① Destravar o porta-luvas rebatível.
- ② Compartimento para unidades de armazenamento de dados externas (por exemplo, MP3-Player).
- ③ Porta-óculos.
- ④ Difusores de ar.
- ⑤ Drive de DVD (HDD, SD, SIM).

### Abriu e fechar o porta-objetos

Se necessário, destravar o porta-objetos. O porta-objetos estará travado se a haste da chave estiver na vertical.

- Para *abrir*, puxar a maçaneta ⇒ **Fig. 146**.
- Para *fechar*, pressionar a tampa completamente para cima.

### Compartimento para literatura de bordo

O porta-objetos no lado do passageiro destina-se ao livro de bordo.

### Compartimentos

No porta-objetos encontra-se um compartimento para unidades de armazenamento de dados externas (por exemplo, MP3-Player) ⇒ **Fig. 147** ② e um porta-óculos ③.

### Interface multimídia MEDIA-IN

No porta-objetos pode haver uma interface multimídia MEDIA-IN.

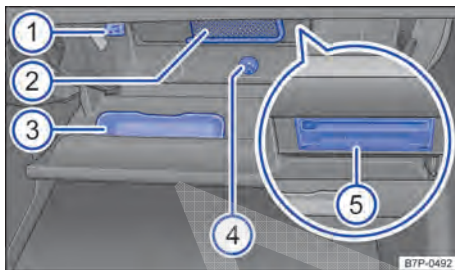

**Fig. 147** Porta-objetos aberto no painel de instrumentos.

A interface multimídia MEDIA-IN serve para conectar unidades de armazenamento de dados externas para reproduzir através do sistema Infotainment (⇒ caderno *RCD 550*, capítulo *Operação de áudio*).

### Drive de DVD (RNS 850)

No porta-objetos rebatível encontra-se o drive de DVD com midiateca (HDD), ranhuras para cartões SD e ranhura para cartões SIM ⑤. Para abrir o porta-objetos rebatível, puxar a trava ① para trás.

Informações e orientações sobre o comando do drive de DVD ⇒ caderno *RNS 850*, capítulo *Operação de áudio*.

### Refrigerar o porta-objetos

No painel divisório há um difusor de ar ④, através do qual o ar refrigerado pelo ar-condicionado ligado pode ser conduzido ao compartimento. Abrir ou fechar o difusor de ar girando-o.

### **NOTA**

**Manter o porta-objetos com o drive de DVD ⑤ fechado durante a condução, caso contrário podem ocorrer danos ao drive de DVD devido a vibrações.**

### **NOTA**

**Em algumas versões existem, devido à montagem, aberturas no porta-objetos, através das quais podem cair pequenos objetos para trás do revestimento. Isto pode causar ruídos estranhos e danos ao veículo. Por este motivo, não guardar objetos pequenos no porta-objetos.** ◀

## Porta-objetos sob os bancos dianteiros

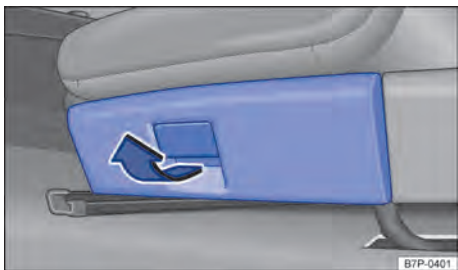



Fig. 148 Sob o banco do condutor: porta-objetos.

 Em primeiro lugar, ler e observar as informações introdutórias e as indicações de segurança  na página 205.

Embaixo de cada banco dianteiro há um porta-objetos  $\Rightarrow$  Fig. 148. Um kit de primeiros socorros pode ser guardado nos compartimentos.

### Abrir ou fechar o porta-objetos

Para *abrir* puxar a alça na cobertura em direção da seta um pouco para cima  $\Rightarrow$  Fig. 148 e, em seguida, rebater a cobertura para baixo.

Para *fechar* rebater a cobertura para cima e empurrar em direção do banco dianteiro até que a cobertura trave audivelmente.

### ADVERTÊNCIA

Uma gaveta aberta pode impedir o comando dos pedais. Isso pode ocasionar acidentes e ferimentos graves.

- Manter porta-objetos sempre fechados durante a viagem. Caso contrário, a gaveta e objetos que caem podem alcançar a área para os pés do condutor e interferir com os pedais.

## Disqueteira de DVD

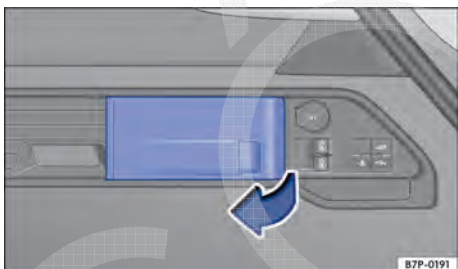





Fig. 149 No compartimento de bagagem à direita: cobertura da disqueteira de DVD.

 Em primeiro lugar, ler e observar as informações introdutórias e as indicações de segurança  na página 205.

A disqueteira de DVD se encontra à direita do compartimento de bagagem, atrás da cobertura  $\Rightarrow$  Fig. 149. Para *abrir*, retirar a cobertura no sentido da seta.

Informações e orientações sobre o comando da disqueteira de DVD  $\Rightarrow$  caderno RNS 850, capítulo *Operação de áudio*.

## Outros porta-objetos

 Em primeiro lugar, ler e observar as informações introdutórias e as indicações de segurança  na página 205.

### Outros compartimentos possíveis:

- No console central dianteiro e traseiro.
- No revestimento das portas dianteiras e traseiras.
- Superfície atrás do banco traseiro para peças de roupa leves.

- **Ganchos para roupas** nas colunas das portas centrais e nas alças rebatíveis traseiras do teto.
- **Ganchos para sacolas** no compartimento de bagagem  $\Rightarrow$  Página 177.
- Uma cinta tensora no revestimento lateral direito no compartimento de bagagem.
- No revestimento lateral esquerdo no compartimento de bagagem, atrás de um revestimento ou de uma rede divisória.

### **⚠️ ADVERTÊNCIA**

Peças de vestuário penduradas podem restringir a visibilidade do condutor e assim diminuir a segurança na condução. Isto pode causar acidentes e ferimentos.

### **⚠️ ADVERTÊNCIA (continuação)**

- Pendurar roupas no gancho de vestimentas sempre de forma que o condutor tenha visibilidade suficiente.
- Pendurar somente trajes leves no gancho para roupas do veículo. Não deixar objetos pesados ou com cantos vivos nos bolsos.

# Porta-copos

## Introdução ao tema

Neste capítulo encontram-se informações relativas aos seguintes temas:

Porta-copos no console central dianteiro . . . . .	210
Porta-copos no descanso-braço central traseiro . . . . .	211

### Porta-garrafas

Os porta-garrafas encontram-se no porta-objetos aberto das portas do condutor e do passageiro dianteiro, bem como nas portas traseiras.

### Informações e alertas complementares:

- Conservar e limpar o interior do veículo  
⇒ Página 409

#### ADVERTÊNCIA

O uso inadequado dos porta-copos pode causar ferimentos.

- Nunca colocar bebidas quentes em um porta-copos. Durante a condução, em uma manobra de frenagem súbita ou em um acidente, bebidas quentes em um porta-copos podem ser derramadas e causar queimaduras.

#### ADVERTÊNCIA (continuação)

- Certificar-se de que garrafas de bebida ou outros objetos não alcancem a área para os pés do condutor durante a condução, atrapalhando o acionamento dos pedais.
- Nunca colocar copos pesados, mantimentos ou outros objetos pesados nos porta-copos. Esses objetos pesados podem voar pelo interior do veículo em um acidente e causar ferimentos graves.

#### ADVERTÊNCIA

Garrafas de bebida fechadas no interior do veículo podem explodir por ação do calor e estourar por ação do frio.

- Nunca deixar garrafas de bebida fechadas no interior de um veículo intensamente aquecido ou intensamente refrigerado.

#### NOTA

Não manter bebidas abertas no porta-copos durante a condução. Bebidas derramadas, por exemplo, durante frenagens, podem causar danos ao veículo e ao sistema elétrico.

## Porta-copos no console central dianteiro

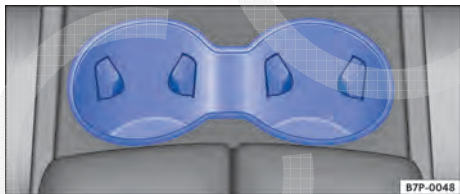

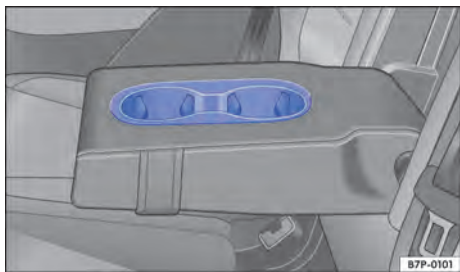

Fig. 150 No console central dianteiro: porta-copos.



 Em primeiro lugar, ler e observar as informações introdutórias e as indicações de segurança  na página 210.

2 porta-copos encontram-se no console central, na frente do descanso-braço central dianteiro  
⇒ Fig. 150.

## Porta-copos no descanso-braço central traseiro



**Fig. 151** No descanso-braço central traseiro: porta-copos.

 Em primeiro lugar, ler e observar as informações introdutórias e as indicações de segurança  na página 210.

2 porta-copos encontram-se no descanso-braço central do banco traseiro ⇒ Fig. 151. Para isso, rebater o descanso-braço central para baixo. 

# Cinzeiro e acendedor de cigarro

## Introdução ao tema

Neste capítulo encontram-se informações relativas aos seguintes temas:

Cinzeiro dianteiro .....	212
Cinzeiro traseiro .....	212
Acendedor de cigarro .....	213

### Informações e alertas complementares:

- Tomadas ⇒ Página 214
- Acessórios, reposição de peças, reparos e modificações ⇒ Página 433

### ADVERTÊNCIA

A utilização inadequada do cinzeiro e do acendedor de cigarro pode causar incêndios, queimaduras e outros ferimentos graves.

- Nunca colocar no cinzeiro papel ou outros objetos que possam causar um incêndio.

## Cinzeiro dianteiro



Fig. 152 No console central dianteiro: abrir o cinzeiro.

Em primeiro lugar, ler e observar as informações introdutórias e as indicações de segurança na página 212.

### Abrir ou fechar o cinzeiro

Para *abrir*, pressionar a cobertura do cinzeiro brevemente no sentido da seta ⇒ Fig. 152. A cobertura se abre automaticamente.

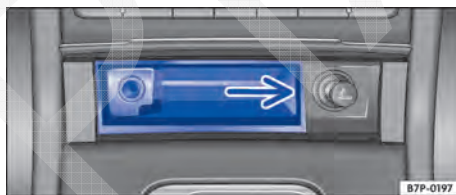

Fig. 153 No console central dianteiro: remover o cinzeiro.

Para *fechar*, pressionar a cobertura totalmente para baixo até que ela encaixe de maneira segura.

### Esvaziar o cinzeiro

- Remover o encaixe do cinzeiro para cima pela área lateral ⇒ Fig. 153 (seta).
- Após esvaziar, introduzir o encaixe por cima no cinzeiro.

## Cinzeiro traseiro



Fig. 154 Cinzeiro na porta traseira.

Em primeiro lugar, ler e observar as informações introdutórias e as indicações de segurança na página 212.

### Abrir ou fechar o cinzeiro

Para *abrir*, pressionar o botão do cinzeiro brevemente no sentido da seta ⇒ Fig. 154. O cinzeiro se abre automaticamente.

Para *fechar*, pressionar o cinzeiro na direção da porta até que ele se encaixe.

## Esvaziar o cinzeiro

- Remover o encaixe do cinzeiro por cima pelas áreas laterais.
- Após esvaziar, introduzir o encaixe por cima no cinzeiro. <

## Acendedor de cigarro



**Fig. 155** No console central dianteiro: acendedor de cigarro no cinzeiro.



**Em primeiro lugar, ler e observar as informações introdutórias e as indicações de segurança ⚠ na página 212.**

- Se for o caso, abrir o cinzeiro dianteiro ⇒ Página 212.
- Com a ignição ligada, pressionar o botão do acendedor de cigarro para dentro ⇒ Fig. 155.
- Esperar até que o acendedor de cigarro salte para fora.

- Retirar o acendedor de cigarro e acender o cigarro na espiral incandescente ⇒ ⚠.
- Encaixar o acendedor de cigarro de volta no suporte.

### **⚠ ADVERTÊNCIA**

**A utilização incorreta do acendedor de cigarros pode causar incêndios, queimaduras e outros ferimentos.**

- Utilizar o acendedor de cigarro adequadamente e cuidadosamente somente para acender cigarros.
- Nunca deixar crianças sem supervisão dentro do veículo. O acendedor de cigarro pode ser utilizado com a ignição ligada.



O suporte do acendedor de cigarro também pode ser utilizado como tomada 12 V ⇒ Página 214. <

# Tomadas

## Introdução ao tema

Neste capítulo encontram-se informações relativas aos seguintes temas:

Abrir a cobertura de tomadas	214
Tomadas do veículo	215

Acessórios elétricos podem ser ligados nas tomadas do veículo.

Os aparelhos conectados devem estar em perfeitas condições e não podem apresentar defeitos.

### Informações e alertas complementares:

- Compartimentos ⇒ Página 205
- Acendedor de cigarro ⇒ Página 212
- Acessórios, reposição de peças, reparos e modificações ⇒ Página 433

### ⚠ ADVERTÊNCIA

A utilização inadequada de tomadas e de acessórios elétricos pode causar incêndios e outros ferimentos graves.

- **Nunca deixar crianças sem supervisão dentro do veículo. Com a ignição ligada, tomadas e aparelhos conectados a elas podem ser utilizados.**
- **Se o aparelho elétrico conectado esquentar demais, desligar o aparelho imediatamente e tirar o conector da tomada.**

### ! NOTA

- **Para evitar danos ao sistema elétrico, nunca conectar na tomada 12 V acessórios que forneçam corrente para carregar a bateria do veículo, como, por exemplo, painéis solares ou carregadores de bateria.**

### ! NOTA (continuação)

- **Utilizar somente acessórios que tenham sido verificados conforme as diretrizes vigentes com relação à compatibilidade eletromagnética.**
- **Para evitar danos por variações de corrente, antes de ligar e desligar a ignição, bem como antes de ligar o motor, os consumidores conectados às tomadas 12 V devem ser desligados. Se o sistema Start-Stop desligar automaticamente o motor e o ligar novamente, os consumidores conectados não precisam ser desligados.**
- **Nunca conectar consumidores elétricos que consumam mais do que a potência indicada a uma tomada 12 V. Ao exceder a potência máxima, o sistema elétrico do veículo pode ser danificado.**



Não deixar o motor em funcionamento com o veículo parado.



Com o motor parado, a ignição ligada e acessórios ligados, a bateria do veículo se descarrega.



Aparelhos não blindados podem causar avarias no sistema Infotainment e nos componentes eletrônicos do veículo.



Podem ocorrer falhas de recepção da banda AM do rádio quando aparelhos elétricos forem operados nas proximidades da antena do vidro traseiro.

## Abrir a cobertura de tomadas





Fig. 156 Console central traseiro: abrir a cobertura.



Fig. 157 No porta-objetos no painel de instrumentos: abrir a tomada 12 V.



 Em primeiro lugar, ler e observar as informações introdutórias e as indicações de segurança  na página 214.

### Abrir e fechar a cobertura do console central traseiro

- Por baixo, tocar o entalhe e rebater a cobertura para cima, no sentido da seta ⇒ Fig. 156, e mantê-la aberta.
- A cobertura se fecha após ser solta pela força da mola.

### Abrir e fechar a cobertura da tomada 12 V no porta-objetos abaixo do descanso-braço central dianteiro

- Tocar a parte inferior da cobertura, na lateral ⇒ Fig. 157.
- Rebater para o lado no sentido da seta e manter aberto.
- A cobertura se fecha após ser solta pela força da mola.

## Tomadas do veículo

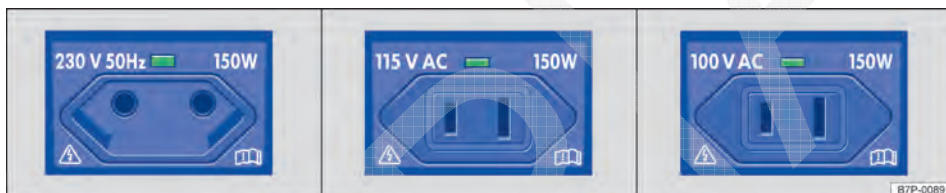

**Fig. 158** Na parte traseira do console central: tomada 230 V padrão Euro, tomada 115 V ou tomada 100 V.

 Em primeiro lugar, ler e observar as informações introdutórias e as indicações de segurança  na página 214.

### Potência máxima

Tomada	Potência máxima
12 V	120 W
230 V , 115 V ou 100 V	150 W (300 W de potência de pico)

A potência máxima de cada tomada não deve ser excedida. A potência máxima dos aparelhos pode ser encontrada em suas etiquetas de identificação.

Quando dois ou mais equipamentos estiverem conectados ao mesmo tempo, a potência máxima de todos os equipamentos elétricos conectados nunca deve exceder 190 W ⇒ .

### Tomada 12 V

As tomadas 12 V funcionam somente com a ignição ligada.

Com o motor desligado, a ignição ligada e um equipamento elétrico ligado, a bateria do veículo se descarrega. Por esse motivo, utilizar um consumidor elétrico na tomada somente com o motor em funcionamento.

Antes de ligar ou desligar a ignição, bem como antes de ligar o motor, desligar os aparelhos conectados para evitar danos por variações de tensão.

Tomadas 12 V podem ser encontradas nos seguintes locais do veículo:

- Porta-objetos ou cinzeiro no descanso-braço central dianteiro ⇒ Fig. 152.
- Porta-objetos no descanso-braço central dianteiro.
- Console central traseiro.
- No compartimento de bagagem.

### Tomada 230 V (padrão Euro), tomada 115 V, tomada 100 V.

A tomada pode ser utilizada somente com o motor em funcionamento ⇒ .

**Conectar um equipamento elétrico:** encaixar o conector até a base da tomada para destravar a proteção para crianças integrada. Somente quando a trava de segurança para crianças estiver destravada, a corrente fluirá pela tomada.

## Indicador de LED na tomada ⇒ Fig. 158

Luz verde permanente:	A trava de segurança para crianças está destravada. A tomada está pronta para o uso.
Luz vermelha piscando:	Há uma avaria, por exemplo, desligamento por super-tensão ou por excesso de temperatura.

### Desligamento por temperatura

O inversor da tomada 230 V (padrão Euro), da tomada 115 V ou da tomada 110 V se desliga automaticamente quando uma determinada temperatura é excedida. O desligamento impede um superaquecimento em caso de potência excessiva dos equipamentos conectados, bem como em caso de altas temperaturas ambiente. Após uma fase de resfriamento, o inversor é ligado de forma automática. Os aparelhos ligados e conectados, então, serão ativados novamente. Por isso, desligar os aparelhos elétricos conectados quando o inversor for desligado devido a um superaquecimento.

### PERIGO

#### Alta tensão no sistema elétrico!

- Não derramar líquidos sobre a tomada.
- Não conectar um adaptador ou um cabo de prolongamento na tomada 230 V (padrão Euro), na tomada 115 V ou na tomada 100 V. Caso contrário, a trava de segurança para crianças integrada vai se desligar e a tomada se energizar.
- Não inserir objetos condutores, como por exemplo, agulhas de tricô, nos contatos da tomada 230 V (padrão Euro), da tomada 115 V ou da tomada 100 V.

### NOTA

- Observar os manuais de instruções dos aparelhos conectados!
- Nunca exceder a potência máxima, já que desta forma todo o sistema elétrico do veículo poderá ser danificado.
- Tomada 12 V:
  - Utilizar somente acessórios que tenham sido verificados conforme as diretrizes vigentes com relação à compatibilidade eletromagnética.
  - Nunca aplicar corrente na tomada.
- Tomada 230 V (padrão Euro), tomada 115 V ou tomada 100 V:
  - Nunca pendurar aparelhos ou conectores muito pesados diretamente na tomada, como por exemplo, uma fonte de alimentação.
  - Não conectar lâmpadas que contenham tubo de neon.
  - Conectar na tomada somente aparelhos cuja voltagem coincida com a voltagem da tomada.
  - Em caso de consumidores com alta corrente de partida, um disjuntor instalado impede a ligação. Neste caso, separar a fonte de alimentação do consumidor e restabelecer a conexão após aproximadamente 10 segundos.

 Para alguns equipamentos, devido à baixa potência (Watt), podem ocorrer restrições de funcionamento na tomada 230 V (padrão Euro), na tomada 115 V ou na tomada 100 V.

 A tomada 230 V (padrão Euro) pode ser convertida para a operação de aparelhos de 115 V e de 100 V e vice-versa. Para informações sobre kits de instalação, dirigir-se a uma empresa especializada. Para isso, a Volkswagen recomenda as Concessionárias Volkswagen. ◀

# Leitor de cartão de pedágio

## Introdução ao tema

Neste capítulo encontram-se informações relativas aos seguintes temas:

Descrição de funcionamento ..... 217

Com o sistema de cartão de pedágio ligado e funcionando, as tarifas são cobradas automaticamente ao se passar por postos de pedágio. A cobrança é confirmada por um sinal sonoro. As tarifas são informadas por voz e, juntamente com a informação do local, exibidas no display do sistema Infotainment.

### Informações e alertas complementares:

- Acessórios, reposição de peças, reparos e modificações ⇒ Página 433



### ADVERTÊNCIA

**Comandar o leitor de cartão de pedágio durante a condução pode distrair a atenção do condutor e ocasionar acidentes.**

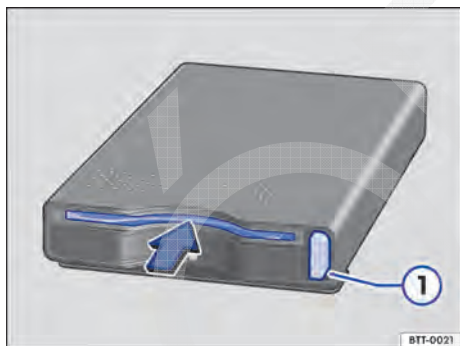
## Descrição de funcionamento



**Fig. 159** No porta-luvas: leitor de cartão de pedágio.

 **Em primeiro lugar, ler e observar as informações introdutórias e as indicações de segurança  na página 217.**

### Colocar o sistema de cartão de pedágio em funcionamento

Ligar o sistema Infotainment e inserir o cartão ETC adequado no leitor de cartão de pedágio ⇒ Fig. 159 (seta).

A disponibilidade para o uso é confirmada por um sinal longo e indicada pelo símbolo ETC na linha de status do sistema Infotainment.

### Retirar o cartão de pedágio

Para retirar o cartão de pedágio, pressionar o botão .

### Mensagem de erro

Se uma curta sequência sonora soar após ligar o aparelho, há uma falha como, por exemplo, cartão ETC defeituoso ou ausência dele. O sistema de cartão de pedágio não está pronto para o uso.

# Rear Seat Entertainment (RSE)

## Introdução ao tema

Neste capítulo encontram-se informações relativas aos seguintes temas:

Preparação do Rear Seat Entertainment . . . . 219

O Rear Seat Entertainment oferece divertimento variado para os passageiros nos assentos traseiros. Neste sistema podem ser executados CDs e DVDs entre outros.

Os DVD players e os suportes para os tablets são componentes dos Acessórios Originais Volkswagen e podem ser obtidos na Concessionária Volkswagen.

### Informações e alertas complementares:

- Compartimento de bagagem ⇒ Página 177
- Conservar e limpar o interior do veículo ⇒ Página 409
- Acessórios, reposição de peças, reparos e modificações ⇒ Página 433

### ADVERTÊNCIA

A distração do condutor pode causar acidentes e ferimentos.

- Seleccionar os ajustes de volume de forma que os sinais acústicos externos sejam sempre bem audíveis (por exemplo, o som das sirenes dos serviços de resgate).

### ADVERTÊNCIA (continuação)

- Um volume ajustado alto demais pode prejudicar a audição. Isto também ocorre quando a audição é submetida, mesmo que brevemente, a volumes altos.

### ADVERTÊNCIA

Aparelhos externos soltos ou não fixados corretamente podem ser arremessados pelo compartimento interno do veículo em razão de uma manobra súbita de arranque ou frenagem assim como em um acidente e causar ferimentos.

### NOTA

Para evitar danos no sistema RSE e no sistema elétrico no veículo, observar o manual de instruções e de montagem do fabricante do Rear Seat Entertainment.

### NOTA

O Rear Seat Entertainment deve ser protegido contra líquidos e umidade. Líquidos e umidade podem provocar danos no sistema RSE e no sistema elétrico do veículo.



### NOTA

Antes de rebater o encosto do banco traseiro para frente, remover o DVD player ou o tablet ou ajustar os bancos dianteiros de modo que o apoio para cabeça ou o estofamento do encosto do banco traseiro não encoste nos bancos dianteiros.

## Preparação do Rear Seat Entertainment



**Fig. 160** No lado de trás do banco do condutor: alojamento para o Rear Seat Entertainment.

 Em primeiro lugar, ler e observar as informações introdutórias e as indicações de segurança  na página 218.

O Rear Seat Entertainment é fixado no lado traseiro do banco dianteiro em um alojamento ⇒ Fig. 160 e conectado. Existe a possibilidade de conectar um DVD player ou um tablet.

No DVD player há possibilidades de conectar unidades de dados externas como, por exemplo, cartões de memória ou pen drives.

Mais informações sobre o sistema completo e a instalação correta estão descritas no *manual de instruções e operação* do fabricante para o Rear Seat Entertainment.

No conector elétrico do sistema ligar *somente* o Rear Seat Entertainment e nenhum outro consumidor elétrico. 

# Durante a condução

## Dar partida, trocar a marcha, estacionar

### Ligar e desligar o motor

#### Introdução ao tema

Neste capítulo encontram-se informações relativas aos seguintes temas:

Luzes de advertência e de controle	221
Cilindro da ignição	222
Botão de partida	223
Ligar o motor	224
Desligar o motor	225
Imobilizador eletrônico	226

#### Indicador do imobilizador

Em caso de chave do veículo inválida ou avaria do sistema, poderá ser exibido **SAFE** ou **Imobilizador ativado!** no instrumento combinado. O motor não pode ser ligado.

#### Empurrar ou rebocar

Por razões técnicas, o veículo **não** deve ser empurrado ou puxado. Em vez disso, utilizar o auxílio à partida.

#### Informações e alertas complementares:

- Jogo de chaves do veículo ⇒ Página 61
- Trocar a marcha ⇒ Página 227
- Frear, parar e estacionar ⇒ Página 234
- Direção ⇒ Página 255
- Propulsão híbrida ⇒ Página 257
- Sistemas de assistência de arranque ⇒ Página 270
- Abastecer ⇒ Página 352
- Combustível ⇒ Página 357
- Fechamento ou abertura de emergência ⇒ Página 457
- Auxílio à partida ⇒ Página 492
- Rebocar ⇒ Página 496

#### **ADVERTÊNCIA**

Um desligamento do motor durante a condução torna a parada do veículo mais difícil. Como consequência, isso pode causar tanto a perda de controle do veículo, quanto acidentes e ferimentos graves.

#### **ADVERTÊNCIA (continuação)**

- Os sistemas de assistência à frenagem e à condução, o sistema de airbag, os pré-tensionadores dos cintos de segurança, bem como outros equipamentos de segurança do veículo, são ativados somente com o motor em funcionamento.
- Desligar o motor somente com o veículo parado.

#### **ADVERTÊNCIA**

O risco de ferimentos graves pode ser reduzido com o motor em funcionamento ou durante a partida do motor.

- Nunca ligar o motor ou deixá-lo funcionando em locais fechados ou sem ventilação. Os gases do escapamento do motor contêm, entre outros, monóxido de carbono, um gás tóxico inodoro e incolor. O monóxido de carbono pode ocasionar desmaios e morte.
- Nunca deixar o veículo com o motor em funcionamento sem supervisão. O veículo poderia se deslocar subitamente ou um evento incomum poderia ocorrer, causando danos e ferimentos graves.
- Nunca utilizar um acelerador de partida. Um acelerador de partida pode explodir ou causar um súbito aumento da rotação do motor.

#### **ADVERTÊNCIA**

As peças do sistema de escape esquentam muito. Por isso podem causar incêndios e ferimentos graves.

- Nunca estacionar o veículo de forma que peças do sistema de escape entrem em contato com materiais inflamáveis embaixo do veículo, como, por exemplo, vegetação rasteira, folhas, grama seca, combustível derramado, etc.

**⚠️ ADVERTÊNCIA (continuação)**







- Nunca utilizar proteção adicional para a parte inferior do veículo ou produtos anticorrosivos no tubo do escapamento, catalisadores, placas de blindagem térmica ou filtro de partículas de diesel.



## Luzes de advertência e de controle



Em primeiro lugar, ler e observar as informações introdutórias e as indicações de segurança  na página 220.

Acesa	Causa possível	Solução
	Ignição avariada.	Procurar auxílio técnico especializado ⇒ Página 239.
	<b>OU:</b> imobilizador ativo.	Utilizar uma chave do veículo autorizada ⇒ Página 226.
	Cilindro da ignição ou do botão de partida (Keyless Access) avariado.	Procurar uma Concessionária Volkswagen ou uma empresa especializada imediatamente e mandar verificar o sistema.
	<b>OU:</b> bateria da chave do veículo descarregada.	Realizar a troca de bateria e, se necessário, procurar auxílio técnico especializado.
	aceso: pré-incandescência do motor a diesel.	⇒ Página 224.
	Pedal do freio não pressionado.	Para ligar o motor, pisar no pedal do freio.
<b>READY</b>	Indicador de disponibilidade para condução.	Nunca desligar de maneira descuidada o veículo disponível para condução. Retirar a chave do veículo da ignição ou, em veículos com Keyless Access, pressionar o botão de partida ⇒ Página 223. Levar sempre todas as chaves do veículo cada vez que deixar o veículo.
	Chave de veículo válida não encontrada (Keyless Access).	Utilizar uma chave do veículo autorizada ⇒ Página 226.
	<b>OU:</b> não é possível dar a partida do motor com o botão de partida (Keyless Access).	Ligar o motor com a chave do veículo. Procurar uma Concessionária Volkswagen ou uma empresa especializada e mandar verificar o sistema.
<b>SAFE</b>	Imobilizador ativo.	Utilizar uma chave do veículo autorizada ⇒ Página 226.
	Partida do motor. Fase de pré-incandescência em motores diesel.	

Ao ligar a ignição, algumas luzes de advertência e de controle se acendem rapidamente para a verificação da função. Elas se apagam após alguns segundos.

**⚠️ ADVERTÊNCIA**

A não observância das luzes de advertência acesas e das mensagens de texto pode causar paradas no trânsito urbano, acidentes e ferimentos graves.

**⚠️ ADVERTÊNCIA (continuação)**

- Nunca deixar de observar luzes de advertência e mensagens de texto.
- Parar veículo assim que for possível e seguro.
- Quando o veículo permanece parado ou precisa ser desligado para reparos, desligar sempre o veículo com uma distância segura da rua, ligar as luzes de advertência, desligar o motor e adotar outras medidas de proteção, para advertir os usuários do trânsito.



## ! NOTA

A inobservância de luzes de controle que se acendem e de mensagens de texto pode causar danos ao veículo. ◀

## Cilindro da ignição

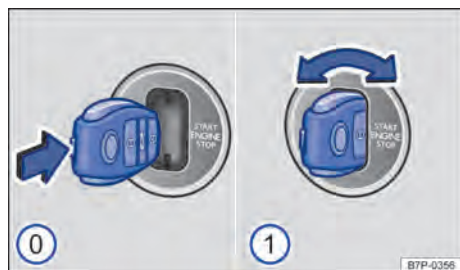

Em primeiro lugar, ler e observar as informações introdutórias e as indicações de segurança ⚠ na página 220.

Fig. 161 Ao lado do volante: posições da chave do veículo no cilindro da ignição.

- 0 Sem chave do veículo no cilindro da ignição: travamento da coluna da direção ativa e ignição desligada.
- 1 Freio não acionado: ignição ligada e bloqueio da direção desativado. O motor a diesel é pré-incandesado. A chave do veículo **não** pode ser retirada da ignição.

*Freio acionado:*

ignição ligada, bloqueio da direção desativado e o motor é deixado ligado. O motor a diesel é pré-incandesado. A chave do veículo **não** pode ser retirada da ignição.

Em *veículos híbridos*, dependendo das condições do ambiente e do modo de operação atual do veículo, o motor de combustão permanece ligado ou é possibilitada uma partida totalmente elétrica. Nesse caso, o motor de combustão permanece desligado neste momento. Em ambos os casos, a disponibilidade para condução em questão é indicada por meio do símbolo **READY** no display do instrumento combinado ⇒ Tab. na página 221.

Para desligar o motor, girar a chave do veículo novamente no sentido horário ou no sentido anti-horário e soltar. A chave do veículo pode ser retirada da ignição se a alavanca de seleção estiver na posição **P**.

### Chave do veículo não habilitada

Quando uma chave do veículo não habilitada é introduzida no cilindro da ignição, ela pode ser retirada da seguinte forma:

- Pressionar e soltar o botão bloqueador da alavanca seletora.
- Retirar a chave do veículo da ignição.

## ! ADVERTÊNCIA

Uma utilização desatenta ou sem supervisão das chaves do veículo pode causar acidentes e ferimentos graves. ▶



#### ⚠️ ADVERTÊNCIA (continuação)

- Levar sempre todas as chaves do veículo ao deixar o veículo. O motor pode ser ligado e versões elétricas, como os vidros elétricos, podem ser comandados, o que pode ocasionar ferimentos graves.
- Nunca deixar crianças ou pessoas com necessidade especiais sozinhas no veículo. Em caso de emergência, elas não estariam em condições de deixar o veículo sozinhas ou de cuidarem de si mesmas. Em um veículo fechado, de acordo com a estação do ano, podem ocorrer temperaturas muito altas ou muito baixas que podem ocasionar ferimentos graves e enfermidades, principalmente em crianças pequenas, ou ocasionar a morte.

#### ⚠️ ADVERTÊNCIA (continuação)

- Nunca retirar a chave do veículo do cilindro da ignição enquanto o veículo estiver em movimento. O travamento da coluna de direção pode travar e pode não ser possível continuar conduzindo o veículo.

- i** Quando a chave do veículo permanece na ignição por um longo período com o motor desligado, a bateria do veículo se descarrega.
- i** Durante a partida do motor, os grandes consumidores elétricos são desligados temporariamente ⇒ Página 395.
- i** A chave do veículo pode ser retirada da ignição, somente se a alavanca seletora estiver na posição P. Se necessário, pressionar e soltar o botão bloqueador da alavanca seletora. <

## Botão de partida



Fig. 162 Sistema de travamento e de partida Keyless Access sem chave: botão de partida.



Em primeiro lugar, ler e observar as informações introdutórias e as indicações de segurança ⚠️ na página 220.

Com o botão de partida ⇒ Fig. 162, todas as funções da ignição normal podem ser realizadas.

Se não houver uma chave do veículo válida no veículo, o motor **não** pode ser ligado com o botão de partida.

### Destravar e travar o bloqueio da direção

- Pressionar o botão de partida *uma vez* para destravar o bloqueio da direção e ligar a ignição, sem acionar o freio nesse momento ⇒ ⚠️.
- Pressionar o botão de partida *novamente* para desligar a ignição de novo. Agora, o bloqueio da direção está destravado.
- Abrir a porta do condutor após desligar a ignição por meio do botão de partida para travar o bloqueio da direção.

Se o botão de partida tiver sido pressionado, ao tentar destravar a direção com a ignição ainda ligada, após a abertura da porta do condutor ressoa um sinal. Ao mesmo tempo, aparece no display do instrumento combinado uma indicação de que a ignição ainda está ativa.

### Ligar e desligar a ignição

- Pressionar o botão de partida *uma vez* para ligar a ignição, sem acionar o freio nesse momento ⇒ ⚠️.
- Pressionar o botão de partida *novamente* para desligar a ignição.

Se a ignição estiver ligada, após a abertura da porta ressoa um sinal sonoro. Ao mesmo tempo, aparece no display do instrumento combinado uma indicação de que a ignição ainda está ativa. ►

## Ligar e desligar o motor

- Acionar o freio.
- Pressionar o botão de partida para ligar o motor.
- Pressionar o botão de partida *novamente* para desligar o motor.

### ⚠ ADVERTÊNCIA

Movimentos sem supervisão do veículo podem causar ferimentos graves.

- Ao pressionar o botão de partida, *não pisar no freio, pois caso contrário, o motor é ligado imediatamente.*

### ⚠ ADVERTÊNCIA

Uma utilização desatenta ou sem supervisão das chaves do veículo pode causar acidentes e ferimentos graves.

- Levar sempre todas as chaves do veículo ao deixar o veículo. Crianças ou pessoas não autorizadas podem travar o veículo, ligar o motor ou ligar a ignição e, com isso, acionar as versões elétricas, como, por exemplo, os vidros elétricos.

 Em veículos com motor a diesel e Keyless Access, a partida do motor pode demorar um pouco quando o motor precisar ser pré-incandescente.

## Ligar o motor



Em primeiro lugar, ler e observar as informações introdutórias e as indicações de segurança  na página 220.

Executar as atividades somente na sequência indicada.

	Veículos sem Keyless Access	Veículos com Keyless Access
1.	Pisar no pedal de freio e segurar até que o passo 4 tenha sido efetuado.	
2.	Colocar a alavanca seletora na posição <b>P</b> ou <b>N</b> .	
3.	Girar a chave do veículo <i>brevemente</i> no sentido horário ou no sentido anti-horário ⇒ Fig. 161  e soltar.  <b>Em veículos com motor a diesel</b> , a partida do motor pode demorar um pouco quando o motor for pré-incandescente.	Pressionar o botão de partida ⇒ Fig. 162 <i>brevemente</i> – não acelerar e soltar. Para ligar o motor, deve haver uma chave do veículo válida no interior do veículo.  <b>Em veículos com motor a diesel</b> , a partida do motor pode demorar um pouco quando o motor for pré-incandescente.
4.	Se o motor não começar a funcionar, interromper o procedimento de partida e repeti-lo após aproximadamente um minuto.	
5.	Soltar o freio de estacionamento eletrônico quando tiver que partir ⇒ Página 234.	

### ⚠ ADVERTÊNCIA

Nunca sair do veículo com o motor em funcionamento. O veículo pode deslocar-se subitamente e, especialmente com a posição de marcha engatada, causar acidentes e ferimentos graves.

### ⚠ ADVERTÊNCIA

Um acelerador de partida pode explodir ou causar um súbito aumento da rotação do motor.

- Nunca utilizar um acelerador de partida.

### ⓘ NOTA

- O motor de partida ou o motor podem ser danificados quando se tentar dar partida no motor durante a viagem, ou quando o motor é acionado novamente logo após ser desligado.
- Com o motor frio, evitar rotações do motor elevadas, aceleração total e forte demanda do motor.
- Não empurrar ou puxar o veículo para dar partida. O combustível não queimado pode danificar o catalisador.



Não deixar o motor se aquecer com o veículo parado, mas sim arrancar imediatamente quando houver boa visibilidade através dos vidros. ▶

Desta forma, o motor atinge sua temperatura de serviço mais rapidamente e a emissão de substâncias tóxicas é menor.

**i** Se, por exemplo, a bateria da chave do veículo estiver muito fraca ou descarregada, o motor não poderá ser acionado com o botão de partida. Neste caso, colocar a chave do veículo na ignição e ligar o motor.

**i** Durante a partida do motor, os grandes consumidores elétricos são desligados temporariamente ⇒ Página 395.

**i** Após ligar um motor frio, podem ocorrer ruídos de funcionamento mais fortes por um curto período. Isto é normal e não deve causar preocupação.

**i** Em caso de temperaturas externas abaixo de +5 °C (+41 °F), em veículos com motor a diesel, pode ocorrer uma ligeira formação de fumaça sob o veículo quando o aquecedor de combustível estiver ligado. ◀

## Desligar o motor

 Em primeiro lugar, ler e observar as informações introdutórias e as indicações de segurança ▲ na página 220.

Executar as atividades somente na sequência indicada.		
	Veículos sem Keyless Access	Veículos com Keyless Access
1.	Parar o veículo completamente ⇒ ▲.	
2.	Pisar no pedal de freio e segurar até que o passo 4 tenha sido efetuado.	
3.	Colocar a alavanca seletora em P.	
4.	Acionar o freio de estacionamento eletrônico ⇒ Página 234.	
5.	girar a chave do veículo na ignição no sentido anti-horário ou no sentido horário e soltar.	Pressionar <i>uma</i> vez o botão de partida.
6.		Abrir a porta do condutor para ativar o bloqueio da coluna de direção eletrônico e desligar todos os consumidores.

### Desligamento de emergência

Se o motor **não** puder ser desligado ao girar a chave do veículo na ignição ou ao pressionar brevemente o botão de partida, será preciso executar um desligamento de emergência.

Executar as atividades somente na sequência indicada.		
	Veículos sem Keyless Access	Veículos com Keyless Access
1a.	Alavanca seletora na posição <b>D/S/R</b> : girar a chave do veículo na ignição no sentido anti-horário ou no sentido horário <i>duas</i> vezes dentro de um segundo e soltar. <b>OU</b> : manter a chave do veículo uma vez por mais de 2 <i>segundos</i> na respectiva posição.	Alavanca seletora na posição <b>D/S/R</b> : em velocidades abaixo de 10 km/h (6 mph) e pedal do freio acionado, pressionar <i>duas</i> vezes o botão de partida dentro de um segundo e soltá-lo ⇒ ▲. <b>OU</b> : manter o botão de partida pressionado por mais de 2 <i>segundos</i> .
1b.	Alavanca seletora na posição <b>N</b> : girar a chave do veículo na ignição no sentido anti-horário ou no sentido horário e soltar.	Alavanca seletora na posição <b>N</b> : pressionar o botão de partida <i>uma</i> vez independentemente da velocidade ⇒ ▲.
2.	O motor é desligado. ▶	

## ADVERTÊNCIA

Nunca desligar o motor enquanto o veículo estiver em movimento. Isto pode causar a perda de controle do veículo e acidentes e ferimentos graves.

- Os airbags e os pré-tensionadores dos cintos de segurança não funcionam com a ignição desligada.
- O servofreio não funciona com o motor desligado. É necessário aplicar mais força sobre o pedal do freio para parar.
- A direção assistida não funciona com o motor desligado e é necessário aplicar mais força para conduzir o veículo.

## ADVERTÊNCIA (continuação)

- Se a chave do veículo for retirada do cilindro da ignição, o bloqueio da direção poderá se engatar e poderá não ser mais possível manobrar o veículo.



## NOTA

Se o veículo for conduzido com alta demanda do motor, ele poderá se superaquecer após a parada. Para evitar danos ao motor, deixá-lo funcionando na posição neutra por aproximadamente 2 minutos antes de ser desligado.

 A chave do veículo somente pode ser retirada da ignição com a alavanca seletora na posição P.

 Após desligar o motor, a ventoinha do radiador no compartimento do motor pode continuar funcionando durante alguns minutos com a ignição desligada ou com a chave do veículo fora da ignição. A ventoinha do radiador se desliga automaticamente. <

## Imobilizador eletrônico

 Em primeiro lugar, ler e observar as informações introdutórias e as indicações de segurança  na página 220.

O imobilizador ajuda a impedir que o motor seja ligado com uma chave do veículo não habilitada e que, desta forma, o veículo possa se movimentar.

A chave do veículo possui um chip. Com a ajuda deste chip, o imobilizador é desativado automaticamente ao introduzir a chave do veículo no cilindro da ignição.

O imobilizador eletrônico é ativado automaticamente assim que a chave da ignição é retirada do cilindro da ignição. Em veículos com Keyless Access, a chave do veículo deve estar no lado de fora do veículo ⇒ Página 71.

Por esse motivo, só é possível ligar o motor com uma chave original Volkswagen codificada correspondente. Chaves de veículo codificadas podem ser obtidas em uma Concessionária Volkswagen ⇒ Página 61.

Caso uma chave do veículo não habilitada tenha sido utilizada, as indicações **SAFE** ou **Imobilizador ativo!** aparecem no display do instrumento combinado. Nesse caso, o veículo não pode ser ligado.

 O funcionamento perfeito do veículo só é garantido com chaves originais Volkswagen. <

# Trocar a marcha

## Introdução ao tema

Neste capítulo encontram-se informações relativas aos seguintes temas:

Luzes de advertência e de controle	228
Pedais	228
Transmissão automática: engatar a marcha	229
Trocar a marcha com o Tiptronic	231
Condução com transmissão automática	232
Falha de funcionamento da transmissão automática	232
Indicador de aumento de marcha	233

### Com a marcha à ré engatada e a ignição ligada, ocorre o seguinte:

- A lanterna de marcha à ré se acende.
- Durante a marcha à ré, o Climatronic alterna automaticamente para o modo de recirculação de ar.
- O limpador do vidro traseiro se liga se os limpadores do para-brisa estiverem ligados.
- Se for o caso, o controle de distância de estacionamento, o sistema de estacionamento visual e a câmera de marcha à ré (Rear Assist) ou a visão do ambiente se ligam.

### Informações e alertas complementares:

- Instrumentos ⇒ Página 25
- Limpadores e lavadores dos vidros ⇒ Página 161
- Frear, parar e estacionar ⇒ Página 234
- Sistemas de assistência de arranque ⇒ Página 270.
- Controle de distância de estacionamento ⇒ Página 277
- Assistente de condução em marcha à ré (Rear Assist) ⇒ Página 283
- Visão do ambiente (Area View) ⇒ Página 291
- Controle automático de distância (ACC) ⇒ Página 300
- Clima ⇒ Página 337
- Unidade de controle do motor e sistema de purificação do gás de escape ⇒ Página 449
- Fechamento ou abertura de emergência ⇒ Página 457

### ADVERTÊNCIA

Uma aceleração rápida pode ocasionar a perda de tração e derrapagens, especialmente em ruas escorregadias. Isto pode ocasionar a perda de controle do veículo, acidentes e ferimentos graves.

- Somente utilizar o kick-down ou a aceleração rápida quando as condições de visibilidade, do clima, da pista de rodagem e do trânsito permitirem e quando não colocar outros usuários da via em perigo.

### ADVERTÊNCIA



Nunca deixar os freios “deslizarem” com frequência e por muito tempo ou acionar o pedal do freio com frequência e por muito tempo. Frenagens constantes causam superaquecimento dos freios. Isto pode diminuir bastante o desempenho de frenagem, aumentar a distância de frenagem e, sob certas circunstâncias, ocasionar a falha total do sistema de freio.

### NOTA

- Nunca deixar os freios “deslizarem” com uma pressão leve no pedal se não for realmente necessário frear. Isto aumenta o desgaste.
- Antes de percorrer um trecho mais longo com declives acentuados, diminuir a velocidade, mudar para uma marcha mais baixa ou selecionar uma posição de marcha mais baixa. Assim, é possível aproveitar o efeito de frenagem do motor por completo e o freio é aliviado. Caso contrário, o freio pode se superaquecer e, possivelmente, falhar. Usar os freios somente se necessário para diminuir a velocidade ou parar.

## Luzes de advertência e de controle

 Em primeiro lugar, ler e observar as informações introdutórias e as indicações de segurança  na página 227.

Acesa	Causa possível	Solução
	Transmissão automática avariada.	Procurar uma Concessionária Volkswagen ou uma empresa especializada imediatamente e mandar verificar o sistema.
	Pedal do freio não pressionado.	Para engatar uma posição de marcha, pisar no pedal do freio. Ver também freio de estacionamento eletrônico ⇒ Página 234.
	<b>OU:</b> o botão bloqueador da alavanca seletora não está engatado. O arranque é impedido.	Engatar o bloqueio da alavanca seletora ⇒ Página 230.

Ao ligar a ignição, algumas luzes de advertência e de controle se acendem rapidamente para verificação da função. Elas se apagam após alguns segundos.

### ADVERTÊNCIA

A não observância das luzes de advertência acesas e das mensagens de texto pode causar paradas no trânsito urbano, acidentes e ferimentos graves.

- Nunca deixar de observar luzes de advertência e mensagens de texto.

### ADVERTÊNCIA (continuação)

- Parar veículo assim que for possível e seguro.
- Quando o veículo permanece parado ou precisa ser desligado para reparos, desligar sempre o veículo com uma distância segura da rua, ligar as luzes de advertência, desligar o motor e adotar outras medidas de proteção, para advertir os usuários do trânsito.



### NOTA

A inobservância de luzes de controle que se acendem e de mensagens de texto pode causar danos ao veículo.

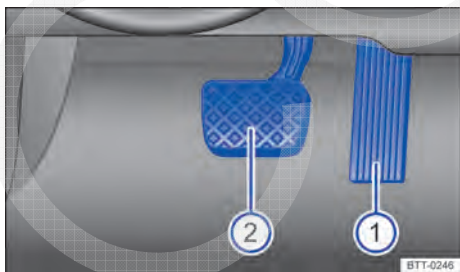
## Pedais



**Fig. 163** Pedais em veículos com transmissão automática: ① pedal do acelerador, ② pedal do freio.

 Em primeiro lugar, ler e observar as informações introdutórias e as indicações de segurança  na página 227.

O comando e a liberdade de movimento de todos os pedais nunca devem ser limitados por objetos ou tapetes para os pés.

Utilizar somente tapetes que deixem a região dos pedais livre e que estejam fixados com segurança e que não escorreguem na área para os pés.

Em caso de falha de um circuito do freio, é necessário pisar no pedal do freio mais profundamente que o normal para parar o veículo.

### ADVERTÊNCIA

Objetos na área para os pés do condutor podem impedir o livre acionamento dos pedais. Isto pode ocasionar a perda de controle do veículo e aumentar o risco de ferimentos graves.

**⚠ ADVERTÊNCIA (continuação)**

- Atentar para que todos os pedais possam ser acionados sem impedimentos.
- Fixar os tapetes sempre com segurança na área para os pés.
- Nunca colocar tapetes para os pés ou outros revestimentos de assoalho sobre o tapete para os pés instalado.
- Atentar para que nenhum objeto possa alcançar a área para os pés do condutor durante a condução.

**⚠ ADVERTÊNCIA (continuação)**

- Com o veículo estacionado, remover objetos existentes na área para os pés.

**! NOTA**

O acionamento dos pedais deve estar desimpedido o tempo todo. Desta forma, em caso de falha de um circuito do freio, por exemplo, é necessária uma distância de frenagem maior para parar o veículo. Nesse caso, pisar no pedal do freio mais fundo e forte que o usual.

## Transmissão automática: engatar a marcha

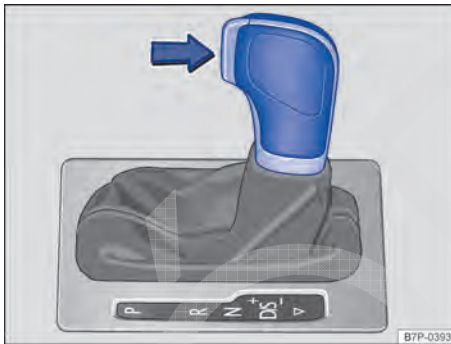

**Fig. 164** Alavanca seletora da transmissão automática com botão bloqueador (seta).

Em primeiro lugar, ler e observar as informações introdutórias e as indicações de segurança **⚠** na página 227.

A alavanca seletora é equipada com um bloqueio da alavanca seletora. Ao trocar a alavanca seletora da posição **P** para uma posição de marcha, ligar a ignição, pisar no pedal de freio e pressionar o botão de bloqueio na manopla da alavanca seletora no sentido da seta ⇒ Fig. 164. Para mudar a alavanca seletora da posição **N** para a posição **D** ou **R**, pisar primeiramente no pedal do freio e mantê-lo pressionado.

No display do instrumento combinado é exibida com ignição ligada a posição da alavanca seletora atual.

Posição da alavanca seletora	Denominação	Significado ⇒ ⚠
<b>P</b>	<b>Bloqueio de estacionamento</b>	As rodas motrizes estão bloqueadas mecanicamente. Engatar somente com o veículo <i>parado</i> . Para tirar a alavanca seletora da posição, pisar no pedal do freio e, adicionalmente, ligar a ignição.
<b>R</b>	<b>Marcha à ré</b>	A marcha à ré está engatada. Engatar somente com o veículo <i>parado</i> .
<b>N</b>	<b>Neutro</b>	A transmissão está na posição neutra. Não há transmissão de força para as rodas e o efeito de frenagem do motor não está disponível.
<b>D</b>	<b>Posição constante para marcha à frente (programa normal)</b>	Todas as marchas à frente são aumentadas e reduzidas automaticamente. O momento da troca de marcha depende da carga do motor, do estilo de condução individual e da velocidade da condução.
<b>S</b>	<b>Posição constante para marcha à frente (programa esportivo)</b>	As marchas são aumentadas <i>mais tarde</i> e reduzidas <i>mais cedo</i> do que na posição <b>D</b> da alavanca seletora para aproveitar completamente as reservas de potência do motor. Neste caso, as marchas à frente mais altas não são engatadas. O momento da troca de marcha depende da carga do motor, do estilo de condução individual e da velocidade da condução.

Posição da alavanca seletora	Denominação	Significado ⇒ ⚠
▽	<b>Troca de posição de marcha</b>	<p>A troca entre as posições de marcha <b>D</b> e <b>S</b> ocorre mediante toque <i>único</i> para atrás da alavanca seletora a partir da posição da alavanca <b>D/S</b> ⇒ Fig. 164. Nisto, a alavanca seletora sempre voltará elasticamente à posição <b>D/S</b>.</p> <p>Com esta função é possível alcançar a pista Tiptronic do programa esportivo <b>S</b>, como também do programa de condução normal <b>D</b> ⇒ Página 231.</p>

### Bloqueio da alavanca seletora

O bloqueio da alavanca seletora impede que, na posição **P** ou **N**, uma posição de marcha possa ser engatada sem supervisão, colocando o veículo involuntariamente em movimento.

Para liberar o bloqueio da alavanca seletora com a ignição ligada, pisar no pedal do freio e mantê-lo pressionado. Ao mesmo tempo, pressionar o botão bloqueador da alavanca seletora.

Na troca de marchas rápida passando pela posição **N** (por exemplo de **R** para **D**) a trava da alavanca seletora não é bloqueada. Deste modo, é possível “balançar” um veículo atolado para fora do atoleiro. O bloqueio da alavanca seletora engatará se, com o pedal do freio não acionado, a alavanca permanecer na posição **N** por mais de aproximadamente um segundo e a uma velocidade inferior a aproximadamente 5 km/h (3 mph).

Em casos raros, em veículos com transmissão de embreagem dupla DSG®, o bloqueio da alavanca de câmbio pode não engatar. A tração é, então, desenergizada para impedir um arranque sem supervisão. O indicador da posição da alavanca seletora pisca no display do instrumento combinado e, adicionalmente, um texto informativo é exibido com as luzes de controle verdes . Para engatar o bloqueio da alavanca seletora, proceder da seguinte forma:

acionar o pedal do freio e soltar o pedal novamente.

**OU:** colocar a alavanca seletora na posição **P** ou **N** e, então, selecionar uma posição de marcha.

### ⚠ ADVERTÊNCIA

O engate incorreto da alavanca seletora pode ocasionar a perda de controle do veículo, acidentes e ferimentos graves.

- Nunca acelerar ao engatar uma posição de marcha.

### ⚠ ADVERTÊNCIA (continuação)

- Com o motor em funcionamento e a posição de marcha engatada, o veículo se movimentará assim que o pedal do freio for liberado.
- Nunca acionar a marcha à ré ou o bloqueio de estacionamento durante a condução.

### ⚠ ADVERTÊNCIA

Movimentos sem supervisão do veículo podem causar ferimentos graves.

- Como condutor, nunca deixar o banco do condutor com o motor em funcionamento e uma posição de marcha engatada. Se for preciso sair do veículo com o motor em funcionamento, acionar sempre o freio de estacionamento eletrônico e colocar a alavanca seletora na posição **P**.
- Com o motor em funcionamento e a posição de marcha **D**, **S** ou **R** engatada, é necessário manter o veículo parado com o pedal do freio. Mesmo rotação de marcha lenta, a transmissão de força não é totalmente interrompida e o veículo se “arrasta”.
- Nunca mudar para a posição de marcha **R** ou **P** se o veículo estiver em movimento.
- Nunca deixar o veículo na posição de marcha **N**. O veículo irá descer um morro independente do motor estar funcionando ou não.

### ! NOTA

Se com o veículo parado o freio de estacionamento eletrônico não estiver acionado e o freio for liberado com a alavanca seletora na posição **P**, o veículo pode mover-se alguns centímetros para frente ou para trás.

 Caso, durante a condução, a posição **N** seja acidentalmente selecionada, tirar o pé do pedal do acelerador. Aguardar a rotação de marcha lenta do motor na posição neutra antes de engatar uma posição de marcha novamente.



## Trocar a marcha com o Tiptronic

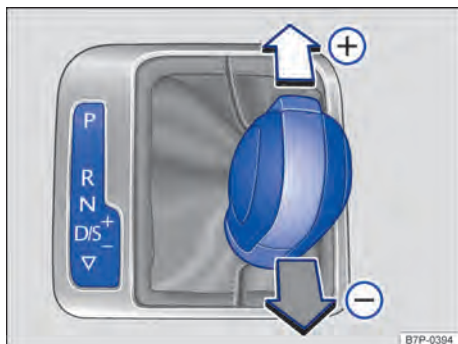

Fig. 165 Alavanca seletora na posição Tiptronic.

**Em primeiro lugar, ler e observar as informações introdutórias e as indicações de segurança** na página 227.

Com transmissão automática, as marchas podem ser aumentadas ou reduzidas manualmente com o Tiptronic. Ao mudar para o modo Tiptronic, a marcha atual em uso é mantida. Isto vale até que o sistema execute uma troca de marcha automática devido à situação de condução atual.

### Comandar o Tiptronic com a alavanca seletora

- Pressionar a alavanca seletora na posição **D** para a direita do curso seletor do Tiptronic em *Transmissão automática: engatar a marcha* na página 230.
- Mover a alavanca seletora para frente ou para trás para aumentar ou diminuir a marcha [Fig. 165](#).

Ao acionar a alavanca seletora no curso seletor do Tiptronic, o botão de travamento na alavanca seletora não pode ser pressionado.

### Comandar o Tiptronic com os seletores basculantes

- No programa de condução **D** ou **S** acionar os seletores basculantes no volante [Fig. 166](#) (setas).
- Puxar o seletor basculante direito na direção do volante para engatar as marchas superiores.

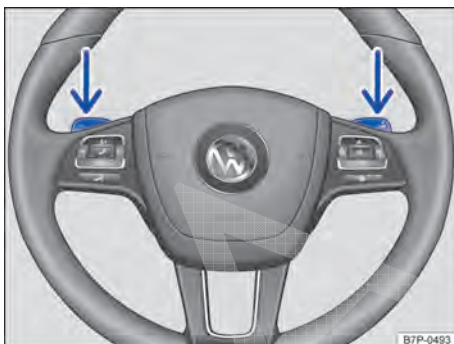

Fig. 166 Volante com seletores basculantes do Tiptronic.



- Puxar o seletor basculante esquerdo na direção do volante para reduzir a marcha.
- Para sair do Tiptronic, puxar o seletor basculante direito na direção do volante por aproximadamente um segundo.

O Tiptronic será desligado automaticamente, quando as chaves de mudança não forem acionadas por algum tempo.

### **NOTA**

- **Ao acelerar, um pouco antes de atingir a rotação máxima admissível do motor, a transmissão muda automaticamente para a marcha imediatamente superior.**
- **Na redução de marcha manual, a transmissão muda a marcha somente se uma alta rotação do motor não for mais possível.**

## Condução com transmissão automática

 **Em primeiro lugar, ler e observar as informações introdutórias e as indicações de segurança  na página 227.**

As marchas à frente são aumentadas ou reduzidas automaticamente.

### Condução em declives

Quanto maior o declive, mais reduzida deve ser a marcha selecionada. Marchas mais reduzidas elevam o efeito de frenagem do motor. Nunca descer montanhas ou colinas com o veículo na posição neutra **N**.

- Reduzir a velocidade.
- Pressionar a alavanca seletora da posição **D** à direita para o curso seletor do Tiptronic ⇒ Página 231.
- Reduzir a marcha com um breve toque para trás na alavanca seletora.
- **OU**: reduzir a marcha com os seletores basculantes do volante ⇒ Página 231.

### Parar e arrancar morro acima

Quanto maior o aclive, mais reduzida deve ser a marcha selecionada.

Ao parar ou partir em uma subida com o motor funcionando, deve-se utilizar o assistente de partida de subida ⇒ Página 270.

**Veículos sem assistente para condução em subidas:** ao parar em uma subida com a marcha engatada, o veículo precisa ser sempre segurado pisando o pedal de freio ou ligando o freio de estacionamento. Somente ao arrancar, soltar o pedal do freio ou liberar o freio de estacionamento eletrônico ⇒ .

### Kick-down

A função Kick-down permite uma aceleração máxima com a alavanca seletora na posição **D**, **S** ou na posição Tiptronic.

Ao pisar totalmente no pedal do acelerador, a transmissão automática engata uma marcha inferior, independente da velocidade da rotação do motor. Deste modo, aproveita-se a aceleração total do veículo ⇒ .

Com o Kick-down, o aumento de marcha ocorre somente ao atingir a rotação máxima prescrita do motor.

### ADVERTÊNCIA



**Uma aceleração rápida pode ocasionar a perda de tração e derrapagens, especialmente em ruas escorregadias. Isto pode ocasionar a perda de controle do veículo, acidentes e ferimentos graves.**

- Adequar sempre a forma de condução ao fluxo do trânsito.
- Somente utilizar o kick-down ou a aceleração rápida quando as condições de visibilidade, do clima, da pista de rodagem e do trânsito permitirem e quando não colocar outros usuários da via em perigo.
- Nunca colocar os demais usuários da via em risco com a aceleração do veículo e o estilo de condução.
- Atentar que as rodas de tração podem girar em falso e o veículo pode escorregar com o ASR desligado, especialmente se a rua estiver escorregadia.
- Ligar o ASR após a aceleração.

### NOTA

- Ao parar em aclives com uma posição de marcha engatada, não impedir a movimentação do veículo por meio do pedal do acelerador. Isto pode superaquecer a transmissão automática e danificá-la.
- Nunca deixar o veículo rodar na posição de marcha **N**, especialmente com o motor desligado. A transmissão automática não é lubrificada e pode, assim, ser danificada. 

## Falha de funcionamento da transmissão automática

 **Em primeiro lugar, ler e observar as informações introdutórias e as indicações de segurança  na página 227.** 

## Programa de emergência



Se a transmissão automática estiver no programa de emergência, isto é indicado por meio de uma mensagem de texto juntamente com a luz de controle amarela  no display do instrumento combinado. A posição da alavanca seletora pode conti-

nuar sendo exibida dependendo da avaria atual do sistema. Após alguns segundos, a mensagem de texto é ocultada. A luz de controle amarela  permanece ativada enquanto a avaria do sistema persistir. <

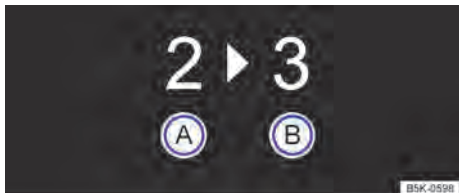
## Indicador de aumento de marcha





**Fig. 167** No display do instrumento combinado: indicador de aumento de marcha.

 Em primeiro lugar, ler e observar as informações introdutórias e as indicações de segurança  na página 227.

Dependendo do equipamento do veículo, durante a condução pode ser exibida no display do instrumento combinado uma recomendação para seleção de uma marcha que economize mais combustível.

Para isso, a alavanca seletora deve estar na posição Tiptronic ⇒ Página 231.

Legenda para Fig. 167:

-  Marcha atual engatada.
-  Marcha recomendada para o engate.

Se a marcha ideal estiver selecionada não é recomendada nenhuma marcha. É exibida a marcha atual engatada.

### CUIDADO

O indicador de aumento de marcha é um meio meramente auxiliar e não pode substituir a atenção do condutor.

- A responsabilidade pela escolha da marcha certa na respectiva situação de condução é do condutor, por exemplo, em ultrapassagens, em condução por montanhas ou na condução com reboque.



Uma marcha ideal selecionada ajuda a economizar combustível.



O indicador de aumento de marcha se apaga quando sair da posição Tiptronic. <

# Frear, parar e estacionar

## Introdução ao tema

Neste capítulo encontram-se informações relativas aos seguintes temas:

Luzes de advertência e de controle	235
Freio de estacionamento eletrônico	237
Estacionar	238
Informações sobre os freios	239
Sistemas de assistência à frenagem	241
Ligar e desligar ASR ou ASR com ESC	243
Fluido de freio	243

Os **sistemas de assistência à frenagem** são o sistema antibloqueio do freio (ABS), o assistente de frenagem (BAS), o bloqueio eletrônico do diferencial (EDS), o controle de tração (ASR) e o programa de estabilidade eletrônico (ESC).

### Informações e alertas complementares:

- Condução com reboque ⇒ Página 193
- Sistemas de assistência de arranque ⇒ Página 270
- Rodas e pneus ⇒ Página 416
- Acessórios, reposição de peças, reparos e modificações ⇒ Página 433

### ADVERTÊNCIA

A condução com pastilhas de freio gastas ou um sistema de freio avariado pode causar acidentes e ferimentos graves.

- Se a luz de advertência  se acender isolada ou juntamente com uma mensagem de texto no display do instrumento combinado, procurar imediatamente uma Concessionária Volkswagen, mandar verificar as pastilhas de freio e substituir as pastilhas de freio gastas.

### ADVERTÊNCIA

Um estacionamento incorreto pode causar ferimentos graves.

- Nunca retirar a chave do veículo do cilindro da ignição enquanto o veículo estiver em movimento. O bloqueio da direção pode se travar e pode não ser mais possível conduzir ou controlar o veículo.
- Nunca estacionar o veículo de forma que peças do sistema de escape fiquem em contato com materiais inflamáveis embaixo do

### ADVERTÊNCIA (continuação)

veículo, como, por exemplo, vegetação rasteira, folhas, grama seca, combustível derramado, etc.

- Acionar sempre o freio de estacionamento eletrônico se o veículo for parado ou estacionado.
- Nunca deixar crianças ou pessoas com necessidades especiais no veículo. Elas podem soltar o freio de estacionamento eletrônico, acionar a alavanca seletora ou alavanca de troca de marcha e, assim, colocar o veículo em movimento. Isto pode causar acidentes e ferimentos graves.
- Levar sempre todas as chaves do veículo ao deixar o veículo. O motor pode ser ligado e versões elétricas, como os vidros elétricos, podem ser comandados, o que pode ocasionar ferimentos graves.
- Nunca deixar crianças ou pessoas com necessidade especiais sozinhas no veículo. Em caso de emergência, elas não estariam em condições de deixar o veículo sozinhas ou de cuidarem de si mesmas. Em um veículo fechado, de acordo com a estação do ano, podem ocorrer temperaturas muito altas ou muito baixas que podem ocasionar ferimentos graves e enfermidades, principalmente em crianças pequenas, ou ocasionar a morte.

















### NOTA

- Para evitar movimentações indesejadas do veículo ao estacionar o veículo, acionar primeiramente o freio de estacionamento eletrônico e, a seguir, retirar o pé do pedal do freio.
- Conduzir com cuidado em estacionamentos com meio-fio saliente ou balizas fixas. Objetos mais altos que o chão podem danificar o para-choque e outras peças do veículo ao estacionar ou sair da vaga de estacionamento. Para evitar danos, parar antes que as rodas toquem nas balizas ou nos meios-fios.
- Conduzir cautelosamente em declives e sobre entradas de terrenos, rampas, meios-fios e outros objetos. Peças a pouca distância do piso como para-choque, spoiler e peças do chassi, motor ou do equipamento de escapamento podem ser danificados na passagem.

## Luzes de advertência e de controle



Em primeiro lugar, ler e observar as informações introdutórias e as indicações de segurança  na página 234.

Acesa	Causa possível ⇒ 	Solução
	Sistema de freio avariado.	 <b>Não prosseguir!</b> Procurar auxílio técnico especializado ⇒ Página 239.
	<b>OU:</b> nível do fluido de freio muito baixo.	 <b>Não prosseguir!</b> Verificar o nível do fluido de freio ⇒ Página 244.
	<b>OU:</b> juntamente com a luz de controle do ABS  : ABS não funciona.	Procurar uma Concessionária Volkswagen ou uma empresa especializada. O veículo pode ser freado sem ABS.
	<b>OU:</b> juntamente com a luz de controle  : freio de estacionamento eletrônico avariado.	Procurar uma Concessionária Volkswagen, pois o veículo possivelmente não pode ser estacionado com segurança.
	Freio de estacionamento eletrônico ativado.	Para partir com o veículo, soltar o freio de estacionamento eletrônico, pisando no pedal do freio ⇒ Página 237.
	Pastilhas de freio desgastadas.	Procurar imediatamente uma Concessionária Volkswagen. Verificar <b>todas</b> as pastilhas de freio e, se necessário, substituí-las.
	Freio de estacionamento eletrônico avariado.	Procurar uma Concessionária Volkswagen, pois o veículo possivelmente não pode ser estacionado com segurança.
	Programa de estabilidade eletrônico (ESC) avariado.	Procurar uma Concessionária Volkswagen ou uma empresa especializada.
	<b>OU:</b> juntamente com a luz de controle do ABS  : ABS avariado.	Procurar uma Concessionária Volkswagen ou uma empresa especializada. O veículo pode ser freado sem ABS.
	<b>OU:</b> a bateria do veículo foi reconectada.	Conduzir por um pequeno trecho a 15 – 20 km/h (9 – 12 mph). Se a luz de controle continuar acesa, procurar uma Concessionária Volkswagen ou uma empresa especializada para verificação do veículo ⇒ Página 395.
	Programa de estabilidade eletrônico (ESC) desligado pelo sistema.	Desligar e ligar a ignição. Se necessário, conduzir por um pequeno trecho.
	Controle de tração (ASR) desligado manualmente.	Ligar o ASR manualmente ⇒ Página 243. Ligação automática do ASR ligando e desligando a ignição.
	Juntamente com a luz de controle do ESC  : ABS avariado.	Procurar uma Concessionária Volkswagen ou uma empresa especializada. O veículo pode ser freado sem ABS.
	<b>OU:</b> juntamente com a luz de advertência  : ABS não funciona.	
	O veículo é mantido parado pelo freio.	Se for o caso, desligar a função de frenagem ⇒ Página 237.

Piscando	Causa possível	Solução
	Juntamente com a luz de controle : freio de estacionamento eletrônico avariado.	Procurar uma Concessionária Volkswagen, pois o veículo possivelmente não pode ser estacionado com segurança.
	<b>OU:</b> inclinação muito grande. Possivelmente o veículo não pode ser estacionado com segurança.	Parar o veículo em um local menos inclinado.
	programa de estabilidade eletrônico (ESC) em funcionamento.	Tirar o pé do pedal do acelerador. Adequar a forma de condução às condições da pista.

Ao ligar a ignição, algumas luzes de advertência e de controle se acendem rapidamente para verificação da função. Elas se apagam após alguns segundos.

### ADVERTÊNCIA

A não observância das luzes de advertência acesas e das mensagens de texto pode causar paradas no trânsito urbano, acidentes e ferimentos graves.

- Nunca deixar de observar luzes de advertência e mensagens de texto.
- Parar veículo assim que for possível e seguro.

### ADVERTÊNCIA

A condução com freios ruins pode causar acidentes e ferimentos graves.

- Se a luz de advertência do sistema de freio não se apaga ou se acende durante a condução, o nível do fluido de freio no reservatório está muito baixo ou o sistema de freio está avariado. Parar imediatamente e procurar auxílio técnico especializado ⇒ Página 243, *Fluido de freio*.
- Se a luz de advertência do sistema de freio se acender juntamente com a luz de controle do ABS , o funcionamento do ABS

### ADVERTÊNCIA (continuação)

podará estar falhando. Com isso, é possível que as rodas traseiras travem de forma relativamente rápida em uma frenagem. Rodas traseiras travadas podem ocasionar a perda de controle do veículo! Se for possível, reduzir a velocidade e conduzir cuidadosamente em velocidade mínima até a Concessionária Volkswagen mais próxima para verificar o sistema de freio. Durante o trajeto, evitar manobras de direção e de frenagem súbitas.

- Se a luz de controle do ABS não se apagar ou se acender durante a condução, o ABS não está funcionando corretamente. O veículo somente pode ser parado com os freios normais (sem ABS). A proteção proporcionada pelo ABS não está disponível nesse caso. Procurar uma Concessionária Volkswagen o mais rápido possível.
- Se isolada ou juntamente com uma mensagem de texto se acenderem no display do instrumento combinado, procurar imediatamente uma Concessionária Volkswagen e mandar verificar as pastilhas de freio e trocar as pastilhas de freio gastas.



### NOTA

A inobservância de luzes de controle que se acendem e de mensagens de texto pode causar danos ao veículo.

## Freio de estacionamento eletrônico





**Fig. 168** Na parte inferior do console central: botão do freio de estacionamento eletrônico.

 **Em primeiro lugar, ler e observar as informações introdutórias e as indicações de segurança**  na página 234.



O freio de estacionamento eletrônico substitui o freio de estacionamento.

### Acionar o freio de estacionamento eletrônico

É possível acionar o freio de estacionamento eletrônico na parada do veículo a qualquer momento – mesmo com a ignição desligada. Acionar sempre o freio de estacionamento ao deixar ou estacionar o veículo.

- Puxar o botão  ⇒ Fig. 168 para cima.
- Se a luz de controle no botão ⇒ Fig. 168 (seta) e a luz de controle  no display do instrumento combinado se acenderem, o freio de estacionamento eletrônico está acionado ⇒ Página 235.

### Soltar o freio de estacionamento eletrônico

- Ligar a ignição.
- Pressionar o botão  ⇒ Fig. 168 para baixo e, simultaneamente, acionar o pedal do freio com força ou acionar o pedal do acelerador.
- A luz de controle do botão ⇒ Fig. 168 (seta) e a luz de controle *vermelha*  no display do instrumento combinado se apagam.

### Desligamento automático do freio de estacionamento eletrônico no arranque

Se a porta do condutor foi fechada e o cinto de segurança do condutor foi colocado, o freio de estacionamento eletrônico se aciona automaticamente. A luz de controle do botão ⇒ Fig. 168 (seta) e a luz de controle *vermelha*  no display do instrumento combinado se apagam.



Uma liberação automática do freio de estacionamento eletrônico pode ser impedida puxando permanentemente o botão  ⇒ Fig. 168 para cima durante o processo de arranque.

### Transferência automática do freio de estacionamento eletrônico para o freio de serviço

O freio de estacionamento eletrônico transfere automaticamente sua função de frenagem para o freio de serviço quando, com o motor de combustão em funcionamento ou com o veículo disponível no modo elétrico:

- a porta do condutor for fechada **E**
- o cinto de segurança do condutor estiver colocado **E**
- o pedal do freio for acionado com força.

Agora, o veículo é parado pelo freio de serviço. A luz de controle  no display do instrumento combinado muda de *vermelha* para *verde*.

A função de parada do freio de serviço pode ser encerrada do mesmo modo que o freio de estacionamento eletrônico, ao pressionar o botão  ⇒ Fig. 168 para baixo e acionar com força o pedal do freio ou ao dar a partida. A luz de controle *verde*  para uma parada através do freio de serviço se apaga no display do instrumento combinado.



Se o freio de estacionamento eletrônico foi acionado com o botão , não ocorre *nenhuma* entrega automática do freio de serviço.

### Fechamento automático do freio de estacionamento eletrônico em caso de saída não conforme do veículo

Se com a posição de marcha engatada **D**, **S** ou **R** for aberta a porta do condutor, o freio de estacionamento eletrônico fechará *automaticamente*, enquanto o sistema elétrico no veículo e o freio de estacionamento eletrônico funcionarem corretamente. A luz de controle do botão ⇒ Fig. 168 (seta) e a luz de controle *vermelha* no display do instrumento combinado se apagam.

### Função de frenagem de emergência

Acionar a função de frenagem de emergência somente em caso de emergência se o veículo não puder ser parado com o pedal do freio ⇒ !

- Manter o botão  ⇒ Fig. 168 puxado para frear o veículo **com força**. Ao mesmo tempo é emitido um sinal de advertência sonora.
- Para parar o processo de frenagem, soltar o botão  ou acelerar.

## **⚠️ ADVERTÊNCIA**

A utilização incorreta do freio de estacionamento eletrônico pode causar acidentes e ferimentos graves.

- **Nunca usar o freio de estacionamento eletrônico para frear o veículo, exceto em caso de emergência. A distância de frenagem é consideravelmente maior, pois somente as rodas traseiras são freadas. Utilizar sempre o pedal do freio.**
- **Nunca acelerar com posição de marcha engatada a partir do compartimento do motor com o motor em funcionamento. O veículo pode entrar em movimento mesmo com o freio de estacionamento eletrônico acionado.**

## **! NOTA**

Para evitar movimentações indesejadas do veículo ao estacionar o veículo, acionar primeiramente o freio de estacionamento eletrônico e, a seguir, retirar o pé do pedal do freio.

## **Estacionar**

 Em primeiro lugar, ler e observar as informações introdutórias e as indicações de segurança **⚠️** na página 234.

Observar as determinações legais para parar e estacionar um veículo.

### **Parar o veículo**

Executar as ações somente na sequência indicada:

- Parar o veículo sobre um piso adequado ⇒ **⚠️**.
- Pisar no pedal do freio e manter até o motor estar desligado.
- Acionar o freio de estacionamento eletrônico ⇒ Página 237.
- Com transmissão automática, colocar a alavanca seletora na posição **P**.
- Desligar o motor e tirar o pé do pedal do freio.
- Retirar a chave do veículo do cilindro da ignição.
- Se necessário, girar um pouco o volante para engatar o bloqueio da direção ⇒ Página 255.
- Atentar para que todos os ocupantes desembarquem, especialmente crianças.
- Levantar todas as chaves do veículo ao deixar o veículo.
- Travar o veículo.

**i** Se a bateria do veículo estiver descarregada, não será possível soltar o freio de estacionamento eletrônico. Utilizar o auxílio à partida ⇒ Página 492.

**i** Ao ligar e desligar o freio de estacionamento eletrônico, podem ser ouvidos ruídos.

**i** Se o freio de estacionamento eletrônico não for usado por um longo período, o sistema realiza oportunamente testes automáticos e audíveis no veículo estacionado. ◀

### **Adicionalmente em subidas e declives**

Antes de desligar o motor, girar o volante de modo que o veículo estacionado se desloque com as rodas dianteiras contra o meio-fio caso entre em movimento.

- Em declives, esterçar as rodas dianteiras de modo que apontem na direção do meio-fio.
- Em subidas, esterçar as rodas dianteiras de modo que apontem para o centro da rua.

## **⚠️ ADVERTÊNCIA**

**As peças do sistema de escape esquentam muito. Por isso podem causar incêndios e ferimentos graves.**

- **Nunca estacionar o veículo de forma que peças do sistema de escape entrem em contato com materiais inflamáveis embaixo do veículo, como, por exemplo, vegetação rasteira, folhas, grama seca, combustível derramado, etc.**

## **! NOTA**

● **Para evitar movimentações indesejadas do veículo ao estacionar o veículo, acionar primeiramente o freio de estacionamento eletrônico e, a seguir, retirar o pé do pedal do freio.** ▶



#### 📌 NOTA (continuação)

- **Conduzir com cuidado em estacionamentos com meio-fio saliente ou balizas fixas. Objetos mais altos que o chão podem danificar o para-choque e outras peças do veículo ao estacionar ou sair da vaga de estacionamento. Para evitar danos, parar antes que as rodas toquem nas balizas ou nos meios-fios.**
- **Conduzir cautelosamente em declives e sobre entradas de terrenos, rampas, meios-fios e outros objetos. Peças a pouca distância do pi-**

#### 📌 NOTA (continuação)

**so como para-choque, spoiler e peças do chassi, motor ou do equipamento de escapamento podem ser danificados na passagem.**

## Informações sobre os freios



**Em primeiro lugar, ler e observar as informações introdutórias e as indicações de segurança ⚠ na página 234.**

**Pastilhas de freio novas** ainda não possuem o efeito de frenagem total durante os primeiros 200 km até 300 km e precisam ser “amaciadas” ⇒ ⚠. A força de frenagem um pouco reduzida, entretanto, pode ser compensada com uma forte pressão no pedal do freio. **No período do amaciamento, a distância de frenagem é maior em freadas totais ou frenagens de emergência** que com pastilhas de freio amaciadas. Durante o amaciamento devem ser evitadas freadas totais e situações que resultem em altas solicitações dos freios. Por exemplo, quando se conduz muito próximo dos demais veículos.

O **desgaste das pastilhas de freio** depende muito das condições de utilização e da forma de condução. Em caso de tráfego urbano e trechos curtos frequentes, bem como forma de condução esportiva, a Volkswagen recomenda que a espessura das pastilhas de freio seja verificada com mais frequência do que a indicada no Manutención e garantia por uma Concessionária Volkswagen.

Na condução com **freios molhados**, como, por exemplo, após travessias de trechos alagados ou após chuva intensa ou após uma lavagem do veículo, o efeito de frenagem pode ocorrer com retardo em razão dos discos de freio úmidos ou congelados no inverno. Os freios devem ser “secos por frenagem” o mais rápido possível por meio de frenagens cuidadosas em caso de uma velocidade mais alta. Atentar para que, nesse caso, veículos vindos por trás e demais usuários da via não sejam colocados em perigo ⇒ ⚠.

Uma **camada de sal sobre os discos do freio e sobre as pastilhas de freio** retarda o efeito de frenagem e aumenta a distância de frenagem. Se não tiverem ocorrido frenagens em ruas com ca-

madas de sal por um período prolongado, será necessário raspar a camada de sal por meio de frenagens cautelosas ⇒ ⚠.

**Corrosão** nos discos do freio e **sujeira** nas pastilhas de freio são favorecidas por períodos longos de parada, baixa performance e baixa demanda. Em caso de baixa demanda das pastilhas de freio, bem como na existência de corrosão, a Volkswagen recomenda limpar os discos do freio e as pastilhas de freio por meio de diversas freadas intensas a partir de velocidades mais altas. Atentar para que, nesse caso, veículos vindos por trás e demais usuários da via não sejam colocados em perigo ⇒ ⚠.

### Avaria do sistema de freio

Se for necessário frear e o veículo não frear mais como usualmente (aumento súbito da distância de frenagem), é possível que um circuito do freio esteja falhando. Isto é indicado pela luz de advertência (Ⓢ) e, se for o caso, por uma mensagem de texto. Procurar imediatamente uma Concessionária Volkswagen para eliminar o dano. Durante o trajeto, conduzir em baixa velocidade e se preparar para distâncias maiores de frenagem e para uma pressão maior no pedal.

### Servofreio

O servofreio funciona somente com o motor em funcionamento e amplifica a pressão do pedal que o condutor exerce sobre o pedal do freio.

Se o servofreio não funcionar ou se o veículo for rebocado, o pedal do freio deverá ser pisado com mais força, pois a distância de frenagem aumentará em razão da falta da assistência à força de frenagem ⇒ ⚠.

### **⚠️ ADVERTÊNCIA**

Pastilhas de freio novas não têm inicialmente o efeito de frenagem ideal.

- Pastilhas de freio novas ainda não possuem o efeito de frenagem total até 320 km e precisam ser “ajustadas”. Nesse caso, um efeito de frenagem reduzido pode ser aumentado aplicando-se mais pressão sobre o pedal do freio.
- Para reduzir o risco de acidentes, ferimentos graves e a perda de controle do veículo, deve-se conduzir de forma especialmente cuidadosa com pastilhas de freio novas.
- Durante o período de amaciamento das pastilhas de freio novas, nunca se aproximar demais de outros veículos ou gerar situações de condução que resultem em uma solicitação elevada do freio.

### **⚠️ ADVERTÊNCIA**

Freios superaquecidos reduzem o efeito de frenagem e aumentam muito a distância de frenagem.

- Na condução em declives, os freios são solicitados de forma considerável e se aquecem rapidamente.
- Antes de percorrer um trecho mais longo com declives acentuados, diminuir a velocidade, mudar para uma marcha mais baixa ou selecionar uma posição de marcha mais baixa. Assim, é possível aproveitar o efeito de frenagem do motor por completo e o freio é aliviado.
- Aerofólio dianteiro que não sejam de série ou que estejam avariados podem restringir a alimentação de ar dos freios e ocasionar o superaquecimento dos freios.

### **⚠️ ADVERTÊNCIA**

Freios molhados ou freios congelados ou com sal freiam mais tarde e aumentam a distância de frenagem.

- Experimentar os freios com testes cautelosos.

### **⚠️ ADVERTÊNCIA (continuação)**

- Secar sempre os freios por meio de algumas frenagens cautelosas e mantê-los livres de gelo e de sal se as condições de visibilidade, climáticas, da pista e do trânsito permitirem.

### **⚠️ ADVERTÊNCIA**

A condução sem servofreio pode aumentar bastante a distância de frenagem e, assim, causar acidentes e ferimentos graves.

- Nunca deixar o veículo rodar com o motor desligado.
- Se o servofreio não funcionar ou se o veículo for rebocado, o pedal do freio deverá ser pisado com mais força, pois a distância de frenagem aumentará em razão da falta da assistência à força de frenagem.

### **📌 NOTA**

- Nunca deixar os freios “deslizarem” com uma pressão leve no pedal se não for realmente necessário frear. Pressão constante sobre o pedal do freio causa um superaquecimento dos freios. Isto pode diminuir bastante o desempenho de frenagem, aumentar a distância de frenagem e, sob certas circunstâncias, ocasionar a falha total do sistema de freio.
- Antes de percorrer um trecho mais longo com declives acentuados, diminuir a velocidade, mudar para uma marcha mais baixa ou selecionar uma posição de marcha mais baixa. Assim, é possível aproveitar o efeito de frenagem do motor por completo e o freio é aliviado. Caso contrário, o freio pode se superaquecer e, possivelmente, falhar. Usar os freios somente se necessário para diminuir a velocidade ou parar.

- i** Se as pastilhas de freio dianteiras forem verificadas, as pastilhas de freio traseiras também deverão ser verificadas simultaneamente. A espessura de todas as pastilhas de freio deve ser verificada visual e regularmente, inspecionando-se as pastilhas de freio pelas aberturas dos aros ou a partir da parte inferior do veículo. Se necessário, desmontar as rodas para poder realizar uma verificação completa. Para isso, a Volkswagen recomenda as Concessionárias Volkswagen.



**Em primeiro lugar, ler e observar as informações introdutórias e as indicações de segurança**  na página 234.

Os sistemas de assistência à frenagem ESC, ABS, BAS, ASR e EDS funcionam somente com o motor em funcionamento e contribuem bastante com a segurança de condução ativa.

### Programa eletrônico de estabilidade (ESC)

O ESC auxilia a reduzir o risco de uma derrapagem e a melhorar a estabilidade de rodagem pela frenagem de rodas individuais em determinadas situações de condução. Situações limite de condução dinâmica como, por exemplo, sobremanobrar e submanobrar o veículo ou derrapagem das rodas de tração são reconhecidas pelo ESC. Intervenções de frenagem dirigidas ou uma redução do torque do motor apoiam o sistema a estabilizar o veículo.

O ESC tem limites. É importante saber que o ESC não pode contrariar as leis da física. O ESC não poderá auxiliar em todas as situações com as quais o condutor é confrontado. Por exemplo, o ESC não poderá apoiar sempre se ocorrer uma mudança súbita de constituição da estrada. Se um trecho de uma rua seca estiver coberto por água, lama ou neve, o ESC não poderá auxiliar da mesma forma e maneira como em um trecho seco. Se o veículo “aquaplanar” (rodar sobre uma película de água em vez de sobre o asfalto), o ESC não terá condições de auxiliar o condutor na condução do veículo, pois o contato com o asfalto estará interrompido e o veículo não poderá mais ser freado e conduzido. Em uma condução em curva rápida, especialmente em trechos com muitas curvas, o ESC não pode lidar sempre tão eficientemente com situações de condução difíceis, como em uma velocidade menor. Na operação de reboque, o ESC não está em condições de apoiar o condutor a recuperar o controle sobre seu veículo, ao contrário de quando nenhum reboque for puxado.

Adequar sempre a velocidade e a forma de condução às condições climáticas, de visibilidade, da pista e do trânsito. O ESC não pode contrariar as leis da física, melhorar a transmissão de força disponível ou manter o veículo na pista, quando o desprendimento da rua tiver ocorrido por falta de atenção do condutor. Ao invés disso, o ESC melhora a possibilidade de recuperar o controle sobre o veículo e o apoia em situações de condução extremas de rodagem na rua pelo aproveitamento da movimentação da direção pelo condutor, de forma que o veículo prossiga na direção desejada. Ao conduzir a uma velocidade que tire o veículo da

pista antes que o ESC possa fornecer alguma assistência, o ESC não poderá fornecer assistência alguma.

No ESC estão integrados os sistemas ABS, BAS, ASR e EDS. O ESC está sempre ligado. Se em algumas situações de condução não houver mais propulsão, o ASR pode ser desligado pressionando o botão ASR  $\Rightarrow$  Fig. 169. Atentar para que o ASR seja ligado sempre que a propulsão estiver disponível.

O ESC pode ser ligado ou desligado manualmente no modo OFF-ROAD  $\Rightarrow$  Página 369.

### Sistema antibloqueio do freio (ABS)

O ABS pode impedir um travamento das rodas em frenagens até pouco antes da parada do veículo e apoia o condutor a conduzir e a manter o controle do veículo. Isto significa que o veículo tem pouca tendência a derrapar mesmo em uma frenagem total:

- Pisar fortemente no pedal do freio e mantê-lo pressionado. Não retirar o pé do pedal do freio ou diminuir a força sobre o pedal do freio!
- Não “bombear” com o pedal do freio ou diminuir a pressão sobre o pedal do freio!
- Conduzir o veículo enquanto o pedal do freio é pisado fortemente.
- Ao soltar o pedal do freio ou ao reduzir a força sobre o pedal do freio, o ABS desliga-se.

O funcionamento do ABS pode ser percebido por um **movimento pulsante do pedal do freio**, bem como por ruídos. Não se pode esperar que o ABS reduza a distância de frenagem em todas as condições. A distância de frenagem pode até aumentar sobre cascalho ou neve recente e sobre uma superfície congelada ou escorregadia.

Ao conduzir para a frente em pisos com oscilações, um ABS especialmente ajustado para terra é automaticamente ativado. Com isso, as rodas dianteiras podem bloquear brevemente. Com isso, a distância de frenagem em condução off-road é diminuída, porque as rodas se enterram no piso solto. Este ajuste somente está disponível para a condução em linha reta. Se as rodas dianteiras estiverem esterçadas, o ABS normal estará em funcionamento.

### Assistente de frenagem (BAS)

O assistente de frenagem pode ajudar a reduzir a distância de parada. O assistente de frenagem amplificará a força de frenagem se o condutor pisar no pedal do freio rapidamente em situações de frenagens de emergência. Como consequência, a

pressão total de freio é construída rapidamente, a força de frenagem é amplificada e a distância de frenagem é reduzida. Com isso, o ABS é ativado de forma mais rápida e eficiente.

**Não** diminuir a pressão sobre o pedal do freio! Ao soltar o pedal do freio ou ao reduzir a força sobre o pedal do freio, o assistente de frenagem desliga a amplificação da força de frenagem.

### Controle de tração (ASR)

O ASR diminui a força de propulsão do motor em caso de patinagem das rodas e adequa a força de propulsão às condições da pista de rodagem. Com o ASR, o arranque, a aceleração e a subida de aclives é facilitada mesmo sob condições adversas da pista de rodagem.

O ASR pode ser ligado ou desligado manualmente ⇒ Página 243.

### Bloqueio eletrônico do diferencial (EDS)

O EDS está disponível para vias retas normais. O EDS freia uma roda que está patinando e transmite a força de propulsão para as demais rodas de tração. Para que o freio a disco da roda freada não superaqueça, o EDS desliga-se automaticamente sob solicitação elevada incomum. Assim que o freio estiver frio, o EDS liga-se automaticamente.

## ⚠️ ADVERTÊNCIA

A tecnologia inteligente dos sistemas de assistência à frenagem não pode superar os limites físicos e condicionados ao sistema. Uma condução rápida sobre ruas congeladas, escorregadias ou molhadas pode ocasionar a perda de controle do veículo e ferimentos graves no condutor e nos passageiros.

- Adequar a velocidade e a forma de condução às condições de visibilidade, climáticas, da pista e do trânsito. A maior segurança oferecida pelos sistemas de apoio à frenagem ABS, BAS, EDS, ASR e ESC não deve incentivar a colocar a segurança em risco.
- Os sistemas de assistência à frenagem não podem ir além dos limites impostos pela física. Ruas escorregadias e molhadas continuam muito perigosas também com o ESC e os outros sistemas.
- Uma condução muito rápida por pistas molhadas pode ocasionar a perda do contato das rodas com a pista e a “aquaplanagem”.

## ⚠️ ADVERTÊNCIA (continuação)

Um veículo não pode ser freado, conduzido e controlado se tiver perdido o contato com a pista.

- Os sistemas de assistência à frenagem não poderão impedir um acidente se, por exemplo, estiver conduzindo muito próximo ou muito rápido para a respectiva situação de condução.
- Apesar de os sistemas de assistência à frenagem serem muito eficientes e auxiliarem a controlar o veículo em situações difíceis, lembrar sempre que a estabilidade da condução depende da aderência dos pneus.
- Ao acelerar sobre uma pista escorregadia, por exemplo, sobre gelo ou neve, acelerar cautelosamente. As rodas também podem patinar com sistemas de assistência à frenagem, o que pode ocasionar a perda de controle do veículo.

## ⚠️ ADVERTÊNCIA

A eficiência do ESC pode ser bastante reduzida quando outros componentes e sistemas, que envolvam a dinâmica do veículo, não tiverem tido manutenção correta ou não estiverem funcionando. Isto se refere também a freios, pneus e outros sistemas mencionados anteriormente, mas não somente a eles.

- Lembrar sempre que conversões e modificações no veículo podem influenciar o funcionamento do ABS, BAS, EDS, ASR e ESC.
- Modificações no sistema de amortecimento do veículo ou a utilização de combinações de rodas e pneus não liberadas podem influenciar o funcionamento do ABS, BAS, EDS, ASR e ESC e reduzir a sua eficiência.
- A eficiência do ESC também é definida por um pneu adequado ⇒ Página 416.

**i** O ESC e o ASR podem funcionar sem avaria somente se as 4 rodas tiverem os mesmos pneus. Diâmetros diferentes entre os pneus podem causar uma redução inesperada da potência do motor.



**i** Em caso de uma avaria do ABS, o ESC, o ASR e o EDS também não funcionam.

**i** Em caso de regulagens dos sistemas descritos podem ocorrer ruídos de funcionamento. ◀

## Ligar e desligar ASR ou ASR com ESC



**Fig. 169** No console central: botão para ligar e desligar manualmente a função ASR ou do programa eletrônico de estabilidade (ESC).

 Em primeiro lugar, ler e observar as informações introdutórias e as indicações de segurança  na página 234.

O programa eletrônico de estabilidade (ESC) só funciona com o motor em funcionamento e inclui o ABS, o EDS e o ASR.

O ASR só pode ser desligado pressionando o botão  ⇒ Fig. 169 com o motor em funcionamento. Desligar o ASR somente em situações sem propulsão suficiente (entre outras):

- Na condução sobre neve profunda ou sobre um piso solto.
- Ao “balançar” o veículo parado.



Em seguida, ligar o ASR pressionando o botão .

No modo OFF-ROAD, o ESC também pode ser ligado ou desligado pressionando o botão  ⇒ Fig. 169 ⇒ Página 369.

## Fluido de freio



**Fig. 170** No compartimento do motor: tampa do reservatório do fluido de freio.

 Em primeiro lugar, ler e observar as informações introdutórias e as indicações de segurança  na página 234.

Com o passar do tempo, o fluido de freio absorve a umidade do ar ambiente. Um teor muito alto de água no fluido de freio causa danos ao sistema de freio. O ponto de ebulição do fluido de freio também diminui bastante. Em caso de teor muito alto de água, poderá ocorrer a formação de bolhas de vapor no sistema de freio em solicitações intensas do freio e numa frenagem total. Bolhas de vapor reduzem o efeito de frenagem, aumentam consideravelmente a distância de frenagem e podem até ocasionar a falha total do sistema de freio. A

própria segurança e a segurança dos demais usuários da via depende de um sistema de freio funcionando de maneira correta a qualquer momento ⇒ .

### Especificação do fluido de freio

A Volkswagen desenvolveu um fluido de freio especial, otimizado para o sistema de freio do veículo. Para um funcionamento ideal do sistema de freio, a Volkswagen recomenda expressamente a utilização do fluido de freio da **Norma VW 501 14**.

Antes da utilização de um fluido de freio, verificar se a informação da especificação do fluido de freio na embalagem corresponde às exigências do veículo.

O fluido de freio que corresponde à norma da VW 501 14 pode ser obtido em uma Concessionária Volkswagen.

Se um fluido de freio desse tipo não estiver disponível e, por esse motivo, outro fluido de freio de boa qualidade tiver que ser utilizado, pode-se utilizar um fluido de freio que atenda aos requisitos da DIN ISO 4925 CLASS 4 ou da norma dos EUA FMVSS 116 DOT 4.

Nem todos os fluidos de freio que atendem aos requisitos da DIN ISO 4925 CLASS 4 ou da norma dos EUA FMVSS 116 DOT 4 possuem a mesma composição química. Alguns destes fluidos de freio podem conter componentes químicos que, 

com o passar do tempo, podem destruir ou danificar peças instaladas do sistema de freio do veículo.

Por isso, para um funcionamento duradouro e correto do sistema de freio, a Volkswagen recomenda a utilização de um fluido de freio que corresponda expressamente à **Norma VW 501 14**.

Um fluido de freio segundo a norma VW 501 14 atende aos requisitos da DIN ISO 4925 CLASS 4 ou da norma dos EUA FMVSS 116 DOT 4.

### Nível do fluido de freio

O nível do fluido de freio deve estar sempre entre as marcações MÍN e MÁX ou acima da marcação MÍN do reservatório do fluido de freio ⇒ .

O nível do fluido de freio não pode ser verificado com precisão em todos os modelos, pois peças do motor impedem a visão do nível do fluido de freio no reservatório do fluido de freio. Se o nível do fluido de freio não puder ser lido com precisão, procurar auxílio técnico especializado.

O nível do fluido de freio diminui minimamente durante a condução, pois as pastilhas de freio se gastam e o freio se reajusta automaticamente.

### Troca do fluido de freio

O fluido de freio deve ser substituído conforme as indicações do ⇒ caderno *Manutenção e garantia*. O fluido de freio deve ser substituído por uma empresa especializada. Para isso, a Volkswagen recomenda as Concessionárias Volkswagen. Permitir o reabastecimento somente com fluido de freio novo que apresente a especificação requerida.

### ADVERTÊNCIA

**Uma falha do freio ou um efeito de frenagem reduzido podem ser causados por um nível do fluido de freio muito baixo ou por um fluido de freio muito velho ou inadequado.**

- Verificar regularmente o sistema de freio e o nível do fluido de freio!
- Realizar a troca do fluido de freio regularmente conforme as prescrições do ⇒ caderno *Manutenção e garantia*.

### ADVERTÊNCIA (continuação)

- Uma solicitação intensa dos freios com fluido de freio velho pode causar uma formação de bolhas de vapor. Bolhas de vapor reduzem o efeito de frenagem, aumentam consideravelmente a distância de frenagem e podem ocasionar a falha total do sistema de freio.
- Atentar para que seja utilizado o fluido de freio correto. Utilizar somente fluido de freio que corresponda expressamente à norma da VW 501 14.
- Qualquer outro fluido de freio ou um fluido de freio que não seja de boa qualidade pode restringir a função de frenagem e reduzir o efeito de frenagem.
- Se não estiver disponível um fluido de freio de acordo com a norma da VW 501 14, utilizar apenas excepcionalmente um fluido de freio de alta qualidade segundo a DIN ISO 4925 CLASS 4 ou a norma dos EUA FMVSS 116 DOT 4.
- O fluido de freio reabastecido deve ser novo.

### ADVERTÊNCIA

O fluido de freio é tóxico.

- Para reduzir o perigo de intoxicação, nunca utilizar garrafas de bebida ou outros recipientes para guardar o fluido de freio. Esses recipientes podem induzir pessoas a beber os líquidos, mesmo se o recipiente estiver identificado.
- Guardar o fluido de freio sempre nos recipientes originais e fora do alcance de crianças.

### NOTA

O fluido de freio, derramado ou vazado danifica a pintura do veículo, as peças de plástico e os pneus. Limpar imediatamente o fluido de freio que derramado ou vazado sobre a pintura do veículo ou sobre outras peças do veículo.



O fluido de freio pode poluir o meio ambiente. Coletar e descartar os fluidos utilizados corretamente.

# Conduzir com consciência ecológica

## Introdução ao tema

Neste capítulo encontram-se informações relativas aos seguintes temas:

Estilo de condução econômico .....	245
Conduzir economizando combustível .....	246

O consumo de combustível, a poluição do meio ambiente e o desgaste do motor, freios e pneus dependem basicamente de 3 fatores:



- Estilo de condução pessoal.
- Condições de utilização, como condições atmosféricas e característica da pista de rodagem.
- Premissas técnicas.

Com poucos meios simples e dependendo do estilo de condução, é possível economizar até 25% de combustível.

### ADVERTÊNCIA

**Adequar a velocidade e a distância de segurança em relação aos veículos à frente sempre de acordo com as condições de visibilidade, climáticas, da pista e do trânsito.**

## Estilo de condução econômico

 **Em primeiro lugar, ler e observar as informações introdutórias e as indicações de segurança  na página 245.**

### Trocar a marcha mais rapidamente

Basicamente vale: A marcha mais alta é sempre a mais econômica. Como regra básica, é válido na maioria dos veículos: a uma velocidade de aproximadamente 30 km/h (19 mph), conduzir na 3ª marcha, a aproximadamente 40 km/h (25 mph) na 4ª marcha e a aproximadamente 50 km/h (31 mph) já na 5ª marcha.

Além disso, o “salto” de marchas economiza combustível no aumento da marcha quando as condições do trânsito e da condução permitirem.

Não esgotar as marchas. Utilizar a 1ª marcha somente para arrancar e trocar em seguida para a 2ª marcha. Em veículos com transmissão automática, evitar um Kick-Down.

Veículos com indicador de marcha apoiam uma condução econômica de combustível pela indicação do momento ideal para a mudança da marcha.

### Deixar rodar

Se o pé for retirado do pedal do acelerador, a alimentação de combustível do motor será interrompida e o consumo será baixado.

Por esse motivo, por exemplo na aproximação a um semáforo vermelho, deixar o veículo rodar sem acelerar. O motor funciona, então, em rotação de marcha lenta.

Em situações nas quais se deve esperar um tempo maior de parada, desligar o motor, por exemplo, em uma passagem de nível.

Em veículos com sistema Start-Stop ativado, o motor desliga-se automaticamente em fases de parada do veículo → Página 272.

### Conduzir preventivamente e “acompanhar” o trânsito

Frenagens e acelerações frequentes aumentam bastante o consumo de combustível. Uma condução preventiva com uma distância suficientemente grande do veículo à frente pode ser compensada somente pela desaceleração das variações de velocidade. Uma frenagem ativa e uma aceleração não são, então, obrigatoriamente necessárias.

### Condução com tranquilidade e com regularidade

Mais importante do que a velocidade é a constância: Quanto mais regularmente se conduz, menor é o consumo de combustível.

Em conduções por estradas, uma velocidade constante e moderada é mais eficiente que acelerações permanentes e frenagens. Via de regra, chega-se ao destino tão rápido quanto com uma forma de condução constante.

Uma forma de condução constante é apoiada pelo sistema regulador de velocidade. ▶

## Aplicar consumidores adicionais de forma moderada

O conforto do veículo é bom e importante, porém deve ser usado com consciência ecológica.

Assim, algumas versões ligadas aumentam o consumo de combustível (exemplos):

- Sistema de refrigeração do ar-condicionado: se o ar-condicionado precisar gerar uma diferença muito grande de temperatura, ele precisará de muita energia gerada pelo motor. Por esse motivo, a diferença de temperatura no veículo não deve ser demasiadamente grande com relação à temperatura externa. Pode ser útil ventilar o veículo antes do início da condução e depois conduzir com os vidros abertos por um trecho curto. Somente então ligar o ar-condicionado com os vidros fechados. Manter os vidros fechados em altas velocidades. Vidros abertos aumentam o consumo de combustível.
- Desligar o aquecimento dos bancos e a ventilação dos bancos se sua finalidade tiver sido cumprida.

- Desligar os desembaçadores do para-brisa e do vidro traseiro quando os vidros estiverem desembaçados e sem gelo.
- Não deixar o aquecimento estacionário ligado se o veículo estiver em movimento ⇒ Página 346.

## Outros fatores que aumentam o consumo de combustível (exemplos):

- Unidade de controle do motor avariada.
- Condução em região montanhosa.
- Condução com um reboque.

## Conduzir economizando combustível

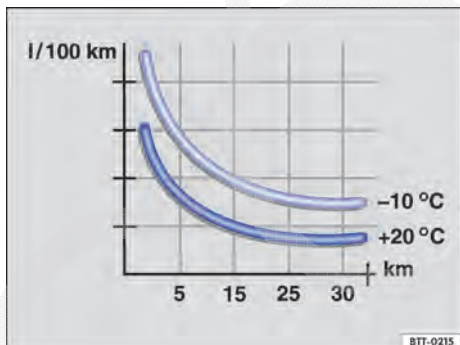

Fig. 171 Consumo de combustível em l/100 km em 2 temperaturas ambiente diferentes.

Em primeiro lugar, ler e observar as informações introdutórias e as indicações de segurança na página 245.

O consumo de combustível pode ser facilmente reduzido de 10 a 15% por meio de uma forma de condução preventiva e econômica.

Um veículo consome mais combustível na aceleração. Na condução preventiva, são necessárias menos frenagens e, conseqüentemente, menos

acelerações. Deixar o veículo rodar livremente quando se perceber, por exemplo, que o semáforo seguinte está vermelho.

### Evitar trechos curtos

O motor frio consome nitidamente mais combustível imediatamente após a partida. Somente após alguns quilômetros o motor está devidamente aquecido e o consumo de combustível é normalizado.

Para reduzir o consumo de combustível e a emissão de poluentes de forma eficaz, o motor e o catalisador devem ter atingido sua **temperatura de serviço** ideal. Nesse contexto, a **temperatura ambiente** também é decisiva.

Fig. 171 mostra a variação de consumo de combustível para o mesmo percurso, uma vez a +20 °C (+68 °F) e uma vez a -10 °C (+14 °F).

Por esse motivo, evitar trechos curtos supérfluos e agrupar caminhos.

O veículo consome mais combustível no inverno do que no verão nas mesmas condições.

Além de proibido em alguns países, “deixar aquecer” o motor também é tecnicamente supérfluo e um desperdício de combustível.



### **Adequar a pressão dos pneus**

Com a pressão correta dos pneus, reduz-se a resistência à rodagem e, assim, também o consumo de combustível.

Na compra de pneus novos, atentar para que os pneus sejam otimizados com relação à resistência à rodagem.

### **Utilizar óleo do motor de baixa fricção**

Óleos de motor totalmente sintéticos com baixa viscosidade, os assim denominados óleos de motor de baixa fricção, reduzem o consumo de combustível. Óleos de motor de baixa fricção diminuem a resistência de fricção no motor e se espalham melhor e mais rapidamente, especialmente na partida a frio do motor. O efeito ocorre principalmente em veículos que rodam trechos curtos com frequência.

Observar sempre o nível correto do óleo do motor e manter os intervalos de serviço (intervalos de troca do óleo do motor).

Na compra de óleo do motor, observar sempre a norma do óleo do motor e a liberação da Volkswagen.

### **Evitar carga desnecessária**

Quanto mais leve for um veículo, mais econômico e ecologicamente correto ele será. Um peso adicional de 100 kg aumenta, por exemplo, o consumo de combustível em até 0,3 l/100km.

Remover todos os objetos não utilizados e a carga desnecessária do veículo.

### **Remover instalações e peças agregadas não utilizadas**

Quanto mais aerodinâmico for um veículo, menor será seu consumo de combustível. Instalações e peças agregadas, como bagageiros do teto ou suportes para bicicletas, diminuem a vantagem aerodinâmica.

Por isso, remover instalações desnecessárias e sistemas de bagageiro não utilizados, principalmente quando precisar conduzir em altas velocidades. <

# Suspensão pneumática

## Introdução ao tema

Neste capítulo encontram-se informações relativas aos seguintes temas:

Luzes de advertência e de controle .....	249
Regulagem de altura .....	250
Indicador da altura no display do instrumento combinado .....	251
Limitador de velocidade na altura off-road ...	252
Regulagem da suspensão .....	252
Rebaixar a traseira (modo de carregamento)	253

Por meio da regulagem da suspensão pneumática, o veículo pode ser mantido em diferentes níveis de altura, resultando em diferentes alturas do solo.

No display do instrumento combinado são indicadas informações sobre o status atual da suspensão pneumática.

### Informações e alertas complementares:

- Sistema Infotainment ⇒ Página 36
- Tampa traseira ⇒ Página 79
- Transportar ⇒ Página 172
- Troca de roda ⇒ Página 465
- Rebocar ⇒ Página 496

### ADVERTÊNCIA

A utilização desatenta e sem supervisão da suspensão pneumática pode causar acidentes e ferimentos graves.



- Regular a suspensão pneumática durante a condução pode distrair a atenção do condutor e ocasionar acidentes.
- Se o veículo parado for rebaixado, nunca posicionar-se com uma parte do corpo (por exemplo, braço ou perna) embaixo do veículo, bem como entre a roda e a carroceria.

### NOTA

- Se a ignição for desligada durante o processo de regulagem, a regulagem é imediatamente interrompida e a altura anterior é regulada. Isso pode diminuir a altura livre do solo e, com isso, fazer com que a parte inferior do assoalho se encoste no solo.
- Ao conduzir com um reboque, a altura do veículo deve ser selecionada de maneira que o reboque e o dispositivo de reboque não possam ser danificados na condução. Nesse caso, considerar que, durante a condução, o veículo é elevado e rebaixado.
- Um reboque estacionado sobre a roda de apoio ou sobre os suportes do reboque não deve permanecer acoplado ao veículo, já que o veículo pode ser elevado ou rebaixado, por exemplo, por meio da alteração na carga ou na regulagem de altura, o que pode ocasionar danos ao veículo ou ao reboque.
- Ao elevar o veículo, assegurar-se de que há espaço suficiente disponível acima do veículo.

### NOTA



Na utilização de reboques com eixo também, selecionar a altura do veículo em veículos com suspensão pneumática de maneira que seja garantida uma carga uniforme nos eixos do reboque. Na condução com reboque, a altura do veículo sobre a regulagem da suspensão deve ser selecionado de maneira que o reboque e o dispositivo de reboque não possam ser danificados. Nesse caso, considerar que, durante a condução, o veículo é elevado e rebaixado.

 Se a suspensão pneumática não funcionar conforme descrito neste capítulo, o sistema deve ser verificado por uma Concessionária Volkswagen ou por uma empresa especializada. 

## Luzes de advertência e de controle



Em primeiro lugar, ler e observar as informações introdutórias e as indicações de segurança  na página 248.

Acesa	Causa possível	Solução
	Falha na regulagem de altura.	Com velocidade reduzida, procurar imediatamente a Concessionária Volkswagen ou empresa especializada mais próxima e mandar verificar o sistema.
	Regulagem de altura não funciona parcialmente.	Procurar uma Concessionária Volkswagen ou uma empresa especializada e mandar verificar o sistema.
	Velocidade para a altura selecionada ou limite de velocidade máxima muito alto.	Reduzir a velocidade e a altura ou selecionar novamente o limite de velocidade máxima ⇒ Página 250 ou ⇒ Página 252.
	<b>OU:</b> velocidade muito alta com limite de velocidade máxima ligado, por exemplo, na condução em descida de ladeira.	Reduzir a velocidade, se necessário, acionando o freio. Se a velocidade não for reduzida, o limite de velocidade máxima se desliga automaticamente e o veículo é rebaixado para a <i>altura normal</i> ⇒ Página 252.
	<b>OU:</b> o limite de velocidade máxima não pode ser ligado.	Procurar uma Concessionária Volkswagen ou uma empresa especializada e mandar verificar o sistema.
	<b>OU:</b> o limite de velocidade máxima pode ser selecionado somente na <i>altura off-road</i> .	Selecionar primeiramente a <i>altura off-road</i> e, em seguida, o limite de velocidade máxima ⇒ Página 252.
	<b>OU:</b> modo de elevação do veículo ligado.	Desligar o modo de elevação do veículo ⇒ Página 252.

Ao ligar a ignição, algumas luzes de advertência e de controle se acendem rapidamente para verificação da função. Elas se apagam após alguns segundos.

### ADVERTÊNCIA

A inobservância de luzes indicadoras que acendem e de mensagens de texto pode causar acidentes e ferimentos.

- Observar sempre as luzes de advertência e as mensagens de texto.

### ADVERTÊNCIA (continuação)

- Se necessário, parar o veículo com segurança.
- Executar as ações necessárias.

### NOTA

A inobservância de luzes de controle que se acendem e de mensagens de texto pode causar danos ao veículo.

## Regulagem de altura

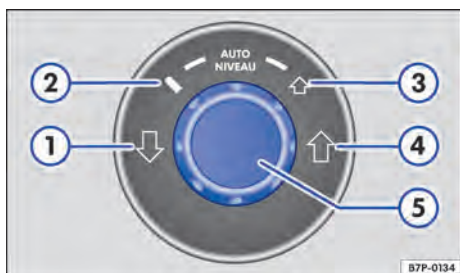

Fig. 172 Na parte inferior do console central: interruptor rotativo da regulagem de altura.

Legenda para Fig. 172:

- 1 *Altura carregada*: altura mais estática e, ao mesmo tempo, mais profunda.
- 2 *Altura normal*: regulagem automática e dependente da velocidade. Configuração padrão em estradas convencionais.
- 3 *Altura off-road*: regulagem automática e dependente da velocidade. Configuração padrão em estradas off-road.
- 4 *Altura de off-road especial*: altura mais estática e, ao mesmo tempo, mais alta para situações especiais em estradas off-road.
- 5 Interruptor rotativo para seleção de uma altura.

A seleção de uma altura somente é possível se os limites de velocidade de condução para a altura desejada não forem excedidos no momento da seleção. Então, por exemplo, aproximadamente 7 km/h (4 mph) na seleção da *altura carregada* ou aproximadamente 20 km/h (12 mph) na seleção da *altura off-road especial*. Caso contrário, a seleção da altura não é realizada e uma mensagem relacionada é exibida no display do instrumento combinado.

A regulagem da altura é automaticamente desligada se o modo de elevação do veículo for ativado com o botão ⇒ Fig. 174.

### Selecionar a altura

- Ligar o motor.
- Girar o interruptor rotativo ⇒ Fig. 172 ⑤ para a altura desejada.
- A altura selecionada será indicada pelo respectivo símbolo aceso no interruptor rotativo.

A seleção da altura ① ou ④ pode ser feita retroativamente, girando o interruptor rotativo ⑤ novamente para esta posição.

Em primeiro lugar, ler e observar as informações introdutórias e as indicações de segurança na página 248.

A regulagem de altura mantém na respectiva altura regulada a altura do veículo constante em ambos os eixos, independentemente da carga.

Com a regulagem de altura podem ser selecionadas 4 alturas diferentes ⇒ Fig. 172:

### Altura carregada

- A altura pode ser regulada somente com o veículo parado ou com uma velocidade abaixo de aproximadamente 7 km/h (4 mph).
- É regulada a menor altura livre do solo e é adequada para o carregamento ou o descarregamento.
- Ao conduzir a uma velocidade superior a aproximadamente 7 km/h (4 mph), a *altura normal* é automaticamente regulada.

### Altura normal

- Configurar a altura para todos os percursos em estradas pavimentadas.
- Dependendo da velocidade de condução, a altura é regulada.
- No chassi com suspensão pneumática e a regulagem da suspensão **Conforto** ou **Normal**, a velocidades superiores a aproximadamente 140 km/h (87 mph), o veículo é automaticamente rebaixado em aproximadamente 25 mm.
- O veículo é elevado automaticamente novamente ao conduzir por mais de 15 segundos a uma velocidade inferior a aproximadamente 100 km/h (62 mph).

## Altura off-road

- Configurar a altura para conduções off-road.
- É regulada uma altura livre do solo maior e esta é regulada dependendo da velocidade de condução.
- A velocidade máxima da altura é de 70 km/h (44 mph). A uma velocidade superior, a *altura normal* é automaticamente regulada.
- Em seguida, ao conduzir por mais de 30 segundos a uma velocidade inferior a aproximadamente 40 km/h (25 mph) ou ao parar, a *altura off-road* é novamente automaticamente regulada.

## Altura off-road especial

- Configurar a altura para transpor obstáculos, travessia em trechos alagados ou para liberar um veículo atolado.
- É regulada a altura máxima do solo. Esta altura não pode ser permanentemente utilizada.
- Ao conduzir a uma velocidade superior a aproximadamente 20 km/h (12 mph), a *altura off-road* é regulada automaticamente.

## Indicador da altura no display do instrumento combinado

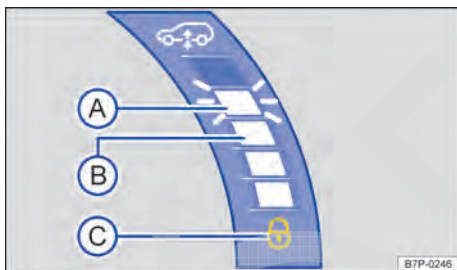

Fig. 173 Detalhe do display do instrumento combinado: exemplo de indicação de barras.



Em primeiro lugar, ler e observar as informações introdutórias e as indicações de segurança na página 248.

Quanto maior a altura do veículo, mais barras se acendem no display do instrumento combinado ⇒ Fig. 173.

Barras	Significado
1 barra se acende	O veículo está na <i>altura carregada</i> .
2 barras se acendem	O veículo está na <i>altura normal</i> . O veículo com chassi com suspensão pneumática foi rebaixado porque está sendo conduzido a uma velocidade alta ou o regulador da suspensão está no modo <b>Sport</b> ⇒ Página 252. O veículo com suspensão pneumática no modo esportivo é rebaixado porque o regulador da suspensão está no modo <b>Sport</b> ou <b>Normal</b> ⇒ Página 252.
3 barras se acendem	O veículo está na <i>altura normal</i> .
4 barras se acendem	O veículo está na <i>altura off-road</i> .
5 barras se acendem	O veículo está na <i>altura off-road especial</i> .

Na *altura carregada*, na *altura off-road* e na *altura off-road especial*, um indicador de barras permanece constantemente visível no display do instrumento combinado. Dessa maneira, nestas alturas sempre há uma informação sobre a altura livre do solo atual do veículo.

### Barra piscando

Uma barra piscando sinaliza que um ajuste de outra altura está ativado e que a altura selecionada ainda não foi alcançado. O processo está concluído assim que a próxima barra piscando permanecer acesa *constantemente*.

## Símbolo de fechadura

Abaixo do indicador da altura é exibido um símbolo de fechadura  assim que o limite de velocidade de máxima na *altura off-road* for ativado



⇒ Página 252.



## Limitador de velocidade na altura off-road





**Fig. 174** Na parte inferior do console central: botão Lock do limitador de velocidade.

 **Em primeiro lugar, ler e observar as informações introdutórias e as indicações de segurança  na página 248.**



O limite de velocidade deve impedir que o veículo seja automaticamente rebaixado na condução off-road. Caso contrário, a uma velocidade acima de 70 km/h (44 mph), o sistema rebaixaria automaticamente o veículo da *altura off-road* para a *altura normal*.



A partir de aproximadamente 65 km/h (40 mph), o condutor é alertado sobre o limite de velocidade próximo por meio de um sinal sonoro e um símbolo no display do instrumento combinado.

### Ligar o limitador de velocidade

- Manter a velocidade abaixo de 65 km/h (40 mph).
- Regular a *altura off-road* ⇒ Página 250.
- Pressionar o botão  ⇒ Fig. 174. Os símbolos se acendem no botão e no display do instrumento combinado .

### Desligar o limitador de velocidade

- Tirar o pé do acelerador ou conduzir a uma velocidade inferior a 65 km/h (40 mph).
- Pressionar o botão  ⇒ Fig. 174. Os símbolos se apagam no botão e no display do instrumento combinado .



 Com o botão  ⇒ Fig. 174, também pode ser ligado e desligado o modo de elevação do veículo.

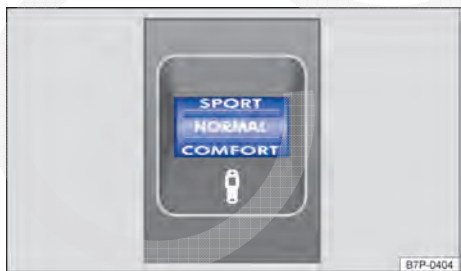

## Regulagem da suspensão



**Fig. 175** Na parte inferior do console central: regulador da regulagem da suspensão.

 **Em primeiro lugar, ler e observar as informações introdutórias e as indicações de segurança  na página 248.**

Com a regulagem da suspensão a altura do veículo também é ajustada se necessário

Por meio do regulador ⇒ Fig. 175, a regulagem da suspensão automática e, continuamente, as condições de condução, podem ser reguladas para a altura 3. O ajuste para o respectivo nível é indicado no display do instrumento combinado por meio de uma representação simbólica e de uma mensagem de texto. 

Configuração	Situações de condução recomendadas
<b>Esportivo</b>	Sintonização esportiva, por exemplo, para uma forma de condução esportiva.
<b>Normal</b> (configuração padrão)	Sintonização equilibrada, por exemplo, para o uso no dia-a-dia.
<b>Conforto</b>	Sintonização orientada para o conforto, por exemplo, em conduções em trechos ruins e longos.

### Particularidade da suspensão pneumática

- Se na *altura normal*, a suspensão for definida como **Sport**, a altura livre do solo disponível é reduzida em aproximadamente 25 mm.
- Com a *altura off-road* regulada, permanece a distância do solo existente. Não ocorre um rebaixamento ⇒ Página 250.

### Particularidades da suspensão pneumática no modo esportivo

- Na *altura normal* e com a regulagem da suspensão **Normal**, o veículo é rebaixado em 25 mm com relação ao chassi com suspensão pneumática.
- Se na *altura normal*, a suspensão for definida como **Conforto**, a altura livre do solo disponível é aumentada em aproximadamente 25 mm.
- Na *altura normal* e em qualquer regulagem da suspensão, a altura do veículo se adequa dependendo da velocidade.

### ⚠ ADVERTÊNCIA

Por meio da regulagem da suspensão, as características de condução podem ser alteradas.

- A regulagem da suspensão alterada não pode colocar a segurança em risco.

## Rebaixar a traseira (modo de carregamento)

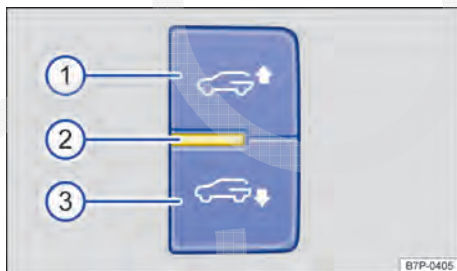

**Fig. 176** No compartimento de bagagem à direita: botões de modos de carregamento.

 **Em primeiro lugar, ler e observar as informações introdutórias e as indicações de segurança** ⚠ na página 248.

Com ajuda do modo de carregamento, a traseira do veículo pode ser rebaixada para facilitar o carregamento ou o descarregamento. Isto é possível sem ligar a ignição.

Neste modo, *apenas* a traseira do veículo é rebaixada. O altura do eixo dianteiro não é alterada.

### Pré-requisitos do modo de carregamento

- O veículo deve estar parado.
- Todas as portas do veículo devem estar fechadas.
- A tampa traseira deve estar aberta.
- O modo de elevação do veículo deve estar desligado ⇒ Página 466.
- O limite de velocidade deve estar desligado ⇒ Página 252.
- Deve haver tensão suficiente na bateria do veículo.

Recomenda-se, adicionalmente, acionar o freio de estacionamento eletrônico e colocar a alavanca seletora na posição **P**.

### Indicador do modo de carregamento

Se a ignição estiver ligada, embaixo do indicador de barras ⇒ Fig. 173 no display do instrumento combinado é exibida uma representação simbólica ►

e um sinal sonoro é emitido. O indicador *pisca* enquanto o botão ⇒ Fig. 176 ① ou ③ for pressionado e a traseira do veículo for rebaixada ou elevada.

O símbolo *se acende* assim que o botão ① ou ③ for solto e a respectiva altura for alcançada.

### Ligar e desligar o modo de carregamento

- Abrir a tampa traseira.
- Pressionar o botão ③ até que a traseira do veículo esteja totalmente rebaixada.
- Pressionar o botão ① até que a traseira do veículo esteja totalmente elevada e a altura original tenha sido alcançada.
- Fechar a tampa traseira.

Se durante o rebaixamento da traseira do veículo o interruptor rotativo for acionado para a regulação de altura ⇒ Fig. 172 ou a suspensão for ajustada de maneira que haja uma alteração de altura, o processo é cancelado e a nova altura selecionada é regulada.

### Significado da luz de controle

- Com a luz de controle ⇒ Fig. 176 ② apagada, o modo de carregamento não está ativado ou há uma falha no sistema.
- Durante a regulagem e após o rebaixamento completo da traseira do veículo, a luz de controle *se acende*.
- Se um dos pré-requisitos mencionados não for atendido, a luz de controle *pisca*.

#### ! NOTA

- **Ao descarregar o compartimento de bagagem e elevar a traseira do veículo, atentar para que haja espaço suficiente acima do veículo e acima da tampa traseira aberta.**
- **Quando objetos pesados são colocados ou retirados do compartimento de bagagem, a traseira do veículo pode rebaixar mais ou se mover para cima. Isto pode ocasionar danos no para-choque ou na tampa traseira aberta do veículo.**



# Direção

## Introdução ao tema

Neste capítulo encontram-se informações relativas aos seguintes temas:

Luzes de advertência e de controle	255
Informações sobre a direção	256

### Informações e alertas complementares:

- Ligar e desligar o motor ⇒ Página 220
- Bateria do veículo ⇒ Página 395
- Rebocar ⇒ Página 496



### ADVERTÊNCIA

Se a assistência da direção não estiver funcionando, o volante só poderá ser girado com dificuldade e a manobra do veículo será dificultada.

- A assistência da direção funciona somente com o motor em funcionamento.
- Nunca deixar o veículo rodar com o motor desligado.
- Nunca retirar a chave do veículo do cilindro da ignição enquanto o veículo estiver em movimento. O bloqueio da direção pode engatar e pode não ser mais possível manobrar o veículo.

## Luzes de advertência e de controle

 Em primeiro lugar, ler e observar as informações introdutórias e as indicações de segurança  na página 255.

Piscando	Causa possível	Solução
	Travamento eletrônico da coluna de direção avariado.	 <b>Não prosseguir!</b> Procurar auxílio técnico especializado.
	Coluna da direção retorcida em si.	Girar o volante um pouco de um lado para outro.
	<b>OU:</b> a coluna de direção não está destravada ou travada.	Retirar a chave do veículo da ignição e ligar novamente a ignição. Se for o caso, observar a mensagem no display do instrumento combinado. <b>Não prosseguir se</b> após ligar a ignição, a coluna da direção permanecer travada. Procurar auxílio técnico especializado.

Ao ligar a ignição, algumas luzes de advertência e de controle se acendem rapidamente para verificação da função. Elas se apagam após alguns segundos.

### ADVERTÊNCIA

A não observância das luzes de advertência acesas e das mensagens de texto pode causar paradas no trânsito urbano, acidentes e ferimentos graves.

### ADVERTÊNCIA (continuação)

- Nunca deixar de observar luzes de advertência e mensagens de texto.
- Parar veículo assim que for possível e seguro.

### NOTA

A inobservância de luzes de controle que se acendem e de mensagens de texto pode causar danos ao veículo.

## Informações sobre a direção

---



Em primeiro lugar, ler e observar as informações introdutórias e as indicações de segurança  na página 255.

### Travamento da coluna de direção eletrônico

A coluna da direção é travada quando a chave do veículo é retirada da ignição com o veículo parado. O travamento da coluna da direção eletrônico não trava quando, após a retirada da chave do veículo, o veículo estiver em movimento por mais de aproximadamente 10 segundos.

### Direção assistida

A assistência da direção assistida é adequada automaticamente de acordo com a velocidade de condução e com o ângulo de direção das rodas. A direção assistida funciona somente com o motor em funcionamento.

Quando a direção assistida está reduzida ou danificada, é necessário aplicar bem mais força que o usual para manobrar. 

# Propulsão híbrida

## Introdução ao tema

Neste capítulo encontram-se informações relativas aos seguintes temas:

Luzes de advertência e controle . . . . .	259
Orientações para condução especiais . . . . .	260
Funções do híbrido e modos de operação . . . . .	262
Indicador de fluxo de energia . . . . .	265
Bateria de alta voltagem . . . . .	266
Particularidades em veículos híbridos . . . . .	267
Desinstalar e instalar a cobertura do compartimento do motor . . . . .	268

Todos os trabalhos no sistema de alta tensão são para especialistas e podem ser realizados exclusivamente por empresas especializadas autorizadas de acordo com as diretrizes da Volkswagen ⇒ .

A rede de alta voltagem é composta dos seguintes componentes de alta voltagem: a bateria de alta tensão, os componentes eletrônicos de desempenho compostos por um conversor DC/DC e inversor de pulso, o motor elétrico, o compressor do ar-condicionado de alta voltagem, bem como o cabeamento de alta tensão cor de laranja.

### Informações e alertas complementares:

- Instrumentos ⇒ Página 25
- Configurações do sistema (CAR) ⇒ Página 49
- Ligar e desligar o motor ⇒ Página 220
- Trocar a marcha ⇒ Página 227
- Frear, parar e estacionar ⇒ Página 234
- Conduzir com consciência ecológica ⇒ Página 245
- Preparações para trabalhos no compartimento do motor ⇒ Página 379
- Troca de lâmpada incandescente ⇒ Página 482
- Auxílio à partida ⇒ Página 492

### PERIGO

**A rede de alta voltagem do veículo e a bateria de alta voltagem são perigosos e podem ocasionar queimaduras, outros ferimentos ou choque elétrico mortal.**

- **Sempre considerar que a bateria de alta voltagem está completamente carregada, e todos os componentes de alta voltagem estão sob tensão.**

#### **⚠ PERIGO (continuação)**

- Nunca tocar ou encostar com bijuterias ou outros objetos metálicos os cabos de alta voltagem, a bateria de alta voltagem ou os polos da bateria de alta voltagem, especialmente se os cabos, a bateria ou os polos da bateria estiverem danificados.
- Nunca executar por iniciativa própria qualquer tipo de trabalho na rede elétrica de alta voltagem, nos cabos de alta voltagem ou na bateria de alta voltagem.
- Nunca abrir, fazer manutenção, consertar ou separar da rede qualquer componente e peças da rede de alta voltagem.
- Nunca danificar, alterar ou desinstalar os cabos de alta voltagem de cor laranja ou separá-los da rede de alta voltagem.
- Nunca abrir, alterar ou desinstalar a cobertura da bateria de alta voltagem.
- Trabalhos em sistemas de alta voltagem e sistemas indiretamente influenciados por eles devem ser executados somente por profissionais adequadamente qualificados e treinados.
- Trabalhos perto de componentes de alta voltagem e de condutores de alta voltagem com ferramentas para cortar, para deformar e afiadas ou com fontes de calor, por exemplo, soldar, chumbar, ar quente ou colagem térmica, somente podem ser realizados depois de desligar a tensão. A bateria de alta voltagem não pode ser desligada. O desligamento da alta voltagem somente pode ser realizada por pessoas devidamente qualificadas e treinadas.
- As diretrizes da Volkswagen devem ser seguidas em todos os trabalhos na rede de alta voltagem e nos componentes de alta voltagem.
- Guardar a chave do veículo em local seguro e distante do veículo para que a ignição não possa ser acidentalmente ligada e o sistema elétrico energizado.
- Os gases procedentes da bateria de alta voltagem podem ser venenosos ou combustíveis.
- Danos no veículo ou na bateria de alta voltagem podem levar a um vazamento imediato ou retardado de gases venenosos. Os gases expelidos também podem causar um incêndio. Em caso de danos, sempre abrir as janelas para poder expulsar os gases em vazamento para fora do veículo. Não inalar os gases.

#### **⚠ PERIGO (continuação)**

- Nunca entrar em contato ou respirar fluidos e gases vazantes de uma bateria de alta voltagem, especialmente de uma bateria de alta voltagem danificada.
- Comunicar sempre a equipes de resgate que o veículo está equipado com uma bateria de alta voltagem.

#### **⚠ ADVERTÊNCIA**

Comandar o instrumento combinado ou o sistema Infotainment e executar funções durante a condução pode distrair a atenção do condutor e ocasionar acidentes.

- Realizar todas as configurações dos indicadores do display do instrumento combinado e dos indicadores do display do sistema Infotainment apenas com o veículo parado para reduzir o risco de acidentes e de ferimentos.

#### **⚠ ADVERTÊNCIA**

No modo elétrico, o veículo produz muito menos ruídos quando parado, em movimento e em funcionamento do que com o motor de combustão em funcionamento. Por esse motivo, outras pessoas envolvidas no trânsito, como pedestres e crianças, podem não ouvir ou ouvir muito mal e não perceber o veículo no modo elétrico. Isto pode ocasionar acidentes e ferimentos, por exemplo, em regiões sem trânsito ao manobrar ou conduzir em marcha à ré.

- Ao deixar o veículo, assegurar-se sempre de que a ignição e o sistema híbrido estejam desligados.

#### **⚠ ADVERTÊNCIA**

Nunca desligar de maneira descuidada o veículo disponível para condução. O veículo pode se mover se o pedal do acelerador for acionado, mesmo se o motor de combustão estiver desligado. Isso pode causar acidentes e ferimentos graves ou fatais. A disponibilidade para condução é indicada por meio da luz de controle verde READY no display do instrumento combinado ⇒ Tab. na página 259.

- Ao deixar o veículo, assegurar-se de que a alavanca seletora se encontre na posição *P*. ▶

## ❗ NOTA

**Não transportar grandes quantidades de líquidos no compartimento de bagagem. Líquidos derramados podem entrar embaixo da cobertura da bateria de alta voltagem. Com isso, a rede de alta voltagem e a bateria de alta voltagem podem ser danificadas.**

**i** Nunca conduzir até esvaziar o tanque de combustível. Sob determinadas circunstâncias, a energia armazenada na bateria de alta voltagem pode não ser suficiente para conduzir o veículo até o próximo posto de combustível.

**i** No caso de temperaturas externas baixas e, com isso, bateria de alta voltagem muito fria, podem ocorrer limitações na partida do motor à combustão, bem como um alcance reduzido ao conduzir eletricamente.



## Luzes de advertência e controle

Em primeiro lugar, ler e observar as informações introdutórias e as indicações de segurança na página 257.

### Mensagens de advertência

No display do instrumento combinado são exibidas luzes de advertência e mensagens de texto. Simultaneamente podem ressoar sinais sonoros.

Acesa	Causa possível ⇒	Ação
	Falha no sistema híbrido.	Parar o veículo o mais rápido possível em um local seguro. Procurar auxílio técnico especializado.
	Falha no sistema híbrido. <b>OU:</b> a bateria de alta voltagem é carregada.	Procurar uma Concessionária Volkswagen ou uma empresa especializada. Enquanto esta mensagem for exibida, não desligar o motor.
<b>READY</b>	Indicador de disponibilidade para condução.	Nunca desligar de maneira descuidada o veículo disponível para condução. Retirar a chave do veículo da ignição ou, em veículos com Keyless Access, pressionar o botão de partida ⇒ Página 220. Levar sempre todas as chaves do veículo cada vez que deixar o veículo.
<b>E-MODE</b>	Condução elétrica ampliada ativa, motor de combustão desligado.	
<b>E-MODE</b>	Condução elétrica ampliada solicitada, não disponível no momento. Motor de combustão em funcionamento.	Verificar os comandos da condução elétrica ampliada ⇒ Página 263.
	Sistema híbrido não disponível no momento.	
	<b>OU:</b> veículo ainda está pronto para condução.	Alerta para sair do veículo. Se o veículo for permanecer parado sem supervisão, desligar a ignição.
	<b>OU:</b> ligar o motor novamente.	Ligar o motor por meio da ignição ou do botão de partida.

Ao ligar a ignição, algumas luzes de advertência e de controle se acendem rapidamente para verificação da função. Elas se apagam após alguns segundos.

## Alerta para sair do veículo

Se o veículo for permanecer parado sem supervisão, desligar a ignição ⇒ Página 220. Sob determinadas circunstâncias, um alerta para sair do veículo pode ser exibido no display do instrumento combinado. Esse alerta para sair do veículo indica que o veículo ainda está eletricamente preparado para condução e, se for o caso, o motor de combustão pode ser ligado automaticamente ⇒ ⚠.

As seguintes condições podem ocasionar um alerta para sair do veículo:

- A ignição está ligada.
- E: a condução elétrica é possível.
- E: o motor de combustão está desligado.
- E: o cinto de segurança do condutor está solto OU a porta do condutor está aberta.

## Fechamento automático do freio de estacionamento eletrônico em caso de saída não conforme do veículo

Se com a posição de marcha engatada **D**, **S** ou **R** for aberta a porta do condutor, o freio de estacionamento eletrônico fechará *automaticamente*, enquanto o sistema elétrico no veículo e o freio de estacionamento eletrônico funcionarem corretamente ⇒ ⚠. A luz de controle do botão ⇒ Fig. 168 (seta) e a luz de controle *vermelha* no display do instrumento combinado se apagam.

## ⚠ ADVERTÊNCIA

A não observância das luzes de advertência acesas e das mensagens de texto pode causar paradas no trânsito urbano, acidentes e ferimentos graves.

- Nunca deixar de observar luzes de advertência e mensagens de texto.
- Parar veículo assim que for possível e seguro.

## ⚠ ADVERTÊNCIA

Um veículo parado ou estacionado incorretamente pode movimentar-se e causar acidentes como também ferimentos graves.

- Ao deixar o veículo, sempre colocar a alavanca seletora na posição **P** e fechar o freio de estacionamento eletrônico.

## ⓘ NOTA

A inobservância de luzes de controle que se acendem e de mensagens de texto pode causar danos ao veículo. ◀

## Orientações para condução especiais

 Em primeiro lugar, ler e observar as informações introdutórias e as indicações de segurança ⚠ na página 257.

Esta breve vista geral não substitui as descrições detalhadas de todo o capítulo, especialmente os alertas e as indicações de segurança.

Situações de condução	Pré-requisitos e condições	Comportamento do veículo
Arranque elétrico	<ul style="list-style-type: none"><li>– Alavanca seletora na posição <b>D</b>.</li><li>– Freio solto.</li><li>– Pedal do acelerador acionado apenas levemente.</li></ul>	Quando todas as condições de funcionamento do sistema híbrido forem atendidas, o veículo é conduzido eletricamente ⇒ Página 262. Somente a uma velocidade mais alta é que o motor de combustão também é ligado.
Conduzir constantemente e deslizar sem propulsão (Velejo)	<ul style="list-style-type: none"><li>– Condução preventiva com aceleração controlada.</li><li>– Diminuir a velocidade cedo e completamente diante de obstáculos e limites de velocidade.</li></ul>	A energia cinética do veículo é utilizada de forma otimizada para a locomoção. Nenhuma energia se perde por meio de aceleração ou de frenagem excessivas.  No momento da redução da velocidade, o motor de combustão é automaticamente desligado e desengatado. O veículo desliza sem potência de propulsão. ▶

Situações de condução	Pré-requisitos e condições	Comportamento do veículo
Aceleração total (Boost)	<ul style="list-style-type: none"> <li>– Alavanca seletora na posição <b>D</b>: Kick-down do pedal do acelerador ativado.</li> <li>– Alavanca seletora na posição <b>S</b> ou Tiptronic: pedal do acelerador acionado em aproximadamente 80 %.</li> </ul>	O motor elétrico auxilia o motor de combustão no processo de aceleração. Por um <i>período breve</i> , a potência total máxima é aplicada ⇒ Página 262.
Reaproveitamento da energia de frenagem (Recuperação)	<ul style="list-style-type: none"> <li>– Prematura ou uniforme Frear com pouco movimento do pedal.</li> </ul>	O veículo é freado por meio do motor elétrico. Com isso, uma grande parte da energia cinética é recuperada e pode ser armazenada na forma de energia elétrica na bateria de alta voltagem ⇒ Página 264.
Condução em tráfego urbano	<ul style="list-style-type: none"> <li>– Seleção de uma velocidade moderada.</li> </ul>	Uma condução puramente elétrica em uma superfície plana somente é possível até uma velocidade de aproximadamente 50 km/h (31 mph) ⇒ Página 263.
	<ul style="list-style-type: none"> <li>– Evitar aceleração total.</li> </ul>	Com uma aceleração moderada, o consumo de combustível é reduzido por meio de uma melhor eficiência do motor de combustão e uma condução puramente elétrica se torna mais possível.
	<ul style="list-style-type: none"> <li>– Ativação moderada do botão E-MODE ⇒ Fig. 177.</li> </ul>	O rápido descarregamento da bateria de alta voltagem com o botão E-MODE ativado pode elevar o consumo de combustível, já que, neste caso, dá-se preferência à condução elétrica mesmo que o funcionamento fosse mais eficiente com o motor de combustão ligado.
Conduzir em estradas e rodovias	<ul style="list-style-type: none"> <li>– Desaceleração consciente, para permitir uma longa navegação.</li> </ul>	No momento da redução da velocidade, o motor de combustão interna é automaticamente desligado e desengatado. O veículo desliza sem potência de propulsão.
	<ul style="list-style-type: none"> <li>– Redução da velocidade por meio da desaceleração e não por frenagem.</li> </ul>	A navegação é possibilitada. A redução de aceleração é realizada de modo a gastar menos combustível do que a frenagem ⇒ Página 264.
	<ul style="list-style-type: none"> <li>– Engrenagem moderada da posição de marcha <b>S</b>.</li> </ul>	O modo de condução esportivo com o programa esportivo aumenta o consumo de combustível. Uma navegação eficiente com o motor de combustão interna desligado automaticamente é possível no programa esportivo apenas até uma velocidade de aproximadamente 70 km/h (44 mph).

Situações de condução	Pré-requisitos e condições	Comportamento do veículo
Condução no inverno	– Não deixar o motor de combustão se aquecer com o veículo parado.	A temperatura do motor de combustão interna aumenta muito lentamente, mas o consumo de combustível aumenta consideravelmente.
	– Acionamento controlado do desembaçador do para-brisa e do vidro traseiro, do desembaçador dos espelhos retrovisores externos bem como do aquecimento dos bancos e do volante.	A energia da bateria de alta voltagem é poupada e fica à disposição do motor elétrico do veículo.
	– Parar o veículo durante a noite na garagem.	Evita-se um resfriamento acentuado da bateria de alta voltagem e do interior do veículo. A área de temperatura ideal da bateria de alta voltagem é alcançada mais rapidamente após o início da condução e, após alcançar o aquecimento do interior do veículo, o motor de combustão interna pode ser desligado mais rapidamente.

## Funções do híbrido e modos de operação

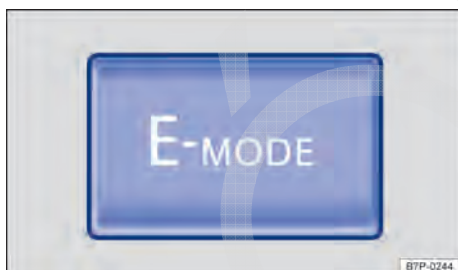

**Fig. 177** Na parte inferior do console central: botão da condução elétrica ampliada.

**Em primeiro lugar, ler e observar as informações introdutórias e as indicações de segurança** na página 257.

As funções descritas na sequência e os modos de operação são configurados automaticamente pelo controle do veículo dependendo da condição de operação do veículo. Com isso, é garantido que o veículo se encontre sempre no modo de operação ideal. Uma exceção é a condução elétrica ampliada, que é ativada pelo condutor ⇒ Página 263.

### Condução com o motor de combustão interna

O veículo é movido por meio do motor de combustão. O motor elétrico funciona como gerador e abastece a rede elétrica do veículo de 12 V. Ao mesmo tempo, quando a carga da bateria assim o exigir, a bateria de alta voltagem é carregada.

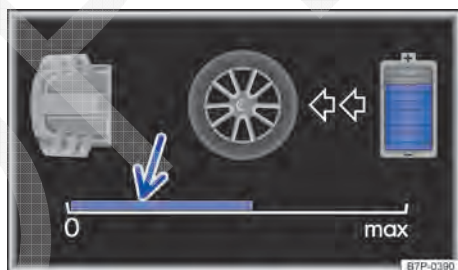

**Fig. 178** Display no instrumento combinado: indicação da performance elétrica atual.

### Aceleração total (Boost)

Para a aceleração total, o veículo é movido pelo motor de combustão interna juntamente com o motor elétrico. Este tipo de operação é denominado *Boost* e fica disponível apenas por pouco tempo, já que ele provoca um intenso consumo de energia.

O modo Boost é ativado por meio de:

- Kick-down na posição de marcha **D**.
- **OU**: pedal do acelerador acionado ao máximo ao conduzir na posição de marcha **S**.
- **OU**: pedal do acelerador acionado ao máximo ao conduzir com Tiptronic.



## Condução elétrica

Dependendo do nível da carga da bateria de alta voltagem e das resistências à condução, o veículo pode ser conduzido eletricamente a uma velocidade baixa até média. O motor de combustão é desligado nesta ocasião. Mesmo a partida ou a manobra cuidadosa podem ser realizados frequentemente de maneira puramente elétrica.

Em caso de aceleração mais forte ou o não-atingimento do limiar de carga da bateria de alta voltagem, o motor de combustão é colocado em funcionamento. Logo que o desejo de aceleração do condutor e a carga da bateria de alta voltagem permitir, o veículo se movimenta novamente de maneira elétrica.

Com base nas indicações seguintes, pode ser identificada a condução elétrica:

- O indicador de rotação do motor de combustão está em 0.
- Indicador no display do instrumento combinado.
- Indicador do display do sistema Infotainment.

### Indicação da potência de condução elétrica (E-Powermeter)

Somente se o veículo for conduzido exclusivamente elétrico, a potência de condução atual é indicada no display do instrumento combinado ⇒ Fig. 178 (seta). Quando a indicação da potência de condução elétrica tiver atingido seu valor *máximo*, ocorre uma comutação automática para a condução com o motor a combustão interna. Mediante aceleração dosificada é possível conduzir o veículo puramente eletricamente de forma mais pontual.

A indicação da potência de condução elétrica também está ativada com aceleração total (Boost). Ao acelerar o veículo, o sistema se encontra constantemente na faixa *máxima*.

Em todos os outros modos de operação a indicação está desativada, portanto sem deflexão de barras.

### Condução elétrica ampliada (E-MODE)

O acionamento do botão **E-MODE** ⇒ Fig. 177 possibilita ao condutor ampliar os limites usuais da condução elétrica e conduzir sempre eletricamente, se o estado do sistema elétrico assim o permitir. O modo operacional é, então, comutado para condução elétrica máxima.

As seguintes condições devem ser satisfeitas para ativar a condução elétrica ampliada:

- A carga da bateria de alta voltagem deve ser suficiente.
- O desejo de aceleração do condutor deve ser baixo.
- A alavanca seletora está na posição **S** ou no curso seletor do Tiptronic.
- A velocidade é menor do que aproximadamente 70 km/h (44 mph).

Se a condução elétrica ampliada for automaticamente desativada ou se ela não for possível, é fornecida uma mensagem no display do instrumento combinado.

A ativação da condução elétrica ampliada é indicada por meio do símbolo **E-MODE** no display do instrumento combinado ⇒ Tab. na página 259.

A condução elétrica ampliada é **interrompida** pela partida do motor de combustão se uma das duas primeiras condições citadas acima for alterada. Assim, o símbolo também muda **E-MODE** a cor de verde para *cinza*.

Se todas as condições forem novamente atendidas, a condução elétrica ampliada é continuada e o símbolo **E-MODE** muda para *verde*.

A condução elétrica ampliada é **desativada**, se, no mínimo, uma das seguintes condições for satisfeita:

- A ignição está desligada.
- O botão **E-MODE** foi pressionado pela segunda vez ⇒ Fig. 177.
- A posição da alavanca seletora está em **S**.
- A posição da alavanca seletora encontra-se no curso seletor do Tiptronic.
- A velocidade é maior do que aproximadamente 70 km/h (44 mph).

O botão **E-MODE** deve ser pressionado novamente para uma ativação renovada.

### Sistema Start-Stop

O motor de combustão é essencialmente operado conforme a necessidade. Com a parada do veículo, o motor de combustão está, normalmente, desligado, a alimentação dos sistemas elétricos do veículo ocorre através da bateria de alta voltagem. O tacômetro (conta-giros) do instrumento combinado não indica nenhuma rotação do motor e está em 0.

A parada do motor de combustão que ocorre dependente do estado da condução é normal e intencional para o sistema híbrido poupar combustível. A direção assistida e os sistemas de assistência à ►

frenagem permanecem ambos em princípio ativos. Em caso individual pode ser necessário, dependendo do sistema, operar o motor de combustão também no caso de parada do veículo. No caso de longa condução parada em congestionamentos, o motor de combustão é ligado ciclicamente durante a parada do veículo, para sempre recarregar a bateria de alta voltagem para as fases de Start-Stop seguintes.

### Velejar

No caso do pedal de aceleração não acionado e da posição da alavanca seletora em **D**, o motor de combustão também é desligado em altas velocidades. O veículo retarda com isso a operação de impulso mais reduzido do que os veículos convencionais, o que pode ser utilizado em modo de condução previsto para a redução do consumo de combustível. Mesmo nesse estado de condução o tacômetro (conta-giros) do instrumento combinado não indica nenhuma rotação e está em 0.

### Reaproveitamento da energia de frenagem (recuperação)

Na frenagem do veículo é gerada energia elétrica através do motor elétrico, que é armazenada na bateria de alta voltagem. Isso ocorre em quantidades reduzidas também quando o veículo rola em modo de impulso ou se movimentar ladeira abaixo.

O reaproveitamento de energia é indicado no display do instrumento combinado ou no display do sistema Infotainment. Neste caso, o motor de combustão pode ser automaticamente desligado. O tacômetro (conta-giros) do instrumento combinado não indica nenhuma rotação do motor e está em 0.

Se a bateria de alta voltagem estiver completamente carregada, não ocorre nenhuma recuperação e, com isso, nenhum efeito de frenagem do

motor. Se for reconhecido pelo veículo que as condições da faixa de rodagem não permitem um contato seguro para rodas e estrada, a recuperação e, com isso, o efeito de frenagem do motor são reduzidos automaticamente.

### Partida automática do motor de combustão

Diferentes estados operacionais fazem com que o motor de combustão dê a partida automaticamente:

- A temperatura do motor de combustão é muito baixa.
- A temperatura do catalisador é muito baixa.
- Alto consumo da potência de aquecimento da climatização do veículo.
- Alta carga da bateria de alta voltagem no impulso. Neste caso, a bateria de alta voltagem não pode absorver mais energia e, por isso, o motor elétrico não pode retardar o veículo. O motor de combustão é engrenado e gira junto no caso da alimentação de combustível interrompida (freio do motor).
- A tampa do compartimento do motor está aberta.
- O veículo pronto para uso está sem vigilância. No caso de motor de combustão interna desligado, a prontidão de uso eventualmente não é sempre identificada de imediato. Por isso, é dada a partida no motor de combustão interna logo que, na posição de marcha **P** ou **N**, o fecho do cinto de segurança do condutor ou a porta do condutor for aberta ⇒ Página 260.
- Para a execução de um diagnóstico onboard é necessário esporadicamente a movimentação por curto tempo do motor de combustão. ◀

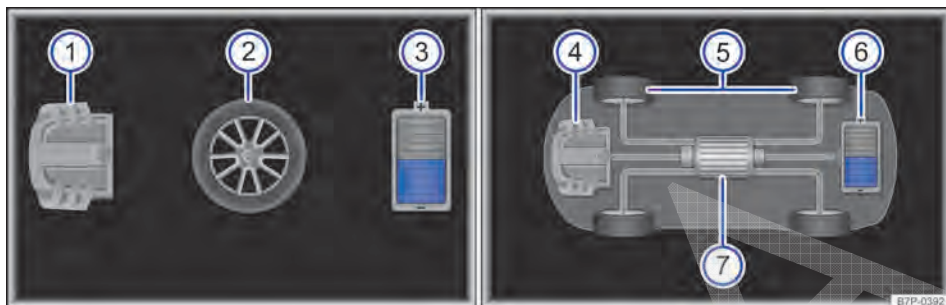

## Indicador de fluxo de energia

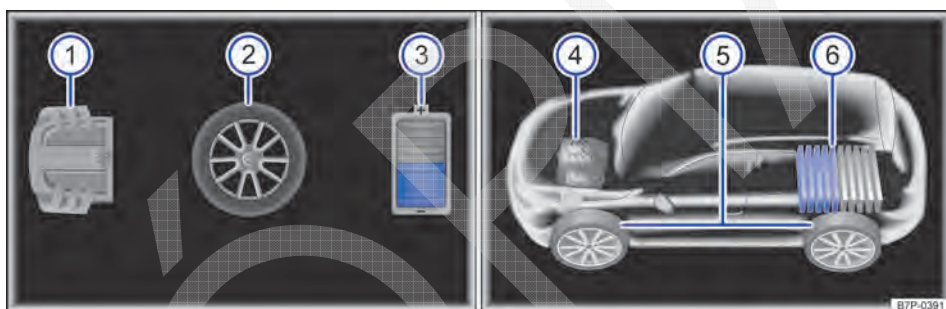

**Fig. 179** Símbolos indicação fluxo de energia (Variante 1). Esquerda: instrumento combinado. Direita: sistema Infotainment.



**Fig. 180** Símbolos indicação fluxo de energia (Variante 2). Esquerda: instrumento combinado. Direita: sistema Infotainment.

 **Em primeiro lugar, ler e observar as informações introdutórias e as indicações de segurança  na página 257.**

Tanto no display do instrumento combinado como também no display do sistema Infotainment são indicados os fluxos de energia da propulsão híbrida com o auxílio de símbolos e setas.

Esclarecimentos sobre os símbolos dos indicadores de fluxo de energia no caso de parada do veículo ⇒ [Fig. 179](#) ou ⇒ [Fig. 180](#):

- 1 Representação do motor de combustão no **display do instrumento combinado**.
- 2 Representação da tração no **display do instrumento combinado**.
- 3 Representação da bateria de alta tensão no **display do instrumento combinado**.
- 4 Representação do motor de combustão no **display do sistema Infotainment**.
- 5 Representação da tração no **display do sistema Infotainment**.
- 6 Representação da bateria de alta tensão no **display do sistema Infotainment**.
- 7 Representação do motor elétrico no **display do sistema Infotainment**.

## Significado das cores

Cor	no display do sistema Infotainment.
Laranja	Fluxo de energia do motor de combustão (funcionamento com combustão motora).
Azul	Fluxo de energia <b>da</b> bateria de alta voltagem (funcionamento com eletromotor).
	Fluxo de energia <b>para</b> a bateria de alta voltagem (carregamento da bateria).
Verde	Reaproveitamento por impulso ou frenagem (recuperação).

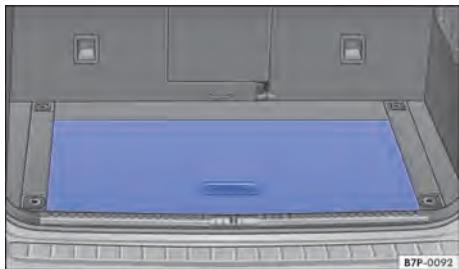

## Bateria de alta voltagem

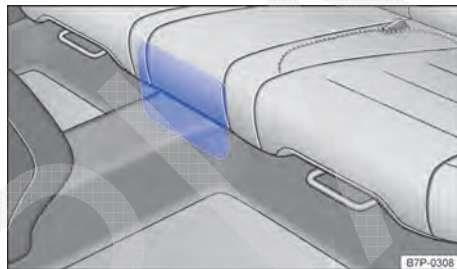

**Fig. 181** Local de instalação da bateria de alta voltagem embaixo do assoalho do compartimento de bagagem.



**Fig. 182** Alimentação de ar para a bateria de alta voltagem embaixo do banco traseiro.

 Em primeiro lugar, ler e observar as informações introdutórias e as indicações de segurança  na página 257.

A bateria de alta voltagem encontra-se embaixo do assoalho do compartimento de bagagem ⇒ Fig. 181.

### Refrigeração da bateria de alta voltagem

Embaixo do banco traseiro encontra-se uma alimentação de ar da bateria de alta voltagem. Através da alimentação de ar é aspirado o ar de refrigeração para a bateria de alta voltagem. A área de ventilação debaixo do banco traseiro ⇒ Fig. 182 não deve ser fechada ou coberta ⇒ .

### Manutenção da bateria de alta voltagem

A bateria de alta voltagem não deve sofrer manutenção pelos clientes.

Debaixo do assoalho do compartimento de bagagem sob uma cobertura laranja encontra-se o conector de manutenção da bateria de alta voltagem. Este conector é previsto **somente** para o pessoal de serviço e não deve ser retirado por pessoas não instruídas ⇒  em *Introdução ao tema* na página 257.

### ADVERTÊNCIA

Se o veículo não for utilizado por um longo tempo, a bateria de alta voltagem se descarrega. Para manter a bateria de alta voltagem em bom estado, o veículo deve ser movimentado o mais tardar a cada 2 meses por, no mínimo, 30 minutos ou 20 km. Se a bateria de alta voltagem estiver descarregada e uma partida do motor não for possível nem com o auxílio à partida, buscar assistência especializada. Para isso, a Volkswagen recomenda as Concessionárias Volkswagen.

### NOTA

- Se a bateria do veículo de 12 V tiver sido desconectada, descarregada ou substituída, existe a possibilidade de que o motor de combustão inicialmente não se desligue automaticamente. Se esta situação continuar por vários dias, levar o veículo para uma empresa especializada. Para isso, a Volkswagen recomenda as Concessionárias Volkswagen.
- Jamais transportar água ou outros líquidos em recipientes abertos, não fechados, por exemplo, em aquários. Líquidos derramados na região do compartimento de bagagem podem ocasionar curto-circuitos ou danos na bateria da alta voltagem.

## ❗ NOTA

Se a alimentação de ar da bateria da alta voltagem for tapada por cortinas, obstruída ou fechada de outra maneira, podem ocorrer danos na bateria da alta voltagem. <

## Particularidades em veículos híbridos



Fig. 183 Placa de advertência nos componentes de alta voltagem (variante A). Placa de alerta geral para alta voltagem (variante B).

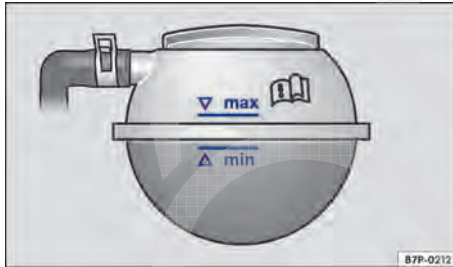



Fig. 184 No compartimento do motor: reservatório adicional do líquido de arrefecimento no circuito de arrefecimento de baixa temperatura.

 Em primeiro lugar, ler e observar as informações introdutórias e as indicações de segurança  na página 257.

Os veículos híbridos diferenciam-se adicionalmente em relação às funções ⇒ Página 262 e técnicas ⇒ Página 266 anteriormente descritas em alguns pontos em relação a veículos sem propulsão híbrida.

### Ruídos em veículos híbridos

Quando o motor de combustão **não** estiver em funcionamento, podem ser percebidos ruídos, que não seriam ouvidos com o motor a combustão em funcionamento. Esses ruídos são inofensivos. Em caso de dúvida, procurar uma Concessionária Volkswagen ou uma empresa especializada.

### Verificar o nível do líquido de arrefecimento do motor

Os veículos híbridos possuem 2 reservatórios do líquido de arrefecimento do motor. Adicionalmente ao reservatório visível do circuito de líquido de arrefecimento de alta temperatura atrás à direita no compartimento do motor, encontra-se um segundo reservatório ⇒ Fig. 184 do circuito de líquido de arrefecimento de baixa temperatura na frente à direita embaixo de uma cobertura do compartimento do motor ⇒ ①.

A cobertura do compartimento do motor ① e ② ⇒ Fig. 185 deve ser desinstalada para verificar e corrigir o nível do líquido de arrefecimento ⇒ Página 268. Procedimento para verificar e corrigir o nível do líquido de arrefecimento ⇒ Página 390.

A desinstalação da cobertura do compartimento do motor necessita uma certa habilidade manual. Por isso, em caso de dúvidas, a Volkswagen recomenda que a desinstalação seja feita por uma Concessionária Volkswagen ou que seja procurado auxílio técnico especializado.

### Auxílio à partida

Se a rede de bordo do veículo de 12 V, devido a um defeito da bateria do veículo de 12 V, não for capaz de funcionar, o veículo híbrido pode dar a partida com auxílio externo no caso de capacidade de carga suficiente da bateria de alta voltagem ⇒ Página 492. Para alcançar os pontos de auxílio à partida no compartimento do motor, utilizar as aberturas para pontos de partida auxiliar ⑤ na cobertura ③ ⇒ Fig. 185. ▶

## Placas de advertência

As placas de advertência indicam alta tensão dentro dos componentes. As placas de advertência se encontram nas seguintes posições:

- Sobre coberturas e capas dos componentes de alta voltagem, atrás das quais há componentes sob alta tensão ⇒ Fig. 183 A.
- No compartimento do motor sobre a travessa da fechadura ⇒ Fig. 183 B.

Comportamento na manipulação com placas de advertência e etiquetas adesivas ⇒ Página 445.

### ! NOTA

**Ao completar fluidos automotivos, observar que em nenhuma circunstância os líquidos sejam confundidos. De outro modo, podem resultar deficiências funcionais graves e danos no motor!**

## Desinstalar e instalar a cobertura do compartimento do motor

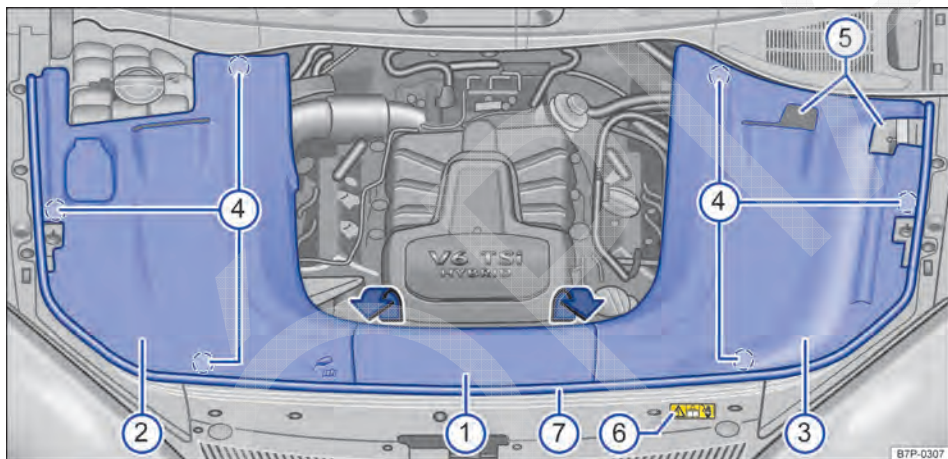

Fig. 185 Com a tampa do compartimento do motor aberta: cobertura do compartimento do motor.

Em primeiro lugar, ler e observar as informações introdutórias e as indicações de segurança na página 257.

Se for necessário desinstalar e instalar a cobertura do compartimento do motor, **devem** ser levados em consideração as preparações para trabalhar no compartimento do motor ⇒ Página 379!

A desinstalação da cobertura do compartimento do motor necessita uma certa habilidade manual. Por isso, em caso de dúvidas, a Volkswagen recomenda que a desinstalação seja feita por uma Concessionária Volkswagen ou que seja procurado auxílio técnico especializado.

Legenda para Fig. 185:

- ① Cobertura central.
- ② Cobertura direita.
- ③ Cobertura esquerda.
- ④ Alojamentos.

- ⑤ Aberturas para os pontos de partida externos.
- ⑥ Placa de advertência para alta voltagem.
- ⑦ Vedação do compartimento do motor.

As coberturas do compartimento do motor ① e ③ ⇒ Fig. 185 devem ser desinstaladas nas seguintes situações:

- Efetuar a troca da lâmpada incandescente no farol dianteiro esquerdo.

As coberturas do compartimento do motor ① e ② ⇒ Fig. 185 devem ser desinstaladas nas seguintes situações:

- Efetuar a troca da lâmpada incandescente no farol dianteiro direito.
- Reabastecer com fluido de arrefecimento do motor do circuito de fluido de arrefecimento de baixa temperatura ⇒ Página 267.

## Desinstalar a cobertura do compartimento do motor

Na desinstalação de todos os componentes da cobertura do compartimento do motor sempre puxar cuidadosamente nos pontos de fixação correspondentes ⇒ ①.

- Abrir a tampa do compartimento do motor ⚠ ⇒ Página 379.
- Puxar a cobertura ① no sentido da seta e pressionar a vedação do compartimento do motor ⑦ um pouco para o lado.
- Puxar a cobertura ② para cima e pressionar a vedação do compartimento do motor ⑦ um pouco para o lado.
- Puxar a cobertura esquerda ③ para cima e pressionar a vedação do compartimento do motor ⑦ um pouco para o lado.

## Instalar a cobertura do compartimento do motor

Pressionar cuidadosamente para baixo todos os componentes da cobertura do compartimento do motor na região dos pontos de fixação correspondentes ⇒ ①. Antes da instalação, atentar para que os tampões de borracha estejam corretamente colocados nos alojamentos ④.

- Empurrar a cobertura esquerda ③ para baixo da vedação do compartimento do motor ⑦ e pressionar no alojamento ④, até que ela se encaixe.
- Empurrar a cobertura direita ② para baixo da vedação do compartimento do motor ⑦ e pressionar no alojamento ④, até que ela se encaixe.
- Colocar a cobertura central ① no sentido contrário ao da seta nas aberturas, empurrar para baixo da vedação do compartimento do motor ⑦ e pressionar para baixo até que ela se encaixe.
- Fechar a tampa do compartimento do motor ⚠ ⇒ Página 379.

### ! NOTA

**Para evitar danos na cobertura do compartimento do motor e na vedação do compartimento do motor, remover e instalar os diferentes componentes cuidadosamente.**

- Não levantar bruscamente ou inclinar os componentes ao removê-los.
- Para encaixar nos pontos de fixação, pressionar somente levemente sobre os componentes. ◀

# Sistemas de assistência ao condutor

## Sistemas de assistência de arranque

### Introdução ao tema

Neste capítulo encontram-se informações relativas aos seguintes temas:

Luzes de advertência e de controle	270
Função Auto Hold	271
Sistema Start-Stop	272
Assistente para condução em subidas	273
Assistente para condução em descidas	274
Bloqueio do diferencial	275
Posição de marcha LOW	276

### Informações e alertas complementares:

- Sistema de informações Volkswagen ⇒ Página 31
- Frear, parar e estacionar ⇒ Página 234
- Bateria do veículo ⇒ Página 395
- Rodas e pneus ⇒ Página 416
- Acessórios, reposição de peças, reparos e modificações ⇒ Página 433
- Auxílio à partida ⇒ Página 492





### ADVERTÊNCIA

A tecnologia inteligente do sistema de assistência de arranque não pode superar os limites físicos e condicionados ao sistema. O maior conforto oferecido pelos sistemas de assistência de arranque não deve incentivar a colocar a segurança em risco.



- Movimentos sem supervisão do veículo podem causar ferimentos graves.
- Os sistemas de assistência de arranque não podem substituir a atenção do condutor.
- Adequar sempre a velocidade e a forma de condução às condições de visibilidade, climáticas, da pista e do trânsito.
- Um sistema de assistência de arranque não consegue manter um veículo no aclive ou frear suficientemente em trechos de declive (por exemplo, em pisos escorregadios ou congelados) em todas as condições.

### Luzes de advertência e de controle

 Em primeiro lugar, ler e observar as informações introdutórias e as indicações de segurança  na página 270.

Acesa	Causa possível	Solução
	Falha no sistema de assistência em subidas.	Procurar uma Concessionária Volkswagen ou uma empresa especializada e mandar verificar o sistema.
	Bloqueio do diferencial central avariado, não ativo.	Procurar uma Concessionária Volkswagen ou uma empresa especializada imediatamente e mandar verificar o sistema ⇒ Página 275.
	<b>OU:</b> bloqueio do diferencial do eixo traseiro avariado, não ativo.	Procurar uma Concessionária Volkswagen ou uma empresa especializada imediatamente e mandar verificar o sistema ⇒ Página 275.
	O veículo é mantido parado pelo freio.	Se necessário, desligar a função Auto-Hold ⇒ Página 272.
	Sistema de assistência em descidas ligado.	⇒ Página 274.
	Sistema Start-Stop disponível, partida automática do motor ativa.	Para ligar o motor novamente, tirar o pé do freio ⇒ Página 272.



Acesa	Causa possível	Solução
	Não é possível parar o motor.	⇒ Página 272.
	<b>OU:</b> não é possível iniciar o motor.	
	<b>OU:</b> o motor é reiniciado automaticamente.	
	Partida do motor. Fase de pré-incandescência em motores diesel.	

Piscando	Causa possível	Solução
	Sistema de assistência em descidas em funcionamento.	⇒ Página 274.

Ao ligar a ignição, algumas luzes de advertência e de controle se acendem rapidamente para verificação da função. Elas se apagam após alguns segundos.

**⚠ ADVERTÊNCIA**

A não observância das luzes de advertência acesas e das mensagens de texto pode causar paradas no trânsito urbano, acidentes e ferimentos graves.

**⚠ ADVERTÊNCIA (continuação)**

- Nunca deixar de observar luzes de advertência e mensagens de texto.
- Parar veículo assim que for possível e seguro.

**! NOTA**

A inobservância de luzes de controle que se acendem e de mensagens de texto pode causar danos ao veículo.

## Função Auto Hold





**Fig. 186** Na parte inferior do console central: botão do Auto Hold.



 Em primeiro lugar, ler e observar as informações introdutórias e as indicações de segurança **⚠** na página 270.

A luz de controle (seta) no botão **AUTO HOLD** ⇒ Fig. 186 se acende com a função ligada.

A função Auto Hold ligada evita automaticamente que o veículo parado rode, sem a necessidade de segurar o veículo com o freio.

Após identificar a paralisação do veículo e soltar o pedal do freio, o Auto Hold assume a parada do veículo. A luz de controle verde  para uma parada através do freio de serviço se acende no display do instrumento combinado.

Se o condutor acionar levemente o pedal do acelerador ou acelerar para partir, a função Auto Hold solta novamente o freio de serviço. A luz de controle verde  no display do instrumento combinado se apaga novamente e o veículo se coloca em movimento conforme a inclinação da via.

Se o botão  ⇒ Fig. 168 do freio de estacionamento eletrônico foi pressionado para baixo, com forte acionamento simultâneo do pedal do freio, é encerrada a função de parada do freio de serviço ou a parada através do freio de estacionamento eletrônico. A luz de controle verde  no display do instrumento combinado também se apaga.

### Condições para parar o veículo com Auto Hold:

- A porta do condutor está fechada.
- O cinto de segurança do condutor está colocado.
- O motor está ligado.
- O veículo está freado na parada.

Se enquanto o veículo estiver parado uma condição para a função Auto Hold for alterada, o Auto Hold se desliga e a luz de controle verde  no display do instrumento combinado se apaga.

O freio de estacionamento eletrônico se aciona automaticamente, se for o caso, para estacionar o veículo com segurança ⇒ ▲.

### Ligar e desligar o Auto Hold manualmente

Pressionar o botão (AUTO HOLD) ⇒ ▲. A luz de controle do botão ⇒ Fig. 186 se apaga com a função Auto Hold desligada.

### Ligar e desligar o Auto Hold automaticamente

Se antes de desligar a ignição a função Auto Hold tiver sido ligada com o botão (AUTO HOLD), a função Auto Hold permanece ligada automaticamente após a ignição ser ligada novamente. O mesmo é válido para uma função Auto-Hold desligada, esta também permanece desligada automaticamente após a ligar novamente a ignição.

## ⚠ ADVERTÊNCIA

A tecnologia inteligente do Auto Hold não pode ir além dos limites impostos pela física. O maior conforto oferecido pelo Auto Hold não deve incentivar a colocar a segurança em risco.

- Nunca deixar o veículo que estiver com o motor em funcionamento e com a função Auto Hold ligada.
- O Auto Hold não consegue manter um veículo parado no aclive ou frear suficientemente em trechos de declive (por exemplo, em pisos escorregadios ou congelados) em todas as condições.

## ⓘ NOTA

Antes de entrar em um sistema de lavagem automático, desligar sempre a função Auto Hold, uma vez que o acionamento automático do freio de estacionamento eletrônico pode causar danos.

## Sistema Start-Stop

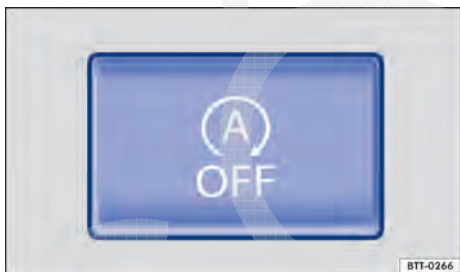



Fig. 187 No console central: botão do sistema Start-Stop.

 Em primeiro lugar, ler e observar as informações introdutórias e as indicações de segurança ▲ na página 270.

Na operação Start-Stop, o motor é desligado automaticamente nas fases de parada do veículo. Se necessário, o motor é ligado novamente automaticamente.

A função é ativada automaticamente toda vez que a ignição é ligada. No display do instrumento combinado são indicadas informações sobre o status atual.

Ao fazer a travessia de trechos alagados, sempre desativar manualmente a operação Start-Stop.

- Com o veículo parado, pisar no pedal do freio e manter pressionado. O motor é desligado.
- Para dar nova partida no motor, retirar o pé do pedal do freio ou pisar no acelerador.
- Na posição da alavanca seletora **P** o motor dá a partida somente quando for colocada outra posição de marcha.

### Condições importantes para o desligamento automático do motor

- O condutor colocou o cinto de segurança.
- A porta do condutor está fechada.
- A tampa do compartimento do motor está fechada.
- O dispositivo de reboque instalado de fábrica não está conectado eletricamente a um reboque.
- Uma temperatura mínima do motor foi atingida.
- O veículo se movimentou desde o último desligamento do motor.
- Em veículos com Climatronic: a temperatura no interior do veículo está na faixa dos valores de temperatura definidos.
- Em veículos com Climatronic: não foi regulada uma temperatura muito alta ou muito baixa.
- A função de descongelamento do ar-condicionado não está ligada.

- Em veículos com Climatronic: não foi selecionado manualmente um nível de ventilação alto.
- A carga da bateria do veículo é suficiente.
- A temperatura da bateria do veículo não está muito baixa nem muito alta.
- O veículo não se encontra em um aclave ou declive muito acentuado.
- As rodas dianteiras não estão muito esterçadas.
- O aquecimento do para-brisa não está ligado.
- A marcha à ré não está engatada.
- A regulagem de altura não está ligada.
- Off-road plus não está ligado para o nível de rotação LOW.

### Condições para uma nova partida automática

O motor é ligado automaticamente sob as seguintes condições:



- Se o interior do veículo se aquecer ou se esfriar muito.
- Se o veículo começar a se movimentar.
- Se a tensão elétrica da bateria do veículo cair.

### Condições que exigem uma partida com chave

O motor deve ser ligado manualmente com a chave do veículo sob as seguintes condições:

- Se o condutor soltar o cinto de segurança.
- Se a porta do condutor for aberta.
- Se a tampa do compartimento do motor for aberta.

### Ativar e desativar o sistema Start-Stop manualmente

- Pressionar o botão  no console central ⇒ Fig. 187.
- Na operação Start-Stop desativada, a luz de controle se acende no botão .

Quando o veículo com desativação encontrar-se na operação Start-Stop, o motor dará partida imediatamente.

### ADVERTÊNCIA

Com motor desligado, o amplificador de força de frenagem e a direção eletromecânica não funcionam.



- Nunca deixar o veículo rodar com o motor desligado.
- Ao trabalhar no compartimento do motor, o sistema Start-Stop precisa estar desativado.

### NOTA

Se o sistema de Start-Stop for utilizado por um período de tempo muito longo a temperaturas externas muito elevadas, a bateria do veículo pode ser danificada.

-  Em alguns casos pode ser necessário ligar novamente o motor manualmente com a chave do veículo. Observar a mensagem correspondente no display do instrumento combinado.

## Assistente para condução em subidas

 Em primeiro lugar, ler e observar as informações introdutórias e as indicações de segurança  na página 270.

O assistente para condução em subidas auxilia o arranque em subidas através da parada ativa do veículo.

### O assistente para condução em subidas é ativado automaticamente

Condições: os pontos 1 até 4 devem ser atendidos simultaneamente:



1.	Segurar o veículo <b>parado</b> com o freio ou com o freio de estacionamento eletrônico até arranque em um declive.
2.	O motor funciona “de maneira regular”.
3.	Todas as 4 rodas possuem um bom contato com o solo e o veículo não está bloqueado.
4.	A posição de marcha <b>R</b> , <b>D</b> ou <b>S</b> está engatada.
5.	Para partir, tirar o pé do pedal do freio ou soltar o freio de estacionamento eletrônico e acelerar imediatamente.

## O assistente para condução em subidas é desativado imediatamente:

- Assim que uma das condições mencionadas abaixo Página 273, *O assistente para condução em subidas é ativado automaticamente* não for mais atendida.
- Ao colocar da posição neutra **N**.

- Com o motor desligado ou afogado.
- Assim que somente um dos pneus tiver pouco contato com o solo, por exemplo, na inclinação do veículo.

## Assistente para condução em descidas

 **Em primeiro lugar, ler e observar as informações introdutórias e as indicações de segurança  na página 270.**

O sistema de assistência em descidas auxilia o condutor no caso de uma descida íngreme através da frenagem ativa do veículo. Nesta ocasião é mantida a velocidade do veículo no início da intervenção da regra  $\Rightarrow$  .

A condição para a regulagem é, entre outras, a de que o piso apresente adesão suficiente. Na condução em descidas congeladas ou em descidas com solo oleoso, por exemplo, o assistente para condução em descidas **não** pode cumprir sua função.

A disponibilidade do sistema de assistência em descidas é indicada pela luz de controle  do display do instrumento combinado. A luz de controle *pisca* durante intervenções no freio do sistema de assistência em descidas.

O sistema de assistência em descidas está sempre ativo, porém entra em funcionamento somente se as condições são satisfeitas.

### O sistema de assistência em descidas em funcionamento automaticamente:

- Se o modo *OFF-ROAD* estiver ligado e a luz de controle  estiver acesa.
- **E**: se a velocidade estiver abaixo de 30 km/h (19 mph).
- **E**: se o declive for de no mínimo 10 %.

- **E**: se não for acelerado e não for freado.
- **E**: se o motor do veículo estiver funcionando.

Se o veículo for acelerado ou freado pelo condutor durante a regulagem, a regulagem para. A seguir, a regulagem se reinicia, se as condições forem novamente satisfeitas.

### O sistema de assistência em descidas não entra em funcionamento:

- Se o declive for menor do que 10 %.
- **OU**: se a velocidade estiver acima de 30 km/h (19 mph).
- **OU**: se o condutor frear ou acelerar.

### **ADVERTÊNCIA**

**Estar sempre pronto para frear. Se não for o caso, poderão resultar acidentes e ferimentos.**

- **O sistema de assistência em descidas é somente um meio auxiliar e não pode frear o veículo suficientemente em trechos em descida em todas as situações.**
- **O veículo pode aumentar a velocidade apesar do sistema de assistência em descidas.**

 O sistema de assistência em descidas também funciona se for conduzido em marcha ré na descida.

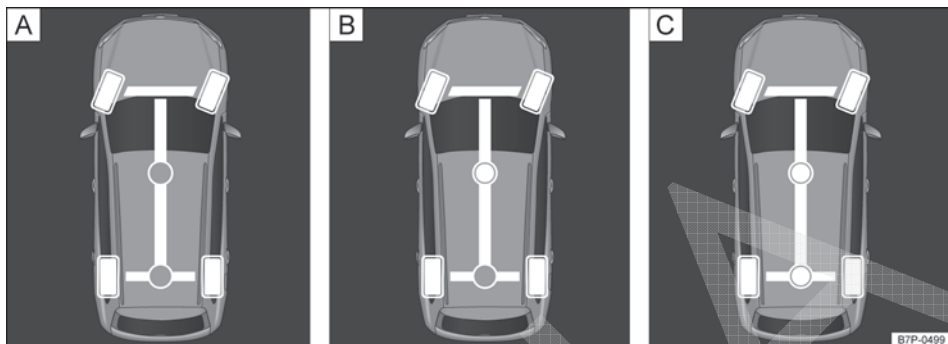

**Fig. 188** No instrumento combinado: indicação do display da respectiva posição de marcha.

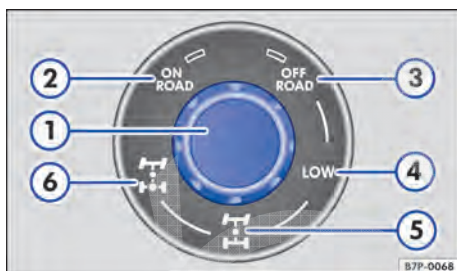

**Fig. 189** Na parte inferior do console central: ajustar o bloqueio do diferencial.

**Em primeiro lugar, ler e observar as informações introdutórias e as indicações de segurança na página 270.**

Legenda para **Fig. 188**:

- (A) Nível de rodagem OFF-ROAD ou LOW
- (B) Bloqueio do diferencial central
- (C) Bloqueio do diferencial do eixo traseiro

Legenda para **Fig. 189**:

- (1) Interruptor rotativo para seleção do modo.
- (2) Posição de marcha ON-ROAD (posição de marcha para ruas).
- (3) Posição de marcha OFF-ROAD (posição de marcha para terrenos).
- (4) Posição de marcha LOW (posição de marcha para terrenos).
- (5) Bloqueio do diferencial central I+I.
- (6) Bloqueio do diferencial do eixo traseiro I-I.

Os bloqueios engatados do diferencial central e do eixo traseiro melhoram em terrenos a propulsão no caso de pisos difíceis e na condução de acíves .

Os bloqueios dos diferenciais podem ser engatados manualmente. Na maioria das situações de condução não é necessário, pois a tração nas quatro rodas inteligente bloqueia automaticamente os diferenciais.

### Engatar bloqueio do diferencial manualmente

- Colocar a alavanca seletora na posição **N**.
- Girar o interruptor rotativo de ON-ROAD (2) ou OFF-ROAD (3) para LOW (4).
- Girar o interruptor rotativo de LOW (4) para I+I (5) ou I-I (6).

### Não engatar o bloqueio do diferencial

- Quando conduzir por ruas consolidadas .
- Se o veículo for rebocado.
- Quando os freios forem testados no banco de provas de rolos.

### ADVERTÊNCIA

**Nunca engatar o bloqueio do diferencial quando conduzir por ruas consolidadas, o veículo for rebocado ou quando os pneus não tiverem aderência.**

- **A manobrabilidade do veículo está muito limitada com o bloqueio do diferencial engatado. Isto pode causar a perda do controle do veículo e ferimentos graves.**

Se o bloqueio do diferencial central for desligado durante uma curva, isso pode ser percebido por um pequeno solavanco. O motivo para

isso são as tensões liberadas na unidade de tração. Isso é normal e não significa danos no veículo.

**i** No bloqueio do diferencial central ou do eixo traseiro engatado, os pneus “friccionam” no revestimento do assoalho, se for passado por uma

curva. Isto também pode se tornar perceptível por ruídos. O “atrito” dos pneus ocasiona um desgaste maior dos pneus, especialmente sobre piso firme. ◀

## Posição de marcha LOW

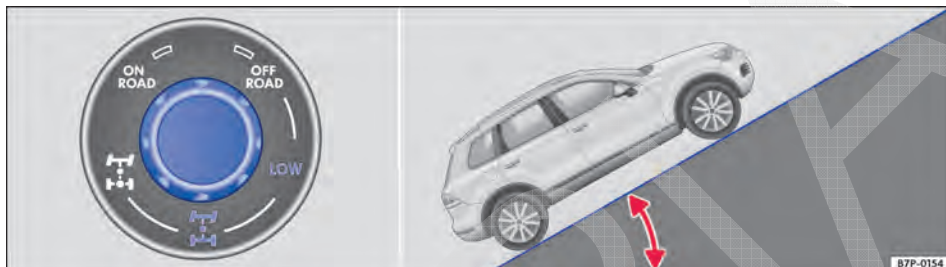

Fig. 190 Posição de marcha LOW engatada com o diferencial central bloqueado.

**Em primeiro lugar, ler e observar as informações introdutórias e as indicações de segurança na página 270.**

A posição de marcha LOW é uma posição de marcha fortemente reduzida com propulsão máxima. Usar, por exemplo, nas seguintes situações:

- Em terreno normal com reboque.
- Em terreno irregular.
- Ao rodar por acive com ângulo de até 45 graus.

Não usar a posição de marcha LOW nas condições da rua no inverno.

### Engatar a posição de marcha LOW

1. Reduzir a velocidade de condução para menos de aproximadamente 15 km/h (9 mph), se necessário, até parar.
2. Colocar a alavanca seletora na posição **N**.
3. Girar o interruptor rotativo para LOW e esperar uns segundos.  
Na posição de marcha LOW engatada, se acende a inscrição LOW. Se a inscrição LOW pisca, a posição de marcha LOW foi selecionada mas ainda não foi engatada.
4. Engatar a posição de marcha **D** ou o curso de seletor Tiptronic.

Com a posição de marcha LOW engatada, a velocidade máxima é de aproximadamente 70 km/h (44 mph).

Com a posição de marcha LOW ligada, o ESC, o ASR e o EDS comportam-se de uma maneira um pouco diferente do que na condução em ruas:

- O ESC intervém em velocidades abaixo de 50 km/h (31 mph) um pouco mais tarde, quando o veículo sobrevira.
- O ASR intervém em velocidades abaixo de 70 km/h (44 mph) um pouco mais tarde.
- EDS: para a melhoria da tração, são sobretravadas parcialmente algumas rodas. Assim, pode ocorrer o *arraste* de rodas individuais bloqueadas.

Na ativação da posição de marcha LOW é desativado, adicionalmente, o sistema Start-Stop automático, e o controle de bloqueios é adaptado para o uso off-road.

### Desligar a posição de marcha LOW

1. Reduzir a velocidade de condução para menos de 40 km/h (25 mph), se necessário, até parar.
2. Colocar a alavanca seletora na posição **N**.
3. Girar o interruptor rotativo para OFF-ROAD e esperar por aproximadamente um segundo.
4. Engatar a posição de marcha **D** ou **S**. ◀

# Controle de distância de estacionamento (PDC)

## Introdução ao tema

Neste capítulo encontram-se informações relativas aos seguintes temas:

Comando do controle de distância de estacionamento . . . . .	278
Sistema de estacionamento visual (OPS) . . . . .	280

O controle de distância de estacionamento apoia o condutor a manobrar e a estacionar.

Os sensores de ultrassom no para-choque transmitem e recebem ondas de ultrassom. Durante o percurso das ondas de ultrassom (transmissão, reflexão de obstáculos e recepção), o sistema calcula continuamente a distância entre o para-choque e o obstáculo.

### Informações e alertas complementares:

- Vistas externas ⇒ Página 5
- Sistema Infotainment ⇒ Página 36
- Frear, parar e estacionar ⇒ Página 234
- Assistente de condução em marcha à ré (Rear Assist) ⇒ Página 283
- Visão do ambiente (Area View) ⇒ Página 291
- Conservar e limpar a parte externa do veículo ⇒ Página 399
- Acessórios, reposição de peças, reparos e modificações ⇒ Página 433
- Sistema de rádio ou sistema de navegação ⇒ caderno *Sistema de rádio* ou ⇒ caderno *Sistema de navegação*

### ⚠️ ADVERTÊNCIA

A tecnologia do controle de distância de estacionamento e do sistema de estacionamento visual não pode superar os limites físicos e condicionados ao sistema. O controle de distância de estacionamento e o sistema de estacionamento visual não podem substituir a atenção do condutor.

- Movimentos sem supervisão do veículo podem causar ferimentos graves.
- Adequar sempre a velocidade e a forma de condução às condições de visibilidade, climáticas, da pista e do trânsito.
- Os sensores de ultrassom possuem pontos cegos nos quais pessoas e objetos não podem ser detectados.

### ⚠️ ADVERTÊNCIA (continuação)

- Observar sempre a área ao redor do veículo, já que crianças pequenas, animais e objetos não são reconhecidos pelos sensores de ultrassom em todos os casos.
- Certas superfícies de objetos e roupas podem não refletir os sinais dos sensores de ultrassom. Esses objetos e pessoas com tais roupas podem não ser reconhecidos pelo sistema ou ser reconhecidos erroneamente.
- Fontes de som externas podem influenciar os sinais dos sensores de ultrassom. Assim, sob determinadas circunstâncias, pessoas ou objetos podem não ser reconhecidos.

### ⚠️ ADVERTÊNCIA

A ativação automática do controle de distância de estacionamento funciona somente em marcha muito lenta. Uma condução não adaptada pode causar acidentes e ferimentos graves.

- Sempre respeitar os retardos dos sinais.

### 📌 NOTA

- Objetos como, por exemplo, barras de reboque, hastes finas, cercas, postes, árvores e tampas traseiras abertas ou se abrindo eventualmente não são reconhecidos pelos sensores de ultrassom e podem ocasionar danos ao veículo.
- Quando o controle de distância de estacionamento já tiver detectado e notificado sobre um obstáculo por meio de alertas, obstáculos muito baixos ou muito altos podem desaparecer da área de medição do controle de distância de estacionamento durante a aproximação do veículo e não serem mais reconhecidos. Assim, esses objetos também não são mais notificados.
- Se o alerta do controle de distância de estacionamento for ignorado, podem ocorrer danos consideráveis ao veículo.
- Os sensores de ultrassom do para-choque podem ser desregulados ou danificados por choques, por exemplo, ao estacionar. ▶

ⓘ **NOTA (continuação)**

- Para o correto funcionamento do sistema, manter os sensores de ultrassom dos para-choques limpos, sem neve e sem gelo e não cobri-los com etiquetas adesivas ou outros objetos.
- Na limpeza dos sensores de ultrassom com um lavador de alta pressão ou com um jato de vapor, jatear os sensores diretamente apenas por um curto período e manter sempre uma distância maior que 10 cm.
- Fontes de ruído podem gerar mensagens de erro do Park Pilot, por exemplo, asfalto áspero, paralelepípedos, bobinas de indução, máquinas de construção e ruído de outros veículos.

ⓘ **NOTA (continuação)**

- As peças montadas posteriormente no veículo, como, por exemplo, suportes de bicicletas, podem influenciar o funcionamento do Park Pilot.

ⓘ **NOTA**

Em caso de falha do sistema, dirija-se a uma oficina especializada. Para isso, a Volkswagen recomenda as Concessionárias Volkswagen.

**i** A Volkswagen recomenda praticar o manuseio do controle de distância de estacionamento e do sistema de estacionamento visual em um local ou estacionamento sem trânsito para familiarizar-se com o sistema e as funções. ◀

## Comando do controle de distância de estacionamento

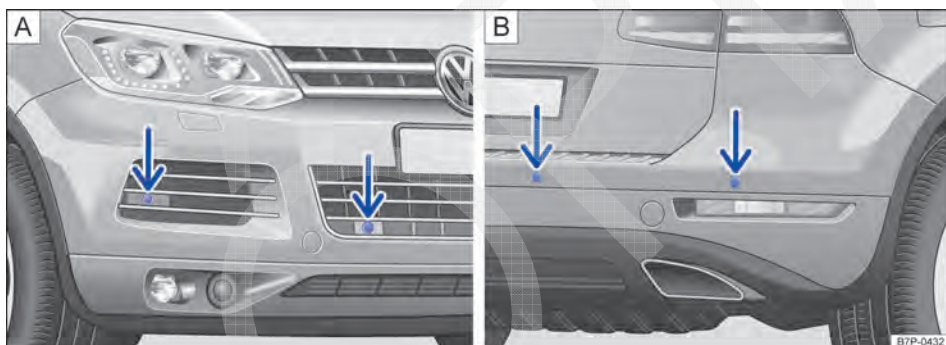

**Fig. 191** Nos para-choques dianteiro e traseiro: sensores de ultrassom do controle de distância de estacionamento.



**Fig. 192** Na parte superior do console central: variantes do botão para ligar ou desligar o controle de distância de estacionamento.











**📖** Em primeiro lugar, ler e observar as informações introdutórias e as indicações de segurança **⚠** na página 277.



O controle de distância de estacionamento determina, com o auxílio de sensores de ultrassom, a distância do para-choque traseiro ou dianteiro em ▶



relação a um obstáculo. Há até 4 sensores ultrassônicos do Park Pilot no para-choque dianteiro **A** e no para-choque traseiro **B** ⇒ Fig. 191 (setas).



## Ligar e desligar o controle de distância de estacionamento

Função	Manejo com a ignição ligada
Ligar o Park Pilot manualmente:	Pressionar o botão   uma vez.
Ligar o controle de distância de estacionamento manualmente:	Pressionar o botão  ou  novamente.
Desligar manualmente a indicação do OPS ou do Mini-OPS (a execução sonora permanece ativa):	Pressionar um botão de seleção no sistema Infotainment instalado de fábrica, por exemplo, <b>RADIO</b> ou <b>SETUP</b> . <b>OU:</b> tocar na superfície de função  ou <b>Return</b> . <b>OU:</b> tocar na superfície de função  ⇒ Fig. 194.
Ligar o controle de distância de estacionamento manualmente:	Engatar a marcha à ré ou comutar para a posição da alavanca seletora <b>R</b> . <b>OU:</b> na condução lenta à frente - abaixo de aproximadamente 10 – 15 km/h (6 – 9 mph) e uma aproximação na parte dianteira a um obstáculo de aproximadamente 95 cm. <b>OU:</b> quando o veículo roda para atrás.
Desligar o controle de distância de estacionamento manualmente:	Acelerar o veículo para frente com velocidade superior a aproximadamente 10 – 15 km/h (6 – 9 mph). <b>OU:</b> colocar a alavanca seletora na posição <b>P</b> .
Alternar de Mini-OPS a modo de tela cheia:	Rodar lentamente para trás. <b>OU:</b> pressionar o botão  ou  . <b>OU:</b> tocar na superfície de função  ⇒ Fig. 193.
Caso necessário, comutar para a exibição da imagem da câmera do assistente de condução em marcha à ré:	Engatar a posição da alavanca seletora <b>R</b> .  <b>OU:</b> tocar na superfície de função  ou <b>Optionen</b> .

A luz de controle do botão  ou  ⇒ Fig. 192 permanece acesa enquanto a função estiver ativada.

### Ativação automática do sistema Infotainment

A ativação automática com exibição do Mini-OPS pode ser ativada e desativada no sistema Infotainment ⇒ Página 281, *Ajustes do OPS no sistema Infotainment*.

Com a indicação desativada do Mini-OPS, o controle de distância de estacionamento somente pode ser ligado pelo botão  ou , engatando-se a marcha a ré ou por rolamento em marcha a ré.

### Particularidades do controle de distância de estacionamento

- Em alguns casos, o controle de distância de estacionamento registra água e gelo nos sensores como obstáculo. Para evitar a ativação automática causada devido a isso, a ativação automática do controle de distância de estacionamento no sistema Infotainment pode ser desativada permanentemente ⇒ Página 281.
- Se a distância permanecer igual, o volume do alerta sonoro diminui após alguns segundos. Se o alerta contínuo soar, o volume permanecerá igual.
- Assim que o veículo se afasta do obstáculo, o alerta intermitente se desliga automaticamente. Em caso de uma nova aproximação, o alerta intermitente é ligado automaticamente.

- Os sensores *traseiros* do controle de distância de estacionamento não serão ligados se o dispositivo de reboque instalado de fábrica estiver conectado *eletricamente* ao reboque.
- O volume dos sinais acústicos pode ser ajustado no sistema Infotainment ⇒ Página 281.

### Silenciar o controle de distância de estacionamento

Ao tocar na superfície de função  no sistema Infotainment, podem ser silenciados os alertas sonoros do controle de distância de estacionamento. Para reativar os sinais sonoros, a superfície de função deve ser tocada novamente.

Se a alavanca seletora estiver na posição **P** ou o freio de estacionamento eletrônico estiver ativado, não ocorre nenhum alerta acústico.

Assim que o controle de distância de estacionamento for desligado e ligado novamente, o modo silencioso é desativado. Alertas de falha não podem ser desligados.

Se a exibição do OPS for desligada manualmente e o controle de distância de estacionamento continuar ativo, o modo silencioso também é desativado.

 Uma falha de funcionamento do Park Pilot é exibida na primeira ligação por meio de um alerta contínuo de 3 segundos e pelo piscar da luz de controle no botão. Desligar o controle de distância de estacionamento com o botão e mandar verificar imediatamente em uma Concessionária Volkswagen ou em uma empresa especializada. <

## Sistema de estacionamento visual (OPS)

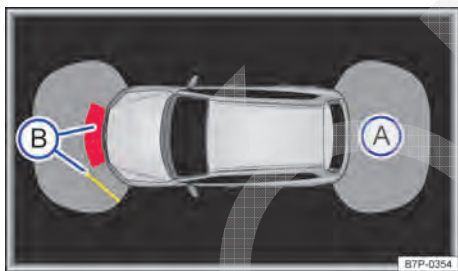



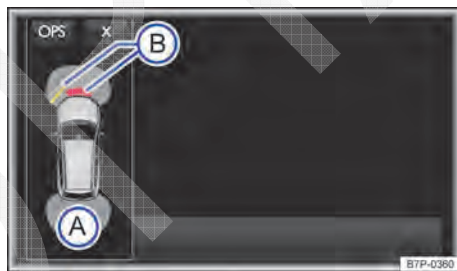

**Fig. 193** Exibição do display do OPS: exibição de tela cheia.



**Fig. 194** Exibição do display do OPS: exibição de Mini-OPS.

 Em primeiro lugar, ler e observar as informações introdutórias e as indicações de segurança  na página 277.

### Legenda para as representações esquemáticas

Fig. 193 ou Fig. 194	Significado
	Área examinada atrás do veículo.
	Área detectada à frente do veículo.
	Segmento amarelo para um obstáculo.
	Segmento vermelho para um obstáculo próximo.

As áreas à frente e atrás do veículo rastreadas pelos sensores ultrassom são representadas na tela do sistema Infotainment instalado na fábrica. Possíveis obstáculos são exibidos tomando o veículo como ponto de referência ⇒ .

O sistema óptico de estacionamento é um complemento ao controle da distância de estacionamento ⇒ Página 278. ▶

## Exibição do display e sinais sonoros

Se o veículo se aproxima de um obstáculo na área dos sensores de ultrassom, soam sinais acústicos. Quando de distância suficiente em relação a um obstáculo, é emitido um intervalo de som. Quanto menor a distância, mais curtos são os intervalos entre os alertas. Se o obstáculo estiver muito próximo, um alerta contínuo soará.

Se o veículo continuar a se aproximar do obstáculo com um alerta contínuo, o sistema não poderá mais calcular a distância.

O gráfico exibido representa as áreas detectadas em diversos segmentos. Quanto mais o veículo se aproxima de um obstáculo, mais o segmento se aproxima do veículo representado. A área de colisão é alcançada assim que o penúltimo segmento for exibido. **Não prosseguir!**

Distância do veículo para um obstáculo	Sinal sonoro	Display: cor de segmento com obstáculo reconhecido
à frente: aproximadamente <b>31 – 120 cm</b> atrás: aproximadamente <b>31 – 160 cm</b>	Alerta intermitente com ativação manual	Amarelo
à frente: aproximadamente <b>31 – 50 cm</b> atrás: aproximadamente <b>31 – 50 cm</b>	Alerta intermitente com ativação automática	Amarelo
na frente ou atrás <sup>a)</sup> : aproximadamente <b>0 – 30 cm</b>	Alerta contínuo	Vermelho

<sup>a)</sup> Em caso de veículos com dispositivo de reboque instalado de fábrica, a área da distância é um pouco maior atrás do veículo para o alerta sonoro contínuo.

## Ajustes do OPS no sistema Infotainment

No sistema Infotainment podem ser executados diversos ajustes.

- Ligar a ignição.
- Pressionar o botão Infotainment **CAR**.

- Tocar na superfície de função **Assistentes**.
- Selecionar **Controle de distância de estacionamento** na lista de seleção.

## Superfície de função: efeito

**Volume/tom dianteiro**: diferentes volumes e tons de alertas acústicos podem ser regulados para a frente tocando nas superfícies de funções **-** ou **+**, ou deslizando o regulador correção.

**Volume/tom traseiro**: diferentes volumes e tons de alertas acústicos podem ser ajustados para a traseira tocando nas superfícies de funções **-** ou **+**, ou deslizando o regulador correção.

**Volume de áudio reduzido**: ajuste de quanto o volume de som do sistema Infotainment pode ser abaixado se o controle de distância de estacionamento estiver ativo.

**Ativação automática**: se na caixa de seleção estiver ativada a superfície de função , o Mini-OPS será ligado automaticamente no caso de aproximação lenta de um obstáculo na área dianteira. Para desligar esta função, tocar brevemente em **Ativação automática**. Após a desativação, não ocorre uma ativação automática do controle de distância de estacionamento no caso da aproximação a um obstáculo na área dianteira.

**Reinicializar os ajustes**: todos os ajustes são reinicializados para os ajustes de fábrica.

## Na condução com reboque

Em caso de veículos com dispositivo de reboque instalado de fábrica e um reboque conectado eletricamente, um gráfico correspondente é indicado no display. Os valores de distância atrás do veículo não são exibidos nesse caso.

**⚠ ADVERTÊNCIA**

**Não se deixar distrair dos acontecimentos do trânsito pelas imagens exibidas no display.**

**!** **NOTA**

A ligação automática do OPS ao conduzir na direção de um obstáculo somente funciona quando não for atingido pela primeira vez aproximadamente 1015 km/h (69 mph).

- Assim que a indicação for removida, uma das seguintes ações precisa ser realizada:
  - Desligar e ligar a ignição novamente.
  - OU: primeiro exceder a velocidade e reduzir novamente a uma velocidade abaixo do limite.

**!** **NOTA (continuação)**

- OU: colocar a alavanca seletora na posição *P* e remover novamente.
- OU: ativar e desativar novamente o freio eletrônico de estacionamento.
- OU: desativar e ativar novamente a ativação automática através do menu do sistema Infotainment ⇒ Página 281.



Podem demorar alguns segundos até que os sinais acústicos ou óticos sejam reproduzidos.



# Câmera de marcha à ré (Rear Assist)

## Introdução ao tema

Neste capítulo encontram-se informações relativas aos seguintes temas:

Orientações de funcionamento .....	284
Câmera .....	285
Comandar a câmera de marcha à ré .....	286
Entrar na vaga de estacionamento transversal à pista (modo 1) .....	287
Entrar na vaga de estacionamento paralela à pista (modo 2) .....	289

Uma câmera na tampa traseira ⇒ Fig. 195 auxilia o condutor ao estacionar em marcha à ré ou manobrar. A imagem da câmera é exibida junto com as guias e superfícies de orientação projetadas pelo sistema no display do sistema Infotainment instalado de fábrica.

É possível selecionar entre 2 guias de orientação diferentes (modos):

- **Modo 1:** entrar na vaga de estacionamento em marcha à ré, transversalmente à pista, por exemplo, em um estacionamento.
- **Modo 2:** estacionar em marcha à ré, paralelamente à pista, por exemplo, na beira da rua.

O modo pode ser alternado pressionando a superfície de função no display do sistema Infotainment. É exibido somente o modo para o qual é possível alternar.

As funções e representações da câmera de marcha à ré podem divergir em veículos com ou sem sistema de estacionamento visual (OPS).

### Informações e alertas complementares:

- Vistas externas ⇒ Página 5
- Sistema Infotainment ⇒ Página 36
- Regulagem de altura ⇒ Página 248
- Controle de distância de estacionamento ⇒ Página 277
- Acessórios, reposição de peças, reparos e modificações ⇒ Página 433

### ADVERTÊNCIA

O uso das câmeras de marcha à ré para avaliar a distância de obstáculos (pessoas, veículos, etc.) é impreciso e pode causar acidentes e ferimentos graves.

### ADVERTÊNCIA (continuação)

- A lente da câmera amplia e deforma o campo de visão e faz com que objetos no display apareçam alterados ou imprecisos.
- Determinados objetos podem, devido à resolução do display e em condições insuficientes de luz, não ser exibidos ou ser exibidos de forma insuficiente, por exemplo, postes finos ou grades.
- A câmera de marcha à ré possui pontos cegos onde pessoas e objetos não podem ser reconhecidos.
- Manter a lente da câmera limpa, sem neve e sem gelo e descoberta.

### ADVERTÊNCIA

A tecnologia da câmera de marcha à ré não pode superar os limites condicionados ao sistema. A utilização desatenta ou sem supervisão do assistente de condução em marcha à ré pode causar acidentes e ferimentos graves. O sistema não pode substituir a atenção do condutor.

- Adequar sempre a velocidade e a forma de condução às condições de visibilidade, climáticas, da pista e do trânsito.
- Ter em vista sempre o sentido de estacionamento e as áreas relevantes ao redor do veículo. O curso da traseira do veículo é exibido no display conforme o giro do volante. A parte dianteira do veículo balança mais que a parte traseira.
- Não se deixar distrair dos acontecimentos do trânsito pelas imagens exibidas no display.
- Observar sempre a área ao redor do veículo, pois crianças pequenas, animais e objetos não são reconhecidos em todos os casos pela câmera de marcha à ré.
- É possível que a câmera de marcha à ré não possa representar todas as áreas com nitidez.
- Utilizar a câmera de marcha à ré somente com a tampa traseira completamente fechada.

## ! NOTA

- A câmara de marcha à ré exibe somente imagens bidimensionais no display. Devido à ausência de profundidade, os objetos salientes ou reentrâncias na pista podem ser identificados com dificuldade ou não ser identificados.

## ! NOTA (continuação)

- Objetos como, por exemplo, barras finas, cercas, postes e árvores não são reconhecidos pela câmara de marcha à ré em determinadas condições e podem ocasionar danos ao veículo.

## Orientações de funcionamento



Em primeiro lugar, ler e observar as informações introdutórias e as indicações de segurança na página 283.

### Premissas para entrar na vaga de estacionamento e manobrar com a câmara de marcha à ré

#### Listas de controle

- ✓ Função sem falhas da regulagem de altura.
- ✓ A tampa traseira precisa estar fechada.
- ✓ Uma imagem confiável e clara, por exemplo, condições de visibilidade boas e lentes limpas ⇒ Fig. 195.
- ✓ O espaço atrás do veículo precisa ser reconhecido de forma clara e completa.
- ✓ O veículo **não** pode ter carga na traseira.
- ✓ O condutor precisa estar familiarizado com o sistema.
- ✓ O veículo não pode estar danificado. O sistema precisa ser verificado por uma Concessionária Volkswagen se a posição ou o ângulo de instalação da câmara de marcha à ré for alterada, por exemplo, depois de um impacto traseiro.

A Volkswagen recomenda praticar entrar em vagas de estacionamento e manobrar com a câmara de marcha à ré em boas condições de clima e de visibilidade, em um local sem trânsito ou em um estacionamento para se familiarizar com o sistema, com as guias e superfícies de orientação e suas funções.

### Condução com reboque

A câmara de marcha à ré esconde todas as guias e superfícies de orientação quando um dispositivo de reboque instalado de fábrica for conectado eletricamente com um reboque.



### Configurações da câmara de marcha à ré

Algumas configurações, como *claridade*, *contraste* e *cor* podem ser realizadas tocando nas respectivas superfícies de funções ou , ou deslizando o respectivo regulador.

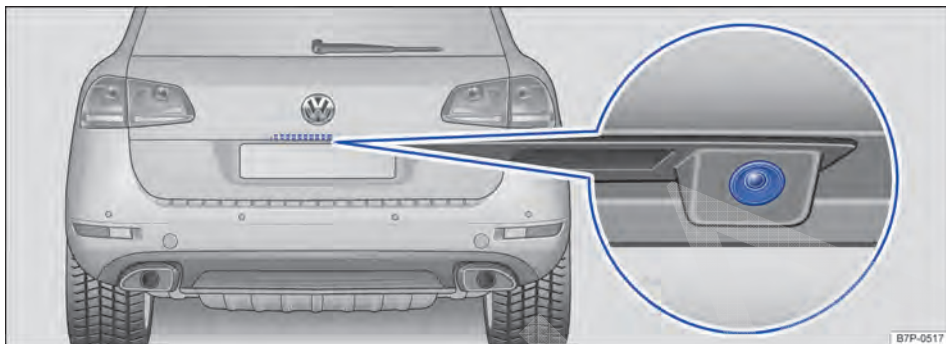
- Parar o veículo em local seguro.
- Ligar freio de estacionamento.
- Ligar a ignição.
- Se for o caso, ligar o sistema Infotainment.
- Engatar a posição da alavanca seletora **R**.
- Tocar na superfície de função .
- Realizar as configurações desejadas no menu. <



**Fig. 195** Na tampa traseira: local de instalação da câmera de marcha à ré.

 **Em primeiro lugar, ler e observar as informações introdutórias e as indicações de segurança**  na página 283.

A câmera de marcha à ré ⇒ Fig. 195 (lupa) somente fornece imagens bidimensionais. As reentrâncias, bem como os objetos salientes no solo ou as

peças salientes de outros veículos, são difíceis de ser reconhecidas ou não podem ser reconhecidas devido à ausência de profundidade no display.



Objetos ou um outro veículo podem parecer estar mais perto ou mais longe no display do que realmente estão:

### **Ilusões de ótica pela câmera de marcha à ré (exemplos):**

- Ao conduzir de uma superfície plana para uma subida ou um declive.
- Ao conduzir de uma subida ou de um declive para uma superfície plana.
- Se o veículo estiver carregado com carga na traseira.
- Ao se aproximar de objetos salientes. Estes objetos podem desaparecer do ângulo de visão da câmera de marcha à ré ao conduzir em marcha à ré.

### **Limpar a lente da câmera**

Manter a lente da câmera ⇒ Fig. 195 (lupa) limpa, sem neve e sem gelo:

- Parar o veículo em local seguro.
- Assegurar que o veículo não se desloque.
- Umedecer a lente da câmera com um produto de limpeza de vidro comum à base de álcool e limpar com um pano seco ⇒ .
- Remover a neve com uma vassourinha.
- Remover o gelo com um spray anticongelante ⇒ .

### **NOTA**

- **Nunca utilizar produtos de conservação com efeito abrasivo para limpeza da lente da câmera.**
- **Nunca retirar neve ou gelo da lente da câmera com água morna ou quente. Do contrário a lente da câmera poderá ser danificada.**

## Comandar a câmera de marcha à ré

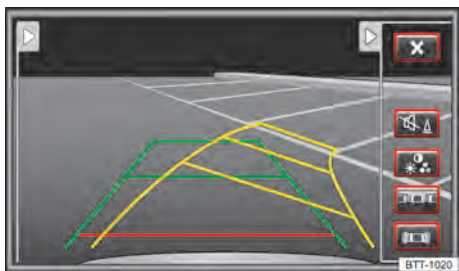

**Fig. 196** Exibição do display do sistema Infotainment: câmera de marcha à ré, modo 1 ligado.

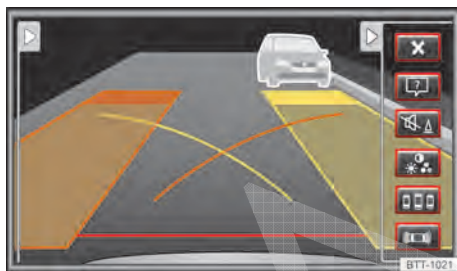

**Fig. 197** Exibição do display do sistema Infotainment: câmera de marcha à ré, modo 2 ligado.

Em primeiro lugar, ler e observar as informações introdutórias e as indicações de segurança na página 283.

**Legenda para as representações esquemáticas Fig. 196 ou Fig. 197**

Símbolo	Significado
	Margem esquerda da imagem: ocultador o mini OPS. Margem direita da imagem: exibir o menu.
	Margem esquerda da imagem: exibir o mini OPS. Margem direita da imagem: ocultar o menu.
	Sair da representação atual.
	Dependendo da versão: ligar ou desligar o som do controle de distância de estacionamento.
	Regular a exibição: brilho, contraste, cor.
	Modo 1: trocar para o modo 2.
	Menu de auxílio para entrar na vaga de estacionamento com o modo 2.
	Modo 2: trocar para o modo 1.
	Dependendo da versão: exibir o sistema de estacionamento visual.

### Ligar e desligar a câmera de marcha à ré

A câmera de marcha à ré se liga e desliga automaticamente.

Função	Manejo com a ignição ligada	
	Veículos sem sistema de estacionamento visual	Veículos com sistema de estacionamento visual
Ligar a exibição automaticamente:	Engatar a posição da alavanca seletora R. É exibido o modo 1 no display do sistema Infotainment.	Adicionalmente, na margem esquerda da imagem, é exibido o mini-OPS no display do sistema Infotainment.



Função	Manejo com a ignição ligada	
	Veículos sem sistema de estacionamento visual	Veículos com sistema de estacionamento visual
Desligar indicador automaticamente:	Desligar a ignição. <b>OU:</b> conduzir para frente com uma velocidade superior a aproximadamente 15 km/h (9 mph) e por mais de aproximadamente 10 segundos.	<b>OU:</b> assim que retirar da posição da alavanca seletora <b>R</b> .
	<b>OU:</b> aproximadamente 10 segundos depois de retirar da posição da alavanca seletora <b>R</b> .	
Ocultar a imagem da câmera de marcha à ré:	Pressionar um dos botões do Infotainment ou tocar na superfície de função  no display. A imagem é ocultada depois de aproximadamente 10 segundos.	<b>OU:</b> tocar na superfície de função . É exibido o modo de tela inteira do sistema de estacionamento visual.
Exibir novamente a imagem da câmera de marcha à ré:	Engatar em outra posição da alavanca seletora e engatar novamente na posição da alavanca seletora <b>R</b> .	<b>OU:</b> tocar na superfície de função .

## Entrar na vaga de estacionamento transversal à pista (modo 1)

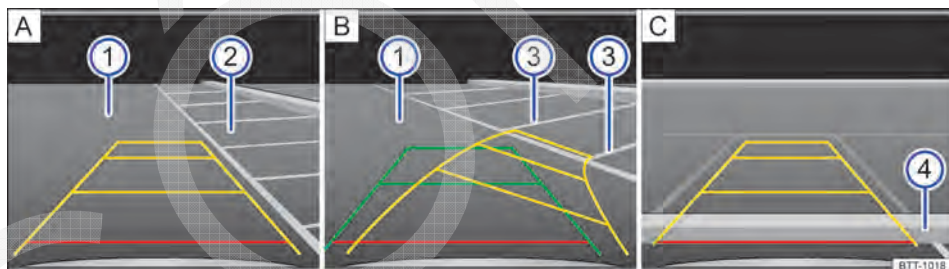

**Fig. 198** No display: linhas de orientação do espaço de estacionamento atrás do veículo.

Em primeiro lugar, ler e observar as informações introdutórias e as indicações de segurança na página 283.

**Legenda para a representação esquemática ⇒ Fig. 198:**

	Significado
<b>A</b>	Procurar uma vaga de estacionamento.
<b>B</b>	Estacionar na vaga de estacionamento selecionada.
<b>C</b>	Manobrar.
	<b>Guias verdes:</b> prolongamento do veículo para trás. A área verde representada termina a aproximadamente 2 metros atrás do veículo na pista. Estas guias de orientação mudam conforme o giro do volante.
	<b>Guias amarelas:</b> prolongamento do veículo para atrás dependendo do giro do volante. A área amarela representada termina a aproximadamente 3 metros atrás do veículo na pista.

**Legenda para a representação esquemática ⇒ Fig. 198:**

	Significado
—	<b>Guia vermelha:</b> serve como distância de segurança. A guia vermelha termina a aproximadamente 0,4 metros atrás do veículo na pista. Esta guia de orientação muda conforme o giro do volante.
①	Pista.
②	Vaga de estacionamento selecionada.
③	Linhas de limitação lateral da vaga de estacionamento selecionada.
④	Limitação traseira da vaga de estacionamento, por exemplo, meio-fio.

Todas as indicações de comprimento das guias de orientação se referem a um veículo em uma superfície plana.

**Entrar na vaga de estacionamento com a câmera de marcha à ré, modo 1**

Etapa	Efetuar as seguintes ações:
1.	As <b>premissas para entrar na vaga de estacionamento com a câmera de marcha à ré</b> precisam ser cumpridas ⇒ Página 284.
2.	Posicionar o veículo na frente da vaga de estacionamento ② ⇒ Fig. 198 A.
3.	Engatar a posição da alavanca seletora R.
4.	Conduzir lentamente para trás e manobrar de modo que as guias amarelas sejam guiadas ao longo das linhas de limitação lateral ③ da vaga de estacionamento selecionada B. Observar a seguinte mensagem: <b>Controlar a trajetória do veículo!</b> ⇒ ⚠ em <i>Introdução ao tema</i> na página 283!
5.	Alinhar o veículo na vaga de estacionamento selecionada de modo que as guias verdes e amarelas fiquem em cima das linhas de limitação lateral ③ da vaga de estacionamento selecionada.
6.	Parar o veículo o mais tardar ao atingir a guia vermelha de limitação traseira, por exemplo, meio-fio ④ C.

## Entrar na vaga de estacionamento paralela à pista (modo 2)

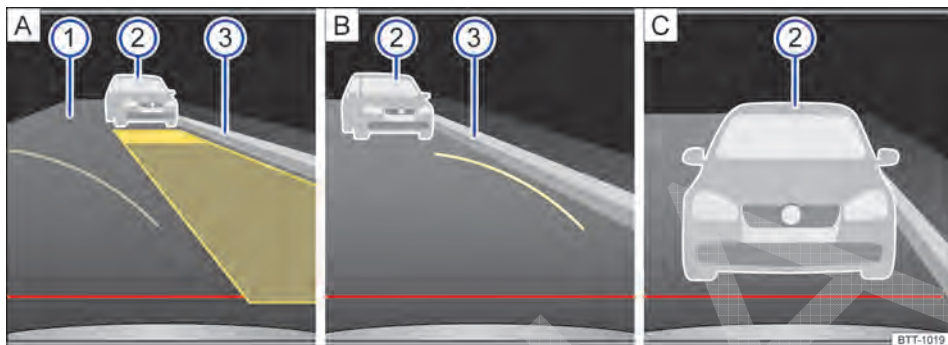

Fig. 199 Exibição do display do sistema Infotainment: câmera de marcha à ré, modo 2.

Em primeiro lugar, ler e observar as informações introdutórias e as indicações de segurança na página 283.

### Legenda para a representação esquemática Fig. 199:

	Significado
A	Medir a vaga de estacionamento.
B	Estacionar na vaga de estacionamento selecionada.
C	Manobrar.
	<b>Superfície de auxílio amarela:</b> marcações da medição da vaga de estacionamento. Área de estacionamento livre necessária para o processo de estacionamento paralela ao veículo. A superfície exibida deve, portanto, se ajustar por completo à vaga de estacionamento.
	<b>Guia amarela curva:</b> ponto de conversão ao entrar na vaga de estacionamento. Se a guia amarela curva tocar no meio-fio ou em outra limitação da vaga de estacionamento, foi atingido o ponto de conversão.
	<b>Guia vermelha horizontal:</b> serve como distância de segurança. A guia vermelha horizontal termina a aproximadamente 0,4 metros atrás do veículo na pista.
①	Pista.
②	Veículos estacionados.
③	Limitação lateral da vaga de estacionamento selecionada, por exemplo, meio-fio.



Todas as indicações de comprimento das guias de orientação se referem a um veículo em uma superfície plana.

Estas guias de orientação e as superfícies de auxílio mudam conforme o giro do volante.

Ao trocar para o modo 2, são exibidas as guias de orientação e as superfícies de auxílio nos dois lados ao longo da pista. Após ligar os indicadores de direção, são ocultadas as guias e superfícies de auxílio não necessárias.

Pelo menu que pode ser exibido no modo 2 pode ser acessada uma terceira ajuda para entrar na vaga de estacionamento paralela à pista. ▶

## Entrar na vaga de estacionamento com a câmara de marcha à ré, modo 2

Etapa	Efetuar as seguintes ações:
1.	As <b>premissas para entrar na vaga de estacionamento com a câmara de marcha à ré</b> precisam ser cumpridas ⇒ Página 284.
2.	Posicionar o veículo paralelamente a aproximadamente 1m da vaga de estacionamento.
3.	Engatar a posição da alavanca seletora <b>R</b> .
4.	Tocar na superfície de função  do modo 2 no display do sistema Infotainment.
5.	Se necessário, corrigir a posição o veículo, de modo que a superfície de auxílio amarela exibida coincida com a limitação lateral ③ da vaga selecionada (por exemplo, meio-fio) e termine antes de uma limitação traseira ②, por exemplo, um veículo estacionado ⇒ Fig. 199 A.
6.	Girar o volante até o batente em direção à vaga de estacionamento selecionada e conduzir lentamente em marcha à ré.
7.	Observar a seguinte mensagem: <b>Controlar a trajetória do veículo!</b> ⇒  em <i>Introdução ao tema</i> na página 283!
8.	Para o veículo quando a guia amarela curva encostar na limitação lateral ③ da vaga de estacionamento desejada <b>B</b> e girar o volante até o batente no sentido oposto.
9.	Continuar lentamente em marcha à ré até o veículo estar paralelo à pista ① na vaga de estacionamento.
10.	Parar o veículo o mais tardar ao atingir a guia vermelha horizontal de limitação traseira, por exemplo, veículo estacionado ② <b>C</b> .
11.	Se necessário, corrigir a posição de estacionamento. <

# Visão do ambiente (Area View)

## Introdução ao tema

Neste capítulo encontram-se informações relativas aos seguintes temas:

Visão do ambiente . . . . .	292
Orientações de funcionamento . . . . .	292
Menus visão do ambiente (modos) . . . . .	294

4 câmeras dispostas na grade do radiador, nos espelhos laterais externos e na tampa traseira auxiliam o condutor para estacionar, manobrar ou conduzir off-road. A imagem da câmera é exibida pela sistema no display do sistema Infotainment.

### Informações e alertas complementares:

- Vistas externas ⇒ Página 5
- Condução off-road ⇒ Página 360
- Situações de condução off-road ⇒ Página 368
- Acessórios, reposição de peças, reparos e modificações ⇒ Página 433

### ADVERTÊNCIA

O uso das câmeras para a avaliação da distância de obstáculos (pessoas, veículos, etc.) é impreciso e pode causar acidentes e ferimentos graves.

- As lentes das câmeras ampliam e deformam o campo de visão e fazem com que objetos no display apareçam alterados ou imprecisos.
- Determinados objetos podem, devido à resolução do display e em condições insuficientes de luz, não ser exibidos ou ser exibidos de forma insuficiente, por exemplo, postes finos ou grades.
- As câmeras possuem pontos cegos nos quais pessoas e objetos não podem ser reconhecidos.

### ADVERTÊNCIA (continuação)

- Manter as lentes das câmeras limpas, sem neve, sem gelo e descobertas.

### ADVERTÊNCIA

A tecnologia da visão do ambiente (Area View) não pode superar os limites condicionados ao sistema. A utilização desatenta ou sem supervisão da visão do ambiente pode causar acidentes e ferimentos graves. O sistema não pode substituir a atenção do condutor.

- Adequar a velocidade e a forma de condução às condições de visibilidade, climáticas, da pista e do trânsito.
- Não se deixar distrair dos acontecimentos do trânsito pelas imagens exibidas no display.
- Observar sempre a área ao redor do veículo, pois crianças pequenas, animais e objetos não são registrados pelas câmeras em todas as situações.
- É possível que o sistema não possa representar todas as áreas com nitidez.

### NOTA

- A câmera exibe apenas imagens bidimensionais no display. Devido à ausência de profundidade, os objetos salientes ou reentrâncias na pista podem ser identificados com dificuldade ou não ser identificados.
- Objetos como, por exemplo, hastes finas, cercas, postes e árvores não são registrados pela câmera sob determinadas condições e podem causar danos ao veículo.

## Visão do ambiente



Fig. 200 Exibição da visão do ambiente: vista aérea.

Em primeiro lugar, ler e observar as informações introdutórias e as indicações de segurança na página 291.

Podem ser selecionadas entre 4 diferentes exibições da imagem da câmera (vistas)  $\Rightarrow$  Fig. 200:

- Área da câmera dianteira.
- Área da câmera direita.
- Área da câmera traseira.
- Área da câmera esquerda.

Com a exibição de todas as imagens das câmeras é gerada uma vista aérea  $\Rightarrow$  Fig. 200. A vista aérea pode ser selecionada tocando brevemente no veículo dentro da área  $\Rightarrow$  Fig. 201 .

Ao tocar nas áreas individuais na vista aérea  $\Rightarrow$  Fig. 200 até ou na mini-vista aérea  $\Rightarrow$  Fig. 201 podem ser selecionadas as exibições das imagens das câmeras.

### Vista das imagens das câmeras

- **Vista aérea (Bird-View):** para a vista ao redor do veículo , também na condução off-road . A vista aérea é representada em todo o display  $\Rightarrow$  Fig. 200.

- **Câmera dianteira (Front-View):** para observar o tráfego na frente do veículo (veículos que cruzam) , para estacionar de frente transversalmente à pista , ao aproximar-se de um obstáculo e na condução off-road .

- **Câmeras laterais (Side-View):** para visualizar a área lateral próxima à esquerda assim como à direita , ao estacionar ou na condução off-road .

- **Câmera traseira (Rear-View):** para observar o tráfego atrás do veículo (veículos que cruzam) , para estacionar de marcha à ré transversalmente à pista , para estacionar de marcha à ré paralelamente à borda da pista e ao acoplar um reboque ao veículo .

A visualização individual selecionada de uma imagem da câmera é exibida na parte direita do display  $\Rightarrow$  Fig. 201 . Na mini-vista aérea representada à esquerda  $\Rightarrow$  Fig. 201 a exibição está destacada por uma moldura colorida. Adicionalmente, são apresentadas na borda direita da imagem possíveis opções de menu e vistas (os chamados “modos”) da câmera correspondente  $\Rightarrow$  Fig. 201 . A vista ativa (modo) no momento é destacada.

## Orientações de funcionamento

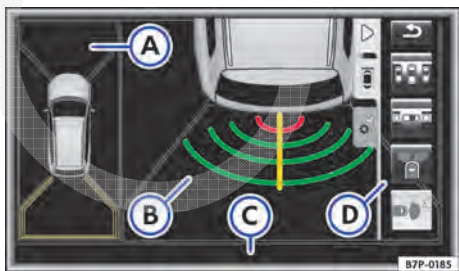



Fig. 201 Exibição da visão do ambiente: auxílio de reboque ligado.



Fig. 202 Na parte superior do console central: botão para ligar manualmente a visão do ambiente.



**Em primeiro lugar, ler e observar as informações introdutórias e as indicações de segurança  na página 291.**

Áreas de função no display ⇒ [Fig. 201](#):

- (A)** Mini-vista aérea. A câmera selecionada é destacada através de uma borda colorida.
- (B)** Representação da câmera selecionada.
- (C)** Mensagens de texto.
- (D)** Opções de menu:
  -  Ocultar o menu,

 Apresentar o menu,

 Abandonar a representação atual.

Superfícies de função para a seleção da vista atual.

Superfícies de função para ajustes no display do sistema Infotainment.

### Ligar e desligar a visão do ambiente

Ligar a exibição manualmente:	Pressionar o botão ⇒ <a href="#">Fig. 202</a> . A vista aérea é ligada no display do sistema Infotainment ⇒ <a href="#">Fig. 200</a> . Se o botão for acionado a uma velocidade acima de aproximadamente 15 km/h (9 mph) não ocorre nenhuma troca de imagem.
Ligar a exibição automaticamente:	Engatar a marcha à ré. É exibida a vista da imagem da câmera atrás do veículo no modo de estacionamento transversal com a mini-vista aérea ⇒ <a href="#">Fig. 201 (A)</a> ⇒ <a href="#">Página 287</a> .
Desligar a exibição manualmente:	Pressionar o botão ⇒ <a href="#">Fig. 202</a> novamente.
Desligar indicador automaticamente:	Conduzir para frente com uma velocidade superior a aproximadamente 15 km/h (9 mph). <b>OU:</b> desligar a ignição. O menu da visão do ambiente é ocultado após breve retardo.

### Particularidades

#### 1) Não utilizar o sistema nos seguintes casos:

- Com a regulagem de altura avariada.
- Se uma imagem não confiável ou pouco nítida for exibida, por exemplo, em condições de visibilidade ruins ou lente suja.
- Se o espaço ao redor do veículo for reconhecido apenas de maneira vaga ou incompleta.
- Se o veículo estiver carregado com carga na traseira.
- Se o condutor não estiver familiarizado com o sistema.
- Se a posição ou o ângulo de instalação das câmeras for alterado, por exemplo, após um acidente, o sistema deve ser verificado por uma Concessionária Volkswagen ou uma empresa especializada.

#### 2) Exemplos de ilusões de óptica pelas câmeras

As câmeras da visão do ambiente fornecem somente imagens bidimensionais. As reentrâncias, bem como os objetos salientes no solo ou as peças salientes de outros veículos, são difíceis de ser reconhecidas ou não podem ser reconhecidas devido à ausência de profundidade no display.

Objetos ou um outro veículo podem parecer estar mais perto ou mais longe no display do que realmente estão:

- Ao conduzir de uma superfície plana para uma subida ou um declive.
- Ao conduzir de uma subida ou de um declive para uma superfície plana.
- Se o veículo estiver carregado com carga na traseira.
- Ao se aproximar de objetos salientes. Estes objetos podem desaparecer do ângulo de visão das câmeras em uma aproximação.

## ❗ NOTA

- Nunca utilizar produtos de conservação com efeito abrasivo para limpeza das lentes das câmeras.

## ❗ NOTA (continuação)

- Nunca retirar neve ou gelo das lentes das câmeras com água morna ou quente. Do contrário as lentes das câmeras podem ser danificadas.

**i** A Volkswagen recomenda praticar a visão do ambiente em um local ou estacionamento sem trânsito para familiarizar-se com o sistema e as funções.

## Menus visão do ambiente (modos)

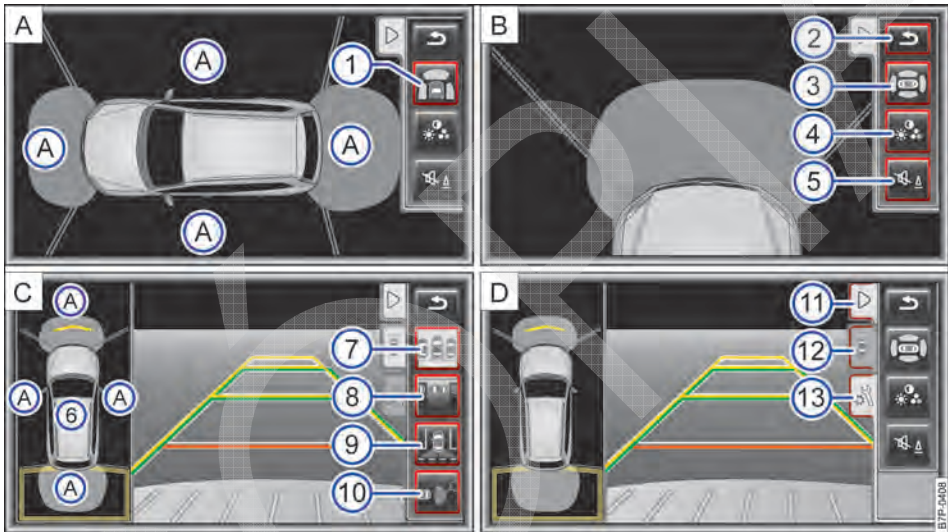

**Fig. 203** Exibição da visão do ambiente: vista completa da vista aérea (variante A), vista de terreno aumentada (variante B), vista parcial para estacionamento transversal com menu de modo (variante C) e vista parcial para estacionamento transversal com menu de ajuste (variante D).

**📖** Em primeiro lugar, ler e observar as informações introdutórias e as indicações de segurança **⚠** na página 291.

Áreas de função no display ⇒ Fig. 203:

- (A) Ativar a vista das imagens individuais da câmera para a dianteira, lateral e traseira.
- (1) Ativar a vista de terreno aumentada.
- (2) Abandonar a representação.
- (3) Ativar a vista aérea.
- (4) Ajustar a luminosidade, o contraste e a cor do display.
- (5) Silenciar o som do controle de distância de estacionamento.

- (6) Ativar a visão completa da vista aérea.
- (7) Ativar a vista para estacionamento transversalmente atrás.
- (8) Ativar a vista para estacionamento paralelamente atrás.
- (9) Ativar a vista para trânsito transversal atrás.
- (10) Ativar a vista para assistência de reboque.
- (11) Ocultar o menu.
- (12) Ativar o menu de modos.
- (13) Ativar o menu de ajuste.



## Vistas da vista aérea (Bird-View)

Vista	Exibição de display de todas as câmeras.
Modo principal	São representados o veículo e o ambiente próximo na perspectiva de cima ⇒ Fig. 203 A.
Terreno	A área diretamente na frente do veículo e a parcialmente lateral do veículo são representadas na perspectiva de cima. Por exemplo, ao transpor uma encosta, para que a área próxima ao veículo seja visível ⇒ Fig. 203 B.

## Vistas da câmera dianteira (Front-View)

Vista	Exibição de display da câmera dianteira.
Trânsito transversal dianteiro	Área esquerda do display: ruas que cruzam do lado esquerdo. Área central do display: ambiente diretamente à frente do veículo. Área direita do display: ruas que cruzam do lado direito.
Estacionar transversalmente	O ambiente na frente do veículo é exibido. Para assistência são exibidas linhas de orientação. Ver câmera de marcha à ré modo 1 ⇒ Página 287.
Terreno	A área diretamente na frente do veículo é representada na perspectiva de cima. Por exemplo, ao transpor uma encosta, para que a área diretamente na frente do veículo seja visível.

## Vistas das câmeras laterais (Side-View)

Vista	Exibição do display das câmeras laterais.
Terreno, lado esquerdo e direito	As áreas diretamente ao lado do veículo são representadas na perspectiva superior, para guiar o veículo precisamente em volta de obstáculos. As linhas vermelhas fornecidas são apresentadas a uma distância de aproximadamente 40 cm em relação ao veículo.
Lado esquerdo	Indica respectivamente o lado do condutor ou o lado do passageiro individualmente, diretamente ao lado do veículo como perspectiva superior. Isso possibilita a visualização do ângulo cego no comprimento do veículo.
Lado direito	

## Vistas da câmera traseira (Rear-View)

Vista	Exibição do display da câmera traseira.
Estacionar transversalmente	O ambiente atrás do veículo é exibido. Para assistência são exibidas linhas de orientação. Ver câmera de marcha à ré modo 1 ⇒ Página 287.
Estacionar paralelamente	A área diretamente atrás do veículo é exibida. As superfícies e linhas coloridas servem para orientação. Ver câmera de marcha à ré modo 2 ⇒ Página 289.
Assistência de reboque	É representada a traseira do veículo, a linha vermelha e as linhas verdes servem para o controle da distância. As distância das linhas verdes e da linha vermelha correspondem entre si a aproximadamente 30 cm. A distância da linha vermelha para o veículo é também de aproximadamente 30 cm. A linha amarela denota a extensão do dispositivo de reboque para trás e exibe a direção do dispositivo de reboque dependente do giro do volante.
Tráfego transversal atrás	Área esquerda do display: ruas que cruzam do lado esquerdo. Área central do display: ambiente diretamente atrás do veículo. Área direita do display: ruas que cruzam do lado direito.

## Ajustes no display do sistema Infotainment

Ao tocar na superfície de função , podem ser adaptados os seguintes ajuste:



### Superfície de função: efeito



**Luminosidade:** ao tocar nas superfícies de funções ou ou ao deslizar o regulador correção , podem ser ajustados níveis diferentes de luminosidade. ▶

---

**Superfície de função: efeito**

---

**Contraste:** ao tocar nas superfícies de funções  ou  ou ao deslizar o regulador correção , podem ser ajustados níveis diferentes de contraste.

**Cor:** ao tocar nas superfícies de funções  ou  ou ao deslizar o regulador correção , podem ser ajustados níveis diferentes de cor.

---



CÓPIA

# Sistema regulador de velocidade (GRA)

## Introdução ao tema

Neste capítulo encontram-se informações relativas aos seguintes temas:

Exibições do display, luzes de alerta e de controle .....	297
Comandar o sistema regulador de velocidade	298

O sistema regulador de velocidade (GRA) mantém constante uma velocidade individual armazenada em uma condução para frente a partir de aproximadamente 20 km/h (12 mph).

O GRA retarda somente por desaceleração, não por intervenção de frenagem ⇒ ⚠.

### Informações e alertas complementares:

- Trocar a marcha ⇒ Página 227
- Controle automático de distância (ACC) ⇒ Página 300
- Acessórios, reposição de peças, reparos e modificações ⇒ Página 433

### ⚠ ADVERTÊNCIA

Se não for possível conduzir com segurança, com uma distância suficiente e a uma velocidade constante, a utilização do sistema regulador de velocidade poderá causar acidentes e ferimentos graves.

### ⚠ ADVERTÊNCIA (continuação)

- Nunca utilizar o GRA em tráfego intenso, em distâncias muito pequenas, em trechos íngremes cheios de curvas e escorregadios como, por exemplo, neve, gelo, umidade ou cascalho e também não em ruas alagadas.
- Nunca utilizar o GRA em condução off-road ou em ruas não pavimentadas.
- Adequar a velocidade e a distância de segurança em relação aos veículos à frente sempre de acordo com as condições de visibilidade, climáticas, da pista e do trânsito.
- Para evitar a regulagem de velocidade sem supervisão, desligar o GRA sempre após a utilização.
- É perigoso retomar a velocidade armazenada se a velocidade para as condições atuais da rua, do trânsito ou atmosféricas for muito alta.
- Ao conduzir em declives, o GRA pode não manter a velocidade do veículo constante. A velocidade pode aumentar devido ao peso próprio do veículo. Reduzir a marcha ou frear o veículo com o freio.

## Exibições do display, luzes de alerta e de controle

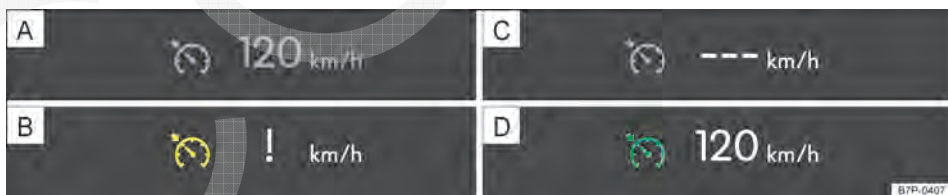

Fig. 204 No display do instrumento combinado: indicadores de status do GRA.

Em primeiro lugar, ler e observar as informações introdutórias e as indicações de segurança ⚠ na página 297.

Existem diferentes exibições do sistema regulador de velocidade no display do instrumento combinado.

### Status Fig. 204

- A GRA temporariamente desligado.
- B Falha de sistema. Procurar uma Concessionária Volkswagen ou uma empresa especializada.

- C GRA ligado. A memória da velocidade está vazia.
- D O GRA está ativo.

Acesa	Causa possível	Solução
	Falha de sistema ⇒ Fig. 204 B.	Desligar o GRA. Procurar uma Concessionária Volkswagen ou uma empresa especializada.
	Sistema regulador de velocidade ligado e ativo, velocidade salva é mantida constante.	
	Sistema regulador de velocidade ligado, mas <b>não</b> ativo.	

Ao ligar a ignição, algumas luzes de advertência e de controle se acendem rapidamente para a verificação da função. Elas se apagam após alguns segundos.

### ADVERTÊNCIA

A não observância das luzes de advertência acesas e das mensagens de texto pode causar paradas no trânsito urbano, acidentes e ferimentos graves.

- Nunca deixar de observar luzes de advertência e mensagens de texto.

### NOTA

A inobservância de luzes de controle que se acendem e de mensagens de texto pode causar danos ao veículo.

Se ao desligar a ignição o sistema regulador de velocidade ou o controle automático de distância estiverem ligados, o sistema regulador de velocidade ou a regulagem automática de distância serão ligados automaticamente na próxima ligação da ignição. Não é, entretanto, memorizada nenhuma velocidade.

## Comandar o sistema regulador de velocidade

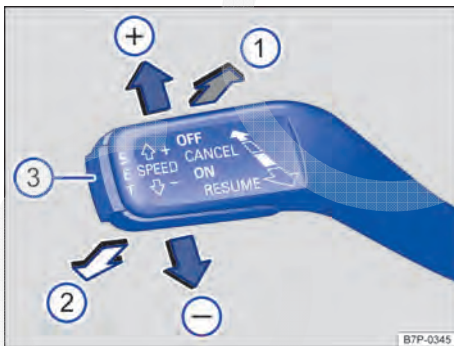

Fig. 205 À esquerda na coluna da direção: alavanca de comando do GRA.

Em primeiro lugar, ler e observar as informações introdutórias e as indicações de segurança na página 297.

Função	Posição dos interruptores, operação dos interruptores ⇒ Fig. 205	Ação
Ligar o GRA.	Colocar a alavanca na posição ON ①.	O sistema é ligado. Após ligar, nenhuma velocidade está memorizada e não é feita a regulagem.
Ativar o GRA.	Pressionar o botão SET ③.	A velocidade atual é armazenada e regulada.

Função	Posição dos interruptores, operação dos interruptores ⇒ Fig. 205	Ação
Desligar a regulagem do GRA temporariamente.	Pressionar <i>brevemente</i> a alavanca na posição <b>CANCEL</b> ②. <b>OU:</b> pisar no pedal do freio.	Regulagem é desligada temporariamente. A velocidade permanece salva.
Retomar a regulagem do GRA.	Puxar <i>brevemente</i> a alavanca na posição <b>RESUME</b> ①.	A velocidade armazenada é retomada e regulada. Se não for armazenada nenhuma velocidade, a velocidade atual é armazenada e regulada.
Aumentar a velocidade salva (durante a regulagem do GRA).	Puxar a alavanca <i>brevemente</i> na posição <b>RESUME</b> ① para aumentar a velocidade armazenada gradualmente em 1 km/h (1 mph) e armazená-la.	O veículo acelera de forma ativa até atingir a nova velocidade salva.
	Pressionar a alavanca <i>brevemente</i> na posição <b>SPEED +</b> ⊕ para aumentar a velocidade armazenada em passos de 10 km/h (5 mph) e armazená-la.	
	Manter pressionada a alavanca <i>longamente</i> na posição <b>SPEED +</b> ⊕ para aumentar continuamente a velocidade até soltar a alavanca e armazenar.	
Aumentar a velocidade armazenada (fora da regulagem do GRA).	Pressionar a alavanca <i>brevemente</i> na posição <b>SPEED +</b> ⊕ para aumentar a velocidade armazenada em passos de 10 km/h (5 mph) e armazená-la.	Após a retomada da regulagem GRA, a velocidade armazenada é ajustada e regulada.
Reduzir a velocidade salva (durante a regulagem do GRA).	Pressionar o botão <b>SET</b> ③ <i>brevemente</i> para reduzir a velocidade armazenada gradualmente em 1 km/h (1 mph) e armazená-la.	A velocidade é reduzida <i>sem</i> intervenção do freio pela retirada da aceleração até atingir a nova velocidade salva.
	Pressionar a alavanca <i>brevemente</i> na posição <b>SPEED -</b> ⊖ para reduzir a velocidade armazenada gradualmente em 10 km/h (5 mph) e armazená-la.	
	Manter pressionada a alavanca <i>longamente</i> na posição <b>SPEED -</b> ⊖ para reduzir continuamente a velocidade até soltar a alavanca e armazenar.	
Reduzir a velocidade armazenada (fora da regulagem do GRA).	Pressionar a alavanca <i>brevemente</i> na posição <b>SPEED -</b> ⊖ para reduzir a velocidade armazenada gradualmente em 10 km/h (5 mph) e armazená-la.	Após a retomada da regulagem GRA, a velocidade armazenada é ajustada e regulada.
Desligar o GRA.	Colocar a alavanca na posição <b>OFF</b> ②.	O sistema é desligado. A velocidade salva é apagada.

Os valores entre parênteses em mph indicados na tabela se referem unicamente ao instrumento combinado com indicações em milhas.

### Conduzir em descidas com o GRA

Se o GRA não puder manter a velocidade do veículo constante na descida, frear o veículo com o freio e, se necessário, reduzir a marcha.

### Desligamento automático

A regulagem é desligada automaticamente ou é temporariamente interrompida:

- Se o sistema constatar uma falha que poderia limitar o funcionamento do GRA.
- Se conduzir por um longo período em velocidade superior à velocidade armazenada.
- Se pisar no pedal do freio.
- Se o airbag for acionado.

# Controle automático de distância (ACC) com Front Assist

## Introdução ao tema

Neste capítulo encontram-se informações relativas aos seguintes temas:

Indicadores do display, luzes de alerta e de controle .....	301
Sensores do radar, sensores de ultrassom e câmera .....	303
Comandar o controle automático de distância (ACC) .....	304
Sistema de monitoramento periférico (Front Assist) .....	308
Função de frenagem de emergência City ....	310
Desligar temporariamente o controle automático de distância (ACC) nas seguintes situações .....	311
Situações de condução especiais .....	312

O controle automático de distância (**Adaptive Cruise Control**) é uma **combinação do sistema regulador de velocidade e do sistema regulador de distância** ⇒ .

Com o auxílio do controle automático de distância pode ser mantida constante uma velocidade arbitrária a partir de aproximadamente 30 km/h (19 mph) até aproximadamente 250 km/h (155 mph) (dependendo do motor e do país). Além disso, o controle automático de distância mantém constante uma distância temporal regulada em relação ao veículo à frente.

O controle automático de distância trabalha com sensores de radar, sensores de ultrassom, bem como sensores de vídeo. Assim, os veículos à frente podem ser reconhecidos a uma distância de aproximadamente 180 m.

Através da **intervenção de frenagem ativa** o veículo pode ser freado **até a paralisação**, se o veículo à frente parar.

O controle automático de distância pode arrancar o veículo sob determinadas condições automaticamente ou por meio do comando do condutor.

### Solicitação de intervenção do condutor

O controle automático de distância está submetido a limites físicos e condicionados ao sistema na condução. Isto significa que o condutor deve regular de modo autônomo, possivelmente, a velocidade e a distância em relação a outros veículos - mesmo quando o controle automático de distância possa frear o veículo com uma intervenção de frenagem ativa até a paralisação.

A *solicitação de intervenção do condutor* é indicada por um alerta visual e sonoro.

### Alerta de colisão do sistema de monitoramento periférico (Front Assist)

O sistema de monitoramento periférico (Front Assist) averte também no caso do controle automático de distância desligado sobre a existência de uma possível colisão ⇒ Página 308.

### Informações e alertas complementares:

- Vistas externas ⇒ Página 5
- Sistema de informações Volkswagen ⇒ Página 31
- Sistema regulador de velocidade ⇒ Página 297
- Acessórios, reposição de peças, reparos e modificações ⇒ Página 433

## ADVERTÊNCIA

A tecnologia inteligente do ACC não pode superar os limites físicos e condicionados ao sistema indicados. A utilização desatenta ou sem supervisão do ACC pode causar acidentes e ferimentos graves. O sistema não pode substituir a atenção do condutor.

- Adequar a velocidade e a distância de segurança em relação aos veículos à frente sempre de acordo com as condições de visibilidade, climáticas, da pista e do trânsito.
- Não utilizar o GRA em tráfego intenso, em distância muito pequenas, em trechos íngremes, cheios de curvas e escorregadios como, por exemplo, neve, gelo ou cascalho, e também não em ruas alagadas.
- Nunca utilizar o ACC na terra ou em ruas não pavimentadas. O ACC é projetado somente para utilização em ruas pavimentadas.
- O ACC não reage a objetos imóveis, por exemplo, o fim do congestionamento, veículo quebrado ou veículos parados em frente a um semáforo.
- O ACC e o sistema de monitoramento periférico não reagem durante a condução a pessoas, animais, veículos que cruzam ou veículos que vêm de encontro na mesma faixa de rodagem.

### ⚠️ ADVERTÊNCIA (continuação)

- Se o retardamento do ACC não for suficiente, frear imediatamente o veículo com o freio.
- Se após a solicitação da intervenção do condutor o veículo continuar rodando, frear o veículo com o freio.
- Se, no display do instrumento combinado, aparecer uma *solicitação de intervenção do condutor*, regular a distância por conta própria.
- Se o sistema de monitoramento periférico emitir um alerta, frear imediatamente o veículo com o freio ou desviar do obstáculo, dependendo da situação de trânsito.
- O condutor deve estar sempre preparado para assumir as tarefas de condução (acelerar ou frear).

### 📌 NOTA

Se houver dúvidas de que o sensor do radar foi avariado, desligar o sistema de monitoramento periférico. Assim, danos secundários podem ser evitados. Ajustar novamente o sensor do radar.

### 📌 NOTA (continuação)

- Reparos no sensor do radar exigem conhecimentos técnicos específicos e ferramentas especiais. Para isso, a Volkswagen recomenda as Concessionárias Volkswagen.

📌 Se o ACC ou o sistema de monitoramento periférico não funcionar como descrito neste capítulo, não utilizar o ACC nem o sistema de monitoramento periférico e procurar uma empresa especializada. Para isso, a Volkswagen recomenda as Concessionárias Volkswagen.

📌 A velocidade regulável do ACC é limitada dependendo do país e se encontra no máximo a aproximadamente 250 km/h (155 mph). No modo OFF-ROAD, o intervalo da velocidade do ACC pode ser reduzida.

📌 Com o ACC ativado ou o sistema de monitoramento periférico ativado ocorrem ruídos incomuns durante o processo de frenagem automático. Eles são normais e são causados pelo sistema de freio.

## Indicadores do display, luzes de alerta e de controle

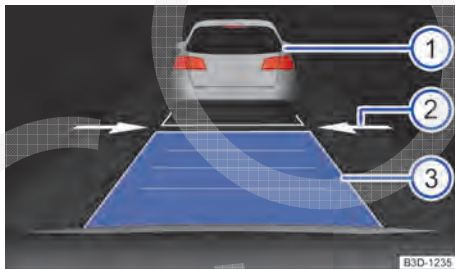

**Fig. 206** No display do instrumento combinado: regulação de distância ativa: veículo adiante reconhecido, nível de distância (grande) em um nível regulado.

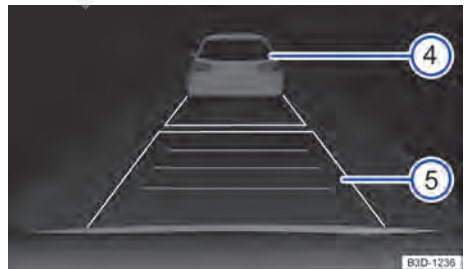









**Fig. 207** No display do instrumento combinado: regulação de distância inativa: veículo adiante reconhecido, nível de distância (grande) selecionado.

📖 **Em primeiro lugar, ler e observar as informações introdutórias e as indicações de segurança ⚠️ na página 300.**

Área de exibição no display Fig. 206 ou Fig. 207:

- ① Veículo à frente com a regulação ativa.
- ② Exibição do nível de distância selecionado no deslocamento com correção ⇒ Fig. 210.
- ③ Nível de distância selecionado (grande) com a regulação ativa.

- ④ Veículo à frente com a regulagem inativa.
- ⑤ Intervalo de distância selecionado com a regulagem inativa.

Acesa	Causa possível ⇒ ⚠	Solução
	O retardamento do controle automático de distância (ACC) não é suficiente em relação a um veículo à frente. <b>OU:</b> obstáculo reconhecido no processo de arranque.	<b>Frear!</b> Pisar no pedal do freio! Solicitação de intervenção do condutor  Atenção redobrada!
	Alerta de colisão do sistema de monitoramento periférico (Front Assist). O sistema de monitoramento periférico avisa sobre uma possível colisão com um veículo à frente ⇒ Página 308.	<b>Frear ou desviar!</b> Pisar no pedal do freio!
	Controle automático de distância (ACC) atualmente não disponível.	Desligar o motor com o veículo parado e dar a partida novamente. Efetuar uma verificação visual dos sensores do radar (sujeira, congelamento). Em caso de indisponibilidade prolongada, procurar uma Concessionária Volkswagen ou uma empresa especializada e mandar verificar o sistema.
	Sistema de monitoramento periférico (Front Assist) ou controle automático de distância (ACC) avariado, inativo.	Procurar uma Concessionária Volkswagen ou uma empresa especializada e mandar verificar o sistema.
	Controle automático de distância (ACC) ativo. Veículo à frente reconhecido. O ACC regula a velocidade e a distância em relação ao veículo à frente.	
	Controle automático de distância (ACC) ativo. Com o sistema ligado a velocidade salva é mantida constante.	
	Controle automático de distância (ACC) não ativo. Sistema ligado, não está em funcionamento. Veículo à frente reconhecido.	
	Controle automático de distância (ACC) não ativo. Sistema ligado, não está em funcionamento.	

Após ligar a ignição, algumas luzes de advertência e de controle se acendem rapidamente para a verificação da função. Elas se apagam após alguns segundos.

### ⚠ ADVERTÊNCIA

A não observância das luzes de advertência acesas e das mensagens de texto pode causar paradas no trânsito urbano, acidentes e ferimentos graves.

- Nunca deixar de observar luzes de advertência e mensagens de texto.

### ⚠ ADVERTÊNCIA (continuação)

- Parar veículo assim que for possível e seguro.

### ⓘ NOTA

A inobservância de luzes de controle que se acendem e de mensagens de texto pode causar danos ao veículo.

- ⓘ Se o ACC estiver ligado, a exibição no display do instrumento combinado pode ser ocultada com a exibição de outras funções, como uma chamada telefônica.



## Sensores do radar, sensores de ultrassom e câmera

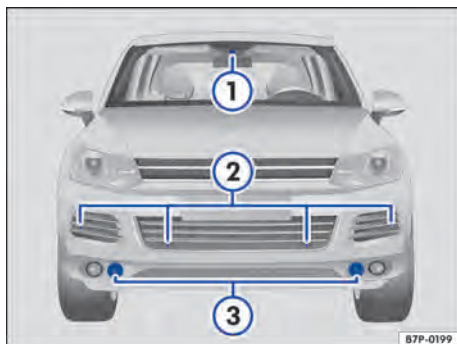

Fig. 208 Fronteira do veículo: sensores e câmera.

Em primeiro lugar, ler e observar as informações introdutórias e as indicações de segurança na página 300.

Legenda para Fig. 208:

- ① Câmera do controle automático de distância e do sistema de monitoramento periférico.
- ② Sensores de ultrassom do controle automático de distância.
- ③ Sensores do radar do controle automático de distância e do sistema de monitoramento periférico.

Para a detecção da situação do trânsito estão instalados na frente do veículo, ao lado dos farol de neblina, 2 sensores do radar ③. Assim, os veículos à frente podem ser reconhecidos a uma distância de aproximadamente 180 m.

As áreas dos sensores do radar e de ultrassom, bem como da câmera ⇒ Fig. 208 não devem ser pintadas ou cobertas por etiquetas adesivas, de-

posições ou similares, pois estas podem influenciar a função do controle automático de distância e o sistema de monitoramento periférico.

### NOTA

Se houver dúvidas de que o sensor do radar foi avariado, desligar o ACC. Assim, danos secundários podem ser evitados. Ajustar novamente o sensor do radar.

- Os sensores do radar podem ser desregulados por impactos, por exemplo, danos de estacionamento. Uma desregulagem dos sensores pode ocasionar uma limitação do desempenho do sistema ou o desligamento.
- Reparos no ar-condicionado exigem conhecimentos especializados e ferramentas especiais. Para isso, a Volkswagen recomenda as Concessionárias Volkswagen.
- Remover a neve com uma escova de mão e o gelo preferencialmente com um spray de descongelamento sem solvente.

Se os sensores do radar ficarem intensamente sujos ou cobertos devido a chuva forte, maresia, neve, lama, etc., o controle automático de distância e o sistema de monitoramento periférico ficam fora de funcionamento. No display do instrumento combinado aparecerá uma orientação para o condutor correspondente ⇒ Tab. na página 313.

Manter o visor da câmera sempre sem sujeira e congelamento.

## Comandar o controle automático de distância (ACC)



**Fig. 209** À esquerda da coluna da direção: alavanca de comando do controle automático de distância.



**Fig. 210** À esquerda da coluna da direção: ajustar a distância do controle automático de distância.

 Em primeiro lugar, ler e observar as informações introdutórias e as indicações de segurança  na página 300.

Função	Posição dos interruptores, operação dos interruptores ⇒ Fig. 209	Ação
Ligar o controle automático de distância.	Colocar a alavanca na posição ON ①.	O sistema é ligado. Ainda não ocorre nenhuma regulagem.
Controle automático de distância ativo.	Pressionar o botão SET ③ <i>brevemente</i> .	A velocidade atual é armazenada e regulada ⇒ ①.
Desligar a regulagem temporariamente.	Pressionar <i>brevemente</i> a alavanca na posição CANCEL ④. OU: durante a condução pisar no pedal do freio.	Regulagem é desligada temporariamente. A velocidade permanece salva.
Retomar a regulagem.	Puxar <i>brevemente</i> a alavanca na posição RESUME ①.	A velocidade armazenada é retomada e regulada ⇒ ①.
Aumentar a velocidade armazenada (durante a regulagem).	Puxar a alavanca <i>brevemente</i> na posição RESUME ① para aumentar a velocidade armazenada gradualmente em 1 km/h (1 mph) e armazená-la.	O veículo acelera de forma ativa até atingir a nova velocidade salva.
	Manter a alavanca puxada <i>longamente</i> na posição RESUME ① para aumentar continuamente a velocidade armazenada gradualmente 1 km/h (1 mph) e armazená-la até soltar.	
	Pressionar a alavanca <i>brevemente</i> na posição SPEED + ② para aumentar a velocidade armazenada gradualmente em 10 km/h (5 mph) e armazená-la.	
	Manter a alavanca pressionada <i>longamente</i> na posição SPEED + ② para aumentar continuamente a velocidade armazenada gradualmente em 10 km/h (5 mph) e armazená-la até soltar.	

Função	Posição dos interruptores, operação dos interruptores ⇒ Fig. 209	Ação
Reduzir a velocidade armazenada (durante a regulagem, a velocidade armazenada ainda não foi atingida).	<p>Pressionar a alavanca <i>brevemente</i> na posição <b>SPEED - ⑤</b> para reduzir a velocidade armazenada gradualmente em 10 km/h (5 mph) e armazená-la.</p> <p>A seguir, dentro de 2 segundos, pressionando-se o botão, <b>SET ③</b> pode ser reduzida a velocidade armazenada gradualmente em 1 km/h (1 mph).</p> <p>Manter a alavanca pressionada <i>longamente</i> na posição <b>SPEED - ⑤</b> para reduzir continuamente a velocidade armazenada gradualmente em 10 km/h (5 mph) e armazená-la até soltar.</p>	A velocidade é reduzida até atingir a nova velocidade armazenada.
Reduzir a velocidade armazenada (durante a regulagem, a velocidade armazenada foi atingida).	<p>Pressionar o botão <b>SET ③</b> <i>brevemente</i> para reduzir a velocidade armazenada gradualmente em 1 km/h (1 mph) e armazená-la.</p> <p>Manter pressionado o botão <b>SET ③</b> <i>brevemente</i> para reduzir continuamente a velocidade armazenada gradualmente em 1 km/h (1 mph) e armazená-la até soltar.</p> <p>Pressionar a alavanca <i>brevemente</i> na posição <b>SPEED - ⑤</b> para reduzir a velocidade armazenada gradualmente em 10 km/h (5 mph) e armazená-la.</p> <p>Manter a alavanca pressionada <i>longamente</i> na posição <b>SPEED - ⑤</b> para reduzir continuamente a velocidade armazenada gradualmente em 10 km/h (5 mph) e armazená-la até soltar.</p>	A velocidade é reduzida até atingir a nova velocidade armazenada.
Desligar o controle automático de distância.	Colocar a alavanca na posição <b>OFF ④</b> .	O sistema é desligado. A velocidade de salva é apagada.

Os valores entre parênteses em mph indicados na tabela se referem unicamente ao instrumento combinado com indicações em milhas.

Se em uma velocidade armazenada, a alavanca for pressionada ⇒ Fig. 209 *brevemente* na posição **SPEED + ②**, por exemplo, de 76 km/h (47 mph), a velocidade aumenta para o próximo valor mais alto de 10 km/h (5 mph), por exemplo, para 80 km/h (50 mph). Somente ao pressionar novamente a alavanca *brevemente* na posição **SPEED + ②**, a velocidade é aumentada gradualmente em 10 km/h (5 mph).

O sistema trabalha da mesma maneira na redução da velocidade armazenada.

### Condições para ativação do controle automático de distância

- Alavanca na posição **ON ①**.
- A alavanca seletora deve estar na posição **D, S** ou no curso seletor do Tiptronic.

- Aclives e declives não devem ser mais do que +/- 19 %.
- Pedal de freio acionado na parada do veículo.
- Cinto de segurança do condutor colocado.
- Portas e tampa do compartimento do motor fechadas.
- Freio de estacionamento eletrônico solto.
- Sistema de assistência em descidas no *modo OFF-ROAD* não ativo.
- O veículo não roda para trás.
- Nenhum veículo parado na frente, enquanto o próprio veículo se movimenta.

### Ativar

Com o controle automático de distância ativado, acende-se no display do instrumento combinado uma das luzes de controle verde (☺ ou ☺) e a velocidade salva é exibida no display do instrumento combinado e no tacômetro (conta-giros) (pontos luminosos vermelhos). Por meio do estado do

sistema, o condutor é informado pela cor do símbolo controle automático de distância, bem como por mensagens de texto ⇒ Página 301.

No estado ligado sem erros, alavanca na posição **ON** ①, pode ser armazenada e regulada a velocidade. Além disso, a velocidade armazenada pode divergir da velocidade real se no momento estiver sendo regulada a distância em relação ao veículo à frente.

### Reduzir a velocidade até a parada

Se um veículo à frente reduzir a velocidade até a parada, o controle automático de distância também reduzirá a velocidade do próprio veículo até a parada. Consequentemente, o veículo é mantido parado. Nesse estado, um acionamento dos freios não leva ao desligamento do controle automático de distância, a não ser que o sistema de Start-Stop esteja ligado.

O freio de estacionamento eletrônico é acionado automaticamente e o controle automático de distância é desligado se, durante a fase de parada, ocorrer uma das seguintes situações:

- O cinto de segurança for retirado.
- A porta ou a tampa do compartimento do motor for aberta.
- A ignição for desligada.
- A fase de parada durar mais que aproximadamente 3 minutos.

Se na fase de parada, for acelerado, a fase de parada é interrompida e o veículo é acelerado. Ao soltar o pedal de aceleração, o controle automático de distância assume novamente a regulação com a velocidade anteriormente armazenada e o nível de distância regulado.

### Trânsito intenso e partida automática

Enquanto for exibida no display do instrumento combinado a orientação para o condutor **ACC pronto para a partida**, o veículo arranca novamente sozinho assim que o veículo à frente se puser em movimento. **ACC pronto para a partida** pode ser reativado ou prolongado, puxando-se a alavanca na posição **RESUME** ①. É exibido por aproximadamente 15 segundos.

Se a mensagem **ACC pronto para a partida** se apagar, o veículo não arranca mais sozinho. Se o veículo à frente já se distanciou, pode ser arrancado, puxando-se a alavanca na posição **RESUME** ① ou através do acionamento do pedal de aceleração. O controle automático de distância continua a regulação a seguir.

Se for identificado um obstáculo na partida automática, aparece no display do instrumento combinado a **solicitação de intervenção do condutor** ⇒ Página 300 e o veículo arranca lentamente. Em algumas situações isso pode ocorrer inesperadamente, por exemplo, se os sensores de ultrassom do controle automático de distância interpretarem incorretamente a nuvem de gases de descarga, rastros de neve ou as sombras do veículo à frente, erros condicionado ao sistema.

Se o monitoramento de obstáculos somente estiver parcialmente disponível, por que, por exemplo, os sensores estiverem avariados devido às condições ambientais, a partida automática é limitada, o que pode ocasionar uma partida mais lenta ou o desligamento do **ACC pronto para a partida**.

A partida automática não está disponível em todas as variantes de versões e países.

### Função de cerrar fileiras

Com o veículo parado e com o controle automático de distância ativo, pode-se reduzir a distância em relação a um veículo parado através do acionamento da alavanca na posição **RESUME** ①.

### Níveis de distância e programa de condução

A distância dependente da velocidade em relação ao veículo à frente pode ser regulada em 4 níveis.

As seguintes distâncias podem ser selecionadas previamente:

Nível de distância	Distância temporal a 100 km/h (62 mph)
Muito pequena	Aproximadamente 1,0 segundo
Pequena	Aproximadamente 1,3 segundos
Média	Aproximadamente 1,8 segundos
Grande	Aproximadamente 2,5 segundos
Última	Nível de distância selecionado por último

Além disso, pode ser selecionado o comportamento na aceleração através da seleção do programa de condução.

Podem ser selecionados os seguintes programas de condução:

- Conforto
- Normal
- Esportivo

Os níveis de distância podem ser regulados através da corredeira na alavanca ⇒ Fig. 210 ou no sistema Infotainment (dependente do país). O programa de condução somente pode ser regulado no sistema Infotainment ⇒ Página 307.

No caso de umidade, bem como em condições visuais limitadas deve ser selecionada sempre uma grande distância em relação ao veículo à frente.

### Regular a distância e o programa de condução

Para exibir a distância atual regulada, tocar brevemente na corredeira na alavanca ⇒ Fig. 210.

Regular a distância com a corredeira:

pressionar a corredeira brevemente para a esquerda ou para a direita ⇒ Fig. 210:

⊕ Aumentar a distância em um nível respectivamente.

*Manter pressionado:* aumentar rapidamente a distância.

⊖ Diminuir a distância em um nível respectivamente.

*Manter pressionado:* diminuir rapidamente a distância.

A distância regulada após a ignição ser ligada pode ser selecionada previamente no sistema Infotainment:

- Ligar a ignição.
- Pressionar o botão Infotainment **CAR**.
- Tocar na superfície de função **Assistentes**.
- Selecionar **ACC (controle automático de distância)** a partir da lista de seleção.
- Tocar brevemente na superfície de função **distância** e selecionar a distância desejada.

Configurar o programa de condução no sistema Infotainment:

- Ligar a ignição.
- Pressionar o botão Infotainment **CAR**.
- Tocar na superfície de função **Assistentes**.
- Selecionar **ACC (controle automático de distância)** a partir da lista de seleção.
- Tocar brevemente na superfície de função **programa de condução** e selecionar o programa de condução desejado.

### ⚠ ADVERTÊNCIA

Existe o risco de acidentes quando um veículo à frente for alcançado e a diferença entre a velocidade do veículo à frente e o próprio veículo for tão grande que a redução do controle automático de distância não seja suficiente. Frear o veículo imediatamente com o freio.

- É possível que o controle automático de distância não reconheça todas as situações de condução.
- “Apoiar” o pé sobre o pedal do acelerador pode fazer com que o controle automático de distância não freie automaticamente. A regulação de velocidade e de distância é sobrecarregada quando o condutor acelera.
- Estar sempre pronto para frear o veículo por conta própria.
- As prescrições específicas do país em relação à distância mínima devem ser observadas.

### ⓘ NOTA

Se a uma velocidade abaixo de 30 km/h (19 mph) for pressionado o botão **SET** ou a alavanca for movimentada pela primeira vez para a posição **RESUME**, o veículo é acelerado automaticamente para a velocidade mínima regulável de 30 km/h (19 mph).



ⓘ A velocidade regulada é apagada quando a ignição ou a regulação da distância automática for desligada.

ⓘ Com a regulação da distância automática ativada, o sistema de controle de tração (ASR) não pode ser desligado. O sistema de controle de tração (ASR) é ligado automaticamente na ativação do controle automático de distância.

ⓘ A distância selecionada por último e os últimos ajustes são armazenados automaticamente e atribuídos à chave do veículo utilizada. <



**Fig. 211** No display do instrumento combinado: exibição do alerta antecipado.

 **Em primeiro lugar, ler e observar as informações introdutórias e as indicações de segurança  na página 300.**

O sistema de monitoramento periférico ligado cobre, a partir de uma velocidade de condução de aproximadamente 10 km/h (6 mph), a situação do tráfego até uma distância de aproximadamente 180 m à frente do veículo.

### Alerta de distância

Com o alerta prévio ligado, o alerta de distância é ativado acima de aproximadamente 70 km/h (44 mph). Se uma determinada distância de segurança não for atingida em mais do que 5 segundos, é apresentado um símbolo de indicação no display do instrumento combinado ⇒ [Fig. 212](#).

Não ocorre *nenhum* alerta de distância durante uma regulação ativa do controle automático de distância.

### Alerta prévio

Se o sistema reconhecer uma possível colisão com o veículo à frente, o condutor pode ser alertado ótica ⇒ [Fig. 211](#) e acusticamente, desde que o alerta prévio tiver sido ligado. O ponto de alerta varia conforme a situação de trânsito e o comportamento do condutor. O sistema de monitoramento periférico reconhece possivelmente uma situação não corretamente e ou não emite o alerta ou emite alerta falso. O sistema não pode substituir a atenção do condutor.

Ao mesmo tempo, o veículo é preparado para uma possível frenagem de emergência ⇒ .

### Alerta grave

Se o condutor não reagir ao alerta prévio, ocorre um pequeno solavanco de frenagem através de uma intervenção de frenagem ativa do sistema, para chamar a atenção ao risco de colisão (alerta

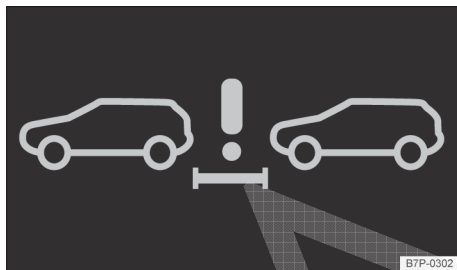

**Fig. 212** No display do instrumento combinado: exibição do alerta de distância.

crítico). O solavanco do freio não ocorre em todas as situações, por exemplo, para não desviar a atenção do condutor em curvas fechadas.

### Frenagem automática

Se o condutor não reagir ao alerta crítico, o sistema pode frear o veículo automaticamente com uma força de frenagem crescente em diversos níveis, para diminuir a velocidade em caso de uma possível colisão. Um pouco antes de uma colisão, o sistema pode conduzir uma diminuição de velocidade completa. Desta forma, podem ser reduzidas as consequências do acidente. Os altos níveis de redução de velocidade não estão disponíveis em todas as variantes de equipamentos e países.

### Assistência de frenagem

Se o sistema de monitoramento periférico constatar que o condutor não está freando o suficiente em caso de uma colisão iminente, o sistema poderá aumentar a força de frenagem para auxiliar a evitar a colisão. A assistência a frenagem somente ocorre enquanto o pedal do freio estiver acionado com força e o pé não for retirado.

No caso de aproximação de obstáculos parados, como, por exemplo, finais de congestionamentos, o sistema de monitoramento periférico reage com funcionalidade limitada (dependente do equipamento).

**O sistema de monitoramento periférico pode alertar o condutor antes de colisões iminentes, condicionar o veículo em caso de perigo, auxiliar na frenagem e conduzir a uma frenagem automática.**

### Ligar ou desligar sistema de monitoramento periférico

O sistema de monitoramento periférico pode ser ligado ou desligado no sistema Infotainment: 

- Ligar a ignição.
- Pressionar o botão Infotainment **CAR**.
- Tocar na superfície de função **Assistentes**.
- Selecionar **Front Assist (sistema de monitoramento periférico)** na lista de seleção.
- Tocar brevemente na superfície de função **Activo**, para ligar ou desligar o sistema de monitoramento periférico.

Se a caixa de seleção na superfície de função **Activo** estiver ativada , a função está ligada.

Com o sistema de monitoramento periférico desativado, aparece a cada ligação da ignição o indicador do condutor **Front Assist desativado**.

### Ativar e desativar o alerta prévio e alerta de distância

O alerta prévio pode ser ativado ou desativado juntamente como o alerta de distância no sistema Infotainment:

- Ligar a ignição.
- Pressionar o botão Infotainment **CAR**.
- Tocar na superfície de função **Assistentes**.
- Selecionar **Front Assist (sistema de monitoramento periférico)** na lista de seleção.
- Tocar brevemente na superfície de função **Alerta**, para ativar ou desativar o alerta sonoro.

Se a caixa de seleção na superfície de função **Alerta** estiver ativada , o alerta prévio e o alerta de distância estão ligados.

A Volkswagen recomenda manter o alerta prévio sempre ligado.

### Situações de condução especiais

Devido às propriedades dos sensores, o sistema de monitoramento periférico possui limites físicos e condicionados ao sistema para a detecção da situação de trânsito ⇒ Página 312, *Situações de condução especiais*.

## ⚠️ ADVERTÊNCIA

**A tecnologia inteligente do sistema de monitoramento periférico não pode superar os limites físicos e condicionados ao sistema. O maior conforto oferecido pelo sistema de monitoramento periférico não deve incentivar a colocar a segurança em risco. A responsabi-**

## ⚠️ ADVERTÊNCIA (continuação)

**lidade por frear em tempo hábil é sempre do condutor. A utilização desatenta ou sem supervisão do sistema de monitoramento periférico pode causar acidentes e ferimentos graves.**

- **Quando o sistema de monitoramento periférico emitir um alerta, frear imediatamente o veículo com o freio ou desviar do obstáculo, dependendo da situação do trânsito.**
- **O sistema de monitoramento periférico não pode evitar sozinho acidentes e ferimentos graves.**
- **O condutor deve estar sempre preparado para assumir o controle o veículo.**
- **O sistema de monitoramento periférico não freia o veículo sozinho até a parada.**
- **O sistema de monitoramento periférico pode emitir alertas desnecessários em situações de condução complexas e levar a uma intervenção de frenagem não desejada, por exemplo, em canteiros.**
- **Se o veículo for rebocado, acionado em uma bancada de rolos ou conduzido em terreno off-road, desligar antes o sistema de monitoramento periférico.**

## 📌 NOTA

**Se houver dúvidas de que o sensor do radar foi avariado, desligar o sistema de monitoramento periférico. Assim, danos secundários podem ser evitados. Ajustar novamente o sensor do radar.**

- **Reparos no ar-condicionado exigem conhecimentos especializados e ferramentas especiais. Para isso, a Volkswagen recomenda as Concessionárias Volkswagen.**

**i** Se o sistema de monitoramento periférico acionar uma frenagem, o sistema hidráulico dos freios ficará sob pressão. Por isso, o percurso no pedal de freio é mais curto e o pedal fica "mais duro".

**i** Intervenções de frenagem automáticas do sistema de monitoramento periférico podem ser interrompidas pelo acionamento do pedal da embreagem, do pedal do acelerador ou por intervenção na direção.

**i** Se houver acionamentos acidentais repetidos, desligar o sistema de monitoramento periférico ⇒ Página 308. Procurar uma empresa especializada. Para isso, a Volkswagen recomenda as Concessionárias Volkswagen.

## Função de frenagem de emergência City



**Em primeiro lugar, ler e observar as informações introdutórias e as indicações de segurança  na página 300.**

A função de frenagem de emergência City é parte integrante do sistema de monitoramento periférico e está ativa quando o sistema de monitoramento periférico é ligado.

A função de frenagem de emergência City reconhece a situação de trânsito à frente do veículo na faixa de velocidade de 5 km/h (3 mph) até 30 km/h (19 mph).

Se o sistema reconhecer uma possível colisão com um veículo à frente, o veículo será preparado para uma possível frenagem de emergência ⇒ .

Se o condutor não reagir a uma colisão iminente, o sistema pode frear o veículo automaticamente com uma força de freio crescente em diversos níveis para diminuir a velocidade em caso de uma possível colisão. Com isso, o sistema pode ajudar a reduzir as consequências de um acidente.

**As condições a seguir podem fazer com que a função de frenagem de emergência City não reaja:**

- Em condução em curvas fechadas.
- Com o sistema de monitoramento periférico desligado ou avariado.
- Se o ASR tiver sido desligado manualmente.
- Quando ESC intervém e estiver em funcionamento.
- Quando 2 ou 3 lanternas de freio no veículo ou no reboque conectado eletricamente estiverem defeituosas.
- Se o sensor do radar estiver sujo ou coberto.
- Se pisar no pedal do freio.
- Se o *modo OFF-ROAD* estiver ligado.
- Se a última intervenção da frenagem de emergência City tiver ocorrido aprox. há menos de 20 segundos.
- Quando o veículo roda para atrás.
- Se o veículo for acelerado vigorosamente.
- Com queda de neve ou chuva forte.
- Em caso de veículos estreitos, como motocicletas.
- Em caso de veículos que se movimentam de forma deslocada.
- Em caso de forte reflexão do sinal do radar, por exemplo, em estacionamentos.

- Em caso de veículos perpendiculares.
- Em caso de veículos vindo na direção oposta.

**O sistema de monitoramento periférico e assim a função de frenagem de emergência City deve ser desligado nas seguintes situações:**

- Se o veículo for rebocado.
- Se o veículo estiver em um dinamômetro.
- Se o sensor do radar estiver com defeito.
- Após impacto violento no sensor do radar, por exemplo, após um acidente ⇒ .
- Em acionamentos repetidos não intencionais.
- Em condução em terreno off-road com inclinação de pista extrema.

### ADVERTÊNCIA

**A tecnologia inteligente da função de frenagem de emergência City não pode superar os limites físicos e condicionados ao sistema. O maior conforto oferecido pela função de frenagem de emergência City não deve incentivar a colocar a segurança em risco. A responsabilidade por frear em tempo hábil é sempre do condutor.**

- **A função de frenagem de emergência City não pode evitar sozinho acidentes e ferimentos graves.**
- **A função de frenagem de emergência City pode, em situações de trânsito complexas, levar a uma intervenção de frenagem indesejada, por exemplo, em canteiros.**
- **Ao condutor com um reboque e no transporte de objetos grandes ou pesados, assegurar a carga sempre em conformidade com cordas de amarração ou cintas tensoras adequadas e não danificadas.**

### NOTA

**Se houver dúvidas de que o sensor do radar foi avariado, desligar o sistema de monitoramento periférico e com isso a função de frenagem de emergência City. Assim, danos secundários podem ser evitados. Ajustar novamente o sensor do radar.**



- **Reparos no sensor do radar exigem conhecimentos técnicos específicos e ferramentas especiais. Para isso, a Volkswagen recomenda as Concessionárias Volkswagen.**



 Se o sistema de monitoramento periférico acionar uma frenagem, o sistema hidráulico dos freios ficará sob pressão. Por isso, o percurso no pedal de freio é mais curto e o pedal fica “mais duro”.

 Intervenções de frenagem automáticas da função de frenagem de emergência City podem ser interrompidas pelo acionamento do pedal da embreagem, do pedal do acelerador ou por intervenção na direção. <

## Desligar temporariamente o controle automático de distância (ACC) nas seguintes situações

 Em primeiro lugar, ler e observar as informações introdutórias e as indicações de segurança  na página 300.

Desligar o controle automático de distância nas seguintes situações devido às limitações do sistema ⇒ :

- Ao conduzir por contornos, curvas estreitas, rotatórias, entradas e saídas de estradas ou obras, para evitar uma aceleração indesejada até a velocidade armazenada.
- Ao passar por túneis, já podem ocorrer restrições de funcionamento do sistema.
- Em pistas com diversas faixas quando outros veículos na faixa de ultrapassagem estiverem mais lentos. Os veículos lentos nas outras faixas de rodagem seriam, neste caso, ultrapassados pela direita.
- Em caso de chuva forte, queda de neve ou neblina cerrada, já que os veículos à frente podem ser reconhecidos insuficientemente ou, eventualmente não ser reconhecidos por completo.

### ADVERTÊNCIA

Se o controle automático de distância não for desligado nas situações mencionadas, podem ocorrer acidentes e ferimentos graves.

- Desligar o controle automático de distância em situações críticas.

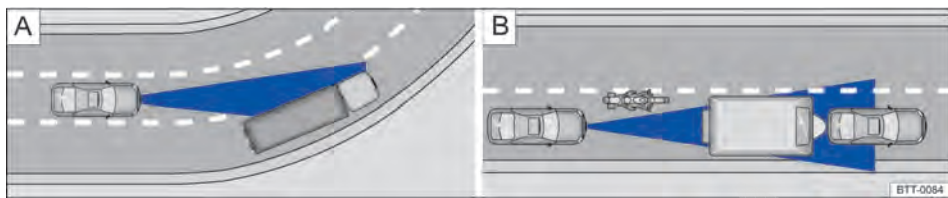

 Se o ACC não for desligado nas situações mencionadas, poderão ocorrer violações das prescrições legais. <

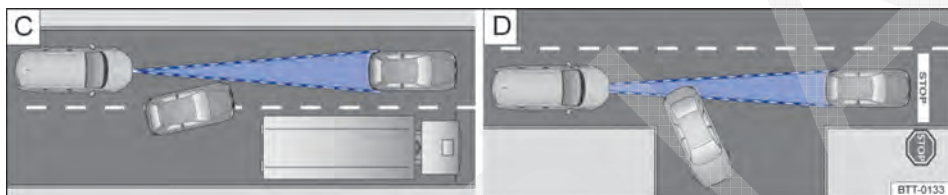

**Fig. 213** Veículo na área de uma curva (variante A). Condutor de motocicleta à frente fora da área de alcance dos sensores do radar (variante B).



**Fig. 214** Mudança de faixa de um veículo (variante C). Veículo virando e parando (variante D).

 **Em primeiro lugar, ler e observar as informações introdutórias e as indicações de segurança  na página 300.**

O controle automático de distância e o sistema de monitoramento periférico possui limites físicos e condicionados ao sistema. Assim, é possível que, por exemplo, sob o ponto de vista do condutor, o controle automático de distância reaja inesperadamente ou com atraso em determinadas condições. Portanto, estar sempre atento e, se necessário, interferir diretamente!

As seguintes situações de condução, por exemplo, exigem atenção especial:

### Ultrapassar

Se o veículo mudar para a faixa de ultrapassagem e nenhum veículo à frente for reconhecido, o controle automático de distância acelera até a velocidade salva e a mantém constante.

### Curvas e rotatórias

Ao entrar em curvas e sair de curvas longas pode ocorrer que os sensores do radar reajam a um veículo na faixa adjacente  $\Rightarrow$  Fig. 213 A e que o controle automático de distância freie o veículo automaticamente. A frenagem automática pode ser interrompida ao acelerar.

Em curvas estreitas e em rotatórias, o veículo à frente pode deixar a área de detecção dos sensores do radar. Com isso, podem ocorrer acelerações indesejadas. Desligar o controle automático de distância em curvas estreitas e em rotatórias.

### Conduzir em túneis

Ao conduzir em túneis, o controle automático de distância e o sistema de monitoramento periférico podem ser limitados. Desligar o controle automático de distância em túneis.

### Veículos estreitos e que se movimentam de forma deslocada

Veículos estreitos e que se movimentam de forma deslocada só podem ser reconhecidos pelos sensores do radar se estiverem na área de cobertura  $\Rightarrow$  Fig. 213 B. Isto válido especialmente para veículos estreitos como, por exemplo, motocicletas. Frear o próprio veículo, se necessário, automaticamente.

### Veículos com carga espacial ou instalações especiais

Peças anexas de carregamento e do veículo, que se sobressaíam lateralmente, para trás ou para cima acima dos limites do veículo, podem possivelmente não ser reconhecidos pelo controle automático de distância.

Desligar o controle automático de distância atrás de veículos com carregamento especial ou peças anexas especiais, bem como ao ultrapassar tais veículos. Frear o próprio veículo, se necessário, automaticamente. 

## Mudança de faixa de outros veículos

Veículos que mudam de faixa de rodagem em uma distância reduzida são reconhecidos pelos sensores do radar somente se estiverem na área de reconhecimento. A consequência é uma reação atrasada do controle automático de distância e do sistema de monitoramento periférico ⇒ Fig. 214 C. Frear o próprio veículo, se necessário, automaticamente.

## Veículos parados

O controle automático de distância não reconhece durante a condução nenhum objeto parado, como, por exemplo, finais de congestionamentos ou veículos quebrados. Se um veículo detectado pelo controle automático de distância virar ou mudar de faixa e se houver um veículo parado à frente deste veículo, o controle automático de distância não reagirá ao veículo parado ⇒ Fig. 214 D. Frear o próprio veículo, se necessário, automaticamente.

## Veículos vindos na direção contrária

O controle automático de distância e o sistema de monitoramento periférico não reagem a veículos vindos na direção oposta.

## Objetos metálicos

Objetos metálicos como por exemplo, trilhos integrados na pista ou placas de construção podem irritar os sensores de radar e causar reações inesperadas do controle automático de distância e do sistema de monitoramento periférico.

## Possíveis limitações dos sensores do radar

Se a função dos sensores do radar for limitada, por exemplo, por chuva forte, neblina, neve ou lama, o controle automático de distância e o sistema de monitoramento periférico se desligam tempora-

riamente. No display do instrumento combinado aparece **ACC: indisponível no momento. Sensor sem visibilidade**. Se necessário, limpar os sensores do radar.

Se a limitação dos sensores do radar não existir mais, o controle automático de distância estará à disposição de novo automaticamente. A mensagem **ACC: indisponível no momento. Sensor sem visibilidade** se apaga e o controle automático de distância pode ser reativado.

## Condução com reboque

Na condução com reboque, o controle automático de distância funciona com dinâmica reduzida e o sistema de monitoramento periférico tem a sua funcionalidade limitada.

## Freios excessivamente aquecidos

Se os freios se aquecerem muito, por exemplo, durante manobras de frenagem fortes ou em conduções em declives muito íngremes, o controle automático de distância e o sistema de monitoramento periférico podem se desligar temporariamente. No display do instrumento combinado aparece **ACC e Front Assist indisponíveis**. A ativação do controle automático de distância não será, então, possível.

Assim que a temperatura dos freios diminuir o suficiente, o controle automático de distância poderá ser reativado. A mensagem **ACC e Front Assist indisponíveis** no display do instrumento combinado se apaga. Se a mensagem **ACC e Front Assist indisponíveis** não se apagar por um longo tempo, há uma avaria. Procurar uma empresa especializada. Para isso, a Volkswagen recomenda as Concessionárias Volkswagen.

## Orientações para condução no display do instrumento combinado

Orientação	Significado
<b>ACC indisponível.</b>	O sistema não pode assegurar nenhum reconhecimento seguro de objetos e é desligado. Os sensores estão desajustados ou existe um defeito no veículo.
<b>ACC e Front Assist indisponíveis.</b>	
<b>ACC indisponível no momento. Nenhuma vista do sensor.</b>	Vista dos sensores do radar limitada, por exemplo, por folhas, neve, gelo, maresia forte ou sujeira. Limpar os sensores.
<b>ACC e Front Assist indisponíveis no momento. Nenhuma vista do sensor.</b>	
<b>ACC indisponível no momento. Inclinação muito grande.</b>	A inclinação da faixa de rodagem máxima possível (19 %) para uma operação segura do controle automático de distância foi excedida ou o veículo rola em marcha a ré. O controle automático de distância é desativado.

Orientação	Significado
ACC somente disponível nas posições de marcha D, S ou M.	Selecionar a posição da alavanca seletora <b>D</b> , <b>S</b> ou <b>M</b> (curso seletor do Tip-tronic).
ACC: soltar o freio de estacionamento!	Se o freio de estacionamento eletrônico é fechado, estiver fechado ou liberado no momento, o controle automático de distância é desativado. Para ativar soltar o freio de estacionamento eletrônico.
ACC indisponível no momento. HDC acionado.	O modo <i>OFF-ROAD</i> está ligado e o sistema de assistência em descidas está ativado. O controle automático de distância é desativado. Para ativar o controle automático de distância, desligar o modo <i>OFF-ROAD</i> .
ACC: Intervenção ESC.	O programa de estabilização eletrônico (ESC) intervém em funcionamento. O controle automático de distância é desativado ou não se deixa ativar.
ACC: favor assumir.	O controle automático de distância <i>não</i> pode assegurar a parada segura. Acionar o pedal do freio, para evitar um rolamento do veículo.
Porta aberta.	O controle automático de distância <i>não</i> pode ser ligado. Fechar todas as portas e, se necessário, a tampa do compartimento do motor.
Objeto à frente.	Ao ligar o controle automático de distância encontra-se um objeto parado ou obstáculo à frente do veículo, enquanto o próprio veículo se movimenta. O controle automático de distância <i>não</i> pode ser ativado.
ACC pronto para partida.	O controle automático de distância sinaliza que o veículo pode arrancar, se o veículo alvo se distanciar.
Front Assist desativado.	O sistema de monitoramento periférico está desligado.

#### ADVERTÊNCIA

Aparecendo no display do instrumento combinado a orientação de condução ACC pronto para arranque e o veículo da frente arrancar, o veículo próprio arrancará automati-

#### ADVERTÊNCIA (continuação)

camente. Nisto o sensor de radar pode não reconhecer obstáculos que se encontrem no caminho. Isso pode ocasionar acidentes e ferimentos graves.

- Antes de todo o procedimento de arranque, controlar o percurso. Se necessário, interromper o processo de partida acionando o pedal do freio.

# Assistente de permanência na faixa (Lane Assist)

## Introdução ao tema

Neste capítulo encontram-se informações relativas aos seguintes temas:

Luzes de advertência e de controle .....	316
Funcionamento .....	316
Desligar o assistente de permanência na faixa nas seguintes situações .....	317
Informação do condutor .....	317
Ajustar o momento do alerta e a intensidade da vibração .....	318

A ativação ou desativação dos assistentes de permanência na faixa (Lane Assist), bem como os ajustes no sistema Infotainment permanecem armazenados após o desligamento da ignição e são assumidos novamente após a religação da ignição ⇒ Página 31.

Cada regulagem de sistema executado é confirmada com uma vibração do volante, para informar sobre a configuração bem-sucedida.

### Informações e alertas complementares:

- Vistas externas ⇒ Página 5
- Sistema de informações Volkswagen ⇒ Página 31
- Acessórios, reposição de peças, reparos e modificações ⇒ Página 433

### ADVERTÊNCIA

A tecnologia inteligente do assistente de permanência na faixa (Lane Assist) não pode superar os limites físicos e condicionados ao sistema indicados. A utilização desatenta ou sem supervisão do assistente de permanência na faixa pode causar acidentes e ferimentos graves. O sistema não pode substituir a atenção do condutor.

- Adequar a velocidade e a distância de segurança em relação aos veículos à frente sempre de acordo com as condições de visibilidade, climáticas, da pista e do trânsito.
- Manter as mãos sempre no volante para poder assumir a direção a qualquer momento. A responsabilidade pela manutenção da faixa de rodagem é sempre do condutor.

### ADVERTÊNCIA (continuação)

- O assistente de permanência na faixa não reconhece todas as marcações da pista. Sob determinadas circunstâncias, o assistente de permanência na faixa pode reconhecer erroneamente pistas de rodagem ruins, estruturas da pista ou objetos como se fossem marcações da pista de rodagem. Nessas situações, desligar o assistente de permanência na faixa imediatamente.
- Atentar para as indicações do display do instrumento combinado e seguir as instruções correspondentes.
- Observar sempre atentamente o ambiente ao redor do veículo.
- Se a área de visão da câmera estiver suja, coberta ou danificada, o funcionamento do assistente de permanência na faixa pode ser prejudicado.

### NOTA

Para não influenciar a capacidade de funcionamento do sistema, os seguintes pontos devem ser observados:

- Limpar a área de visão da câmera com frequência e mantê-la sem neve e sem gelo.
- Não cobrir a área de visão da câmera.
- Verificar a existência de danos no para-brisa na área de visão da câmera.



 O assistente de permanência na faixa foi desenvolvido somente para condução em ruas pavimentadas.

 Se o assistente de permanência na faixa não estiver funcionando conforme descrito neste capítulo, não usar o assistente de permanência na faixa e procurar uma Concessionária Volkswagen ou uma empresa especializada.

 Em caso de avaria do sistema, procurar uma Concessionária Volkswagen ou uma empresa especializada e mandar verificar o sistema. <

## Luzes de advertência e de controle

 Em primeiro lugar, ler e observar as informações introdutórias e as indicações de segurança  na página 315.

Acesa	Causa possível	Solução
	Sistema ou câmera avariados.	Desligar e ligar a ignição. Se a luz de controle permanecer acesa novamente após ligar a ignição, procurar uma Concessionária Volkswagen ou uma empresa especializada e mandar verificar o sistema
	<b>OU:</b> visor da câmera obstruído.	Limpar o visor da câmera ⇒ Fig. 215 ⇒ Página 399.
	Assistente de permanência na faixa (Lane Assist) ligado e pronto para funcionamento, ativo. Se for reconhecido um abandono inadvertido da faixa de rodagem ocorre uma vibração do volante.	
	Assistente de permanência na faixa (Lane Assist) ligado, mas não ativo.	O sistema está ligado, mas não pode reconhecer nitidamente nenhuma faixa de rodagem. Ver Página 317, <i>O assistente de permanência na faixa não está ativo.</i> Velocidade mínima ainda não atingida.

Ao ligar a ignição, algumas luzes de advertência e de controle se acendem rapidamente para verificação da função. Elas se apagam após alguns segundos.

### ADVERTÊNCIA

A não observância das luzes de advertência acesas e das mensagens de texto pode causar paradas no trânsito urbano, acidentes e ferimentos graves.

### ADVERTÊNCIA (continuação)

- Nunca deixar de observar luzes de advertência e mensagens de texto.
- Parar veículo assim que for possível e seguro.



### NOTA

A inobservância de luzes de controle que se acendem e de mensagens de texto pode causar danos ao veículo.

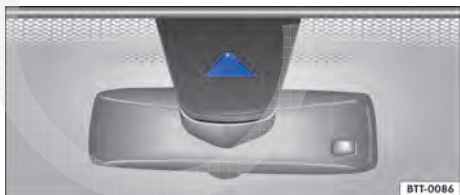
## Funcionamento



**Fig. 215** No para-brisa: visor da câmera do assistente de permanência na faixa.

 Em primeiro lugar, ler e observar as informações introdutórias e as indicações de segurança  na página 315.

Com uma câmera no para-brisa ⇒ Fig. 215, o assistente de permanência na faixa reconhece as possíveis linhas de limitação da faixa de rodagem. Se o veículo se aproximar sem supervisão de uma linha de limitação reconhecida, o sistema alerta o condutor com uma *vibração do volante*.

A vibração no volante é possibilitada através de uma vibração do motor no volante.

Se forem detectadas linhas de limitação através dos assistentes de permanência na faixa, no mínimo de um lado, o sistema está pronto para o funcionamento.

Quando os indicadores de direção estão ligados, nenhum alerta é exibido, já que o assistente de permanência na faixa supõe que haverá uma mudança de faixa intencional.

### Vibração no volante



As seguintes situações, muito raras, ocasionam uma vibração no volante e exigem que o condutor assuma o controle ativo da direção:

- Se o veículo se aproxima das linhas de limitação a velocidades a partir de aproximadamente 65 km/h (40 mph).
- Se forem detectadas faixas de rodagem e a velocidade for reduzida até aproximadamente 60 km/h (37 mph).

### Ligar ou desligar o assistente de permanência na faixa

- Selecionar o ponto de menu correspondente com a ajuda do botão do sistema de assistência à condução ⇒ Página 31.
- **OU:** ativar ou desativar o sistema no menu **Assistentes** submenu **Lane Assist** ⇒ Página 31. Um "sinal de visto" indica um sistema de assistência ao condutor ligado.



## Desligar o assistente de permanência na faixa nas seguintes situações

 **Em primeiro lugar, ler e observar as informações introdutórias e as indicações de segurança**  **na página 315.**

Desligar o assistente de permanência na faixa nas seguintes situações devido aos limites do sistema:

- Se for necessário que o condutor mantenha um nível de atenção elevado.
- Se a forma de condução for muito esportiva.



## Informação do condutor

 **Em primeiro lugar, ler e observar as informações introdutórias e as indicações de segurança**  **na página 315.**

A indicação de informações ocorre por meio da luz de controle  no instrumento combinado, através da vibração do volante e as possibilidades de ajuste e mensagens no display do instrumento combinado.

### Auto-desligamento

Se o assistente de permanência na faixa se desligar automaticamente, a luz de controle se apaga no instrumento combinado. Adicionalmente, é exibido no display do instrumento combinado ou no display do sistema Infotainment uma orientação correspondente e é emitido um alerta sonoro.

-  Antes do início da condução, verificar se o visor da câmera não está coberto ⇒ Fig. 215.
-  Manter o visor da câmera sempre sem sujeira e congelamento. 

- Se as condições climáticas estiverem ruins.
- Se a rua estiver em mau estado de conservação.
- Em áreas de obra. 

### O assistente de permanência na faixa não está ativo

- Se o assistente de permanência na faixa não reconhecer as linhas de limitação da própria pista de rodagem. Por exemplo, no caso de marcações de obra ou devido à neve, sujeira, umidade ou luz ofuscante ou um visor da câmera coberto.
- Se nenhuma marcação de faixa de rodagem for reconhecido, mesmo que as condições ambientais o permitam.
- Se 2 ou mais marcações por faixa de rodagem estiverem à disposição (por exemplo, obras). 

- Se a velocidade de condução estiver abaixo de aproximadamente 65 km/h (40 mph).
- Se o raio de uma linha de limitação da faixa de rodagem for muito pequeno.
- Se os indicadores de direção ou indicadores de alerta estiverem ligados.
- Se o ESC estiver desligado condicionado ao sistema e a luz de controle  se acende no instrumento combinado ⇒ Página 234.

Se uma dessas condições for satisfeita, a luz de controle  no instrumento combinado muda de verde para cinza ⇒ Tab. na página 316.

Linhas de limitação	Significado
<i>Não preenchida</i>	O assistente de permanência na faixa está ativado. A câmera não reconheceu no momento nenhuma linha de limitação de faixa de rodagem e <b>não</b> pode informar o condutor sobre o abandono iminente de faixa.
<i>Preenchida em azul</i>	O assistente de permanência na faixa está ativado. A câmera reconheceu as linhas de limitação da faixa de rodagem e alerta o condutor sobre um potencial abandono iminente de faixa.
<i>branco</i>	O assistente de permanência na faixa está ativado. A câmera reconheceu as linhas de limitação da faixa de rodagem e o condutor recebe no momento um alerta através de vibração do volante sobre um abandono iminente de faixa.

 Para evitar alertas múltiplos com intervalos de tempo estreitos, pode ocorrer que o assistente de permanência na faixa, na ultrapassagem de uma marcação, primeiramente alerte, mas deixa de emitir um segundo alerta no caso de uma ul-



## Vista do assistente

Adicionalmente à luz de controle no instrumento combinado, o estado pode ser monitorado no display do instrumento combinado. A indicação ocorre junto com a função do controle automático de distância, desde que esta esteja disponível.

Essa indicação ilustra graficamente o desempenho de reconhecimento da câmera. Nesta ocasião, existem as seguintes formas de representação:

trapassagem próxima a outra marcação. Esse comportamento é desejado e não deve ser considerado um defeito de funcionamento. Durante uma manobra de condução deste tipo, a luz de controle permanece verde. ▶

## Ajustar o momento do alerta e a intensidade da vibração

 Em primeiro lugar, ler e observar as informações introdutórias e as indicações de segurança  na página 315.

### Ajustes do assistente de permanência na faixa no sistema Infotainment

No sistema Infotainment podem ser executados diversos ajustes.

- Pressionar o botão Infotainment **CAR**.
- Tocar na superfície de função **(Assistentes)**.
- Selecionar **(Lane Assist (assistente de permanência na faixa))** na lista de seleção. ▶

#### Superfície de função: efeito

**(Momento do alerta)**: após tocar na superfície de função **(Momento do alerta)** ou  pode ser selecionado entre **cedo, médio e tarde**.

**(Vibração do volante)**: após tocar na superfície de função **(Vibração do volante)** ou  pode ser selecionado entre **fraca, média e forte**. ▶



## Ajustar o momento do alerta

Ponto de menu	Esclarecimento
<i>Cedo</i>	A faixa de rodagem virtual encontra-se dentro das linhas de limitação da faixa de rodagem reconhecidas pelo sistema (marcação da faixa de rodagem).
<i>Médio</i>	A faixa de rodagem virtual corresponde às linhas de limitação da faixa de rodagem reconhecidas pelo sistema.
<i>Tarde</i>	A faixa de rodagem virtual encontra-se fora das linhas de limitação da faixa de rodagem reconhecidas pelo sistema.

Com o ajuste do momento do alerta é determinada a largura da faixa de rodagem virtual, na qual o assistente de permanência na faixa dispara uma vibração da direção. Quanto mais tarde o momento do alerta for escolhido, tanto mais larga será a faixa de rodagem virtual e mais tarde ocorrerá o alerta através da vibração do volante.

O momento do alerta também depende do ângulo de partida para a marcação da faixa de rodagem e da velocidade de condução. Se, por exemplo, uma linha de limitação da faixa de rodagem for conduzida mais aguda, ocorre a vibração da direção já a uma grande distância.

## Ajustar a intensidade da vibração

Ponto de menu	Esclarecimento
<i>Fraca</i>	Vibração suave do volante.
<i>Médio</i>	Estado na entrega.
<i>Forte</i>	Vibração intensa do volante.



O momento do alerta e a intensidade da vibração são ajustadas de fábrica para *médio*. <

# Assistente de mudança de faixa (Side Assist)

## Introdução ao tema

Neste capítulo encontram-se informações relativas aos seguintes temas:

Luzes de controle .....	321
Funcionamento .....	321
Níveis de informação e de alerta .....	322

O assistente de mudança de faixa não pode ser ativado se o dispositivo de reboque instalado de fábrica estiver conectado eletricamente ao reboque. Com dispositivos de reboque não instalados de fábrica, o assistente de mudança de faixa deve ser desligado manualmente em caso de condução com reboque.

### Informações e alertas complementares:

- Vistas externas ⇒ Página 5
- Sistema de informações Volkswagen ⇒ Página 31
- Acessórios, reposição de peças, reparos e modificações ⇒ Página 433

### ADVERTÊNCIA

**A tecnologia inteligente do assistente de mudança de faixa (Side Assist) não pode superar os limites físicos e condicionados ao sistema. A utilização desatenta ou sem supervisão do assistente de mudança de faixa pode causar acidentes e ferimentos graves. O sistema não pode substituir a atenção do condutor.**

- **Adequar a velocidade e a distância de segurança em relação aos veículos à frente sempre de acordo com as condições de visibilidade, climáticas, da pista e do trânsito.**

### ADVERTÊNCIA (continuação)

- **Manter as mãos sempre no volante para poder assumir a direção a qualquer momento.**
- **Atentar para as indicações do display do instrumento combinado e seguir as instruções correspondentes.**
- **Observar sempre atentamente o ambiente ao redor do veículo.**

### NOTA

- **Os sensores no para-choque traseiro podem ser desregulados ou danificados por choques, por exemplo, ao estacionar. Como consequência, o sistema pode se desligar sozinho ou, ao menos, ser afetado.**
- **Para o funcionamento correto do sistema, manter os sensores dos para-choques limpos, isentos de neve e gelo e descobertos.**

 O assistente de mudança de faixa foi desenvolvido para condução somente em ruas pavimentadas.



 As tonalidades dos vidros laterais ou películas de escurecimento colocadas posteriormente podem reduzir ou confundir a percepção dos indicadores no espelho retrovisor externo.

 Se o assistente de mudança de faixa não funcionar conforme descrito neste capítulo, não utilizar o assistente de mudança de faixa e procurar uma Concessionária Volkswagen ou uma empresa especializada.

 No caso de uma avaria do sistema ou após um acidente, procurar uma Concessionária Volkswagen ou uma empresa especializada para verificar o sistema.

## Luzes de controle

 Em primeiro lugar, ler e observar as informações introdutórias e as indicações de segurança  na página 320.

Acesa	Causa possível	Solução
	Sistema ou sensor avariados.	Desligar e ligar a ignição. Se a luz de controle permanecer acesa novamente após ligar a ignição, procurar uma Concessionária Volkswagen ou uma empresa especializada e mandar verificar o sistema
	Assistente de mudança de faixa (Side Assist) ligado, ativo.	
	Assistente de mudança de faixa (Side Assist) ligado, mas não ativo. A velocidade de condução está muito baixa.	Aumentar a velocidade até atingir pelo menos 30 km/h (19 mph) ⇒ Página 321, <i>Funcionamento</i> .

Ao ligar a ignição, algumas luzes de advertência e de controle se acendem rapidamente para verificação da função. Elas se apagam após alguns segundos.

### ADVERTÊNCIA

A não observância das luzes de advertência acesas e das mensagens de texto pode causar paradas no trânsito urbano, acidentes e ferimentos graves.

### ADVERTÊNCIA (continuação)

- Nunca deixar de observar luzes de advertência e mensagens de texto.



### NOTA

A inobservância de luzes de controle que se acendem e de mensagens de texto pode causar danos ao veículo.

## Funcionamento



Fig. 216 Indicador no espelho retrovisor.

 Em primeiro lugar, ler e observar as informações introdutórias e as indicações de segurança  na página 320.

O assistente de mudança de faixa, por meio dos sensores do radar à direita e à esquerda no para-choque traseiro, monitora a área atrás e ao lado

do veículo a partir de uma velocidade de condução de aproximadamente 30 km/h (19 mph). Assim, o sistema mede a distância e a diferença de velocidade com relação a outros veículos.

### Indicador no espelho retrovisor externo

Em uma mudança de faixa, o sistema alerta o condutor por meio de um indicador no espelho retrovisor externo ⇒ Fig. 216  no respectivo lado do veículo antes de uma colisão se o sistema considerar a situação como crítica.

Nas seguintes situações é exibido um indicador no espelho retrovisor:

- Ao ser ultrapassado por outro veículo.
- Ao ultrapassar outro veículo com aproximadamente 15 km/h (9 mph) de diferença de velocidade.

## Ligar e desligar

- Ligar e desligar o sistema de assistência no menu **Assistentes** no sistema de informações Volkswagen.
- **OU:** comandar o botão do sistema de assistência do condutor na alavanca do farol alto ⇒ Página 31.

A luz de controle do instrumento combinado indica o status do sistema ⇒ Página 321.

## Desligamento automático

Os sensores do assistente de mudança de faixa são desligados automaticamente se, entre outros motivos, um dos sensores for permanentemente encoberto.

No display do instrumento combinado aparecerá um indicador correspondente.

## Área de cobertura dos sensores

Os sensores no para-choque traseiro cobrem uma área de aproximadamente 70 m atrás do veículo, assim como os ângulos cegos nas laterais direita e esquerda do veículo. O alcance na área lateral do veículo se estende aproximadamente até uma faixa de rodagem. A largura da faixa de rodagem não

é reconhecida individualmente, mas predefinida no sistema. Por isso, ao conduzir em faixas de rodagem estreitas ou ao conduzir entre duas faixas de rodagem, pode ocorrer erro no indicador. Da mesma forma, podem ser reconhecidos veículos da próxima faixa de rodagem ou objetos fixos como, por exemplo, guard-rails, podendo ser emitido um alerta falso.



## Situações de condução especiais

O assistente de mudança de faixa possui limites físicos e condicionados ao sistema. Assim, o sistema possivelmente não consegue interpretar corretamente a condição do trânsito em determinadas situações de condução. Entre outros, nas seguintes situações:

- Em curvas fechadas.
- Em faixas de rodagem de diferentes larguras.
- Em ruas íngremes.
- Em condições climáticas ruins.

 O para-choque traseiro pode ser pintado somente com tintas liberadas pela Volkswagen. Com outras pinturas, a função do assistente de mudança de faixa pode ser restrita ou errônea. ▶

## Níveis de informação e de alerta

 **Em primeiro lugar, ler e observar as informações introdutórias e as indicações de segurança**  na página 320.

Quanto mais rápido um outro veículo se aproxima, mais cedo é exibido o indicador no espelho retrovisor externo, já que o assistente de mudança de

faixa considera a diferença de velocidade em relação a outros veículos. Por este motivo, o indicador pode ser exibido em tempos diferentes mesmo quando o veículo está à mesma distância de outros veículos.

Indicador no espelho retrovisor externo	Situação
Nenhum	Nenhum outro veículo no ambiente crítico do veículo reconhecido pelo assistente de mudança de faixa.
Acende-se com a luz fraca (nível de informação).	O assistente de mudança de faixa reconhece uma possível situação crítica.
Pisca várias vezes claro (nível de alerta).	O indicador de direção está ligado e o assistente de mudança de faixa reconhece uma situação possivelmente crítica no lado correspondente do veículo ⇒  .

## Ajustes do assistente de mudança na faixa no sistema Infotainment

- Pressionar o botão Infotainment **CAR**.
- Tocar na superfície de função **Assistentes**.
- Selecionar **Side Assist (assistente de mudança de faixa)** da lista de seleção. ▶

## Superfície de função: efeito

**Luminosidade de exibição:** tocar nas superfícies de funções ou para ajustar a luminosidade de exibição ou tocar no regulador correção e movê-lo *sem retirar o dedo* para alterar a luminosidade de exibição.

- Durante o processo de configuração, a nova luminosidade do indicador configurada é exibida brevemente no espelho retrovisor externo.
- As configurações são armazenadas automaticamente e atribuídas à chave do veículo atual.

A luminosidade do indicador se ajusta automaticamente dependendo da luminosidade ambiente.

Por isso, o ideal é configurar a luminosidade do indicador com luminosidade ambiente *média*, para que a alteração da luminosidade do indicador seja visível.

A Volkswagen recomenda configurar a luminosidade do indicador de maneira que o indicador seja reconhecido com facilidade em uma luminosidade ambiente normal, mas que não seja perceptível ao olhar através do para-brisa.

Durante o processo de configuração, o assistente de mudança de faixa não está ativo.

### **ADVERTÊNCIA**

**A inobservância dos níveis de informação e de alerta acesos pode ocasionar acidentes e ferimentos.**

- **Nunca ignorar os níveis de informação e de alerta acesos.**
- **Executar as ações necessárias.**

Manter os indicadores dos espelhos retrovisores limpos, sem neve e sem gelo, e não cobri-los com etiqueta adesiva ou similares.

# Sistema de reconhecimento da sinalização de trânsito (Sign Assist)

## Introdução ao tema

Neste capítulo encontram-se informações relativas aos seguintes temas:

Exibição no display .....	325
Funcionamento .....	325

O sistema de reconhecimento da sinalização de trânsito pode ajudar o condutor a se informar sobre limites de velocidade ou proibição de ultrapassagem válidos atualmente que ele desconheça. As sinalizações de trânsito reconhecidas pelo sistema e informações adicionais serão apresentadas no display do instrumento combinado e na apresentação de mapa do sistema de navegação.

### Países em que se emprega:

No momento da impressão deste manual, o sistema de reconhecimento da sinalização de trânsito era suportado nos seguintes países:

Andorra, Bélgica, Dinamarca, Alemanha, Finlândia, França, Irlanda, Itália, Liechtenstein, Luxemburgo, Mônaco, Holanda, Noruega, Áustria, Polónia, Portugal, San Marino, Suécia, Suíça, Espanha, República Tcheca, Reino Unido, Vaticano.

### Informações e alertas complementares:

- Vistas externas ⇒ Página 5
- Sistema de informações Volkswagen ⇒ Página 31
- Sistema Infotainment ⇒ Página 49
- Navegação ⇒ caderno *RNS 850*, capítulo *Navegação*

### ⚠ ADVERTÊNCIA

A tecnologia do sistema de reconhecimento da sinalização de trânsito não pode superar os limites condicionados ao sistema. A maior segurança oferecida pelo sistema de reconhecimento da sinalização de trânsito não deve incentivar a assumir um risco de segurança. O sistema não pode substituir a atenção do condutor.

- Adequar a velocidade e a forma de condução às condições de visibilidade, climáticas, da pista e do trânsito.

### ⚠ ADVERTÊNCIA (continuação)

- Más condições de visibilidade, escuridão, nevada, chuva e neblina podem ocasionar o não reconhecimento ou o reconhecimento falho das sinalizações de trânsito pelo sistema.
- Se a área de visão da câmera estiver suja, coberta ou danificada, a função do sistema de reconhecimento da sinalização de trânsito poderá ser afetada.

### ⚠ ADVERTÊNCIA

Recomendações para condução e símbolos de trânsito indicados no sistema de reconhecimento da sinalização de trânsito podem divergir da situação atual de trânsito.

- Nem todas as sinalizações de trânsito podem ser reconhecidas e indicadas corretamente pelo sistema.
- Placas de trânsito e prescrições de trânsito têm prioridade diante de recomendações de condução e indicações do sistema de reconhecimento da sinalização de trânsito.

### ! NOTA

Para não influenciar a capacidade de funcionamento do sistema, os seguintes pontos devem ser observados:

- Limpar a área de visão da câmera com frequência e mantê-la sem neve e sem gelo.
- Não cobrir a área de visão da câmera.
- Verificar a existência de danos no para-brisa na área de visão da câmera.

### ! NOTA

- A utilização de dados de mapas obsoletos no sistema de navegação pode ocasionar a indicação incorreta da sinalização de trânsito.
- No modo de indicação de caminho (navegação de caminho) do sistema de navegação, o sistema de reconhecimento da sinalização de trânsito está disponível apenas de forma restrita.

## Exibição no display



**Fig. 217** No display do instrumento combinado: exemplos de limites de velocidade com símbolos adicionais correspondentes.

Em primeiro lugar, ler e observar as informações introdutórias e as indicações de segurança na página 324.

Texto de exibição do sistema de reconhecimento da sinalização de trânsito no display do instrumento combinado	Causa e solução
<b>Erro: Sign Assist</b>	Avaria no sistema. Procurar uma Concessionária Volkswagen ou uma empresa especializada e mandar verificar o sistema.
<b>Sign Assist: limpar o pára-brisas!</b>	O para-brisa está sujo na área da câmera. Limpar o para-brisa.
<b>Sign Assist: de momento só disponível com restrições</b>	Sem transmissão de dados do aparelho de navegação. Ligar o aparelho de navegação e colocar a unidade de dados.
<b>Sign Assist: não há dados para a área.</b>	Não há suporte de sistema de reconhecimento da sinalização de trânsito no país transitado.

### ADVERTÊNCIA

A inobservância das mensagens de texto acesas pode ocasionar paradas do veículo no trânsito, acidentes e ferimentos graves.

- Nunca ignorar mensagens de texto exibidas.

### ADVERTÊNCIA (continuação)

- Parar o veículo assim que possível e seguro.

### NOTA

A inobservância de luzes de controle que se acendem e de mensagens de texto pode causar danos ao veículo.

## Funcionamento

Em primeiro lugar, ler e observar as informações introdutórias e as indicações de segurança na página 324.

O sistema de reconhecimento da sinalização de trânsito é suportado em diferentes países  
⇒ Página 324, *Países em que se emprega*. Isto deve ser observado no caso de viagens ao exterior.

### Exibição da sinalização de trânsito

A exibição dos limites de velocidade e proibições de ultrapassagem com placas adicionais associadas é feita no display do instrumento combinado ⇒ Fig. 217. Dependendo do sistema de navegação instalado no veículo, as sinalizações de trânsito são exibidas, se for o caso, também na exibição de mapa do sistema de navegação.

Com o sistema de reconhecimento da sinalização de trânsito ligado, as sinalizações de trânsito são detectadas por meio de uma câmera na base do

espelho retrovisor interno do veículo. Após a verificação e avaliação das informações da câmera, do sistema de navegação e dos dados do veículo atuais, são apresentadas até três sinalizações de trânsito válidas ⇒ Fig. 217 com as respectivas placas adicionais:

- 1º lugar: A sinalização de trânsito *válida atualmente* é exibida para o condutor à esquerda do display do instrumento combinado. Por exemplo, um limite de velocidade de **130 km/h** ⇒ Fig. 217.
2. lugar: Uma sinalização de trânsito *condicionalmente válida* é exibida em segundo lugar, por exemplo **100 km/h** ⇒ Fig. 217.

Placa adicional: Se o sensor de luz e de chuva do veículo reconhecer chuva durante a condução, a sinalização de trânsito *válida* com a placa adicional válida é deslocada para esquerda para o primeiro lugar “em pista molhada”.

A exibição permanente no display do instrumento combinado ocorre ao passar pela sinalização de trânsito.

Um pouco antes da entrada ou saída da localidade são indicadas as limitações de velocidade comuns do país para ruas da cidade e do campo. Se na placa de entrada ou de saída estiver incluída uma sinalização de trânsito adicional com um limite de velocidade, esta sinalização de trânsito é exibida.

Não é exibida a sinalização de anulação dos limites de velocidade.

Não será emitido nenhum alerta caso o limite de velocidade exibido seja ultrapassado. Valem as prescrições legais.

### Ligar e desligar

- Dependendo do equipamento, o sistema de assistente no menu **Assistentes** no sistema de informação Volkswagen pode ser ligado ou desligado ⇒ Página 31.
- **OU**: pode ser ligado ou desligado pelo botão para sistemas de assistência ao condutor na alavanca do farol alto ⇒ Página 31.

### Ajuste do modo de reboque no sistema Infotainment

A exibição dos limites de velocidade válidos para veículos com reboque podem ser ligados ou desligados no sistema Infotainment.

- Pressionar o botão Infotainment **CAR**.
- Tocar na superfície de função **Assistentes**.
- Selecionar **Sign Assist (sistema de reconhecimento da sinalização de trânsito)** na lista de seleção.
- Tocar na superfície de função **veículo com reboque** para ativar ou desativar a função.

Se a caixa de seleção  na superfície de função estiver ativada, esta função está ligada. ◀



# Sistema de reconhecimento de cansaço (recomendação de intervalo)

## Introdução ao tema

Neste capítulo encontram-se informações relativas aos seguintes temas:

Funcionamento e comando ..... 327

O sistema de reconhecimento de cansaço avisa o condutor quando seu comportamento de direção indica cansaço.

### Informações e alertas complementares:

- Sistema de informações Volkswagen ⇒ Página 31
- Acessórios, reposição de peças, reparos e modificações ⇒ Página 433

### ADVERTÊNCIA

A tecnologia do sistema de reconhecimento de cansaço não pode superar os limites condicionados ao sistema. O maior conforto oferecido pelo sistema de reconhecimento de cansaço não deve incentivar o condutor a assumir riscos. Em conduções mais longas, fazer intervalos regulares e longos o suficiente.

### ADVERTÊNCIA (continuação)

- A responsabilidade pela capacidade de conduzir é sempre do condutor.
- Nunca conduzir um veículo se estiver cansado.
- O sistema não reconhece o cansaço do condutor em todas as circunstâncias. Observar as informações do parágrafo “Limitações do funcionamento” ⇒ Página 328.
- Em algumas situações, o sistema pode interpretar incorretamente uma manobra de direção intencional como se fosse cansaço do condutor.
- Nenhum alerta crítico acontece no chamado “segundo de sono”!
- Atentar para as indicações do display do instrumento combinado e seguir as instruções correspondentes.



 O sistema de reconhecimento de cansaço foi desenvolvido somente para conduzir em estradas e em vias bem asfaltadas.

 Em caso de avaria, procurar uma Concessionária Volkswagen ou uma empresa especializada e mandar verificar o sistema. <

## Funcionamento e comando



**Fig. 218** No display do instrumento combinado: símbolo do sistema de reconhecimento de cansaço.

 Em primeiro lugar, ler e observar as informações introdutórias e as indicações de segurança  na página 327.

O sistema de reconhecimento de cansaço determina o comportamento de direção do condutor no início de uma condução e calcula, a partir daí, uma

avaliação do cansaço. Isso é comparado constantemente com o comportamento de direção atual. Se o sistema reconhecer o cansaço do condutor, ele emite um alerta sonoro com um “gongo” e exibe um alerta visual com um símbolo ⇒ Fig. 218 no display do instrumento combinado juntamente com uma mensagem de texto complementar. A mensagem no display do instrumento combinado é exibida por aproximadamente 5 segundos e, se necessário, repetida uma vez. A última mensagem é armazenada pelo sistema.

A mensagem no display do instrumento combinado pode ser confirmada ao pressionar o botão  no volante multifunções ⇒ Página 31. Seguidamente é inserido o símbolo ⇒ Fig. 218 na barra de status na área inferior do display. ►

## Condições de funcionamento

O comportamento de condução somente é avaliado no caso de velocidades acima de aproximadamente 65 km/h (40 mph) e até aproximadamente 200 km/h (125 mph).

## Ligar e desligar

Dependendo do equipamento do veículo, o sistema pode ser ativado ou desativado no menu **Assistentes** do instrumento combinado

⇒ Página 31. Estando ativado um “sinal de visto” na caixa de marcação da superfície de função , o sistema de assistência ao condutor correspondente estará ligado.

## Limitações de funcionamento

O reconhecimento de cansaço tem limites condicionados ao sistema. As seguintes condições podem levar a que o sistema de reconhecimento de cansaço somente funcione de maneira limitada ou mesmo não funcione de maneira nenhuma:

- Em velocidades abaixo de 65 km/h (40 mph).
- Em velocidades acima de aproximadamente 200 km/h (125 mph).

- Em trechos de curvas.
- Em ruas ruins.
- Em tempo ruim.
- Em caso de condução esportiva.
- Se o condutor estiver muito distraído.
- Ao conduzir com reboques pesados/compridos.

O sistema de reconhecimento de cansaço é restaurado quando:

- Ignição desligada.
- O cinto de segurança do condutor está solto ou a porta do condutor está aberta.
- Veículo parado mais de 15 minutos.

Em caso de uma condução mais longa em baixa velocidade (abaixo de 65 km/h (40 mph)), a avaliação é reiniciada automaticamente pelo sistema. Em caso de uma condução posterior mais rápida, o comportamento de direção é recalculado. ◀

# Proteção proativa dos ocupantes do veículo

## Introdução ao tema

Neste capítulo encontram-se informações relativas aos seguintes temas:

Luz de controle .....	329
Descrição .....	330

A proteção proativa dos ocupantes do veículo é um sistema de assistência que inicia medidas para a proteção dos ocupantes do veículo em situações de perigo, mas não pode evitar uma colisão.

### Informações e alertas complementares:

- Cintos de segurança ⇒ Página 115
- Controle automático de distância (ACC) ⇒ Página 300
- Acessórios, reposição de peças, reparos e modificações ⇒ Página 433

### ADVERTÊNCIA

**A tecnologia inteligente da proteção proativa dos ocupantes do veículo não pode superar os limites físicos e condicionados ao sistema. O sistema não pode evitar uma colisão. A maior segurança oferecida não deve incentivar a colocar a segurança em risco. O sistema não pode substituir a atenção do condutor.**

### ADVERTÊNCIA (continuação)

- Adequar a velocidade e a distância de segurança em relação aos veículos à frente sempre de acordo com as condições de visibilidade, climáticas, da pista e do trânsito.
- Podem ocorrer acionamentos incorretos dos sistemas.
- Os objetos não podem ser detectados em todos os casos pelo sistema.
- A proteção proativa dos ocupantes do veículo não reage a pessoas, animais, objetos transversais e difíceis de reconhecer.
- Determinados objetos refletivos, como, por exemplo, guard-rails ou entradas de túneis, chuva forte e congelamento, podem limitar o funcionamento dos sensores do radar e, com isso, a identificação do risco de colisão.

### NOTA

Batidas e danos no para-choque, nos cantos e na parte inferior do veículo podem desregular os sensores. Com isso, o funcionamento dos sensores do radar e a identificação do risco de colisão são limitados.

## Luz de controle

 Em primeiro lugar, ler e observar as informações introdutórias e as indicações de segurança  na página 329.

Acesa	Causa possível	Solução
	Proteção proativa dos ocupantes do veículo não disponível.	Procurar uma Concessionária Volkswagen ou uma empresa especializada e mandar verificar o sistema.

Ao ligar a ignição, algumas luzes de advertência e de controle se acendem rapidamente para verificação da função. Elas se apagam após alguns segundos.

### ADVERTÊNCIA



**A não observância das luzes de advertência acesas e das mensagens de texto pode causar paradas no trânsito urbano, acidentes e ferimentos graves.**

- Nunca deixar de observar luzes de advertência e mensagens de texto.
- Parar veículo assim que for possível e seguro.

## ! NOTA

A inobservância de luzes de controle que se acendem e de mensagens de texto pode causar danos ao veículo.

## Descrição

 Em primeiro lugar, ler e observar as informações introdutórias e as indicações de segurança  na página 329.

O funcionamento completo da proteção proativa dos ocupantes do veículo somente está disponível se as funções estiverem ativas no sistema Infotainment e não houver nenhuma falha de funcionamento ⇒ Página 330.

### Funções básicas:

No início da condução, se o cinto de segurança do condutor ou do passageiro dianteiro estiver colocado, dependendo do tempo de condução e da velocidade de condução, o cinto é automaticamente tensionado e, com isso, é minimizada a soltura do cinto de segurança.

Dependendo das determinações legais do país e do equipamento do veículo, podem ser acionadas, em situações críticas de condução (por exemplo, em uma frenagem de emergência ou em uma submanobra ou sobremanoobra), as seguintes funções individuais ou em conjunto a partir de uma velocidade de aproximadamente 30 km/h (19 mph):

- Tensionamento dos cintos de segurança reversível do cinto de segurança dianteiros colocados.
- Fechamento automático do teto solar panorâmico e dos vidros laterais até uma fresta.

### Adicionalmente em veículos com controle automática de distância (ACC)

Em veículos com controle automático de distância é calculada adicionalmente a probabilidade de um acidente de colisão com o veículo à frente dentro dos limites do sistema. Caso seja reconhecido pelo sistema um risco de colisão, também pode ser acionada uma intervenção de frenagem automática.

### Regular o tensor do cinto de segurança e o tensionamento do cinto de segurança reversível

O tensor do cinto de segurança e o tensionamento do cinto de segurança reversível podem ser regulados no sistema Infotainment.

- Ligar a ignição.
- Pressionar o botão Infotainment **CAR**.
- Tocar na superfície de função **(Assistentes)**.
- Selecionar **(proteção proativa dos ocupantes do veículo na lista de seleção)**.
- Tocar na superfície de função desejada **(Activo)**, **(tensor do cinto de segurança à esquerda)** ou **(tensor do cinto de segurança à direita)**, para ativar ou desativar a função.

**(Activo)**: ativar ou desativar a proteção proativa dos ocupantes do veículo com assistência máxima. Após cada ligação da ignição, a proteção proativa dos ocupantes do veículo é reativada.

**(Tensor do cinto de segurança esquerdo)**: ativar ou desativar o tensor do cinto de segurança somente para o banco dianteiro esquerdo.

**(Tensor do cinto de segurança direito)**: ativar ou desativar o tensor do cinto de segurança somente para o banco dianteiro direito.

Se a caixa de seleção  na superfície de função estiver ativada, esta função está ligada.

### Mensagem de erro

Caso haja um funcionamento incorreto ou uma avaria da proteção proativa dos ocupantes do veículo aparecerá uma mensagem correspondente no display do instrumento combinado.

Se a proteção proativa dos ocupantes do veículo não funcionar conforme descrito nesse capítulo, mandar verificar o sistema em uma Concessionária Volkswagen.

### Limitações de funcionamento

Nas seguintes situações, a proteção proativa dos ocupantes do veículo não está disponível ou está disponível somente com limitações:

- Com o ASR desligado, em *modo OFF-ROAD* e na condução em marcha à ré ⇒ Página 234 ou ⇒ Página 368.
- Se houver uma falha de funcionamento no ESC, no tensor do cinto de segurança ou na unidade de controle do Airbag ⇒ Página 115 ou ⇒ Página 126.

- Se houver uma falha de funcionamento na regulagem da distância automática (ACC)  
⇒ Página 300.
- Com o airbag dianteiro do passageiro dianteiro desligado, também são desligados o tensor do cinto de segurança e o tensionamento do cinto de segurança reversível para o passageiro dianteiro.

#### **⚠ ADVERTÊNCIA**

**A distração do condutor pode causar acidentes e ferimentos.**

- **Jamais efetuar configurações no sistema Infotainment durante a condução.**



# Sistema de controle da pressão dos pneus

## Introdução ao tema

Neste capítulo encontram-se informações relativas aos seguintes temas:

Luz de controle ..... 332  
Sistema de controle da pressão dos pneus ... 335

### Informações e alertas complementares:

- Sistema de informações Volkswagen ⇒ Página 31
- Transportar ⇒ Página 172
- Frear, parar e estacionar ⇒ Página 234
- Conservar e limpar a parte externa do veículo ⇒ Página 399
- Rodas e pneus ⇒ Página 416
- Acessórios, reposição de peças, reparos e modificações ⇒ Página 433
- Informações de consumidores ⇒ Página 445

### ADVERTÊNCIA

A tecnologia do sistema de controle da pressão dos pneus não pode superar os limites condicionados ao sistema. O uso inadequado das rodas e dos pneus pode ocasionar a perda de pressão súbita dos pneus, o soltamento da banda de rodagem dos pneus e até fazer com que os pneus estourem.

- Verificar regularmente a pressão dos pneus e manter sempre o valor de pressão dos pneus indicado. Uma pressão dos pneus muito baixa pode aquecer fortemente os pneus, podendo causar o soltamento da banda de rodagem e o estouro do pneu.

### ADVERTÊNCIA (continuação)

- Manter a pressão dos pneus sempre correta com os pneus frios, conforme indicado na etiqueta adesiva ⇒ Página 416.
- Verificar regularmente a pressão dos pneus com os pneus frios. Se necessário, adequar a pressão dos pneus no pneu frio para os pneus montados no carro.
- Verificar os pneus regularmente, procurando sinais de desgaste e de danos.
- Nunca exceder a velocidade máxima e a capacidade de carga permitidas para os pneus montados.



Uma pressão dos pneus muito baixa aumenta o consumo de combustível e o desgaste do pneu.



Ao conduzir pela primeira vez com pneus novos em alta velocidade, eles podem se expandir um pouco e, assim, pode ser emitido um único alerta de pressão dos pneus.



Substituir pneus velhos somente por pneus liberados pela Volkswagen para o respectivo modelo de veículo.



Não confiar apenas no sistema de controle dos pneus. Verificar regularmente os pneus para se assegurar de que a pressão dos pneus está correta e de que os pneus não têm sinais de danos, como, por exemplo, furos, cortes, rachaduras ou bolhas. Remover corpos estranhos do perfil do pneu antes que eles penetrem no interior do pneu. <



## Luz de controle





Em primeiro lugar, ler e observar as informações introdutórias e as indicações de segurança  na página 332.

No caso de um pneu furado, uma pressão dos pneus muito baixa ou uma falha do sistema, a luz de controle acende ou pisca. Adicionalmente,

mensagens de texto podem ser exibidas no display do instrumento combinado e pode soar um alerta sonoro. ►

Acesa	Mensagem de texto	Causa possível ⇒ ⚠	Solução
	<b>PNEU FURADO!</b>	O alerta indica uma perda rápida da pressão do pneu. Pelo menos um pneu tem a pressão dos pneus abaixo de 1,4 bar (20 psi / 140 kPa) ou uma perda da pressão dos pneus superior a 0,2 bar/min (2,9 psi/min / 20 kPa/min).	 <b>Não prosseguir!</b> Reduzir a velocidade imediatamente! Parar o veículo assim que possível e seguro. Evitar manobras bruscas de direção e de frenagem! Verificar todas as rodas quanto a danos externos e possíveis corpos estranhos e também verificar a pressão dos pneus de todas as rodas. Se não for necessário trocar a roda no próprio lugar, conduzir em baixa velocidade até a Concessionária Volkswagen ou empresa especializada mais próxima.
	<b>PRESSÃO DE PNEUS BAIXA DEMAIS</b>	O alerta indica, em pelo menos um pneu, uma pressão dos pneus crítica, que está mais do que 0,5 bar (7,25 psi / 50 kPa) abaixo do valor de referência.	Verificar a pressão dos pneus de todas as rodas imediatamente. Se não for necessário trocar a roda no próprio lugar, conduzir em baixa velocidade até a Concessionária Volkswagen ou empresa especializada mais próxima.
---	<b>VERIFICAR PRESSÃO DOS PNEUS</b>	Após ligar a ignição, é indicada uma pressão dos pneus muito baixa, de mais que 0,3 bar (4,35 psi / 30 kPa) em pelo menos um pneu.	Na próxima oportunidade, verificar ⇒ Página 416 e corrigir a pressão dos pneus. Até a correção do problema, evitar trechos longos e velocidades máximas.

Piscando	Mensagem de texto	Causa possível ⇒ ⚠	Solução
	---	O símbolo pisca em intervalos regulares durante a condução. Há uma falha de transmissão entre um sensor e o sistema. O funcionamento pode ser temporariamente limitado por sobreposições de transmissores que se encontram nas proximidades do veículo e trabalham na mesma faixa de frequência (por exemplo, um rádio, um controle remoto ou um brinquedo).	Desligar a fonte da interferência.
	---	O sistema está avariado se a luz de controle piscar por aproximadamente um minuto e, em seguida, <i>permanecer</i> acesa.	Se após desligar e ligar a ignição, a luz de controle continuar piscando e, em seguida, permanecer acesa, procurar uma Concessionária Volkswagen ou uma empresa especializada. O sistema deve ser verificado.

Ao ligar a ignição, algumas luzes de advertência e de controle se acendem rapidamente para verificação da função. Elas se apagam após alguns segundos.

### ADVERTÊNCIA

**Pressão dos pneus diferente ou pressão dos pneus muito baixa podem causar um colapso dos pneus, a perda de controle do veículo, acidentes, ferimentos graves e a morte.**

#### **⚠️ ADVERTÊNCIA (continuação)**

- Se a luz de controle (L) se acender, parar imediatamente e verificar todos os pneus.
- Pressão dos pneus diferente ou pressão dos pneus muito baixa podem aumentar o desgaste do pneu, piorar a estabilidade de condução e aumentar a distância de frenagem.
- Pressão dos pneus diferente ou pressão dos pneus muito baixa podem ocasionar um colapso súbito do pneu, causando o estouro do pneu e a perda de controle do veículo.
- O condutor é responsável pela correta pressão dos pneus em todos os pneus do veículo. A pressão dos pneus recomendada está sempre disponível em uma etiqueta adesiva ⇒ Página 416.
- O sistema de controle dos pneus só pode cumprir sua função se todos os pneus frios estiverem com a pressão dos pneus correta.
- Usar valores de pressão dos pneus incorretos pode causar acidentes e danos aos pneus. Todos os pneus precisam ter sempre a pressão adequada ao carregamento.
- Antes de cada condução, encher sempre os pneus com a pressão dos pneus correta.
- Em viagens com a pressão dos pneus muito baixa, os pneus apresentam necessariamente mais deformações. Assim, os pneus podem se aquecer tanto que a banda de rodagem pode se soltar e os pneus podem estourar.
- Altas velocidades e sobrecarga podem aquecer um pneu de tal maneira que o pneu pode estourar e levar à perda de controle do veículo.

#### **⚠️ ADVERTÊNCIA (continuação)**

- Uma pressão dos pneus muito alta ou muito baixa encurta a vida útil dos pneus e piora o comportamento de direção do veículo.
- Se o pneu não estiver “furado” e não for necessário trocar a roda imediatamente, conduzir em baixa velocidade até a Concessionária Volkswagen ou empresa especializada mais próxima, verificar e corrigir a pressão dos pneus.

#### **⚠️ ADVERTÊNCIA**

A não observância das luzes de advertência acesas e das mensagens de texto pode causar paradas no trânsito urbano, acidentes e ferimentos graves.

- Nunca deixar de observar luzes de advertência e mensagens de texto.
- Parar veículo assim que for possível e seguro.

#### **⚠️ NOTA**

A inobservância de luzes de controle que se acendem e de mensagens de texto pode causar danos ao veículo.





## Acessar as configurações do controle da pressão dos pneus no sistema Infotainment

- Pressionar o botão Infotainment **CAR**.
- Tocar na superfície de função **Ajustes**.
- Selecionar **Controle da pressão dos pneus** na lista de seleção.

## Configuração do controle da pressão dos pneus no sistema Infotainment

### Superfície de função: efeito

**Condições de carga**: depois de tocar na superfície de função **Condições de carga** ou , pode ser selecionado como condição de carga *carga parcial* ou *carga total*.

**Selecionar o tipo de pneu**: a seleção do jogo de pneus ocorre através do toque na superfície de função **Selecionar o tipo do pneu**.

## Programação dos componentes eletrônicos da roda

Depois da substituição dos componentes eletrônicos da roda ou da troca dos conjuntos dos pneus, não é necessária uma programação manual. O sistema de controle da pressão dos pneus reconhece os novos componentes eletrônicos da roda automaticamente e os programa imediatamente no início da condução.

### Roda sobressalente completa

A pressão do pneu da roda sobressalente completa **não** é monitorada. Se a roda sobressalente completa estiver equipada com um sensor, ela somente será registrada no monitoramento após a montagem como roda de condução e uma condução de inicialização breve.

### Roda sobressalente compacta

A roda sobressalente compacta não está equipada com componentes eletrônicos da roda. Se a roda sobressalente compacta estiver em uso, a luz de controle do controle piscará no display do instrumento combinado.

### Armazenar o pneu

Se os pneus estiverem parados, os sensores não enviam a pressão dos pneus. Assim, as baterias dos sensores são poupadas.

### ! NOTA

- **Os sensores de pressão dos pneus estão na roda, presos em válvulas de alumínio especiais. Estas válvulas estão parafusadas rigidamente. Ao encher e verificar a pressão dos pneus, não dobrar as válvulas tentando colocá-las “na posição”.**
- **A falta de tampas de válvula pode causar danos na válvula e, se for o caso, nos sensores do sistema de controle da pressão dos pneus. Por isso, conduzir sempre com as tampas das válvulas completamente rosqueadas e que correspondem às tampas de válvula montadas de fábrica. Não utilizar tampas de válvula metálicas.**
- **Não utilizar “tampas de válvula de conforto”, pois elas não têm poder vedante e, assim, podem ocorrer danos aos sensores.**
- **Não danificar as válvulas e os sensores ao trocar os pneus por outros.**
- **As válvulas de alumínio instaladas devem ser renovadas após aproximadamente 6 anos no momento da troca de pneu por causa de envelhecimento. Após serem desmontadas, as válvulas de alumínio não são mais utilizáveis e devem ser renovadas. O sensor de pressão dos pneus pode continuar sendo utilizado.**

# Clima

## Aquecer, ventilar, resfriar

### Introdução ao tema

Neste capítulo encontram-se informações relativas aos seguintes temas:

Comandos	338
Comando por meio do sistema Infotainment	340
Orientações de funcionamento do ar-condicionado	341
Difusores de ar	343
Modo de recirculação de ar	343
Desembaçador do para-brisa	344

### Exibição das informações do Climatronic

No display da unidade comando do Climatronic e no display do sistema Infotainment instalado de fábrica são indicadas todas as informações do Climatronic.

As unidades de indicação da temperatura podem ser mudadas no sistema Infotainment.

### Filtro de poeira e pólen

O filtro de poeira e pólen com carvão ativado reduz a penetração de poluentes do ar externo no interior do veículo.

O filtro de poeira e pólen precisa ser trocado regularmente para não prejudicar a eficiência do ar-condicionado.

Se o filtro perder seu efeito prematuramente pelo uso do veículo em um ambiente extremamente poluído, o filtro de poeira e pólen precisará ser substituído, se necessário, entre os eventos de serviço.

### Informações e alertas complementares:

- Vistas externas ⇒ Página 5
- Sistema de informações Volkswagen ⇒ Página 36
- Funções do banco ⇒ Página 110
- Limpadores e lavadores dos vidros ⇒ Página 161
- Aquecimento estacionário (aquecimento adicional) ⇒ Página 346
- Conservar e limpar a parte externa do veículo ⇒ Página 399

### ADVERTÊNCIA

Más condições de visibilidade em todos os vidros aumentam o risco de colisões e acidentes que podem causar ferimentos graves.

- Assegurar sempre que todos os vidros estão sem gelo, neve e embaçamento para garantir boas condições de visibilidade.
- A maior potência de aquecimento e o mais rápido descongelamento dos vidros só podem ser atingidos se o motor já tiver atingido sua temperatura de serviço. Partir somente se houver boas condições de visibilidade.
- Assegurar sempre que o ar-condicionado e o vidro traseiro com desembaçador estão sendo usados corretamente para ter boas condições de visibilidade.
- Nunca utilizar o modo de recirculação de ar por muito tempo. Quando o sistema de refrigeração estiver desligado, os vidros podem embaçar-se muito rapidamente no modo de recirculação de ar e limitar muito as condições de visibilidade.
- Desligar sempre o modo de recirculação de ar se ele não for necessário.

### ADVERTÊNCIA

O ar viciado pode ocasionar cansaço rápido e falta de concentração do condutor, o que pode causar colisões, acidentes e ferimentos graves.

- Nunca deixar o ventilador desligado por muito tempo e nunca deixar o modo de recirculação do ar ligado por muito tempo, uma vez que o ar fresco não atinge o interior do veículo.

### NOTA

- Se houver dúvidas de que o ar-condicionado possa ter sido danificado, desligar o ar-condicionado. Assim, danos secundários podem ser evitados. O ar-condicionado deve ser verificado por uma Concessionária Volkswagen ou por uma empresa especializada.

**ⓘ** **NOTA (continuação)**

• **Reparos no ar-condicionado exigem conhecimentos especializados e ferramentas especiais. Para isso, a Volkswagen recomenda as Concessionárias Volkswagen.**

**i** Se o sistema de refrigeração estiver desligado, o ar externo succcionado não perde a umidade. Para evitar o embaçamento dos vidros, a Volkswagen recomenda deixar o sistema de refrigeração (compressor) ligado. Para isso, pressionar o botão **(A/C)**. A função é exibida no display da unidade de comando do Climatronic.

**i** A maior potência de aquecimento e o descongelamento mais rápido dos vidros só podem ser atingidos se o motor tiver atingido sua temperatura de serviço.

**i** Para não limitar a potência de aquecimento ou de refrigeração e para impedir o embaçamento dos vidros, a entrada de ar na frente do para-brisa precisa estar sem gelo, neve ou folhas.

**i** Após ligar o motor com a bateria do veículo totalmente descarregada ou após uma partida de emergência, configurações do sistema como hora, data, configurações de conforto pessoais e programações podem ser desprogramadas ou apagadas. Verificar e corrigir as configurações depois que a bateria do veículo tiver sido suficientemente carregada.

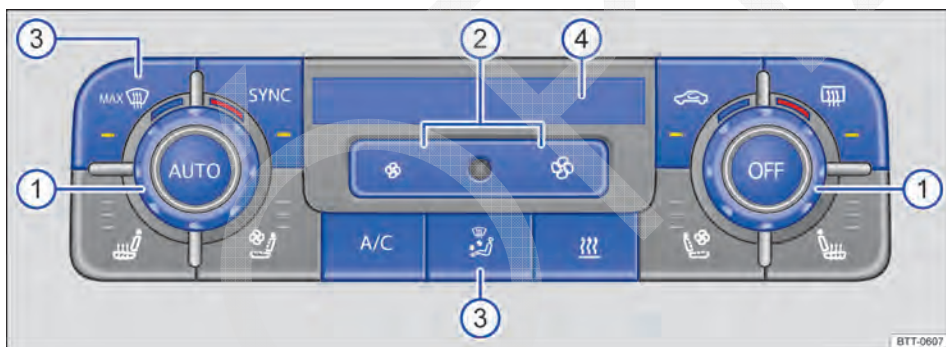

## Comandos



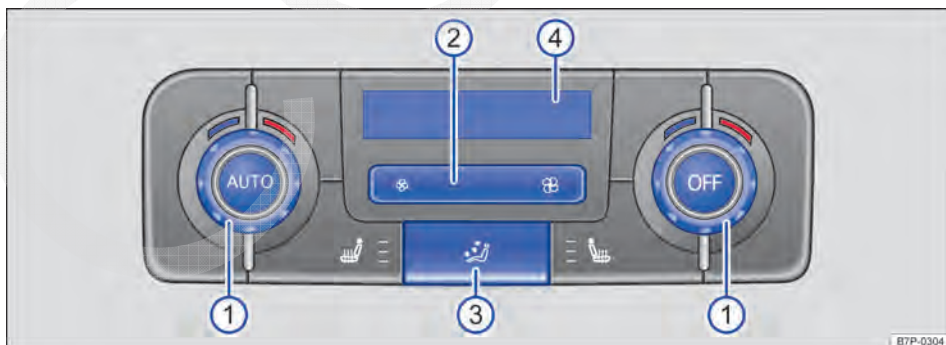

**Fig. 220** No console central dianteiro: comandos do Climatronic.













**Fig. 221** No console central traseiro: comandos do Climatronic.

 **Em primeiro lugar, ler e observar as informações introdutórias e as indicações de segurança  na página 337.**

Para ligar ou desligar uma função, pressionar o botão correspondente. Em funções com várias etapas, o botão correspondente deve ser acionado

várias vezes. As luzes de controle nos botões ou as indicações no display da unidade de comando do Climatronic ⇒ Fig. 220  ou ⇒ Fig. 221  e no display do sistema Infotainment fornecem mensagens de retorno sobre a ativação das funções selecionadas.

Botão, regulador	Informações complementares. Climatronic dianteiro ⇒ Fig. 220 e Climatronic traseiro ⇒ Fig. 221.
 	Temperatura: o lado esquerdo e o lado direito podem ser regulados separadamente. Girar o regulador para regular a respectiva temperatura. A temperatura é exibida no display da unidade de comando.
 	Ventilador: ajuste manual dos níveis do ventilador. Nível 0: ventilador e Climatronic desligados.
	Distribuição de ar: selecionável manualmente com o botão.
<b>MAX</b> 	Função de descongelamento: o ar externo succionado é levado ao para-brisa e o modo de recirculação de ar é desligado automaticamente. Para desembaçar o para-brisa o mais rápido possível, em temperaturas acima de +3 °C (+38 °F), a umidade do ar é removida e o ventilador é regulado em um nível de ventilação alto.
<b>SYNC</b>	Aceitar as regulagens do condutor para todas as zonas climáticas ⇒ Página 342.
	Modo de recirculação de ar ⇒ Página 343.
	Desembaçador do vidro traseiro: funciona somente com o motor em funcionamento ou quando o veículo se encontrar disponível para condução (híbrido) e se desliga automaticamente após no máximo 10 minutos.
<b>A/C</b>	Ligar e desligar o dispositivo de refrigeração.
	<b>Distribuição de ar dianteira:</b> distribuição de ar para o para-brisa, para a parte superior do corpo e para a área para os pés. Pressionar repetidamente o botão até que a distribuição de ar desejada seja regulada, a regulagem selecionada é exibida no display da unidade de comando dianteira.
	<b>Distribuição de ar traseira:</b> distribuição de ar para a cabeça, para a parte superior do corpo e para a área para os pés. Pressionar repetidamente o botão até que a distribuição de ar desejada seja regulada, a regulagem selecionada é exibida no display da unidade de comando traseira.
	Botão de aquecimento imediato do aquecimento estacionário (aquecimento adicional) ⇒ Página 346.
<b>REST</b>	Sistema de calor residual ⇒ Página 342.
<b>AUTO</b>	Regulagem automática de temperatura, ventoinha e distribuição de ar.
<b>OFF</b>	Desligar: <b>unidade de comando dianteiro:</b> pressionar o botão <b>OFF</b> ou colocar o ventilador manualmente na posição 0. Com isso todo o Climatronic é desligado e no display se acende <b>OFF</b> . <b>Unidade de controle traseira:</b> pressionar o botão <b>OFF</b> ou colocar o ventilador manualmente na posição 0. Somente é desligado o Climatronic traseiro e no display da unidade de comando traseira se acende <b>OFF</b> .

## ⚠️ ADVERTÊNCIA

O ar viciado pode ocasionar cansaço rápido e falta de concentração do condutor, o que pode causar colisões, acidentes e ferimentos graves.

## ⚠️ ADVERTÊNCIA (continuação)

- Nunca deixar o ventilador desligado por muito tempo e nunca deixar o modo de recirculação do ar ligado por muito tempo, uma vez que o ar fresco não atinge o interior do veículo.

## Comando por meio do sistema Infotainment



Fig. 222 Sistema Infotainment: regulagens do ar-condicionado dianteiro.

**Em primeiro lugar, ler e observar as informações introdutórias e as indicações de segurança ⚠️ na página 337.**

As regulagens do Climatronic podem ser efetuadas através do sistema Infotainment. Para acessar o menu principal, pressionar o botão do Infotainment (CLIMATE).

Para ligar ou desligar uma função, tocar na superfície de função correspondente. Em funções com várias etapas, a superfície de função correspon-



Fig. 223 Sistema Infotainment: regulagens do ar-condicionado traseiro.







dente deve ser acionada várias vezes. As indicações no display do sistema Infotainment fornecem mensagens de retorno sobre a ativação das funções selecionadas.

Se a caixa de seleção na superfície de função estiver ativada , então a função correspondente está ligada.



Superfície de função	Informações complementares. Regulagens do ar-condicionado dianteiro ⇒ Fig. 222.
	Distribuição de ar no pára-brisa.
	Distribuição de ar na parte superior do corpo.
	Distribuição de ar na área para os pés.
	Aquecimento do volante: o volante é aquecido a aproximadamente +25 °C (+77 °F) e a temperatura é mantida aproximadamente constante.
	Desembaçador do pára-brisa: funciona somente com o motor em funcionamento ou quando o veículo se encontrar disponível para condução (híbrido) e se desliga automaticamente após no máximo 10 minutos ⇒ Página 344.
	Regulagem automática de temperatura, ventoinha e distribuição de ar. Por vários acionamentos da superfície de função pode ser selecionado entre os perfis de climatização suave, médio e forte na operação AUTO.

<b>Superfície de função</b>	<b>Informações complementares. Regulagens do ar-condicionado dianteiro ⇒ Fig. 222.</b>
Ventilador 	ajuste manual dos níveis do ventilador. Nível 0: ventilador e Climatronic desligados.
<b>Aquecimento estacionário:</b> aquecimento estacionário (aquecimento adicional) ⇒ Página 346.	
<b>Extras:</b> dependendo do equipamento, estão à disposição, após tocar na superfície de função <b>Extras</b> , as seguintes possibilidades de regulagem: Superfície de função <b>perfil de climatização</b> para a regulagem da intensidade do ventilador na operação AUTO. Pode ser selecionado entre suave, médio e forte. Superfície de função <b>recirculação de ar automática</b> ⇒ Página 343. Superfície de função <b>Desembaçador do para-brisa automático</b> ⇒ Página 344.	

Para acessar o menu de regulagens do ar-condicionado traseiro, tocar na superfície de função **regulagem da base** ⇒ Fig. 222.

<b>Superfície de função</b>	<b>Informações complementares. Regulagens de ar-condicionado traseiro ⇒ Fig. 223.</b>
	Distribuição de ar à cabeça.
	Distribuição de ar na parte superior do corpo.
	Distribuição de ar na área para os pés.
	Regulagem da temperatura para o lado esquerdo e direito.
Ventilador 	ajuste manual dos níveis do ventilador. Nível 0: ventilador e Climatronic traseiros desligados.
	Somente o Climatronic traseiro é desligado
	Regulagem automática de temperatura, ventilador e distribuição de ar

## Orientações de funcionamento do ar-condicionado

 **Em primeiro lugar, ler e observar as informações introdutórias e as indicações de segurança**  na página 337.

O ar-condicionado funciona somente com a ignição ligada. O equipamento de resfriamento do interior do veículo somente funciona com o motor em funcionamento ou se o veículo se encontrar disponível para condução (híbrido) e com o ventilador ligado.

Com a ignição desligada, somente pode ser ligada a função de calor residual.

O ar-condicionado trabalha com o máximo de eficiência se os vidros e o teto solar panorâmico estiverem fechados. Se o interior do veículo estiver muito aquecido porque o veículo ficou parado ex-

posto ao sol, abrir brevemente os vidros e o teto solar panorâmico pode acelerar o processo de resfriamento.

Os assentos dianteiros e os assentos externo do banco traseiro são as denominados “zonas de climatização”, para as quais podem ser efetuadas regulagens separadas.

### Regulagem para obter condições de visibilidade ideais

O sistema de refrigeração ligado não somente abaixa a temperatura no interior do veículo, mas também a umidade do ar. Assim, aumenta-se o bem-estar dos ocupantes do veículo e se impede o embaçamento dos vidros com alta umidade do exterior:

- Pressionar o botão **AUTO**.
- Regular a temperatura para +22 °C (+72 °F).
- Abrir os difusores no painel de instrumentos  
⇒ Página 343.

### Comutar a unidade de temperatura do Climatronic

A unidade da indicação da temperatura pode ser comutada no menu Setup do sistema Infotainment entre Celsius e Fahrenheit.

- Pressionar tecla de Infotainment **SETUP**.
- Tocar na área funcional **Sistema**.
- Tocar na superfície de função **Unidades**.
- Selecionar a unidade desejada.

### Identificação automática do embaçamento dos vidros

A identificação automática de embaçamento dos vidros testa se os vidros estão embaçados e altera, se necessário, automaticamente a alimentação de ar nos vidros dianteiro e laterais ou liga o aquecimento do para-brisa. Se o ventilador ou o ar-condicionado **ACC** estiver desligado, a identificação automática de embaçamento dos vidros não pode funcionar corretamente.

### Regular o sistema de calor residual

Em veículos sem aquecimento estacionário, o calor residual do motor pode ser utilizado por um período limitado, com a ignição desligada, para o aquecimento do compartimento interno.

- Desligar a ignição.
- Pressionar o botão **REST**, a função é exibida no display da unidade de comando.
- Pressionar novamente o botão **REST** para encerrar a função antecipadamente.

A função é desligada se a bateria do veículo tiver descarregado muito, o mais tardar, após 30 minutos. Para poupar energia, a intensidade do ventilador é reduzida.

### Assumir as regulagens do condutor para todas as zonas climáticas

As regulagens da temperatura, intensidade do ventilador e distribuição do ar para o lado do condutor podem ser assumidas para todas as outras zonas climáticas.

- Pressionar o botão **SYNC**, a luz de controle no botão se acende e as modificações realizadas atuam sobre todas as zonas climáticas.
- Pressionar novamente o botão **SYNC** para desligar a função.

Se forem realizados ajustes individuais em uma das outras zona climáticas através dos comandos do Climatronic, a função de sincronização é desativada e a luz de controle no botão **SYNC** se apaga.

### O sistema de refrigeração não pode ser ligado

Se o sistema de refrigeração não puder ser ligado, isto pode ter as seguintes causas:

- O motor não funciona ou o veículo não se encontra disponível para condução (híbrido).
- O ventilador está desligado.
- O fusível do ar-condicionado está queimado.
- A temperatura ambiente está abaixo de aproximadamente +3 °C (+38 °F).
- O compressor do ar-condicionado foi desligado temporariamente devido à temperatura muito elevada do líquido de arrefecimento do motor.
- Há alguma outra falha no veículo. O ar-condicionado deve ser verificado por uma Concessionária Volkswagen ou por uma empresa especializada.

### Particularidades

Se a umidade do ar externo e a temperatura ambiente estiverem altas, poderá pingar **água condensada** do evaporador do sistema de refrigeração e formar uma poça d'água sob o veículo. Isto é normal e não um sinal de vazamento!

**i** O para-brisa pode embaçar-se depois da partida do motor por conta da umidade residual no ar-condicionado. ◀





Fig. 224 No painel de instrumentos: difusores de ar.

Em primeiro lugar, ler e observar as informações introdutórias e as indicações de segurança na página 337.

### Difusores de ar

Para que uma potência de aquecimento, uma refrigeração e uma entrada de ar suficientes sejam atingidas no interior do veículo, os difusores de ar ⇒ Fig. 224 ① devem permanecer abertos.

- Para abrir e fechar os difusores de ar, girar o respectivo botão recartilhado (vista da lupa) para a direção desejada. Se o botão recartilhado estiver na posição ►, o respectivo difusor de ar estará fechado.

- Com a alça da grade de ventilação, ajustar a direção da saída da corrente de ar.

Outros difusores de ar não reguláveis encontram-se no painel de instrumentos ②, nas áreas para os pés, bem como na parte traseira do interior do veículo.

### Modo de recirculação de ar

Em primeiro lugar, ler e observar as informações introdutórias e as indicações de segurança na página 337.

#### Informações básicas

Há diferentes tipos do modo de recirculação de ar:

	Modo de recirculação de ar manual.
	Modo de recirculação de ar automático.

No modo de recirculação de ar, o ar externo é impedido de atingir o interior do veículo.

### Ventilação indireta

No modo automático do ar-condicionado, a ventilação indireta também é controlada automaticamente para obter uma ventilação sem corrente de ar. O ar sai então, através do difusor de ar ③, que não pode ser fechado.

#### NOTA

**Não colocar alimentos, medicamentos ou outros objetos sensíveis à temperatura na frente dos difusores de ar. Alimentos, medicamentos ou outros objetos sensíveis ao calor ou frio podem ser danificados ou inutilizados através do fluxo de ar de saída.**

O ar que sai dos difusores de ar e flui por todo o interior do veículo escapa para fora do veículo pelas fendas de ar debaixo dos consoles laterais da cobertura do compartimento de bagagem. As fendas de ar não podem ser cobertas com peças de roupa ou outros objetos.

Se a temperatura externa estiver muito alta, escolher o modo de recirculação de ar manual por algum tempo para esfriar o interior do veículo mais rapidamente.

Por motivos de segurança, o modo de recirculação de ar é desligado se o botão for pressionado ⇒ .

### Ligar e desligar o modo de recirculação de ar manual

**Ligar:** pressionar o botão até que nenhuma luz de controle do botão esteja acesa.

**Desligar:** pressionar o botão até que nenhuma luz de controle do botão esteja acesa.

## Ligar e desligar o modo de recirculação de ar automático

- Pressionar o botão do Infotainment **CLIMATE**.
- Tocar na área funcional **Extras**.
- Ligar e desligar o modo de recirculação de ar automático tocando na superfície de função **Recirculação de ar automática**.

Se a caixa de seleção na superfície de função estiver ativada , o modo de recirculação de ar automático está ligado.



## Funcionamento do modo de recirculação de ar automático

No modo de recirculação de ar automático o ar fresco penetra no interior do veículo. Se o sistema reconhecer uma concentração de poluentes elevada no ar externo, o modo de recirculação de ar será ligado automaticamente. Assim que a quantidade de poluentes estiver no nível normal novamente, o modo de recirculação de ar se desliga.

O sistema não reconhece odores desagradáveis.

Para evitar um embaçamento dos vidros não será trocado automaticamente para o modo de recirculação de ar sob determinadas condições.

## Desembaçador do para-brisa

 Em primeiro lugar, ler e observar as informações introdutórias e as indicações de segurança  na página 337.

### Ligar e desligar manualmente

Pressionar o botão do Infotainment **CLIMATE**. A seguir, tocar na superfície de função **RP**.

O desembaçador do para-brisa somente é ligado com o motor em funcionamento ou disponível para condução (híbrido).

### Ligar e desligar automaticamente

- Pressionar o botão do Infotainment **CLIMATE**.
- Tocar na área funcional **Extras**.
- Ligar e desligar o desembaçador do para-brisa automático tocando brevemente na superfície de função **Desembaçador do para-brisa automático**.

Se a caixa de seleção na superfície de função estiver ativada , o desembaçador do para-brisa automático está ativo.



## ADVERTÊNCIA

O ar viciado pode ocasionar cansaço rápido e falta de concentração do condutor, o que pode causar colisões, acidentes e ferimentos graves.

- Nunca deixar o modo de recirculação de ar ligado por muito tempo, uma vez que o ar fresco não atinge o interior do veículo.
- Quando o sistema de refrigeração estiver desligado, os vidros podem embaçar-se muito rapidamente no modo de recirculação de ar e limitar muito as condições de visibilidade.
- Desligar sempre o modo de recirculação de ar se ele não for necessário.

## NOTA

Não fumar com a recirculação de ar ligada. A fumaça succionada pode se depositar no evaporador do sistema de refrigeração, bem como no filtro de poeira e pólen com carvão ativado, e ocasionar odores incômodos e duradouros.

 com a marcha à ré engatada e enquanto o sistema de limpeza e de lavagem automático estiver em funcionamento, a recirculação de ar se liga por um período curto para evitar a penetração de gases do escapamento no interior do veículo. 

O desembaçador do para-brisa é ligado automaticamente se as **condições de ligação** forem satisfeitas e a função de descongelamento for ligada através do botão **MAX DEF** ou o reconhecimento de embaçamento dos vidros automático tenha reconhecido um vidro embaçado.

### Condições de ligação

O desembaçador do para-brisa se liga automaticamente, se as seguintes condições forem satisfeitas **simultaneamente**:

- Temperatura externa menor do que aproximadamente +12 °C (+54 °F).
- Motor em funcionamento ou disponível para condução (híbrido).

### Condições de desligamento

O desembaçador do para-brisa se desliga automaticamente, se **uma** das condições seguintes for satisfeita: 

- O mais tardar 6 minutos após ligar.
  - Após o desligamento do motor ou com o final da disponibilidade para condução (híbrido).
  - Com o alto consumo de corrente elétrica, condicionado devido ao uso simultâneo de vários consumidores elétricos.
- Em caso de avarias no ar-condicionado.
  - Se o ar-condicionado for desligado.



# Aquecimento estacionário (aquecimento adicional)

## Introdução ao tema

Neste capítulo encontram-se informações relativas aos seguintes temas:

Ligar ou desligar o aquecimento estacionário	347
Controle remoto	348
Ativar e programar o aquecimento estacionário	349
Orientações de funcionamento	350

O combustível do tanque de combustível do veículo abastece o aquecimento estacionário, que pode ser utilizado durante a condução bem como com o veículo parado.

O aquecimento estacionário pode ser ligado através do botão de aquecimento imediato no comando do Climatronic, pelo comando de remoto ou no menu de climatização do sistema Infotainment. A programação do aquecimento estacionário ocorre no menu de climatização do sistema Infotainment.

No inverno, o para-brisa pode ser livrado de gelo, embaçamento e uma fina camada de neve com o aquecimento estacionário ligado antes do início da condução.

Com altas temperaturas externas, o interior do veículo pode ser ventilado automaticamente com o auxílio do aquecimento estacionário com o motor desligado.

Dependendo da temperatura ambiente e da temperatura regulada, é ligado o aquecimento estacionário ou a ventilação estacionária.

### Informações e alertas complementares:

- Vistas externas ⇒ Página 5
- Sistema Infotainment ⇒ Página 36
- Aquecer, ventilar, resfriar ⇒ Página 337
- Abastecer ⇒ Página 352
- Informações ao consumidor (declaração de conformidade) ⇒ Página 445

### PERIGO

**Se baterias com um diâmetro de 20 mm ou outras baterias de lítio forem engolidas, poderão ocorrer lesões graves ou até fatais em um curto espaço de tempo.**

### PERIGO (continuação)

- Conservar sempre o controle remoto, bem como chaveiros com baterias, baterias de reposição, células tipo botão e outras baterias maiores do que 20 mm fora do alcance de crianças.
- Procurar auxílio médico imediatamente se houver suspeita de que uma bateria tenha sido engolida.

### ADVERTÊNCIA

**Os gases do escapamento do aquecimento estacionário contêm, entre outros, o monóxido de carbono, gás tóxico inodoro e incolor. O monóxido de carbono pode ocasionar desmaios e morte.**

- Nunca ligar ou deixar o aquecimento estacionário funcionando em espaços fechados ou sem ventilação.
- Nunca programar o aquecimento estacionário para que ele seja ligado e funcione em lugares fechados ou sem ventilação.

### ADVERTÊNCIA

**As peças do sistema de escape do aquecimento estacionário ficam muito quentes. Isso pode causar incêndios.**

- Desligar o veículo de forma que nenhuma peça do sistema de escape entre em contato com materiais facilmente inflamáveis por baixo do veículo, como, por exemplo, grama seca.

### NOTA

**Não colocar alimentos, medicamentos ou outros objetos sensíveis à temperatura na frente dos difusores de ar. Alimentos, medicamentos ou outros objetos sensíveis ao calor ou frio podem ser danificados ou inutilizados através do fluxo de ar de saída.**

 Após a partida do motor com a bateria do veículo totalmente descarregada ou uma bateria trocada no veículo, bem como após uma partida de emergência, as configurações do sistema (hora, data, configurações de conforto pessoais e ►

programações) podem ser desajustadas ou apagadas. Verificar e corrigir as configurações depois que a bateria do veículo tiver sido suficientemente carregada. <

## Ligar ou desligar o aquecimento estacionário



**Em primeiro lugar, ler e observar as informações introdutórias e as indicações de segurança** na página 346.

Um aquecimento estacionário em funcionamento é exibido no display do comando do Climatronic e no display do sistema Infotainment.

### Ligar o aquecimento estacionário:

: manualmente com o botão de aquecimento imediato no comando do Climatronic. ⇒ Página 338

: manualmente, com o controle remoto. ⇒ Página 348

**Ativar imediatamente**: manualmente, tocando na superfície de função no menu **Aquecimento estacionário** do sistema Infotainment. ⇒ Página 349

Automaticamente através de um tempo inicial (tempo de partida) programado e ativado no sistema Infotainment. O tempo inicial programado determina o momento no qual a temperatura regulada deve ser atingida no veículo. ⇒ Página 349

### Desligar o aquecimento estacionário:

: manualmente com o botão de aquecimento imediato no comando do Climatronic. ⇒ Página 338

**OFF**: manualmente com o controle remoto. ⇒ Página 348

**Desativar**: manualmente, tocando na superfície de função no menu **Aquecimento estacionário** do sistema Infotainment. ⇒ Página 349

Automaticamente, ao fim do tempo de operação configurado. ⇒ Página 349

Automaticamente, com o acendimento da luz de controle (indicador do nível de combustível). ⇒ Página 352

Automaticamente, se a carga da bateria do veículo estiver muito baixa. ⇒ Página 395

### Particularidade

O aquecimento estacionário funciona por um curto período após seu desligamento para utilizar o combustível restante no aquecimento estacionário. Além disso, para permitir que os gases do escape se dissipem. <

## Controle remoto

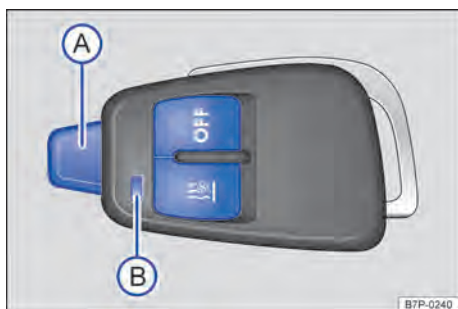

**Fig. 225** Aquecimento estacionário: controle remoto.

Em primeiro lugar, ler e observar as informações introdutórias e as indicações de segurança na página 346.

Fig. 225, Fig. 226	Significado
	Ligar o aquecimento estacionário.
<b>OFF</b>	Desligar o aquecimento estacionário.
(A)	Antena.
(B)	Luz de controle.
(C)	Cobertura da bateria.

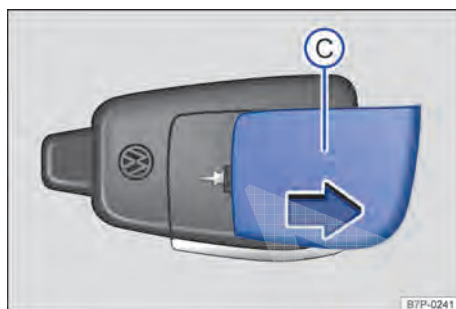

**Fig. 226** Aquecimento estacionário: cobertura da bateria do controle remoto.

Uma pressão desnecessária do botão no controle remoto pode levar o aquecimento auxiliar a ser ligado involuntariamente. Isso também ocorre fora da área de alcance ou quando a luz de controle da bateria pisca.

### Luz de controle do controle remoto

A luz de controle do controle remoto fornece ao usuário diversas informações quando o botão é pressionado:



Luz de controle Fig. 225 (B)	Significado
Se acende em verde e pisca a seguir por aproximadamente 30 segundos em verde.	O aquecimento estacionário foi ligado com o botão
Se acende em vermelho e pisca a seguir por 30 segundos em vermelho.	O aquecimento estacionário foi desligado com o botão <b>OFF</b> .
Se acende em verde e pisca a seguir por aproximadamente 10 segundos em vermelho (aproximadamente quatro vezes por segundo).	O sinal para ligar ou para desligar não foi recebido <sup>a)</sup> .
Se acende em vermelho e pisca a seguir por aproximadamente 10 segundos em vermelho (aproximadamente quatro vezes por segundo).	O sinal para ligar ou para desligar não foi recebido <sup>a)</sup> .
Se acende em verde e pisca a seguir por aproximadamente 10 segundos em vermelho (aproximadamente dez vezes por segundo).	Avaria no sistema.
Nada pisca, nada acende.	A bateria do controle remoto está descarregada.

<sup>a)</sup> O controle remoto está fora da área de alcance. Reduzir a distância do veículo e pressionar o respectivo botão novamente.

### Substituir a bateria do controle remoto

Se a luz de controle no controle remoto (B) não se acender quando o botão for pressionado, é necessário substituir a bateria do controle remoto.

A bateria está localizada na parte de trás do controle remoto, sob uma cobertura ⇒ Fig. 226. Na troca da bateria, prestar atenção na polaridade correta e utilizar baterias do mesmo modelo ⇒ ►

- Deslocar e remover a cobertura da bateria  no sentido da seta.
- Remover a bateria.
- Colocar a nova bateria com o símbolo + para cima.
- Colocar a cobertura da bateria  na guia e empurrar contra o sentido da seta até que esta se encaixe audivelmente.

### Alcance

O receptor está localizado dentro do veículo. O alcance do controle remoto é de algumas centenas de metros com as baterias cheias. Obstáculos entre o controle remoto e o veículo, condições climáticas ruins assim como baterias que estão enfraquecendo reduzem consideravelmente em parte o alcance.

Um alcance ideal é obtido quando o controle remoto com a antena → [Fig. 225 \(A\)](#) é mantido verticalmente para cima. Não cobrir a antena com os dedos ou com a mão.

A distância entre o controle remoto e o veículo deve ser de, *no mínimo*, 2 metros.

### ! NOTA

- **Existem componentes eletrônicos no controle remoto. Por isso, proteger o controle remoto de umidade, vibrações intensas e radiação solar direta.**
- **Uma bateria inadequada pode danificar o controle remoto. Substituir baterias descarregadas somente por baterias novas com a mesma tensão, tamanho e especificação.**



Baterias descarregadas precisam ser descartadas de forma ecologicamente correta.



A bateria do controle remoto pode conter perclorato. Observar as determinações legais no descarte.



Proteger o controle remoto contra acionamento não intencional para evitar um acionamento não intencional do aquecimento estacionário.

## Ativar e programar o aquecimento estacionário

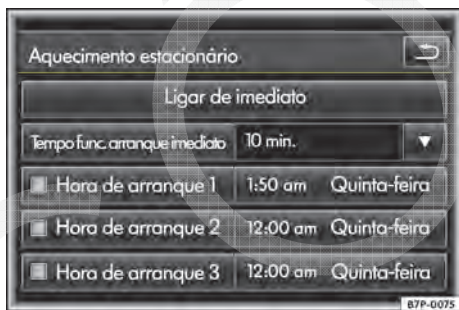

**Fig. 227** Sistema Infotainment: menu do aquecimento estacionário.



**Em primeiro lugar, ler e observar as informações introdutórias e as indicações de segurança  na página 346.**

O aquecimento e a ventilação do interior do veículo podem ser programados para um determinado tempo de operação.

O tempo inicial programado determina o momento no qual a temperatura regulada deve ser atingida no veículo. Trata-se aqui da denominada programação do tempo de partida.



**Fig. 228** Sistema de Infotainment: regulagem de hora inicial.

Antes da programação, verificar se a data e o horário no veículo estão corretamente ajustados ⇒ .

### Acessar o menu do aquecimento estacionário no sistema Infotainment

- Pressionar o botão do Infotainment [CLIMATE](#).
- Tocar na superfície de função [\[Aquecimento estacionário\]](#).

**Superfície de função:** **Informações complementares. Menu do aquecimento estacionário**  
⇒ Fig. 227 e ajuste do tempo inicial ⇒ Fig. 228.

**Ativar imediatamente**, **Desativar**: o aquecimento estacionário é ligado ou desligado imediatamente.

**Iniciar imediatamente o tempo de funcionamento**: o tempo de funcionamento é de aproximadamente 10 a 60 minutos e pode ser configurado em intervalos de 10 minutos. Tocando na superfície de função pode ser selecionado o tempo de funcionamento desejado.

**Hora de início 1**, **Hora de início 2**, **Hora de início 3**: podem ser selecionadas 3 horas de início diferentes e uma delas pode ser ativada. Se a caixa de seleção na superfície de função estiver ativada , o tempo inicial ao lado está ativo. Com o tempo inicial é determinado quando o veículo atingir a temperatura desejada. O aquecimento estacionário se desliga automaticamente.

Horário e dia da semana

Podem ser programados 3 tempos iniciais diferentes. Ao tocar na superfície de função correspondente é acessado o menu **Configuração do tempo inicial** ⇒ Fig. 228.

Com as superfícies de função e configurar o horário e o dia da semana do tempo inicial desejado. Ao invés de um dia de semana, selecionar **próximo início** para configurar o tempo inicial independentemente do dia da semana.

Tocar na superfície de função para confirmar a seleção e fechar o menu. O novo tempo inicial programado é exibido no menu **aquecimento estacionário** ⇒ Fig. 227.

### **ADVERTÊNCIA**

**Nunca programar o aquecimento estacionário de modo que ele ligue e funcione em locais fechados ou sem ventilação. Os gases de escape do aquecimento estacionário con-**

### **ADVERTÊNCIA (continuação)**

**têm, entre outros, o monóxido de carbono, gás tóxico inodoro e incolor. O monóxido de carbono pode ocasionar desmaios e morte.**

Se um tempo inicial estiver ativado, este é exibido no display da unidade de comando do Climatronic com a ignição ligada. O símbolo se acende. Ao desligar a ignição, o símbolo se apaga após alguns segundos.

## Orientações de funcionamento

**Em primeiro lugar, ler e observar as informações introdutórias e as indicações de segurança na página 346.**

Não bloquear ou entupir o sistema de escape do aquecimento estacionário, localizado sob o veículo, com neve, lama ou outros objetos. Os gases do escapamento devem poder sair livremente. Os gases do escapamento gerados pelo aquecimento estacionário ligado saem por um tubo do escapamento na parte inferior do veículo.

Dependendo da temperatura ambiente, para aquecer o interior do veículo o ar quente é canalizado primeiramente para o para-brisa, depois para o interior do veículo através dos difusores de ar. É possível influenciar a distribuição de ar ao ajustar os difusores de ar, por exemplo, na direção dos vidros laterais.

Dependendo da temperatura ambiente, se o regulador de temperatura do ar-condicionado estiver em um nível mais alto antes de ligar o aquecimento estacionário, a temperatura de aquecimento do interior do veículo pode ser um pouco maior.

O aquecimento estacionário ligado começa a funcionar imediatamente. Se o sistema estiver pré-aquecido a uma determinada temperatura, o ar aquecido é conduzido para o habitáculo. Isso pode demorar alguns segundos dependendo das condições ambientais.

### **Ventilação a altas temperaturas externas**

Com altas temperaturas externas, o interior do veículo pode ser **ventilado automaticamente** com o auxílio do aquecimento estacionário com o motor desligado. Com esta função, o ar no interior do



veículo, que se aquece rapidamente pelo sol direto, é continuamente substituído por ar fresco do exterior. Deste modo, a temperatura no interior do veículo pode ser mantida num nível tolerável.

Uma ventilação automática somente inicia se o aquecimento estacionário for ligado por meio de um tempo inicial programado automático ou manualmente com o controle remoto.

### **Quando o aquecimento estacionário não é ligado?**

- O aquecimento estacionário necessita aproximadamente da mesma quantidade de energia que o farol baixo. Se a carga da bateria do veículo estiver muito baixa, o aquecimento estacionário se desligará automaticamente ou não é ligado. Isso evita avarias na partida do motor.
- A ativação só é válida para um evento de aquecimento. A hora inicial precisa ser ativada novamente a cada partida.
- Se o aquecimento estacionário não funcionar no tempo programado, verificar se a data e horário do veículo estão corretamente ajustados.
- O aquecimento estacionário não funciona se no sistema de combustível somente estiver disponível a quantidade de combustível de reserva.

**i** É possível ouvir ruídos de funcionamento com o aquecimento estacionário ligado.

**i** Em caso de alta umidade do ar e baixa temperatura ambiente, a água condensada pode evaporar pelo ar-condicionado por meio do aquecimento estacionário em funcionamento. Neste caso, vapor d'água pode sair por debaixo do veículo. Entretanto, não se trata de um dano do veículo.

**i** Se o aquecimento estacionário operar várias vezes por um longo período, a bateria do veículo vai se descarregar. Para recarregar a bateria do veículo, conduzir o veículo de forma regular e por tempo suficiente. Como regra básica vale: tempo de operação anterior é igual ao tempo de viagem necessário. ◀

# No posto de combustível

## Abastecimento

### Introdução ao tema

Neste capítulo encontram-se informações relativas aos seguintes temas:

Luzes de controle e indicador do nível de combustível .....	353
Abastecer com gasolina ou diesel .....	354
Particularidade em veículos a diesel .....	355
Capacidades .....	356
Controles ao abastecer .....	356

A portinhola do tanque está localizada no lado direito da traseira do veículo.

#### Informações e alertas complementares:

- Vistas externas ⇒ Página 5
- Aquecimento estacionário (aquecimento adicional) ⇒ Página 346
- Combustível ⇒ Página 357
- Preparações para trabalhos no compartimento do motor ⇒ Página 379

#### ADVERTÊNCIA

Um abastecimento inadequado e o uso inadequado do combustível podem causar explosões, incêndios, queimaduras graves e outros ferimentos.

- Garantir sempre o fechamento correto da tampa do tanque para evitar a evaporação e o vazamento de combustível.
- O combustível é altamente explosivo e facilmente inflamável e pode causar queimaduras graves e outros ferimentos.
- Abastecer com o motor em funcionamento ou com o bico da bomba desencaixado do bocal de abastecimento do tanque de combustível pode fazer com que o combustível espirre ou transborde. Isso pode causar incêndios, explosões, queimaduras graves e outros ferimentos.
- Por motivos de segurança, desligar o motor, o aquecimento estacionário (⇒ Página 346) e a ignição ao abastecer.

#### ADVERTÊNCIA (continuação)

- Ao abastecer, desligar sempre o telefone móvel, rádios portáteis e outros equipamentos de rádio. Radiações eletromagnéticas podem gerar faíscas e, assim, causar um incêndio.
- Nunca entrar no veículo ao abastecer. Se for necessário entrar no veículo em casos excepcionais, fechar a porta e tocar uma superfície metálica antes de segurar novamente a pistola de abastecimento. Isso impede a geração de descargas eletrostáticas causadoras de faíscas. Ao abastecer, faíscas podem iniciar um incêndio.
- Nunca abastecer ou encher um recipiente para reserva perto de chamas expostas, faíscas ou objetos em brasa (por exemplo, cigarros).
- Evitar descargas eletrostáticas e radiações eletromagnéticas ao abastecer.
- Observar as indicações de segurança do posto de combustível.
- Nunca derramar combustível no veículo ou no compartimento de bagagem.

#### ADVERTÊNCIA

Por motivos de segurança, a Volkswagen recomenda não carregar um recipiente para reserva no veículo. Sobretudo em caso de acidente, o recipiente cheio ou vazio pode derramar combustível e se inflamar. Isso pode causar explosões, incêndios e ferimentos.

- Em casos excepcionais, se for necessário transportar combustível em um recipiente para reserva, vale o seguinte:
  - Ao encher o recipiente para reserva, nunca colocá-lo dentro ou sobre o veículo, por exemplo, no compartimento de bagagem ou na tampa traseira. Poderá ocorrer uma descarga eletrostática durante o enchimento e inflamar os vapores do combustível.
  - Colocar o recipiente para reserva sempre sobre o chão.

**⚠️ ADVERTÊNCIA (continuação)**

- Introduzir o bico da bomba o máximo possível no gargalo do recipiente para reserva.
- Em caso de recipientes para reserva de metal, manter sempre o bico da bomba em contato com o recipiente para evitar uma carga estática.
- Observar as determinações legais ao utilizar, acomodar e transportar um recipiente para reserva.
- Certificar-se de que o recipiente de reserva corresponde à norma industrial, por exemplo ANSI ou ASTM F852-86.

**📌 NOTA**

- Remover imediatamente o combustível derramado de todas as peças do veículo para evitar danos à caixa da roda, pneus e pintura.
- Abastecer com gasolina um veículo com motor a diesel ou abastecer com diesel um veículo com motor a gasolina pode causar danos

**📌 NOTA (continuação)**

graves e caros ao motor e ao sistema de combustível, que não são cobertos por nenhuma garantia Volkswagen. Em caso de abastecimento incorreto, jamais ligar o motor. Procurar auxílio técnico especializado! Com o motor em funcionamento, os componentes desses tipos de combustível podem danificar gravemente o sistema de combustível e o próprio motor.

- Veículos com motor a diesel não devem em nenhuma hipótese ser abastecidos com gasolina, querosene, óleo combustível ou outros combustíveis diferentes que não sejam expressamente liberados para motores a diesel. Outros combustíveis podem causar danos graves e caros ao motor e ao sistema de combustível, que não são cobertos por nenhuma garantia Volkswagen.



Combustíveis podem poluir o meio ambiente. Coletar e descartar os fluidos utilizados corretamente.



Não é possível um destravamento emergencial da portinhola do tanque. Se necessário, procurar auxílio técnico especializado.

## Luzes de controle e indicador do nível de combustível

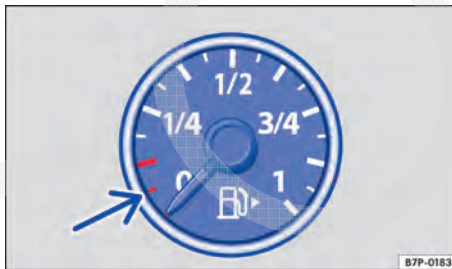



**Fig. 229** No instrumento combinado: indicador do nível de combustível para gasolina e óleo diesel.



Em primeiro lugar, ler e observar as informações introdutórias e as indicações de segurança ⚠️ na página 352.

Após ligar a ignição, algumas luzes de advertência e de controle se acendem rapidamente para verificação da função. Elas se apagam após alguns segundos.

Após acender a luz de controle , o aquecimento estacionário e o aquecedor a combustível se desligam automaticamente.

Acesa	Posição do ponteiro ⇒ Fig. 229	Causa possível ⇒ ⚠️	Solução
	Marcação vermelha (seta)	Tanque de combustível quase vazio. A quantidade de reserva é consumida ⇒ Página 356.	Abastecer assim que possível ⇒ 📌.
		Sistema do tanque avariado.	Procurar uma Concessionária Volkswagen ou uma empresa especializada e mandar verificar o sistema.

## ⚠️ ADVERTÊNCIA

Conduzir com um nível de combustível muito baixo pode causar paradas do veículo no trânsito, acidentes e ferimentos graves.

- Um nível de combustível muito baixo pode ocasionar uma alimentação de combustível do motor irregular, especialmente em trechos de subida ou descida.
- A direção e todos os sistemas de assistência ao condutor e de frenagem não funcionarão se o motor “engasgar” ou morrer por falta ou abastecimento irregular de combustível.

## ⚠️ ADVERTÊNCIA (continuação)

- Abastecer sempre quando o tanque de combustível estiver em somente 1/4, para evitar uma parada por falta de combustível.

## ⓘ NOTA

- Observar sempre as luzes de controle acesas e suas descrições e orientações para evitar danos no veículo.
- Nunca conduzir até esvaziar o tanque de combustível. O abastecimento de combustível irregular pode causar falhas de ignição e acúmulo de combustível não queimado no sistema de escape. O catalisador ou o filtro do catalisador de partículas Diesel pode ser danificado com isso!

 A pequena seta ao lado do símbolo da bomba de combustível no mostrador ⇒ Fig. 229 indica de que lado do veículo está a portinhola do tanque. ◀

## Abastecer com gasolina ou diesel

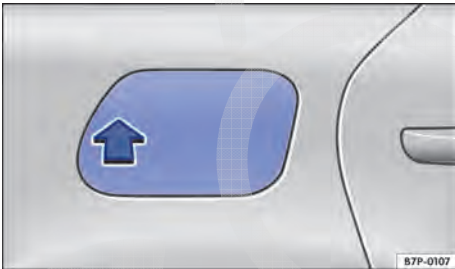

**Fig. 230** Na parte lateral atrás à direita: abrir a portinhola do tanque.



**Em primeiro lugar, ler e observar as informações introdutórias e as indicações de segurança ⚠️ na página 352.**

Antes de abastecer, desligar sempre o motor, a ignição, o telefone móvel e o aquecimento estacionário e mantê-los desligados durante o abastecimento.

### Abrir a tampa do tanque

- Destruvar o veículo com a chave do veículo ou com o botão do travamento central  na porta do condutor ⇒ Página 66.
- A portinhola do tanque encontra-se no lado direito traseiro do veículo.

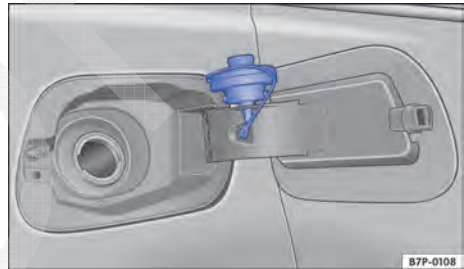

**Fig. 231** Portinhola do tanque aberta com a tampa do tanque pendurada.

- Pressionar sobre a portinhola do reservatório de combustível no sentido da seta ⇒ Fig. 230. A tampa do reservatório de combustível se destaca um pouco.
- Abrir a portinhola do tanque que saltou.
- Girar a portinhola do tanque no sentido anti-horário e pendurá-la em cima da portinhola do tanque ⇒ Fig. 231.

### Abastecer

O tipo de combustível correto para o veículo está indicado em uma etiqueta adesiva na parte interna da portinhola do tanque ⇒ Página 357. ▶

- O tanque de combustível estará *cheio* assim que a bomba de abastecimento automática opera corretamente desligar-se pela primeira vez ⇒ ⚠.
- Não abastecer após o desligamento! Ocupar o espaço de dilatação do tanque de combustível pode fazer o combustível transbordar, inclusive por aquecimento.

### Fechar a tampa do tanque

- Soltar a portinhola do reservatório em cima da portinhola do reservatório e aparafusar no sentido horário sobre o bocal de abastecimento até que ela encaixe com ruído.
- Fechar a portinhola do tanque até ouvir o encaixe. A portinhola do tanque deve estar alinhada com a carroceria.

## Particularidade em veículos a diesel

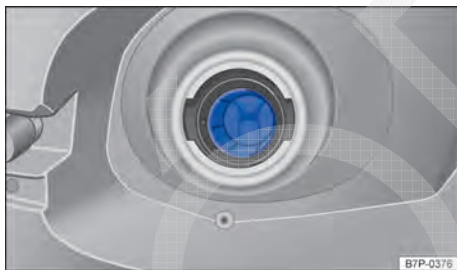

**Fig. 232** Com a portinhola do tanque aberta: proteção contra abastecimento errado no bocal de abastecimento do tanque.

 **Em primeiro lugar, ler e observar as informações introdutórias e as indicações de segurança ⚠ na página 352.**

O bocal de abastecimento do reservatório pode estar equipado com uma proteção contra abastecimento errôneo ⇒ Fig. 232. A proteção contra abas-

### ⚠ ADVERTÊNCIA

**Parar de abastecer quando o bico da bomba desligar pela primeira vez. O tanque de combustível não pode ser abastecido em excesso. Com isso, o combustível pode vazar ou respingar. Isso pode causar incêndios, explosões e ferimentos graves.**

### ! NOTA

**Remover imediatamente o combustível derramado na pintura do veículo para evitar danos à caixa de roda, pneus e pintura.**

tecimento errôneo permite que o veículo seja abastecido **somente** com abastecedores de diesel adequados ⇒ ⓘ em *Introdução ao tema* na página 353.

Um abastecedor gasto, danificado ou de especificação errada não abre a proteção contra abastecimento errôneo.

Quando a pistola abastecedora não pode ser inserida corretamente no bocal do tanque, esta deverá ser girada com leve pressão para um e outro lado. Com isso pode ser aberta a proteção contra abastecimento errôneo, e o abastecimento é possível. Se a proteção contra abastecimento errôneo permanecer fechada, procurar uma Concessionária Volkswagen ou uma empresa especializada e mandar verificar o sistema.

## Capacidades



Em primeiro lugar, ler e observar as informações introdutórias e as indicações de segurança ▲ na página 352.

	Capacidade do reservatório de combustível	
	Sem aquecimento estacionário	Com aquecimento estacionário ou bloqueio do diferencial
<b>Veículo híbrido</b>	Aproximadamente 85,0 l ou 100,0 l sendo que aproximadamente 12,0 l de reserva	
<b>Motores a gasolina</b>	Aproximadamente 85,0 l ou 100,0 l sendo que aproximadamente 15,0 l de reserva	Aproximadamente 100,0 l sendo que aproximadamente 15,0 l de reserva
<b>Motores a diesel</b>	Aproximadamente 85,0 l ou 100,0 l sendo que aproximadamente 12,0 l de reserva	Aproximadamente 100,0 l sendo que aproximadamente 12,0 l de reserva

## Controles ao abastecer



Em primeiro lugar, ler e observar as informações introdutórias e as indicações de segurança ▲ na página 352.

### Lista de controle

Nunca realizar trabalhos no motor ou no compartimento do motor sem o conhecimento das ações necessárias e das precauções de segurança geralmente válidas, bem como sem os recursos, fluidos e ferramentas adequadas à disposição ⇒ Página 379, *Preparações para trabalhos no compartimento do motor!* Se necessário, deixar que todos os trabalhos sejam realizados por uma Concessionária Volkswagen ou por uma empresa especializada. Atentar para a verificação regular dos seguintes pontos, preferencialmente ao abastecer:

- ✓ Nível da água dos lavadores dos vidros ⇒ Página 161
- ✓ Nível do óleo do motor ⇒ Página 384
- ✓ Nível do líquido de arrefecimento do motor ⇒ Página 390
- ✓ Nível do fluido de freio ⇒ Página 234
- ✓ Pressão dos pneus ⇒ Página 416
- ✓ Iluminação do veículo, necessária para a segurança do trânsito:
  - Indicadores de direção
  - Luz de posição, farol baixo e farol alto
  - Lanternas traseiras
  - Lanterna de freio
  - Lanterna de neblina ⇒ Página 149
  - Luz da placa de licença

Informações sobre a troca de lâmpadas incandescentes ⇒ Página 482. ◀

# Combustível

## Introdução ao tema

Neste capítulo encontram-se informações relativas aos seguintes temas:

Gasolina .....	357
Óleo diesel .....	358

O tipo de combustível a ser abastecido depende da motorização do veículo. Na parte interna da portinhola do tanque há uma etiqueta adesiva de fábrica com a indicação do tipo de combustível apropriado para o respectivo veículo.



A Volkswagen recomenda abastecer com combustível com baixo teor de enxofre ou sem enxofre para garantir um baixo consumo de combustível e prevenir danos ao motor.

Se, durante a condução, o motor funcionar de forma irregular ou ocorrerem solavancos, isto poderá ser atribuído a um combustível de qualidade ruim ou insuficiente, por exemplo, água no combustível. Ao surgirem esses sinais, reduzir imediatamente a velocidade e procurar a Concessionária Volkswagen ou empresa especializada mais próxima conduzindo somente com rotação média e com baixa demanda do motor. Se estes sintomas ocorrerem logo após o abastecimento, o motor deverá ser desligado imediatamente e consultado auxílio técnico especializado, inclusive para evitar danos consequentes.

### Informações e alertas complementares:

- ⇒ caderno *Manutenção e garantia*
- Abastecer ⇒ Página 352
- Unidade de controle do motor e sistema de escape ⇒ Página 449

## Gasolina

 **Em primeiro lugar, ler e observar as informações introdutórias e as indicações de segurança  na página 357.**

### Tipos de gasolina

Veículos com motor a gasolina devem ser conduzidos com gasolina sem chumbo de acordo com a norma europeia EN 228 ⇒ . Podem ser utilizados combustíveis com uma proporção de etanol máxima de 10% (E10) no abastecimento.

## ADVERTÊNCIA

**Se usado de forma inadequada, o combustível pode causar explosões, incêndios, queimaduras graves e outros ferimentos.**

- **O combustível é altamente explosivo e facilmente inflamável.**
- **Nunca encher um recipiente com combustível perto de chamas expostas, faíscas ou objetos em brasa (por exemplo, cigarros).**
- **Manter fogo exposto, peças quentes e faíscas longe do combustível.**
- **Ao manusear combustível, desligar telefones móveis e aparelhos de rádio. Radiações eletromagnéticas podem gerar faíscas e, assim, causar um incêndio.**
- **Evitar descargas eletrostáticas e radiações eletromagnéticas próximas a combustíveis.**
- **Nunca derramar combustível no veículo ou no compartimento de bagagem.**
- **Observar as indicações de segurança e as prescrições locais válidas para o uso de combustíveis.**

Para motores a gasolina, a Volkswagen recomenda abastecer com combustível com baixo teor de enxofre ou sem enxofre para garantir um baixo consumo de combustível.

### Aditivos para gasolina

A qualidade da gasolina influencia o comportamento de rodagem, a potência e o tempo de vida do motor. Por isso, abastecer com gasolina de qualidade com determinados aditivos para gasolina sem metal (aditivos) já misturados pela indústria de óleo mineral. Esses aditivos para gasolina protegem contra corrosão, limpam o sistema de combustível e previnem contra sedimentos no motor.

Se não houver gasolina de qualidade com aditivos de gasolina sem metal disponível ou se surgirem avarias no motor, os aditivos necessários deverão ser misturados ao abastecer ⇒ .

A Volkswagen recomenda os “aditivos para combustíveis originais Volkswagen e Audi para motores a gasolina”. Esses aditivos de gasolina, bem como informações de utilização, podem ser obtidos nas Concessionárias Volkswagen.



Nem todos os aditivos para gasolina comprovaram sua eficácia. A utilização de aditivos para gasolina inadequados pode causar sérios danos ao motor e danificar o catalisador. Aditivos para gasolina com metal não devem ser usados em nenhuma hipótese.

Pode haver aditivos com metal nos aditivos para gasolina oferecidos para melhorar a resistência à detonação ou para aumentar a octanagem ⇒ .

### NOTA

- Antes do abastecimento com gasolina, verificar se a informação da norma de combustível na bomba de combustível corresponde às exigências do veículo.
- Abastecer somente com combustível de octanagem suficiente conforme a norma EN 228. Caso contrário, podem ocorrer danos graves no motor e no catalisador. Além disso, isso pode levar à diminuição da potência e à falha do motor.
- A utilização de aditivos para gasolina inadequados pode causar sérios danos ao motor e danificar o catalisador.
- Se, em caso de emergência, o veículo precisar ser abastecido com gasolina de octanagem muito baixa, o motor deverá ser conduzido somente com rotação média e com menor demanda. Evitar altas rotações e demandas intensas do motor. Caso contrário, podem ocorrer danos no motor! Assim que possível, reabastecer com combustível de octanagem suficiente.
- Os combustíveis identificados na bomba de combustível como contendo metal não devem ser utilizados, nem os combustíveis LRP (lead replacement petrol) que também contém aditivo com metal em alta concentração. Perigo de danos ao motor!
- Além de uma piora na eficácia do catalisador, um abastecimento com combustível com chumbo ou outros aditivos com metal também pode ocasionar danos significativos ao catalisador e ao motor.

## Óleo diesel

 Em primeiro lugar, ler e observar as informações introdutórias e as indicações de segurança  na página 357.

### Óleo diesel

O óleo diesel deve corresponder à norma europeia EN 590 (na Alemanha DIN EN 590).

Para óleo diesel com maior teor de enxofre, os intervalos de serviço são menores ⇒ caderno *Manutenção e garantia* ⇒ . A relação de países nos quais há um teor de enxofre maior no óleo diesel pode ser obtida em uma Concessionária Volkswagen.

Se não estiver à disposição diesel da norma EN 590, podem ser obtidas informações junto às Concessionárias Volkswagen e postos de gasolina sobre qual o diesel combustível corresponde à norma EN 590.

Aditivos para combustível, assim denominados aditivos para melhorar a fluidez, ou meios semelhantes não podem ser adicionados ao Diesel.

### Diesel de inverno

Na utilização de “diesel de verão” podem ocorrer avarias de funcionamento em temperaturas abaixo de 0 °C (+32 °F), pois o combustível pode ficar mais denso pela segregação de parafina. Por esse motivo, existe na Alemanha, por exemplo, durante o inverno, “diesel de inverno”, que é operacionalmente seguro mesmo até -20 °C (-4 °F).



Em países com outras condições climáticas, na maioria das vezes são oferecidos óleos diesel que apresentam outro comportamento em relação à temperatura. A Concessionária Volkswagen e os postos de combustível dos respectivos países fornecem informações sobre os óleos diesel comuns no país.

É normal que o motor a diesel frio apresente ruídos mais altos sob temperaturas de inverno do que com tempo quente. Além disso, os gases do escapamento podem ser ligeiramente azulados na partida e na fase de aquecimento. A quantidade de gases do escapamento depende da temperatura externa.

### Pré-aquecimento do filtro

Os veículos a diesel estão equipados com um sistema de pré-aquecimento do filtro. Com isso, o sistema de combustível se torna operacionalmente seguro na utilização de diesel de inverno, resistente a temperaturas de até -20 °C (-4.0 °F), e até mesmo a temperatura de aproximadamente -24 °C (-11.2 °F).

Porém, se o combustível tiver se tornado tão denso em temperaturas abaixo de -24 °C (-11.2 °F) que o motor não ligue mais, colocar o veículo para aquecer durante algum tempo em uma garagem aquecida ou oficina.

### Aquecedor auxiliar operado com combustível

Os veículos com motor a diesel podem estar equipados com um aquecedor auxiliar operado com combustível. Este aquecedor auxiliar é operado com combustível do tanque de combustível do veículo. Isto poderá causar curtos períodos de formação de odores e vapor de água fora do veículo. Isto são sinais normais da operação e não representam nenhum dano ou limitação de função.

Caso haja apenas um pouco de combustível no tanque de combustível (reserva), o aquecedor auxiliar operado com combustível se desliga automaticamente.

### ADVERTÊNCIA

**Nunca utilizar um acelerador de partida. Um acelerador de partida pode explodir ou ocasionar uma alta e súbita rotação do motor, o que pode causar ferimentos graves e danos ao motor.**

### NOTA

- Antes de abastecer com óleo diesel, verificar se a informação da norma de combustível na bomba de combustível corresponde às exigências do veículo.
- Abastecer somente com combustível de octanagem suficiente conforme a norma EN 590. Caso contrário, podem ocorrer danos graves no motor e no catalisador. Além disso, isso pode levar à diminuição da potência e à falha do motor.
- O veículo não é adequado para a utilização de biodiesel e não pode jamais ser abastecido e conduzido com biodiesel. Caso contrário, podem ocorrer danos ao sistema de combustível e ao motor!
- Uma mistura de biodiesel ao diesel pelo fabricante de diesel nos termos da norma europeia EN 590 ou de uma norma similar é admissível e não causa danos ao motor ou ao sistema de combustível.
- Remover imediatamente o óleo diesel derramado na pintura do veículo, nos pneus e nas partes plásticas. Lavar minuciosamente as partes do veículo afetadas com sabão e água quente para ajudar a evitar vazamentos ou danos consideráveis.
- O motor a diesel foi desenvolvido exclusivamente para a utilização com óleo diesel. Por esse motivo, não utilizar gasolina, óleo combustível ou outros combustíveis inapropriados. As substâncias componentes desses tipos de combustível podem danificar consideravelmente o sistema de combustível e o motor.
- A utilização de óleo diesel com teores de enxofre elevados pode reduzir bastante a vida útil do filtro de partículas de diesel. A relação de países nos quais há um teor maior de enxofre no diesel pode ser obtida em uma Concessionária Volkswagen.

# Condução off-road

## Antes de partir

### Introdução ao tema

Neste capítulo encontram-se informações relativas aos seguintes temas:

Alerta antes de um capotamento . . . . .	361
Antes da condução off-road . . . . .	362
Regras gerais e orientações para condução . . . . .	363
Esclarecimento de alguns termos técnicos . . . . .	364
Itens úteis off-road . . . . .	365
Cintos de segurança e condução off-road . . . . .	366

O veículo pode ser conduzido em ruas asfaltadas e em terrenos. Neste capítulo estão contidas informações importantes de como o veículo pode ser conduzido. É muito importante ler o conteúdo deste capítulo antes da condução off-road.

A condução fora da rua pavimentada é um desafio tanto para o condutor como para os ocupantes do veículo e para o veículo .

A condução off-road requer outros conhecimentos e habilidades além da condução na rua. Por exemplo, a combinação dos conhecimentos de física e de experiências práticas ajuda a reagir corretamente em situações esperadas e inesperadas ⇒ .

A segurança deve estar sempre em primeiro lugar. Por isso, nunca sobrestimar as próprias capacidades e subestimar as dificuldades que ocorrem na condução off-road. Nunca colocar uma decisão tomada acima do bom senso. Quando a condução se torna muito difícil, retornar e procurar outro caminho até o destino.

A multiplicidade de topografias diferentes e os riscos e perigos associados a isto que se ocultam ali, tornam impossível descrever todas as situações de condução imagináveis no Manual de instruções. Não é possível prever todas as conduções off-road que podem ocorrer. Por esse motivo, é de vital importância saber o que esperar e avaliar possíveis perigos, antes de conduzir em terreno difícil ou não-usual.

O veículo não está projetado para viagens com “caráter de expedição”.

### Informações e alertas complementares:

- Orientações para condução ⇒ Página 53
- Ajustar a posição do banco ⇒ Página 97
- Cintos de segurança ⇒ Página 115

- Visão do ambiente (Area View) ⇒ Página 291
- Situações de condução off-road ⇒ Página 368

### ADVERTÊNCIA

**A condução off-road com experiência e conhecimento insuficientes pode levar a situações críticas e a ferimentos graves.**

- **Nunca escolher uma rota perigosa ou assumir um risco que coloque em perigo o veículo e os ocupantes do veículo. Quando não for possível prosseguir ou em caso de dúvida quanto à segurança da rota, retornar e escolher outro caminho.**
- **A técnica inteligente do veículo não é capaz de superar os limites físicos especificados. Sob condições adversas do solo, poderá ocorrer instabilidade por bloqueio de rodas, apesar do ABS – por exemplo, uma frenagem total em pista solta de cascalho. Uma estabilização do veículo pelo ESC ligado somente é possível de forma limitada nessas condições.**
- **Nunca operar o veículo com limite de carga. Sempre deixar uma margem suficiente de segurança.**
- **Nunca utilizar o sistema regulador de velocidade em off-road para reduzir o risco de controle do veículo e ferimentos graves.**
- **Mesmo quando parecer fácil conduzir off-road, poderá ser difícil e perigoso e poderá causar situações críticas para o condutor e os ocupantes. O melhor é explorar o terreno a pé antes.**
- **Conduzir off-road de maneira especialmente atenta e preventiva. Conduzir muito rápido ou efetuar uma manobra falha podem ocasionar ferimentos graves e danos ao veículo.**
- **Nunca conduzir mais rapidamente do que for adequado para o terreno à frente, as condições da estrada, o trânsito e o tempo.**
- **Nunca passar por barrancos, rampas ou ladeiras com velocidade muito alta. Isto poderá ocasionar o levantamento do veículo, de forma que não possa mais ser manobrado e o controle sobre o veículo é perdido.**

#### **⚠️ ADVERTÊNCIA (continuação)**

- Caso o veículo seja erguido, alinhar sempre as rodas dianteiras para frente. Se as rodas estiverem esterçadas ao contatar o solo, o veículo poderá capotar.
- Pessoas nunca devem permanecer na frente ou atrás do veículo quando pedras, galhos, pedaços de madeira ou outros objetos tiverem sido colocados sob as rodas para, por exemplo, obter uma tração para frente sobre solo arenoso ou escorregadio. Rodas que patinam podem acelerar consideravelmente estes objetos e causar ferimentos fatais.
- Mesmo partes do terreno que parecem inofensivas podem ser perigosas. Buracos, depressões, fossos, abismos, obstáculos, baixios e solos moles e pantanosos frequentemente não podem ser identificados como tais e podem estar encobertos parcialmente por água, grama ou galhos. Explorar o terreno a pé, caso necessário.

#### **⚠️ ADVERTÊNCIA**

- Conduzir off-road com um nível de combustível muito baixo pode causar paradas do veículo, acidentes e ferimentos graves.
- Um nível de combustível muito baixo pode ocasionar uma alimentação irregular de combustível ao motor, especialmente, especialmente em trechos de subida ou descida.
  - A direção e todos os sistemas de assistência ao condutor e de frenagem não funcionarão se o motor “engasgar” ou morrer por falta ou abastecimento irregular de combustível.
  - Abastecer sempre quando o tanque de combustível estiver em somente 1/4, para evitar uma parada por falta de combustível.

#### **📌 NOTA**

Com os vidros abertos e o teto solar panorâmico aberto, a chuva pode encharcar o acabamento interno do veículo e ocasionar danos no veículo. Em conduções off-road, devem-se manter os vidros e o teto solar panorâmico sempre fechados.

## Alerta antes de um capotamento



Em primeiro lugar, ler e observar as informações introdutórias e as indicações de segurança **⚠️** na página 360.

O centro de gravidade de um veículo influencia o comportamento do capotamento. O veículo tem uma altura livre do solo maior para conduções off-road e assim um centro de gravidade mais alto do que veículos de rua “normais”. Assim, em razão do centro de gravidade mais alto, existe um risco maior de que o veículo possa capotar durante a condução. Observar sempre deste fato durante a condução e atentar para as dicas de segurança e alertas deste Manual de instruções.

#### **⚠️ ADVERTÊNCIA**

- Os veículos multiuso esportivos estão sujeitos a um risco de capotamento mais elevado do que veículos de rua convencionais.
- Em caso de acidente com capotamento, uma pessoa sem cinto de segurança colocado pode ser morta mais facilmente do que uma pessoa com cinto de segurança.

#### **⚠️ ADVERTÊNCIA (continuação)**

- O veículo tem um centro de gravidade mais alto e um risco maior de capotar durante a viagem do que um carro de passeio “normal” que não é adequado para condução off-road.
- Nunca conduzir rápido demais, especialmente em curvas ou realizar manobras de direção extremas.
- Sempre adequar a velocidade e a forma de condução às condições predominantes do terreno, das estradas, do tempo e do trânsito.
- Bagagem e outros objetos que são transportados sobre o teto do veículo aumentam a altura do centro de gravidade e o perigo de capotamento.
- Evitar sempre a condução em diagonal na ladeira ⇒ Página 374, *Condução em diagonal na ladeira*.
- Se o veículo parar com uma inclinação lateral na ladeira, nunca desembarcar do veículo pelas portas que estão voltadas para baixo da ladeira. O centro de gravidade combinado do veículo e sua carga (ocupantes do veículo e carga) pode se deslocar e levar o veículo a

### **⚠ ADVERTÊNCIA (continuação)**

tombar e rolar pela ladeira abaixo. Desembarcar do veículo sempre calmamente pelas portas voltadas ladeira acima ⇒ Página 374, *Condução em diagonal na ladeira.*



## Antes da condução off-road



Em primeiro lugar, ler e observar as informações introdutórias e as indicações de segurança **▲** na página 360.

### Lista de controle

Observar os seguintes pontos antes do início da condução off-road para a própria segurança e a segurança dos passageiros ⇒ **▲**:

- ✓ Informar-se corretamente antes de explorar a natureza e o terreno.
- ✓ Não planejar etapas diárias muito longas. Nesse caso, levar em consideração o consumo de combustível em condução off-road.
- ✓ Abastecer completamente. Em off-road, o consumo de combustível é consideravelmente mais alto do que nas ruas.
- ✓ Verificar se os pneus são suficientes para a condução off-road planejada. Recomendação para terreno difícil: mandar equipar o veículo com pneus especiais para off-road.
- ✓ Verificar a pressão dos pneus em todos os pneus e, se necessário, corrigir, inclusive da roda sobressalente completa ou da roda sobressalente compacta – desde que existente.
- ✓ Completar o óleo do motor até a marca MAX. Deste modo, o motor também será alimentado com óleo do motor suficiente mesmo em inclinações.
- ✓ Completar o reservatório de água dos lavadores dos vidros com água e limpa-vidros.
- ✓ Montar a argola de reboque na parte dianteira e traseira. Caso o veículo esteja atolado, a montagem da alça para reboque, se for o caso, nem sempre é possível.
- ✓ Verificar as ferramentas do veículo e complementar conforme as necessidades individuais ⇒ Página 365.
- ✓ Guardar o carregamento sempre de maneira uniforme e o mais fundo possível no veículo. Fixar todos os objetos soltos com segurança.

### Antes da primeira condução off-road

A Volkswagen recomenda, antes da condução fora de estrada, participar de um “treinamento de off-road para condutores”. Especialmente se tiver nenhuma ou somente pouca experiência com a condução off-road. Mesmo condutores experientes off-road podem tirar proveito de um “treinamento off-road para condutores”.

Em um bom treinamento de condução é ensinado como se manipula o veículo em muitas situações de terrenos diferentes e como se pode conduzir com segurança por terrenos difíceis. A condução off-road exige habilidades e modos de comportamento diferentes dos exigidos se comparado com a condução na rua. A segurança do condutor e dos ocupantes depende do condutor, que é conhecedor, jeitoso e cuidadoso ⇒ **▲**.

### **⚠ ADVERTÊNCIA**

**A inobservância da lista de controle, importante para a própria segurança, pode causar acidentes e ferimentos graves.**

- Seguir sempre as ações da lista de controle e observar as precauções de segurança geralmente válidas e utilizar o bom senso.
- Todos os ocupantes devem estar sempre com o cinto de segurança colocado, quando o veículo se movimenta.



## Regras gerais e orientações para condução



**Em primeiro lugar, ler e observar as informações introdutórias e as indicações de segurança  na página 360.**

### Regras de conduta durante a condução off-road

Um condutor responsável também protege a natureza ao conduzir off-road. A condução sobre vegetação rasteira ou campos pode destruir habitats de animais e plantas.

- Conduzir somente onde é permitido.
- Não fazer barulho e poeira desnecessário.
- Deixar a natureza como a encontrou.
- Permanecer sempre sobre vias e caminhos indicados.
- Evitar habitats de vida selvagem.
- Dar a preferência a condutores que estão conduzindo ladeira acima ou ultrapassando.

### Orientações para condução

Para a condução off-road valem regras especiais ⇒ .

- Não conduzir off-road sozinho. Pelo menos 2 veículos off-road devem ser conduzidos juntos na condução off-road. Situações inesperadas sempre podem ocorrer. Por isso, é especialmente útil um equipamento com o qual possa ser chamada ajuda em caso de emergência.
- Parar antes de passagens críticas e fazer um reconhecimento do percurso a pé.
- Passar lentamente por elevações para o veículo não levantar, evitando com isso danos e incapacidade de manobrar.
- Conduzir lentamente nas partes difíceis do percurso. No piso escorregadio engatar marchas mais altas e se manter sempre em movimento.
- Atentar sempre para pisos planos e firmes. Em terrenos existe predominantemente pisos macios, nos quais os pneus afundam. Isso diminui a altura de solo e a passagem a vau.

- Ligar o bloqueio do diferencial ⇒ Página 270 e não esperar até que o veículo atole.
- Mesmo em baixas velocidade, manter sempre uma distância de segurança suficiente em relação a outros veículos. Se o primeiro veículo atolar repentinamente, o veículo seguinte conseguirá parar a tempo, sem que também atole.

### ADVERTÊNCIA

**A condução off-road pode ser perigosa e causar acidentes, ferimentos graves, danos no veículo e a quebra do veículo longe de qualquer socorro.**

- **Jamais conduzir muito rápido para as condições predominantes do terreno e climáticas.**
- **Sempre adequar a velocidade e a forma de condução às condições predominantes do terreno, das estradas, do tempo e do trânsito.**
- **Não executar nenhuma manobra de condução repentina e abrupta, para evitar um atolamento e a perda do controle do veículo.**
- **Conduzir off-road especialmente consciente e preventivo e estar sempre atento ao inesperado.**
- **Nunca utilizar o sistema regulador de velocidade em off-road para reduzir o risco de controle do veículo e ferimentos graves. O sistema regulador de velocidade foi desenvolvido para o uso em rodovias. Ele é totalmente inadequado e pode até provocar perigo quando utilizado fora da estrada.**

### NOTA

**Assegurar sempre que a altura livre do solo sob o veículo seja suficiente. Se o veículo encontrar no solo, podem resultar danos graves na parte inferior do veículo. O dano pode ocasionar a parada do veículo e tornar impossível que a condução continue.**

## Esclarecimento de alguns termos técnicos

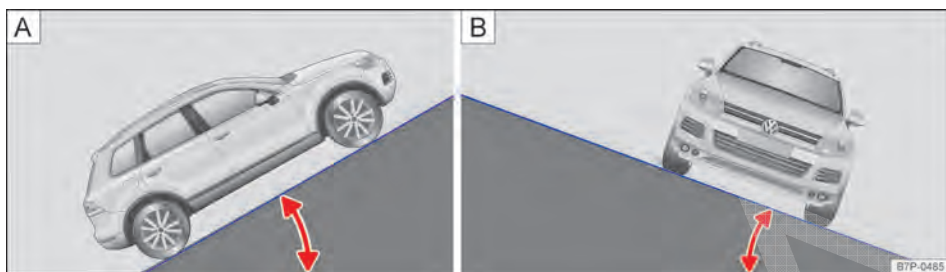

Fig. 233 A: rampa máxima. B: ângulo de inclinação lateral.

Em primeiro lugar, ler e observar as informações introdutórias e as indicações de segurança na página 360.

Dependendo da carga e da característica do solo e do ambiente, os valores podem divergir. O condutor é responsável por decidir se o seu veículo pode enfrentar uma determinada situação  $\Rightarrow$  .

As informações de medidas na tabela referem-se à condições ideais. Os valores foram determinados sobre ruas pavimentadas planas, firmes e não escorregadias, bem como sob condições climáticas secas.

Termo	Significado	Dados técnicos
Altura livre do solo	A distância entre a rua pavimentada e o ponto mais baixo da parte inferior do veículo.	<b>Veículos sem suspensão pneumática:</b> 4MOTION: na frente, no máximo 214 mm. atrás, no máximo 261 mm. 4XMOTION: na frente, no máximo 224 mm. atrás, no máximo 276 mm.
		<b>Veículos com suspensão pneumática:</b> Na <i>altura carregada</i> , no mínimo 160 mm. Na <i>altura off-road</i> , no máximo 286 mm $\Rightarrow$ Página 370.
Profundidade do vau em águas paradas	Distância entre o ponto que é tocado pelos pneus (superfície do solo) e o sistema de entrada ou de aspiração de ar do motor.	<b>Veículos sem suspensão pneumática:</b> no máximo 500 mm.
		<b>Veículos com suspensão pneumática:</b> Na <i>altura carregada</i> , no máximo 440 mm. Na <i>altura off-road</i> , no máximo 580 mm $\Rightarrow$ Página 370.
Rampa máxima	A inclinação (rampa) ultrapassada num percurso de 100 m é indicada em porcentagem ou em graus $\Rightarrow$ Fig. 233 A. Indicação até que o veículo possa subir uma inclinação com força própria. Isto depende, entre outros, do pavimento da rua e da potência do motor.	Máximo admissível: 4MOTION: 31 graus 4XMOTION: 45 graus.

Termo	Significado	Dados técnicos
Ângulo de inclinação lateral (posição inclinada do veículo).	Indicação do ângulo até o qual o veículo pode ser conduzido obliquamente ou transversalmente à linha de inclinação de uma ladeira, sem que o mesmo tombe lateralmente (condicionado pelo centro de gravidade) ⇒ Fig. 233 B.	Máximo permitido 35 graus.
Ângulo de rampa	Indicação do ângulo com o qual o veículo consegue transpor uma rampa em baixa velocidade sem que o veículo encoste no solo com a parte inferior.	<b>Veículos sem suspensão pneumática:</b> 4MOTION: no máximo 20 graus. 4XMOTION: no máximo 21 graus. <b>Veículos com suspensão pneumática:</b> Na <i>altura normal</i> , no máximo 21 graus. Na <i>altura off-road</i> , no máximo 27 graus ⇒ Página 370.
Ângulo de ataque e de saída	Transição de uma superfície horizontal para uma inclinação ou de uma inclinação para uma superfície plana. Indicação do ângulo com o qual o veículo consegue transpor uma inclinação em baixa velocidade sem que o veículo encoste no solo com a parte inferior.	<b>Veículos sem suspensão pneumática:</b> 4MOTION: na frente, no máximo 25 graus. atrás, no máximo 26 graus. 4XMOTION: na frente, no máximo 26 graus. atrás, no máximo 27 graus. <b>Veículos com suspensão pneumática:</b> Na <i>altura normal</i> , no máximo 25 graus. Na <i>altura off-road</i> , no máximo 30 graus ⇒ Página 370.
Bloqueio do diferencial	<i>Desligado:</i> equilibra as diferenças de rotação das rodas. <i>Ligado:</i> une as rodas de um eixo ou o eixo dianteiro e traseiro firmemente entre si de forma que não haja mais diferenças de rotações.	
Linha de inclinação	A faixa de rodagem vertical na descida da ladeira.	
Torção	Capacidade de torção do veículo em uma passagem unilateral por cima de um obstáculo.	

### ADVERTÊNCIA

Não ultrapassar jamais os valores máximos da tabela. A não observação ou ultrapassagem dos valores fornecidos pode ocasionar acidentes, ferimentos graves e danos ao veículo.

### ADVERTÊNCIA (continuação)

- Todos os valores fornecidos são válidos para condições ideais e pressupõem uma rua pavimentada plana, firme, seca e não escorregadia.
- Em terrenos não são válidas quaisquer condições ideais. Jamais usar os valores máximos fornecidos, deixar sempre uma reserva de segurança.

## Itens úteis off-road



Em primeiro lugar, ler e observar as informações introdutórias e as indicações de segurança  na página 360.

ções ou de montagem dos equipamentos adicionais citados, levá-los e observá-los nas conduções off-road.

A lista de controle cita apenas alguns objetos de versão, que podem ser muito úteis em conduções off-road ⇒ . Se houver uma manual de instru-

## Lista de controle

Objetos úteis para a condução off-road ⇒ ⚠:

- ✓ Bebidas, bússola, mapas e lanterna com baterias de reserva.
- ✓ Guincho, barra de reboque ou corda de reboque com resistência ao rasgo elevada.
- ✓ Telefone móvel, pá, cobertas e bota de borracha.
- ✓ Compressor de ar elétrico para conexão nas tomadas 12 V do veículo para encher as rodas.
- ✓ Uma prancha de madeira de aproximadamente 4 cm de espessura e aproximadamente 1 m de comprimento ou armação de alumínio similar para dar auxílio à partida para um veículo atolado ou para usar como suporte para o macaco.
- ✓ Correntes para neve para todas as 4 rodas, pneu reserva adicional e kit de reparo dos pneus, bem como macaco e chave de roda.

### ⚠ ADVERTÊNCIA

A utilização de objetos e ferramentas que não foram desenvolvidos para o fim especificado, que estão danificados ou são utilizados incorretamente, podem ocasionar acidentes e ferimentos graves.

## Cintos de segurança e condução off-road



Em primeiro lugar, ler e observar as informações introdutórias e as indicações de segurança ⚠ na página 360.

Uma posição sentada correta e o cinto de segurança colocado sempre são importantes, seja na rua ou em off-road!

- Antes do início da condução, todos os ocupantes do veículo devem adotar uma postura correta nos bancos e conservá-la durante a condução ⇒ Página 97.
- Cada ocupante do veículo deve colocar sempre o cinto de segurança pertencente ao assento corretamente e deixá-lo colocado corretamente durante a condução. Isto é válido para todos os ocupantes também na condução off-road ⇒ Página 115.

Cintos de segurança salvam vidas – na rua e off-road!

### Distância do volante

Para a condução off-road, pode ser sensato adorar outra posição ao sentar.

Dependendo do terreno, pode ser necessária uma força maior para dirigir, pois as forças das rodas dianteiras são transferidas para o volante.

Sentar sempre de maneira que seja assegurada uma boa visibilidade para a frente, sobretudo quando ao conduzir em aclives ou declives. Jamais ajustar o banco do condutor de maneira que

haja menos do que 25 cm de espaço entre o tórax e o centro do volante ⇒ Página 97, *Ajustar a posição do banco.*

### Calçados adequados

Jamais conduzir com os pés descalços, com sapatos de salto alto ou sapatos soltos ao conduzir off-road. Calçar sapatos que proporcionem sempre um bom apoio para o comando dos pedais.

### ⚠ ADVERTÊNCIA

Cintos de segurança não colocados ou colocados incorretamente aumentam o risco de ferimentos graves ou fatais ao conduzir off-road. Uma manipulação incorreta do volante pode reduzir a capacidade de controlar o veículo. Isso pode aumentar o risco de ferimentos ao conduzir off-road.

- Cintos de segurança são o meio mais eficiente para reduzir o risco de ferimentos graves e fatais em caso de acidente. Para proteção do condutor e de todos os ocupantes do veículo, os cintos de segurança devem estar sempre bem colocados, quando o veículo estiver em movimento.
- Jamais colocar o polegar na coros do volante. Se ao conduzir off-road formarem-se resistências na frente das rodas dianteiras, o



**⚠ ADVERTÊNCIA (continuação)**

volante pode rebater repentina e inesperadamente nas mãos e ocasionar ferimentos. Colocar o polegar sobre a coroa do volante e manter firme o volante com ambas as mãos na posição das 9 h e 3 h.



# Situações de condução off-road

## Introdução ao tema

Neste capítulo encontram-se informações relativas aos seguintes temas:

Trocar a marcha corretamente .....	368
Modo OFF-ROAD .....	369
Conduzir sobre galhos e pedras .....	370
Atravessar trechos com água .....	371
Condução em terrenos com neve .....	372
Condução em terreno íngreme .....	373
Condução em diagonal na ladeira .....	374
Evitar sulcos e depressões profundas .....	375
Atravessar valas .....	375
Conduzir na areia e na lama .....	376
Veículo atolado .....	377
Após uma condução off-road .....	377

Para a condução off-road é válido basicamente: Mesmo partes do terreno que parecem inofensivas podem ser perigosas ⇒ .

A Volkswagen recomenda, **antes** de conduzir uma parte off-road, desembarcar e explorar a situação localmente. Caminhar pelo trecho e verificar o solo quanto à firmeza suficiente, obstáculos ou outros perigos ocultos. Nesse caso, observar as regras e indicações gerais de condução ⇒ Página 360.

Os exemplos mencionados neste capítulo devem ser entendidos como ajuda para a condução off-road segura. Não é possível prever se estes auxílios são válidos para todas as situações que ocorrerem.

A multiplicidade de tipos de terreno com os diversos riscos e perigos tornam impossível imaginar todas as possíveis situações de condução. Os exemplos são somente diretrizes gerais que devem auxiliar a conduzir seguramente off-road. Não é possível prever se estas diretrizes são válidas para todas as situações que ocorrerem. Antes de conduzir em terreno desconhecido, é importante saber

como se constitui o terreno que se encontra à frente. Assim, podem ser avaliados previamente possíveis perigos.

Caso necessário, utilizar somente sistemas de assistência de arranque em terrenos. Todos os outros sistemas de assistência ao condutor foram desenvolvidos somente para condução em ruas pavimentadas.

### Informações e alertas complementares:



- Sistemas de assistência de arranque ⇒ Página 270
- Visão do ambiente (Area View) ⇒ Página 291
- Antes de partir ⇒ Página 360

### ADVERTÊNCIA

**Mesmo partes do terreno que parecem inofensivas podem ser muito perigosas. Buracos, depressões, fossos, abismos, obstáculos, baixios e solos moles e pantanosos frequentemente não podem ser identificados como tais e podem estar encobertos parcialmente por água, grama ou galhos. A condução através de tais partes de terreno pode ocasionar acidentes, ferimentos graves e a quebra do veículo.**

- **Antes de conduzir por partes desconhecidas de terreno, estudar cuidadosamente a rota a pé.**
- **Jamais selecionar rotas inseguras ou assumir um risco que possa colocar você e os outros passageiros em perigo. Em caso de dúvida sobre a segurança da rota, retornar e selecionar um outro percurso.**
- **Adaptar sempre a velocidade e o modo de conduzir à carga, às condições de visão, do terreno e climáticas.**

## Trocar a marcha corretamente

 **Em primeiro lugar, ler e observar as informações introdutórias e as indicações de segurança  na página 368.**

A escolha da marcha correta depende do terreno.

Antes de conduzir em uma parte difícil do trecho, pode ser proveitoso parar e pensar sobre qual marcha deve ser escolhida ou engatada. Após algumas conduções off-road ganha-se experiência sobre qual a marcha é a mais adequada, em combinação com a assistência e os bloqueios do diferencial, para determinadas partes do terreno. ▶

## Informações básicas

- Com a posição marcha corretamente selecionada, o veículo deve ser freado normalmente com menos força com o freio em descidas, pois a o efeito de frenagem do motor é suficiente na maioria dos casos.
- Somente acelerar quando for necessário. Uma aceleração muito intensa pode ter como consequência fazer com que as rodas patinem e, com isso, ocasionar na perda do controle do veículo.

## Transmissão automática



- Utilizar a posição da alavanca seletora **D** em percursos de terreno normais planos.
- No caso de lama, areia, água ou trechos de terreno ondulado, conduzir com o Tiptronic ⇒ Página 227. Se for o caso, colocar na posição de marcha LOW ⇒ Página 276.

- Em declives fortes ou em aclives grandes conduzir com o Tiptronic na marcha **1** ⇒ Página 227. Engatar o bloqueio do diferencial e utilizar o assistente de arranque em subidas ⇒ Página 270. Se for o caso, colocar na posição de marcha LOW ⇒ Página 276.
- Em solos macios ou escorregadios conduzir com a velocidade adequada e na posição de marcha mais alta possível para isso do Tiptronic. <

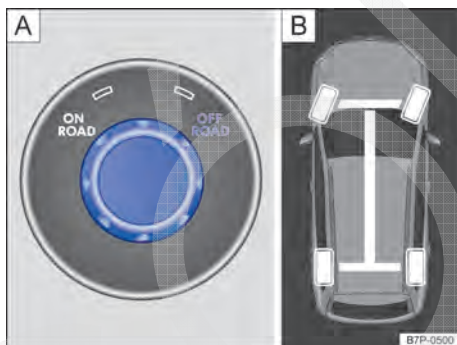
## Modo OFF-ROAD

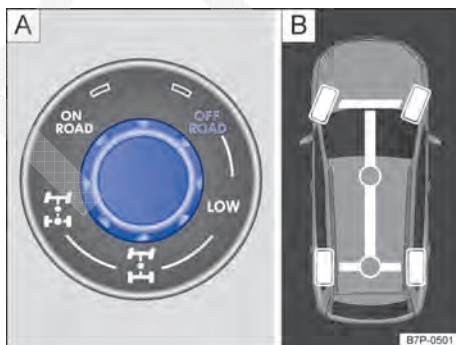

**Fig. 234** A: interruptor rotativo (4MOTION) na parte inferior do console central. B: exibição do display do instrumento combinado: modo OFF-ROAD (4MOTION).

 **Em primeiro lugar, ler e observar as informações introdutórias e as indicações de segurança**  **na página 368.**

### Exibição do display no instrumento combinado

A respectiva posição de marcha é exibida com o **ângulo de direção** no display do instrumento combinado ⇒ **Fig. 234 B** ou ⇒ **Fig. 235 B**. Não é possível deixar a exibição durante a utilização do *modo OFF-ROAD*.



**Fig. 235** A: interruptor rotativo (4XMOTION) na parte inferior do console central. B: exibição do display do instrumento combinado: modo OFF-ROAD (4xMOTION).

### Modo OFF-ROAD

O *modo OFF-ROAD* é um programa de condução especial para a adaptação às situações modificadas na condução off-road ⇒ . Os seguintes sistema e propriedades são influenciados:

- o ESC, o ASR, o EDS e o ABS ⇒ Página 243.
- Sistema de assistência em descidas ⇒ Página 270.

Essas influências valem também com o posição de marcha LOW engatada. Adicionalmente, são influenciados os pontos de comutação da transmissão automática. ▶

## Particularidades

Dependendo da duração do acionamento do botão  ⇒ Página 234 na parte inferior do console central, é desligado no *modo OFF-ROAD* somente o ASR ou o ESC por completo.

Acionamento dos botões	Status
Até 3 segundos	ASR desligado.
De 3 a 10 segundos	ESC desligado.

Na troca do *modo OFF-ROAD* para o *modo ON-ROAD*, é desfeito, se necessário, o desligamento do ESC existente. O desligamento do ASR permanece neste caso.

### ADVERTÊNCIA

Jamais utilizar o *modo OFF-ROAD* para a condução em ruas pavimentadas. Isso pode ocasionar situações perigosas, acidentes e ferimentos graves.

### ADVERTÊNCIA (continuação)

- Esse modo somente é projetado para condições off-road e pode ocasionar em ruas pavimentadas um comportamento de condução instável devido à influência dos sistemas ESC, ASR, EDS e ABS.
- Desligar o *modo OFF-ROAD* obrigatoriamente ao trocar de terreno para ruas pavimentadas.

## Conduzir sobre galhos e pedras

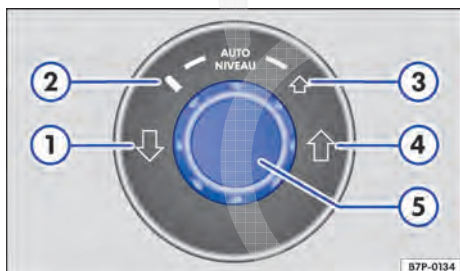







Fig. 236 No console central: interruptor rotativo para selecionar uma altura.



 Em primeiro lugar, ler e observar as informações introdutórias e as indicações de segurança  na página 368.

Legenda para Fig. 236:



- 1 Altura carregada.
- 2 Altura normal.
- 3 Altura off-road.
- 4 Altura off-road especial.
- 5 Interruptor rotativo para seleção de uma altura.

Em terrenos com altas exigências na altura livre do solo, selecionar a *altura off-road* . Antes da escalada lenta de grandes obstáculos comutar para a *altura off-road especial* , para aumentar a altura livre do solo de mais 60 mm ⇒ .

### Situações padrão

- Com o seletor , selecionar a *altura off-road* .
- Ligar a *altura off-road* ou engatar a posição de marcha LOW ⇒ Página 270.
- Conduzir no máximo com velocidade de passos sobre passagens pedregosas.

### Situações especiais

- Se uma pedra não se deixa contornar, selecionar somente para esta manobra de condução a *altura off-road especial* .
- Conduzir com a roda dianteira cuidadosamente sobre a pedra e, a seguir, conduzir lentamente por cima dela ⇒ .
- Depois que o obstáculo foi passado, ligar novamente a *altura off-road* .

### NOTA

- Jamais transpassar no centro nem de um só lado objetos muito grandes com o veículo, por exemplo, pedaços de rocha ou tocos de 

### ⓘ NOTA (continuação)

madeira. Os objetos que são maiores do que a altura livre do solo, danificam os componentes do veículo ao transpassar e podem ocasionar a quebra do veículo.

- Todos os objetos que são menores do que a altura de solo presente, podem entrar em contato com a parte inferior do veículo e ocasionar danos ou a quebra do veículo. Isso é válido especialmente se na frente ou atrás do objeto se encontrar uma vala ou um solo macio. Da mes-

### ⓘ NOTA (continuação)

ma maneira em casos nos quais seja conduzido muito rapidamente sobre o objeto e o veículo fique suspenso.



O vazamento do óleo do motor ou do fluido de freio pode poluir o meio ambiente. Os fluidos drenados devem ser removidos e descartados de forma técnica e ecologicamente correta.

## Atravessar trechos com água



Em primeiro lugar, ler e observar as informações introdutórias e as indicações de segurança ▲ na página 368.

**Fatores decisivos importantes para que se possa realizar a travessia de águas:**

- Profundidade da água.
- Velocidade da corrente de água.
- Constituição do terreno e das margens.
- Formato da margem.
- Objetos na água.
- Profundidade do vau máxima do veículo ⇒ Tab. na página 364.

### Antes de uma passagem por água

Parar, desembarcar e examinar a situação ⇒ ⓘ:

- Medir a profundidade da água até o outro lado. Nesse caso, observar a firmeza suficiente do solo, baixios e obstáculos ⇒ ▲.
- Verificar se é possível a entrada e a saída da água.
- Verificar o ângulo de declive e a resistência do solo na margem.
- Selecionar a *altura off-road especial* ⇒ Página 370.
- Ligar o *modo OFF-ROAD* ou engatar a posição de marcha LOW ⇒ Página 270.

### Conduzir em águas paradas ou com corrente lenta

O veículo pode passar por águas paradas com suficiente resistência do solo ⇒ ▲. Observar a profundidade do vau máxima ⇒ Tab. na página 364

- Entrar lentamente no rio na direção da corrente. Nesta ocasião jamais ultrapassar o ângulo de ataque e de inclinação.
- Conduzir com velocidade constante até a margem oposta.

Essa forma de condução pode ser útil para evitar danos ao motor pela penetração de água. Além disso, um bolsão de ar pode formar-se diante do motor que fornece o oxigênio necessário ao motor.

Se for conduzido rapidamente para dentro da água ou através da água, é originada uma marola na frente do veículo. Essa onda de proa pode penetrar na abertura de entrada de ar do motor e danificá-lo seriamente.

### Conduzir por águas de torrentes

A travessia de águas de torrentes é muito perigosa ⇒ ▲.

Um veículo pode ser arrastado pelas águas. Mesmo veículos com maior vão livre até o solo podem ficar atolados quando o solo sob os pneus é arrastado. Água corrente se acumula na lateral do veículo, tornando-se assim mais funda. A intensidade, velocidade da corrente e a profundidade da água podem ser imprevisíveis e perigosas.

Quando houver insegurança quanto à velocidade da corrente de água, procurar um ponto mais raso no qual a água possa ser atravessada com segurança. Se não for possível encontrar um ponto adequado, retornar.

### Orientação sobre os lavadores do farol

Se for atravessado por água, não utilizar os lavadores do farol. Os objetos que se encontram na água podem entrar nas aberturas das injetoras de água estendidas e impedir que as injetoras de lavagem retornem para a posição de partida. Neste caso, remover os objetos cuidadosamente.

## Após uma passagens por água

- Secar os freios com manobras cuidadosas de frenagem.
- Trocar da *altura off-road especial* para a *altura off-road* ⇒ Página 370.

### ADVERTÊNCIA

Água corrente pode desenvolver forças enormes e arrastar o veículo consigo. Isso pode ocasionar situações muito perigosas, que podem causar acidentes e ferimentos graves ou fatais.

- Jamais selecionar rotas inseguras ou assumir um risco que possa colocar você e os outros passageiros em perigo. Em caso de dúvida sobre a segurança da rota, retornar e selecionar um outro percurso.
- Jamais permanecer parado na água.
- A água no compartimento do motor pode ocasionar o colapso do veículo na água. O veículo pode ficar fora de controle e ser arrastado.
- Solo macio, obstáculos dentro d'água e baixos podem causar um colapso do veículo na água. Isso pode ocasionar situações críticas.



### ADVERTÊNCIA (continuação)

- Uma água com escoamento forte ou correnteza pode arrastar o veículo rio abaixo. Isso pode causar acidentes e ferimentos fatais.
- Somente atravessar águas em um ponto com solo firme, que seja continuamente mais plano do que a profundidade máxima admissível de vadeação ⇒ Tab. na página 364.

### NOTA

- Evitar paradas em águas profundas, caso contrário a água poderá penetrar no veículo.
- Em solo mole os pneus afundam no solo. Assim o vão livre até o solo é reduzido. Observar a firmeza suficiente do solo.
- Ao conduzir por água, evitar ondas de proa diante do veículo. Essa onda de proa pode ser forte o suficiente para penetrar na abertura de entrada de ar do motor e danificá-lo seriamente.
- Se a profundidade máxima de vau for excedida (mesmo por alguns instantes) durante uma passagem por água, ocorre um dano considerável ao motor. Isso pode causar a falha do veículo na água.
- Jamais conduzir através de sal, superfícies com sal ou água salgada, pois o sal pode causar corrosão. Lavar imediatamente com água doce todas as peças do veículo que tenham entrado em contato com a água salgada.

## Condução em terrenos com neve

 Em primeiro lugar, ler e observar as informações introdutórias e as indicações de segurança  na página 368.

Montar correntes para neve **somente nas rodas dianteiras** antes de conduzir em terrenos com neve.

Mesmo partes do terreno que parecem inofensivas podem ser perigosas. Isso vale especialmente para seções onde não são visíveis quaisquer sulcos ou outras faixas de rodagem.

### ADVERTÊNCIA

A condução em terreno com neve é muito perigosa.

### ADVERTÊNCIA (continuação)

- Jamais selecionar rotas inseguras ou assumir um risco que possa colocar você e os outros passageiros em perigo. Em caso de dúvida sobre a segurança da rota, retornar e selecionar um outro percurso.
- Tanto buracos de choque rasos como profundos, depressões, valas, precipícios, capas de gelo congelado ou outros obstáculos são cobertos total ou parcialmente pela neve.
- Os perigos ocultos sob a neve podem ocasionar um acidente, sérios ferimentos ou atolamentos sob condições climáticas extremas.
- Adaptar sempre a velocidade e o modo de conduzir à carga, às condições de visão, do terreno e climáticas.



## Condução em terreno íngreme



**Em primeiro lugar, ler e observar as informações introdutórias e as indicações de segurança  na página 368.**

### Condução por ladeiras ou declives

**Antes** de conduzir por uma ladeira ou um declive, parar, descer do veículo e investigar a situação:

- Caminhar pelo trecho e verificar o solo quanto à firmeza suficiente, obstáculos ou outros perigos ocultos ⇒ .
- Verificar como continuar atrás da ladeira.
- Se a rota for muito íngreme, muito ondulada ou o solo for muito solto, não transitar no trajeto e selecionar uma outra rota.
- Com o seletor, selecionar a *altura off-road* ⇒ Fig. 236 .
- Engatar a posição da marcha LOW ⇒ Página 270 e o bloqueio do diferencial ⇒ Página 275.
- Conduzir encosta acima ou abaixo lenta e constantemente em linha reta.
- Somente acelerar o necessário para subir a ladeira. Muita aceleração para girar as rodas pode ocasionar a perda do controle do veículo. Pouca aceleração pode aumentar a probabilidade de afogar o motor.
- Em ladeiras jamais parar ou voltar.
- Evitar o afogamento do motor.
- Durante a fase de subida, não trocar a marcha.

### Se não se puder mais continuar em uma ladeira

- Jamais voltar em uma ladeira.
- Se o motor tiver afogado, pisar no freio e dar a partida novamente no motor.
- Engatar a marcha à ré e retornar em marcha à ré para o percurso reto lentamente.
- Manter a velocidade constante com o freio até que seja atingido um local seguro.

### Condução ladeira abaixo

Jamais ultrapassar o ângulo de inclinação lateral do veículo! Quando uma ladeira tiver de ser transposta obrigatoriamente de forma oblíqua e o veículo corre o risco de tombar, conduzir imediatamente na linha de inclinação.

Existe um risco maior de capotamento em descidas de ladeiras. Concentrar-se na condução do veículo especialmente ladeira abaixo.

Em trechos de declive acentuados, utilizar o sistema de assistência em descidas ⇒ Página 274.

- Conduzir em uma ladeira íngreme abaixo em primeira marcha.
- Utilizar o freio cuidadosamente, para não perder o controle.
- Se for possível e não for perigoso, conduzir ao longo da linha de inclinação (declive máximo).
- Não trocar para o ponto morto.

### ADVERTÊNCIA



**Jamais tentar transitar uma rampa ou declive se eles forem muito acentuados para o veículo. O veículo poderia escorregar, tombar ou capotar.**

- Jamais selecionar rotas inseguras ou assumir um risco que possa colocar você e os outros passageiros em perigo. Em caso de dúvida sobre a segurança da rota, retornar e selecionar um outro percurso.
- O ângulo de ladeira ou de declive não deve ser maior do que o valor permitido para o veículo.
- Transitar em ladeiras e declives sempre somente na linha de inclinação.
- Jamais retornar ou girar em uma ladeira ou em um declive. O veículo pode tombar ou escorregar.
- Se o motor apagar, afogador ou não continuar funcionando por qualquer motivo: parar e acionar o pedal do freio. Dar a partida novamente no motor. Engatar a marcha à ré, soltar o pedal do freio e utilizar o efeito do frenagem do motor, para retornar por um percurso reto na linha de inclinação. Neste momento manter a velocidade lenta e constante.
- Caso não seja possível dar partida no motor, acionar o pedal do freio com pressão constante e deixar o veículo rodar para trás na própria trilha. Neste momento manter a velocidade lenta e constante.
- Nunca deixar o veículo rodar a ladeira para trás com a marcha lenta. O controle sobre o veículo pode ser perdido.

## Condução em diagonal na ladeira



Fig. 237 Dirigir na linha de inclinação.

 Em primeiro lugar, ler e observar as informações introdutórias e as indicações de segurança  na página 368.

A condução em diagonal na ladeira é uma das posições mais perigosas ao conduzir em terreno acidentado  $\Rightarrow$  .

Pode parecer inofensivo, porém nunca subestimar as dificuldades e os perigos ao conduzir em diagonal na ladeira! Um veículo em uma posição lateral à ladeira pode escorregar sem controle, tombar ou capotar. Isto pode causar ferimentos graves ou fatais em todos os ocupantes do veículo.

### Condução em diagonal na ladeira

**Antes da condução** verificar sempre se não existe uma outra rota mais segura.

Se tiver de ser conduzido em posição inclinada, o solo deve ser o mais possível firme e plano. Em solos escorregadios ou moles, o veículo pode escorregar lateralmente e tombar. Assegurar-se sempre de que a inclinação não venha a ser muito grande devido a ondulações. Se este for o caso, o veículo pode tombar e capotar.

Se o veículo se encontrar numa posição inclinada acentuada, as rodas do lado que se encontra mais baixo jamais devem entrar em contato com concavidades do solo ou valas. As rodas do lado que se encontra mais alto jamais devem transitar sobre elevações como pedras, troncos de árvores ou outros obstáculos.

Se o veículo ameaçar tombar, manobrar imediatamente para a “direção da queda” e acelerar levemente  $\Rightarrow$  Fig. 237. Se não for possível, dirigir na linha de inclinação, dirigir ladeira acima e acelerar levemente.

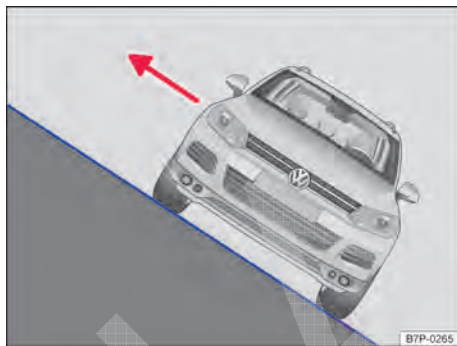



Fig. 238 Em posições inclinadas, desembarcar do lado do veículo voltado para cima da ladeira.

O centro de gravidade do veículo deve se encontrar o mais baixo possível. O peso de todos os ocupantes do veículo deve ser distribuído uniformemente. As pessoas maiores ou mais pesadas devem sentar no lado do veículo que se encontra mais alto. A bagagem no teto deve ser retirada e objetos pesados devem ser fixados, pois um deslizamento súbito dos objetos pode causar o tombamento do veículo  $\Rightarrow$  .

Um possível passageiro no banco traseiro deveria sempre sentar no lugar cujo lado se encontra dirigido ladeira acima, durante a condução em posição oblíqua. Em casos extremos, o passageiro deve abandonar o respectivo lado do veículo até que a ladeira seja transposta com segurança.

### Desembarque na ladeira

Se o veículo parar com uma posição muito inclinada na ladeira, todos os ocupantes do veículo devem desembarcar pelo lado do veículo que aponta para cima da ladeira  $\Rightarrow$  Fig. 238. Isso também é válido se a porta correspondente só puder ser aberta com dificuldade. A porta aberta ladeira acima pode fechar possivelmente devido ao próprio peso ou devido à desatenção.

### ADVERTÊNCIA

**Jamais tentar conduzir em diagonal na ladeira. Especialmente se a ladeira for muito acentuada para o veículo. O veículo poderia escorregar, tombar e capotar. Para evitar o risco de acidentes e ferimentos graves, observar o seguinte:**



#### ⚠️ ADVERTÊNCIA (continuação)

- Jamais subestimar as dificuldades e os perigos ao conduzir em diagonal na ladeira. Jamais selecionar rotas inseguras ou assumir um risco que possa colocar você e os outros passageiros em perigo. Em caso de dúvida sobre a segurança da rota, retornar e selecionar um outro percurso.
- Na condução em diagonal na ladeira, o veículo pode perder o apoio, deslizar lateralmente, tombar ou capotar e rolar ladeira abaixo.
- Jamais contatar com as rodas o lado que se encontra mais baixo nas concavidades do solo ou em valas. As rodas do lado que se encontra mais alto jamais devem transitar sobre elevações como pedras, troncos de árvores ou outros obstáculos.
- Antes de conduzir em diagonal na ladeira, assegurar que possa ser dirigido na linha inclinada. Se isso não for possível, selecionar um outro percurso. Se o veículo ameaçar tombar, manobrar imediatamente na linha de inclinação e acelerar levemente ⇒ Fig. 237.

#### ⚠️ ADVERTÊNCIA (continuação)

- Se o veículo parar com uma grande inclinação lateral na ladeira, devem ser evitados movimentos abruptos e incontrolados no veículo. O veículo pode, neste momento, perder o apoio, escorregar lateralmente, capotar e rolar ladeira abaixo.
- Se o veículo parar com uma grande inclinação lateral na ladeira, uma pessoa jamais deve desembarcar do veículo pela porta que estão voltadas ladeira abaixo. Isso pode ocasionar um deslocamento lateral do centro de gravidade total. O veículo pode tombar ou capotar e rolar ladeira abaixo. Para evitar isso, abandonar o veículo somente pelo lado, cuidadosamente, que indica ladeira acima ⇒ Fig. 238.
- Ao descer, assegurar-se de que a porta aberta ladeira acima não feche devido ao próprio peso ou devido a desatenção e possa ocasionar ferimentos.

## Evitar sulcos e depressões profundas



Em primeiro lugar, ler e observar as informações introdutórias e as indicações de segurança ⚠️ na página 368.

Em caminhos na floresta, relvas e campos, bem como em percursos off-road transitados existem frequentemente sulcos.

Se sulcos e depressões forem firmes e rasas, simplesmente seguir os sulcos.

Sulcos e depressões muito profundos não devem ser transitados ⇒ ①. Se isso não se deixar evitar, retornar.

#### ⓘ NOTA

Se os sulcos ou depressões forem muito profundos, o veículo pode encostar com a parte inferior no solo, com o que a parte inferior do veículo pode ser danificada e o veículo pode permanecer parado.

## Atravessar valas



Em primeiro lugar, ler e observar as informações introdutórias e as indicações de segurança ⚠️ na página 368.

- Antes de atravessar, engatar um bloqueio do diferencial ⇒ Página 275.
- Verificar se o ângulo de rampa e inclinação é suficientemente pequeno, para atravessar as valas com o veículo.

- Atravessar as valas se possível em ângulo agudo ⇒ ①.
- O ângulo de inclinação não deve ser muito grande na travessia.



## ADVERTÊNCIA

Jamais atravessar valas se o ângulo de rampa e inclinação for muito acentuado para o veículo e as valas forem muito profundas. O veículo poderia tombar, escorregar ou capotar.



## NOTA

Se for conduzido na direção da vala em ângulo reto, as rodas dianteiras caem dentro da vala. O veículo pode ficar preso com a parte inferior do chassi, permanecer preso e sofrer danos. Assim, sair de uma valeta raramente é possível, mesmo com transmissão nas quatro rodas e bloqueio do diferencial engatado.

## Conduzir na areia e na lama

 Em primeiro lugar, ler e observar as informações introdutórias e as indicações de segurança  na página 368.

Conduzir sempre com a mesma velocidade através de areia ou lama, não executar nenhum câmbio de marcha manual e não parar.

- Verificar se o ESC está ativo. A luz de controle  ou  não deve se acender no instrumento combinado ⇒ Página 234.
- Selecionar a *altura off-road* ⇒ Página 370.
- Engatar a posição de marcha LOW ⇒ Página 270.
- Colocar o bloqueio do diferencial central e do eixo traseiro ⇒ Página 275.
- Selecionar uma posição de marcha adequada e permanecer nesta posição de marcha até que solo firme seja atingido ⇒ Página 368.
- Manter o veículo continuamente em movimento.

Não conduzir muito rápido através de lama, areia ou lodo, pois, se não, as rodas podem rodar sem resistência e o veículo não pode movimentar-se. Se as rodas não podem mais agarrar, girar o volante rapidamente de um lado para outro. Com isso será atingido nas rodas dianteiras a curto prazo uma melhor adesão dos pneus para estas condições do solo.

### Condução através da areia

De maneira nenhuma reduzir a pressão dos pneus, para conduzir através de areia ⇒ . Se, entretanto, para a condução através de areia, a pressão dos pneus tiver sido reduzida, a pressão correta dos pneus deve ser sempre restaurada,

antes que seja novamente conduzido. A condução com pressão reduzida dos pneus pode ocasionar a perda do controle sobre o veículo e aumenta o risco de ferimentos sérios e fatais.

### Condução sobre lama

Não modificar a velocidade nem a direção. Os pneus podem perder a sua adesão na lama. Se o veículo escorrega, dirigir para a direção correspondente, para restaurar o controle sobre o veículo.

## ADVERTÊNCIA

A condução através de lama, areia e lodo pode ser perigosa. O veículo pode escorregar incontroladamente, enquanto exista um perigo maior de ferimentos. Conduzir sempre cuidadosamente, se tiver de conduzir através de areia, lama e lodo.

- Jamais selecionar rotas inseguras ou assumir um risco que possa colocar você e os outros passageiros em perigo. Em caso de dúvida sobre a segurança da rota, retornar e selecionar um outro percurso.

## ADVERTÊNCIA

Uma pressão dos pneus incorreta pode causar um acidente grave ou fatal.

- Uma pressão dos pneus incorreta ocasiona um desgaste maior dos pneus e piora o comportamento de condução do veículo.
- Uma pressão incorreta dos pneus pode gerar superaquecimento e danos repentinos aos pneus, inclusive estouro dos pneus e soltura da banda de rodagem, o que pode levar à perda de controle do veículo.

## Veículo atolado



**Em primeiro lugar, ler e observar as informações introdutórias e as indicações de segurança**  na página 368.

Para desatolar o veículo, é necessário muito treinamento e sensibilidade.

Se for feito um erro na operação de embalo à frente e à ré, o veículo pode enterrar mais ainda e não se pode resolver a situação sem a ajuda de terceiros.

### Se não andar mais para a frente

- Desenterrar cuidadosamente todas as rodas e assegurar-se de que nenhuma outra parte do veículo está enterrada na areia.
- Engatar a marcha à ré.
- Acelerar cuidadosamente e retornar sobre a sua própria faixa de rodagem.

Se isso não ajudar, colocar vegetação rasteira, esteiras ou um pano de saco diretamente na frente dos pneus, para atingir uma melhor adesão ao solo e, com isso, uma tração melhor .

### Embalar o veículo para fora

Jamais deixar os pneus girando sem aderir por longo tempo, pois assim o veículo somente irá afundar ainda mais profundamente .

- Desligar o ASR  $\Rightarrow$  Página 234.
- Colocar o *modo OFF-ROAD*  $\Rightarrow$  Página 369 e, se necessário, engatar a posição de marcha LOW  $\Rightarrow$  Página 270.

## Após uma condução off-road



**Em primeiro lugar, ler e observar as informações introdutórias e as indicações de segurança**  na página 368.

- Colocar o bloqueio do diferencial central e do eixo traseiro  $\Rightarrow$  Página 270.
- Ligar a *altura off-road especial*  $\Rightarrow$  Página 370.
- Posicionar o volante reto.
- Retornar até que os pneus comecem a rodar em linha reta.
- Engatar imediatamente a primeira marcha e conduzir para a frente até que as rodas comecem a rodar sem adesão novamente.
- Repetir este ir e vir até que o impulso seja suficiente para se liberar.
- Após a operação de embalar para liberar, desligar o ASR  $\Rightarrow$  Página 234.

### ADVERTÊNCIA

**Ninguém deve permanecer na frente ou atrás do veículo, especialmente se for tentado movimentar um veículo atolado novamente.**

- **As rodas girando sem aderência podem acelerar imensamente pedras, vegetação rasteira, pedaços de madeira ou outros objetos debaixo das rodas e com isso ocasionar ferimentos fatais.**
- **Se o veículo atolado se movimentar de repente, pessoas, que se mantêm na frente ou atrás do veículo, podem ser atropeladas.**

### Lista de controle

Executar após cada condução off-road  $\Rightarrow$  .

- ✓ Girar o interruptor rotativo no console central para o *modo ON-ROAD* e ligar novamente o ASR ou o ESC  $\Rightarrow$  Página 234.
- ✓ Anular a limitação de velocidade, se necessário, pressionando o botão  no console central  $\Rightarrow$  Página 248.
- ✓ Limpar as lanternas dos indicadores de direção, sistema de iluminação, a placa de licença e todos os vidros.
- ✓ Caso necessário, desmontar a argola de reboque e as correntes para neve.
- ✓ Controlar pneus, amortecedores e eixos quanto a danos e remover sujeira grosseira, pedras e corpos estranhos do perfil dos pneus.

## Lista de controle (continuação)

- ✓ Inspecionar a parte inferior do veículo e remover todos os objetos, que estão presos no sistema do freio, nas rodas, no chassi, no sistema de gases de descarga e no motor, como, por exemplo, ramos, folhas ou pedaços de madeira ⇒ ⚠. Se forem identificados danos ou vazamentos, procurar uma Concessionária Volkswagen ou uma empresa especializada ou procurar auxílio técnico especializado.
- ✓ Livrar a grade do radiador e a parte inferior do veículo de sujeiras intensas ⇒ Página 399.
- ✓ Verificar o motor, se a sujeira afeta o funcionamento do motor ⚠ ⇒ Página 379.

### ⚠ ADVERTÊNCIA

Os objetos presos na parte inferior do veículo representam um perigo. Imediatamente após uma condução off-road, o assoalho inferior do veículo deve ser verificado quanto a objetos presos.

- Jamais conduzir, se estiverem presos objetos na parte inferior do veículo, no sistema de freios, nas rodas, no chassi, no sistema de gás de descarga ou no motor.

### ⚠ ADVERTÊNCIA (continuação)

- Materiais inflamáveis, como folhas ou ramos secos podem entrar em ignição com peças aquecidas do veículo. Um incêndio pode causar ferimentos graves.
- Objetos presos podem danificar os condutores de combustível, o sistema de freios, vedações e demais pelas da carroceria. Isso pode ocasionar acidentes e a perda do controle do veículo.

# Conservação, limpeza, manutenção

## No compartimento do motor

### Preparações para trabalhos no compartimento do motor

#### Introdução ao tema

Neste capítulo encontram-se informações relativas aos seguintes temas:

Luz de advertência .....	381
Preparar o veículo para trabalhos no compartimento do motor .....	382
Abrir e fechar a tampa do compartimento do motor .....	382

Antes de qualquer trabalho no motor ou no compartimento do motor, parar sempre o veículo com segurança sobre um piso horizontal e resistente.

O compartimento do motor de um veículo é uma área perigosa. Nunca realizar trabalhos no motor ou no compartimento do motor sem o conhecimento das ações necessárias e das precauções de segurança geralmente válidas, bem como sem os recursos, fluidos e ferramentas adequadas à disposição ⇒ ! Se necessário, deixar que todos os trabalhos sejam realizados por uma Concessionária Volkswagen ou por uma empresa especializada. Trabalhos inadequados podem causar ferimentos graves.

#### Informações e alertas complementares:

- Vistas externas ⇒ Página 5
- Limpadores e lavadores dos vidros ⇒ Página 161
- Ligar e desligar o motor ⇒ Página 220
- Fluido de freio ⇒ Página 234
- Controles ao abastecer ⇒ Página 352
- Óleo do motor ⇒ Página 384
- Líquido de arrefecimento do motor ⇒ Página 390
- Bateria do veículo ⇒ Página 395
- Acessórios, reposição de peças, reparos e modificações ⇒ Página 433

#### ADVERTÊNCIA

**Movimentos involuntários do veículo durante os trabalhos de manutenção podem causar ferimentos graves.**

#### ADVERTÊNCIA (continuação)

- **Nunca trabalhar sob o veículo se este não estiver seguro contra movimentação. Se for necessário trabalhar sob o veículo enquanto as rodas estiverem em contato com o solo, o veículo deve estar parado em uma superfície plana, as rodas devem estar bloqueadas e a chave do veículo deve estar fora do cilindro da ignição.**
- **Se for necessário trabalhar sob o veículo, este deve ser apoiado adicionalmente com cavaletes adequados. O macaco não é suficiente para essa finalidade e pode falhar, o que pode causar ferimentos graves.**
- **O sistema Start-Stop deve estar desativado.**

#### ADVERTÊNCIA

**O compartimento do motor de todo veículo é uma área perigosa e pode causar ferimentos graves!**

- **Em todos os trabalhos, ser sempre extremamente prevenido e cauteloso, bem como observar as precauções de segurança geralmente válidas. Nunca assumir um risco pessoal.**
- **Realizar trabalhos no motor e no compartimento do motor somente se estiver familiarizado com as ações necessárias. Se houver insegurança sobre o que fazer, os trabalhos necessários deverão ser realizados por uma Concessionária Volkswagen ou por uma empresa especializada. Ferimentos graves podem resultar de trabalhos realizados incorretamente.**
- **Nunca abrir ou fechar a tampa do compartimento do motor enquanto sair vapor ou líquido de arrefecimento. Vapor quente ou líquido de arrefecimento podem causar queimaduras graves. Esperar sempre até que não se ouça nem veja mais vapor ou líquido de arrefecimento saindo do compartimento do motor.**

### **⚠️ ADVERTÊNCIA (continuação)**

- Deixar sempre o motor esfriar antes de abrir a tampa do compartimento do motor.
- Peças quentes do motor ou do sistema de escape podem queimar a pele se tocadas.
- Quando o motor estiver resfriado, deve-se observar o seguinte antes de abrir a tampa do compartimento do motor.
  - Travar o freio de estacionamento eletrônico e colocar a alavanca seletora na posição P.
  - Retirar a chave do veículo da ignição.
  - Manter crianças sempre afastadas do compartimento do motor e nunca deixá-las desassistidas.
- O sistema de arrefecimento do motor está sob pressão com o motor quente. Nunca abrir a tampa do reservatório de expansão do líquido de arrefecimento do motor com o motor quente. Caso isso seja feito, o líquido de arrefecimento pode respingar e causar queimaduras e outros ferimentos graves.
  - Girar a tampa lentamente e com muito cuidado no sentido anti-horário enquanto pressiona a tampa levemente para baixo.
  - Proteger sempre o rosto, as mãos e os braços do líquido de arrefecimento quente ou do vapor com um pano grande e espesso.
- Ao reabastecer, não derramar fluidos sobre partes do motor ou sobre o sistema de escape. Os fluidos derramados podem causar incêndios.

### **⚠️ ADVERTÊNCIA**

A alta tensão do sistema elétrico pode causar choques elétricos, queimaduras, ferimentos graves e a morte!

- Nunca colocar o sistema elétrico em curto-circuito. A bateria do veículo poderia explodir.
- Para reduzir o risco de um choque elétrico e de ferimentos graves, observar o seguinte enquanto o motor estiver em funcionamento ou durante a partida:
  - Nunca encostar nos condutores elétricos do sistema de ignição.
  - Nunca encostar nos cabos de alimentação e nas conexões das lâmpadas com descarga de gás.

### **⚠️ ADVERTÊNCIA**

No compartimento do motor encontram-se peças girando que podem causar ferimentos graves.

- Nunca encostar na área do ventilador ou do radiador. O contato com as lâminas do rotor pode causar ferimentos graves. A ventoinha é controlada por temperatura e pode ligar por conta própria - mesmo com a ignição desligada ou com a chave do veículo fora do cilindro da ignição.
- Se for necessário realizar trabalhos durante o processo de partida ou com o motor em funcionamento, existe um perigo de morte devido às peças giratórias (por exemplo, correia poly-v, gerador, ventoinha do radiador) e devido ao sistema de ignição de alta tensão. Agir sempre com extrema cautela.
  - Atentar sempre para que nenhuma parte do corpo, joias, gravatas, peças de roupa folgadas e cabelos compridos possam alcançar peças giratórias do motor. Antes do trabalho, remover sempre joias e gravatas, prender cabelos compridos para cima e apertar todas as peças de roupa contra o corpo para evitar que se prendam em peças do motor.
  - Acionar o pedal do acelerador sempre com cautela e nunca desatentamente. O veículo pode entrar em movimento mesmo com o freio de estacionamento acionado.
- Não deixar nenhum objeto como, por exemplo, panos de limpeza ou ferramentas no compartimento do motor. Objetos deixados para trás podem causar deficiências de funcionamento, danos ao motor e um incêndio.

### **⚠️ ADVERTÊNCIA**

Fluidos e alguns materiais no compartimento do motor são facilmente inflamáveis e podem causar incêndios e ferimentos graves!

- Nunca fumar.
- Nunca trabalhar nas proximidades de chamas expostas ou faíscas.
- Nunca derramar fluidos sobre o motor. Estes podem inflamar com peças quentes do motor e causar ferimentos.
- Se forem necessários trabalhos no sistema de combustível ou no sistema elétrico, observar o seguinte:

### **ADVERTÊNCIA (continuação)**

- Desconectar sempre a bateria do veículo. Atentar para que o veículo esteja desativado se a bateria do veículo for desconectada, pois, caso contrário, o sistema de alarme antifurto será ativado.
- Nunca trabalhar perto de aquecimentos, aquecedores de passagem ou outras chamas expostas.
- Ter sempre à mão um extintor de incêndio funcional e inspecionado.

### **NOTA**

- Ao abastecer com fluidos, atentar para que os fluidos corretos sejam abastecidos nas aberturas de enchimento corretas. A utilização de líquidos operacionais incorretos pode resultar em deficiências funcionais graves e danos no motor!

 Fluidos que vazam do veículo contaminam o meio ambiente. Por esse motivo, controlar o piso sob o veículo regularmente. Se houver manchas de óleo ou de outros fluidos no piso, o veículo deverá ser verificado por uma Concessionária Volkswagen ou por uma empresa especializada. Remover corretamente os fluidos derramados. <

## Luz de advertência



Em primeiro lugar, ler e observar as informações introdutórias e as indicações de segurança  na página 379.

Indicação	Causa possível	Solução
	Tampa do compartimento do motor aberta ou fechada incorretamente.	 <b>Não prosseguir!</b> Fechar a tampa do compartimento do motor.

Ao ligar a ignição, algumas luzes de advertência e de controle se acendem rapidamente para verificação da função. Elas se apagam após alguns segundos.

Uma representação simbólica  no display do instrumento combinado indica a tampa do compartimento do motor aberta ou não corretamente fechada. A representação também é visível com a ignição desligada. ⇒ Página 25. O indicador se apaga aproximadamente 15 segundos após o veículo ser travado com as portas fechadas.

### **ADVERTÊNCIA**

**A não observância das luzes de advertência acesas e das mensagens de texto pode causar paradas no trânsito urbano, acidentes e ferimentos graves.**

- Nunca deixar de observar luzes de advertência e mensagens de texto.
- Parar veículo assim que for possível e seguro.









 De acordo com o modelo do instrumento combinado, a representação dos símbolos pode variar. <

## Preparar o veículo para trabalhos no compartimento do motor

 Em primeiro lugar, ler e observar as informações introdutórias e as indicações de segurança  na página 379.

### Lista de controle

Realizar as seguintes ações sempre na sequência indicada antes de qualquer trabalho no compartimento do motor  $\Rightarrow$  :

-  Parar o veículo sobre piso plano e firme.
-  Pisar no pedal do freio e manter até o motor estar desligado.
-  Acionar o freio de estacionamento eletrônico  $\Rightarrow$  Página 234.
-  colocar a alavanca seletora na posição **P**  $\Rightarrow$  Página 227.
-  Desligar o motor e retirar a chave do veículo do cilindro da ignição  $\Rightarrow$  Página 220.
-  Deixar o motor esfriar suficientemente.
-  Manter crianças e outras pessoas sempre afastadas do compartimento do motor.
-  Assegurar que o veículo não possa se mover inesperadamente.

### ADVERTÊNCIA

A inobservância da lista de controle, importante para a própria segurança, pode causar ferimentos graves.

### ADVERTÊNCIA (continuação)

- Seguir sempre as ações da lista de controle e observar as precauções de segurança geralmente válidas.

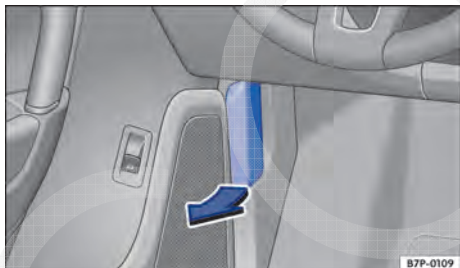

## Abrir e fechar a tampa do compartimento do motor



**Fig. 239** No área para os pés no lado do condutor: alavanca de destravamento da tampa do compartimento do motor.





**Fig. 240** Alavanca de abertura da tampa do compartimento do motor na grade do radiador.

 Em primeiro lugar, ler e observar as informações introdutórias e as indicações de segurança  na página 379. 



### Abrir a tampa do compartimento do motor

- Antes de abrir a tampa do compartimento do motor, garantir que os braços dos limpadores dos vidros estejam encostados no para-brisa ⇒ .
- Com a porta do condutor aberta, puxar a alavanca de destravamento ⇒ Fig. 239 no sentido da seta. A tampa do compartimento do motor salta para fora da trava do fecho pela pressão da mola ⇒ .
- Erguer a tampa do compartimento do motor pela alavanca de abertura ⇒ Fig. 240 (seta) e abrir totalmente. A tampa do compartimento do motor é suportada por um amortecedor a gás.

### Fechar a tampa do compartimento do motor

- Puxar a tampa do compartimento do motor para baixo até a força do amortecedor a gás ser superada ⇒ .
- Deixar a tampa do compartimento do motor cair na trava do fecho – *não* pressionar!

Se a tampa do compartimento do motor não se fechar, abrir a tampa novamente e fechá-la corretamente.

A tampa do compartimento do motor fechada corretamente fica alinhada com as peças adjacentes da carroceria. A luz de controle não fica mais acesa no instrumento combinado ⇒ Página 381.

### ADVERTÊNCIA

Uma tampa do compartimento do motor fechada incorretamente pode se abrir subitamente durante a condução e bloquear a vista para frente. Isto pode causar acidentes e ferimentos graves.

- Após fechar a tampa do compartimento do motor, verificar se a trava engatou corretamente no fecho. A tampa do compartimento do motor deve estar alinhada com as peças adjacentes da carroceria.
- Se for constatado durante a condução que a tampa do compartimento do motor não está fechada corretamente, parar imediatamente e fechar a tampa do compartimento do motor.
- Abrir ou fechar a tampa do compartimento do motor somente se não houver ninguém em seu raio de abertura.

### NOTA

- Para evitar danos à tampa do compartimento do motor e aos braços dos limpadores dos vidros, somente abrir a tampa do compartimento do motor com o funcionamento do limpador do para-brisa desligado e os limpadores dos vidros rebatidos.
- Antes do início da condução, rebater sempre os braços dos limpadores do para-brisa sobre o para-brisa. 

# Óleo do motor

## Introdução ao tema

Neste capítulo encontram-se informações relativas aos seguintes temas:

Luzes de advertência e de controle	384
Especificação do óleo do motor	385
Verificar o nível do óleo do motor e reabastecer com óleo do motor	386
Consumo de óleo do motor	388
Troca do óleo do motor	388

### Informações e alertas complementares:

- Sistema Infotainment ⇒ Página 36
- Preparações para trabalhos no compartimento do motor ⇒ Página 379
- Acessórios, reposição de peças, reparos e modificações ⇒ Página 433
- ⇒ caderno *Manutenção e garantia*

### ADVERTÊNCIA

Se manuseado de forma inadequada, o óleo do motor pode causar queimaduras e outros ferimentos graves.

### ADVERTÊNCIA (continuação)



- Usar sempre óculos de proteção durante o manuseio do óleo do motor.
- O óleo do motor é tóxico e deve ser conservado fora do alcance de crianças.
- Conservar o óleo do motor somente em recipientes originais fechados. Isto vale também para o óleo usado até o momento de seu descarte.
- Nunca utilizar latas de alimentos, garrafas ou outros recipientes vazios para armazenar o óleo do motor, pois assim há risco de que outras pessoas possam ingerir o óleo do motor armazenado.
- O contato frequente com o óleo do motor pode causar lesões na pele. Em caso de contato com o óleo do motor, lavar a pele cuidadosamente com água e sabão.
- Com o motor em funcionamento, o óleo do motor fica extremamente quente, podendo causar queimaduras graves. Deixar sempre o motor esfriar.



O vazamento ou derramamento do óleo do motor pode poluir o meio ambiente. Os fluidos devem ser removidos e descartados de forma tecnicamente e ecologicamente correta.

## Luzes de advertência e de controle

 Em primeiro lugar, ler e observar as informações introdutórias e as indicações de segurança  na página 384.

Acesa	Causa possível	Mensagem de texto	Solução
	Pressão do óleo do motor muito baixa.		 <b>Não prosseguir!</b> Desligar o motor. Verificar o nível do óleo do motor. – Caso a luz de advertência pisque apesar do nível de óleo estar OK, não prosseguir ou deixar o motor funcionando. Isso pode resultar em danos ao motor. Procurar auxílio técnico especializado.
	Nível do óleo do motor muito baixo. <b>OU:</b> sistema de óleo do motor avariado.		Desligar o motor. Verificar o nível do óleo do motor ⇒ Página 386.  Procurar uma Concessionária Volkswagen ou uma empresa especializada. O sensor do óleo do motor deve ser verificado.

Acesa	Causa possível	Mensagem de texto	Solução
	Pressão do óleo do motor muito baixa.	Rotação do motor máxima 6.000 rpm.	Procurar uma Concessionária Volkswagen ou uma empresa especializada e mandar verificar o sistema. <b>Não</b> exceder as rotações máximas do motor indicadas no display do instrumento combinado!
	Pressão do óleo do motor muito baixa.	Rotação do motor máxima 4000 rpm.	
	Pressão do óleo do motor muito baixa.	Rotação do motor máxima 2.500 rpm.	

Ao ligar a ignição, algumas luzes de advertência e de controle se acendem rapidamente para a verificação da função. Elas se apagam após alguns segundos.

### ADVERTÊNCIA

**A não observância das luzes de advertência acesas e das mensagens de texto pode causar paradas no trânsito urbano, acidentes e ferimentos graves.**



### ADVERTÊNCIA (continuação)

- **Nunca deixar de observar luzes de advertência e mensagens de texto.**
- **Parar veículo assim que for possível e seguro.**

### NOTA

**A inobservância de luzes de controle que se acendem e de mensagens de texto pode causar danos ao veículo.**

## Especificação do óleo do motor

 **Em primeiro lugar, ler e observar as informações introdutórias e as indicações de segurança  na página 384.**

O óleo do motor a ser utilizado deve corresponder de forma exata às especificações.

O óleo do motor correto é importante para o funcionamento e para o tempo de vida do motor. O motor é abastecido de fábrica com um óleo multiviscoso de qualidade especial, que, via de regra, pode ser usado ao longo de todo o ano.

Se possível, utilizar somente óleo do motor liberado pela Volkswagen ⇒ . Para manter o serviço de troca de óleo flexível válido, deve-se reabastecer somente com óleo do motor LongLife liberado de acordo com a norma VW correspondente (⇒ Tab. na página 386). Os óleos de motor relacionados são **óleos multiviscosos de baixa fricção**.

Óleos de motor são aperfeiçoados continuamente. As Concessionárias Volkswagen estão sempre informadas sobre as mudanças. Por isso, a Volkswa-

wagen recomenda que as trocas do óleo do motor sejam sempre realizadas em uma Concessionária Volkswagen.

As qualidades de óleo do motor não são adaptadas para as demandas dos motores e dos sistemas de limpeza de gases de escape, mas sim em relação à qualidade do combustível. No caso de todos os motores a combustão interna, o óleo do motor entra em contato, por condições de funcionamento, com resíduos de combustão e combustível, o que possui efeitos correspondentes sobre o envelhecimento do óleo do motor.

Como as qualidades de combustíveis diferenciam-se nos mercados individuais algumas vezes muito intensamente, isso deve ser levado em consideração na escolha do óleo do motor correto.

O uso de óleos de motor conforme a VW 504 00 e VW 507 00 pressupõe qualidades de combustível conforme a EN 228 (gasolina) e EN 590 (diesel) ou qualidades similares. **Por isso, os óleos de motor conforme a VW 504 00 e VW 507 00 não são adequados para muitos mercados.**

	Especificações de óleo do motor admissíveis ⇒ ①		Especificações alternativas do óleo de motor ⇒ ①
Tipo de motor	Serviço flexível Q16 (LongLife)	Serviço fixo Q11, Q12, Q13, Q14, Q17 (por tempo ou por quilometragem)	Somente na UE, Suíça, Noruega, Japão e Aus- trália <sup>a)</sup>
Motor a gasolina com 183 kW	-----	VW 502 00	-----
Veículo híbrido, todos os motores a gaso- lina exceto de 183 kW	VW 504 00	VW 502 00	VW 504 00
Motores a diesel <b>com</b> filtro de partículas de di- esel	VW 507 00	VW 507 00	-----
Motores a diesel <b>sem</b> filtro de partículas de di- esel	VW 507 00	VW 505 01	VW 507 00

a) Especificações alternativas de óleo de motor somente devem ser utilizadas em serviço fixo Q11, Q12, Q13, Q14 e Q17 e quando as qualidades do combustível são disponíveis conforme a EN 228 (gasolina) e EN 590 (diesel) ou qualidades similares no respectivo país.

### ⓘ NOTA

- Não misturar nenhum lubrificante adicional ao óleo do motor. Danos causados por esses produtos adicionais estão excluídos da garantia.
- Somente utilizar a especificação de óleo do motor expressamente liberada pela Volkswagen. A utilização de outros óleos do motor pode causar danos ao motor!

### ⓘ NOTA (continuação)

- Se os óleos de motor apresentados (⇒ Tab. na página 386) não estiverem disponíveis, deve ser abastecido, em caso de emergência, um outro óleo de motor. Para não danificar o motor, deve ser preenchido até a próxima troca de óleo somente **uma vez** no máximo 0,5 litros do seguinte óleo do motor:
  - Motores a gasolina: norma ACEA A3/B4 ou API SN (API SM).
  - Motores a diesel: norma ACEA C3 ou API CJ-4.

## Verificar o nível do óleo do motor e reabastecer com óleo do motor



Fig. 241 Sistema Infotainment: indicador do nível do óleo do motor.









Fig. 242 No compartimento do motor: tampa da abertura para enchimento de óleo do motor.



**Em primeiro lugar, ler e observar as informações introdutórias e as indicações de segurança  na página 384.**

### Lista de controle

Seguir as etapas na sequência indicada  $\Rightarrow$  .

1. Estacionar o veículo com o motor **quente** em uma superfície plana para evitar a leitura incorreta do nível do óleo do motor.
2. Desligar o motor e esperar alguns minutos para que o óleo do motor escorra de volta para o cárter.
3. O veículo **não** possui uma vareta de medição do óleo no compartimento do motor. O nível do óleo atual pode ser acessado no display do sistema Infotainment da seguinte maneira  $\Rightarrow$  Fig. 241:
  - Ligar a ignição.
  - Pressionar o botão Infotainment **CAR**.
  - Tocar na superfície de função **Serviço**.
  - **OU**: tocar na superfície de função **Configurações** e em seguida **Serviço/Controle**.
4. Ações necessárias após a leitura do nível do óleo do motor  $\Rightarrow$  Fig. 241:
  - A**: **não** completar o óleo  $\Rightarrow$  . Nenhuma ação é mais necessária.
  - B**: o óleo pode ser completado (aproximadamente 0,5 l). Se a intenção for completar óleo, proceder com passo 5 a 13.
  - C**: completar **obrigatoriamente** com óleo (aproximadamente 1,0 l). Continuar com a etapa 5 até 13.
5. Abrir a tampa do compartimento do motor   $\Rightarrow$  Página 379.
6. Identificar a abertura de enchimento do óleo do motor. A abertura de enchimento do óleo do motor pode ser reconhecida pelo símbolo  na tampa  $\Rightarrow$  Fig. 242. Se não estiver claro onde a tampa se encontra, procurar uma Concessionária Volkswagen ou uma empresa especializada.
7. Desrosquear a tampa da abertura para enchimento de óleo do motor  $\Rightarrow$  Fig. 242.
8. Reabastecer somente com óleo do motor expressamente homologado pela Volkswagen gradualmente em pequenas quantidades (não mais que 0,5 l).
9. Para evitar encher demais, é necessário esperar aproximadamente um minuto após cada reabastecimento, para que o óleo do motor escorra para o cárter.
10. Verificar novamente o nível do óleo do motor no display do sistema Infotainment antes de reabastecer mais uma pequena quantidade de óleo do motor. Nunca reabastecer com óleo do motor em excesso  $\Rightarrow$  .
11. No final do processo de abastecimento do óleo, o nível do óleo do motor deve estar, ao menos, no meio da área  $\Rightarrow$  Fig. 241 **B**, mas jamais acima de **A**  $\Rightarrow$  .
12. Após o reabastecimento, rosquear de maneira correta a tampa da abertura para enchimento do óleo do motor.
13. Fechar a tampa do compartimento do motor de maneira correta   $\Rightarrow$  Página 379.

No display do sistema Infotainment, além do nível do óleo do motor  $\Rightarrow$  Fig. 241, também são exibidas as mensagens de serviço. Após a correção do nível do óleo, a mensagem de serviço se atualiza após aproximadamente 5 dias ou a partir de 500 km. Até então aparecerá no display do sistema Infotainment **Troca de óleo: em --- km / --- dias**.

### ADVERTÊNCIA

**O óleo do motor pode pegar fogo se entrar em contato com peças quentes do motor. Isso pode causar incêndios, queimaduras e outros ferimentos graves.**

- Se o óleo do motor for derramado sobre as peças do motor quando estas estiverem frias, ele poderá se aquecer quando o motor estiver funcionando e causar um incêndio.

#### **ADVERTÊNCIA** (continuação)

- Após reabastecer, assegurar-se sempre de que a tampa da abertura para abastecimento do óleo do motor esteja bem rosqueada. Dessa forma, um vazamento de óleo do motor sobre peças quentes do motor em funcionamento pode ser evitado.

#### **NOTA**

- Não ligar o motor se o nível do óleo do motor estiver acima da área (A). Procurar auxílio técnico especializado. Caso contrário, o catalisador e o motor podem ser danificados!

#### **NOTA** (continuação)

- Ao abastecer com fluidos, atentar para que os fluidos corretos sejam abastecidos nas aberturas de enchimento corretas. A utilização de líquidos operacionais incorretos pode resultar em deficiências funcionais graves e danos no motor!



O nível do óleo do motor não deve em nenhuma hipótese ultrapassar a área (A). Caso contrário, o óleo pode ser aspirado pela ventilação do cárter e chegar à atmosfera por meio do sistema de escape.

## Consumo de óleo do motor



Em primeiro lugar, ler e observar as informações introdutórias e as indicações de segurança  na página 384.

O consumo de óleo do motor pode variar de motor para motor e sofrer alterações ao longo da vida útil do motor.

Dependendo da forma de condução e das condições de uso, o consumo de óleo do motor pode chegar a 1 l/2.000 km ou mais – nos primeiros

5.000 quilômetros em veículos novos. Por isso, o nível do óleo do motor deve ser verificado em intervalos regulares – de preferência a cada abastecimento ou antes de viagens longas.

Em caso de alta demanda do motor, o nível do óleo do motor deve estar na área  $\Rightarrow$  Fig. 241 (A), como, por exemplo, em longas conduções por estradas durante o verão, em condução com reboque ou durante travessias de montanhas.

## Troca do óleo do motor



Em primeiro lugar, ler e observar as informações introdutórias e as indicações de segurança  na página 384.

O óleo do motor deve ser trocado regularmente conforme descrito no Manutensão e garantia.

Por exigir ferramentas especiais e conhecimentos técnicos, a troca do óleo do motor e do filtro deve ser realizada por uma empresa especializada, o que também assegura o descarte adequado do óleo usado. Para isso, a Volkswagen recomenda as Concessionárias Volkswagen.

Mais informações sobre os intervalos de serviço estão disponíveis no Manutensão e garantia.

Aditivos no óleo do motor fazem com que ele, mesmo novo, escureça após um curto período de rotação do motor. Isso é normal e não é motivo para que o óleo do motor seja trocado com mais frequência.

#### **ADVERTÊNCIA**



Se em casos excepcionais você mesmo precisar trocar o óleo do motor, observar os seguintes pontos:

- Usar sempre óculos de proteção.
- Deixar sempre o motor esfriar totalmente para evitar queimaduras.
- Manter os braços na horizontal quando desparafusar o parafuso de drenagem do óleo com os dedos para evitar que o óleo drenado possa escorrer pelo braço.
- Utilizar um recipiente apropriado para a coleta do óleo usado, que possa comportar no mínimo a quantidade total de óleo do motor.
- Nunca utilizar latas de alimentos, garrafas ou outros recipientes vazios para armazenar o óleo do motor, pois assim o óleo do motor ali contido nem sempre poderá ser reconhecido por outras pessoas.

**⚠ ADVERTÊNCIA (continuação)**

- **O óleo do motor é tóxico e deve ser conservado fora do alcance de crianças.**

 Antes de uma troca do óleo do motor, encontrar primeiramente um local para o descarte adequado do óleo usado.

 Descartar o óleo usado de forma ecologicamente correta. Nunca descartar o óleo usado em jardins, áreas florestais, esgoto, ruas e vias, rios ou afluentes. 

# Líquido de arrefecimento do motor

## Introdução ao tema

Neste capítulo encontram-se informações relativas aos seguintes temas:

Luz de advertência e indicador de temperatura do líquido de arrefecimento do motor .....	390
Especificação do líquido de arrefecimento do motor .....	391
Verificar o nível do líquido de arrefecimento do motor e reabastecer com líquido de arrefecimento do motor .....	392

Nunca trabalhar com o sistema de arrefecimento do motor se não estiver familiarizado com os procedimentos necessários e se tiver à disposição somente ferramentas inadequadas, recursos e fluidos inapropriados ⇒ ⚠! Se necessário, deixar que todos os trabalhos sejam realizados por uma empresa especializada. Para isso, a Volkswagen recomenda as Concessionárias Volkswagen.

Trabalhos inadequados podem causar ferimentos graves.

### Informações e alertas complementares:

- Condução com reboque ⇒ Página 193
- Preparações para trabalhos no compartimento do motor ⇒ Página 379
- Acessórios, reposição de peças, reparos e modificações ⇒ Página 433

## ⚠ ADVERTÊNCIA

O líquido de arrefecimento do motor é tóxico!

- **Conservar o líquido de arrefecimento do motor somente em seu recipiente original fechado e em lugar seguro.**
- **Nunca utilizar latas de alimentos, garrafas ou outros recipientes vazios para armazenar o líquido de arrefecimento do motor, já que há risco de o líquido armazenado ser ingerido por outras pessoas.**
- **Conservar o líquido de arrefecimento do motor fora do alcance de crianças.**
- **Garantir que seja prevista a proporção de aditivo do líquido de arrefecimento correto de acordo com a temperatura ambiente mais baixa esperada na qual o veículo será operado.**
- **Em temperaturas extremamente baixas o líquido de arrefecimento pode congelar e causar a parada do veículo. Uma vez que nesse caso o aquecimento também não funciona, ocupantes do veículo que não estejam vestindo roupas de inverno suficientes podem morrer de frio.**

✿ O líquido de arrefecimento do motor e seus aditivos podem poluir o meio ambiente. Os fluidos devem ser removidos e descartados de forma técnica e ecologicamente correta. ◀

## Luz de advertência e indicador de temperatura do líquido de arrefecimento do motor

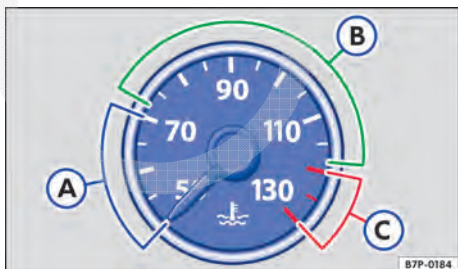

**Fig. 243** Indicador de temperatura do líquido de arrefecimento do motor no instrumento combinado: (A) área fria; (B) área normal; (C) área de advertência.







📖 Em primeiro lugar, ler e observar as informações introdutórias e as indicações de segurança ⚠ na página 390.

Enquanto o ponteiro do indicador de temperatura do líquido de arrefecimento do motor estiver na zona fria ⇒ Fig. 243 (A), o motor não está aquecido à temperatura operacional e deve-se evitar rotações elevadas do motor, bem como forte demanda do motor. ▶



Em condições de condução normais, o ponteiro encontra-se na área intermediária da escala. Em condições de grande demanda do motor – sobre-

tudo em temperaturas ambiente elevadas – o ponteiro também pode deslocar-se bastante no sentido horário.

Acesa	Posição do ponteiro ⇒ Fig. 243	Causa possível	Solução
	 Área de advertência	Temperatura do líquido de arrefecimento do motor muito alta.	 <b>Não prosseguir!</b> Parar veículo assim que for possível e seguro. Desligar o motor e deixar o motor esfriar até que o ponteiro esteja novamente na área normal. Verificar o nível do líquido de arrefecimento do motor ⇒ Página 392.
	 Área normal	Nível do líquido de arrefecimento do motor muito baixo.	Verificar o nível do líquido de arrefecimento do motor com o motor frio e reabastecer em caso de nível baixo do líquido de arrefecimento do motor ⇒ Página 392. Se o nível do líquido de arrefecimento do motor estiver correto, há uma falha.
	--	Sistema do líquido de arrefecimento do motor avariado.	 <b>Não prosseguir!</b> Solicitar ajuda técnica!
--	 Área fria	--	Evitar altas rotações do motor e solicitações intensas ao motor enquanto o motor não estiver aquecido.

Piscando	Causa possível	Solução
	Sistema do líquido de arrefecimento do motor avariado.	Procurar auxílio técnico especializado!

Ao ligar a ignição, algumas luzes de advertência e de controle se acendem rapidamente para verificação da função. Elas se apagam após alguns segundos.

 **ADVERTÊNCIA**

**A inobservância das luzes de advertência acesas e das mensagens de texto pode ocasionar paradas do veículo no trânsito, acidentes e ferimentos graves.**



 **ADVERTÊNCIA (continuação)**

- Observar sempre as luzes de advertência e as mensagens de texto.
- Nunca ignorar as luzes de advertência acesas e as mensagens de texto.
- Parar o veículo assim que possível e seguro.

 **NOTA**

**A inobservância de luzes de controle que se acendem e de mensagens de texto pode causar danos ao veículo.**

## Especificação do líquido de arrefecimento do motor

 **Em primeiro lugar, ler e observar as informações introdutórias e as indicações de segurança  na página 390.**

O sistema de arrefecimento do motor é abastecido de fábrica com uma mistura de água preparada especial e de uma parte de 40% de aditivo do líquido de arrefecimento do motor **G 13** (TL-VW 774 J). O aditivo do líquido de arrefecimento do motor pode ser reconhecido pela coloração li-

lås. A mistura de água e aditivo do líquido de arrefecimento do motor oferece não somente proteção anticongelante até -25 °C (-13 °F), como também protege as peças de liga leve do sistema de arrefecimento do motor contra corrosão. Além disso, a mistura evita o acúmulo de calcário e eleva bastante o ponto de ebulição do líquido de arrefecimento do motor.

Para proteção do sistema de arrefecimento do motor, a parte de aditivo do líquido de arrefecimento do motor deverá equivaler *sempre* a, no mínimo 40%, mesmo em climas quentes, se não for necessária a proteção anticongelante.

Se, por razões climáticas, for necessária uma proteção anticongelante mais forte, a parte de aditivo no líquido de arrefecimento do motor poderá ser aumentada. Contudo, a parte de aditivo no líquido de arrefecimento do motor não poderá ultrapassar 60%, porque assim a proteção anticongelante volta a diminuir e o efeito arrefecedor piora.

Ao reabastecer o líquido de arrefecimento do motor, deve ser utilizada uma mistura de **água destilada** e no mínimo 40% do aditivo do líquido de arrefecimento do motor G 13 ou G 12 plus-plus (TL-VW 774 G) (ambos de cor lilás) para alcançar uma alta proteção contra corrosão ⇒ ⓘ. Uma mistura de G 13 com o líquido de arrefecimento do motor G 12 plus (TL-VW 774 F), G 12 (cor vermelha) ou G 11 (cor verde azulado) piora muito a proteção contra corrosão e, por este motivo, deve ser evitada ⇒ ⓘ.

#### ⚠ ADVERTÊNCIA

Proteção anticongelante insuficiente no sistema de arrefecimento do motor pode ocasionar a falha do motor e causar ferimentos graves.

#### ⚠ ADVERTÊNCIA (continuação)

- Garantir que seja prevista a proporção de aditivo do líquido de arrefecimento correto de acordo com a temperatura ambiente mais baixa esperada na qual o veículo será operado.
- Em temperaturas extremamente baixas o líquido de arrefecimento pode congelar e causar a parada do veículo. Uma vez que nesse caso o aquecimento também não funciona, ocupantes do veículo que não estejam vestindo roupas de inverno suficientes podem morrer de frio.

#### ⓘ NOTA

Nunca misturar aditivos do líquido de arrefecimento do motor originais com outros líquidos de arrefecimento não liberados pela Volkswagen. A mistura com líquidos de arrefecimento estranhos pode causar graves danos ao motor e ao sistema de arrefecimento do motor.

- Se o líquido no reservatório de expansão do líquido de arrefecimento do motor não estiver lilás, e sim marrom, por exemplo, G 13 foi misturado com outro líquido de arrefecimento do motor não adequado. Nesse caso, o líquido de arrefecimento do motor deve ser trocado imediatamente. Caso contrário, podem ocorrer deficiências de funcionamento graves ou danos ao motor!

## Verificar o nível do líquido de arrefecimento do motor e reabastecer com líquido de arrefecimento do motor



Fig. 244 No compartimento do motor: marca no reservatório de expansão do líquido de arrefecimento do motor.





Fig. 245 No compartimento do motor: tampa do reservatório de expansão do líquido de arrefecimento do motor.



**Em primeiro lugar, ler e observar as informações introdutórias e as indicações de segurança  na página 390.**

Se o nível do líquido de arrefecimento do motor estiver baixo demais, a luz de advertência do líquido de arrefecimento do motor vai se acender.



### Preparações

- Estacionar o veículo em uma superfície plana e firme.
- Deixar o motor esfriar ⇒ .
- Abrir a tampa do compartimento do motor  ⇒ Página 379.
- O reservatório compensador do líquido de arrefecimento do motor pode ser reconhecido pelo símbolo  na tampa ⇒ Fig. 245.

### Verificar o nível do líquido de arrefecimento do motor

- Com o motor frio, verificar o nível do líquido de arrefecimento do motor pela marcação lateral do reservatório ⇒ Fig. 244.
- Se o nível do líquido no reservatório estiver abaixo da marcação mínima (“min.”), reabastecer com líquido de arrefecimento do motor. Com o motor quente, o nível do líquido de arrefecimento do motor pode ficar um pouco acima da borda superior da área demarcada.

### Reabastecer com líquido de arrefecimento do motor

- Colocar sempre um pano apropriado sobre a tampa do reservatório de compensação para proteger o rosto, as mãos e os braços do líquido de arrefecimento do motor quente ou do vapor.
- Desrosquear cuidadosamente a tampa ⇒ .
- Reabastecer somente com líquido de arrefecimento do motor **novo** e de acordo com a especificação da Volkswagen (⇒ Página 391) ⇒ .
- Somente reabastecer o fluido de arrefecimento do motor se ainda se encontrar um resto do líquido de arrefecimento no reservatório, do contrário pode ocorrer um dano ao motor! Se nenhum líquido de arrefecimento for visível no reservatório, **não continuar a conduzir**, buscar ajuda especializada.
- Se ainda uma quantidade residual do líquido de arrefecimento se encontrar no reservatório, reabastecer o líquido de arrefecimento do motor até que o nível do líquido de arrefecimento permaneça estável.

● O nível do líquido de arrefecimento do motor deve estar entre as marcas ⇒ Fig. 244. do reservatório compensador. **Não completar acima da borda superior da área demarcada** ⇒ .

- Rosquear bem a tampa.
- Se em caso de emergência não houver à disposição líquido de arrefecimento do motor dentro da especificação exigida (⇒ Página 391), não utilizar nenhum outro aditivo do líquido de arrefecimento do motor! Em vez disso, completar a seguir somente com **água destilada** ⇒ . Depois disso, a mistura com a proporção correta de aditivo do líquido de arrefecimento do motor deve ser restabelecida o mais rápido possível ⇒ Página 391.

### ADVERTÊNCIA

**Vapor quente ou líquido de arrefecimento do motor pode causar queimaduras graves.**

● **Nunca abrir a tampa do compartimento do motor quando se puder ver ou ouvir vapor ou líquido de arrefecimento saindo do compartimento do motor. Esperar sempre até que não se veja ou ouça mais vapor ou líquido de arrefecimento saindo.**

● **Deixar sempre o motor esfriar totalmente antes de abrir cuidadosamente a tampa do compartimento do motor. Ao serem tocadas, partes quentes podem queimar a pele.**

● **Quando o motor estiver resfriado, deve-se observar o seguinte antes de abrir a tampa do compartimento do motor.**

– Travar o freio de estacionamento eletrônico e colocar a alavanca seletora na posição P.

– Retirar a chave do veículo da ignição.

– Manter crianças sempre afastadas do compartimento do motor e nunca deixá-las desassistidas.

● **O sistema de arrefecimento do motor está sob pressão com o motor quente. Nunca abrir a tampa do reservatório de expansão do líquido de arrefecimento do motor com o motor quente. Caso isso seja feito, o líquido de arrefecimento pode respingar e causar queimaduras e outros ferimentos graves.**

– Girar a tampa lentamente e com muito cuidado no sentido anti-horário enquanto pressiona a tampa levemente para baixo.

– Proteger sempre o rosto, as mãos e os braços do líquido de arrefecimento quente ou do vapor com um pano grande e espesso.

● **Ao reabastecer, não derramar fluidos sobre partes do motor ou sobre o sistema de escape. Os fluidos derramados podem**

**⚠ ADVERTÊNCIA (continuação)**

causar incêndios. Em certas circunstâncias o etilenoglicol do líquido de arrefecimento do motor pode pegar fogo.

**! NOTA**

- Utilizar somente água destilada para reabastecer! Todos os outros tipos de água podem causar corrosão e sérios danos ao motor devido a seus componentes químicos. Isso também pode ocasionar falhas do motor. Caso seja reabastecida outra água que não seja destilada, todo o líquido do sistema de arrefecimento do motor deve ser trocado imediatamente por uma Concessionária Volkswagen ou por uma empresa especializada.
- Abastecer com líquido de arrefecimento do motor somente até a borda superior da faixa marcada ⇒ Fig. 244. Caso contrário, ao aque-

**! NOTA (continuação)**

cer-se, o líquido excedente será expulso do sistema de arrefecimento do motor e poderá ocasionar danos.

- Em caso de maiores perdas de líquido de arrefecimento do motor, completar com líquido de arrefecimento somente com o motor *totalmente resfriado*. Atribuem-se maiores perdas de líquido de arrefecimento do motor a vazamentos do sistema de arrefecimento. O sistema de arrefecimento do motor deve ser verificado por uma Concessionária Volkswagen ou por uma empresa especializada. Caso contrário, podem ocorrer danos no motor!
- Ao abastecer com fluidos, atentar para que os fluidos corretos sejam abastecidos nas aberturas de enchimento corretas. A utilização de líquidos operacionais incorretos pode resultar em deficiências funcionais graves e danos no motor!

# Bateria do veículo

## Introdução ao tema

Neste capítulo encontram-se informações relativas aos seguintes temas:

Luz de advertência .....	396
Carregar, substituir, desconectar ou conectar a bateria do veículo .....	396





A bateria do veículo é parte integrante do sistema elétrico do veículo.

Nunca realizar trabalhos no sistema elétrico se não estiver familiarizado com os procedimentos necessários e com as precauções de segurança geralmente válidas e se tiver à disposição somente ferramentas inapropriadas ⇒ ! Se necessário, deixar que todos os trabalhos sejam realizados por uma empresa especializada. Para isso, a Volkswagen recomenda as Concessionárias Volkswagen. Trabalhos inadequados podem causar ferimentos graves.

### Local de instalação da bateria do veículo

A bateria do veículo se encontra embaixo do banco dianteiro esquerdo. O acesso à bateria do veículo somente é possível com conhecimentos e ferramentas especiais. Por isto, todos os trabalhos na bateria do veículo devem ser realizados sempre por uma Concessionária Volkswagen ou por uma empresa especializada.

### Significado dos alertas na bateria do veículo

Símbolo	Significado
	Usar sempre óculos de proteção!
	O eletrólito da bateria é fortemente corrosivo. Usar sempre luvas e óculos de proteção!
	Fogo, faíscas, fumaça e luz exposta são proibidos!
	Ao carregar a bateria do veículo é produzida uma mistura de gases altamente explosiva!
	Manter a bateria do veículo e o seu eletrólito longe do alcance de crianças!

### Informações e alertas complementares:

- ⇒ caderno *Manutenção e garantia*
- Sistemas de assistência de arranque (sistema Start-Stop) ⇒ Página 270
- Preparações para trabalhos no compartimento do motor ⇒ Página 379

- Acessórios, reposição de peças, reparos e modificações ⇒ Página 433
- Auxílio à partida ⇒ Página 492

## ADVERTÊNCIA

**Trabalhos na bateria do veículo e no sistema elétrico podem causar queimaduras químicas, incêndios ou choques elétricos graves. Antes de qualquer trabalho, ler e observar sempre os seguintes alertas e precauções de segurança:**

- Antes de qualquer trabalho na bateria do veículo, desligar a ignição e todos os consumidores elétricos e desconectar o cabo do polo negativo da bateria do veículo.
- Manter crianças longe do eletrólito da bateria e da bateria.
- Usar sempre óculos de proteção.
- O eletrólito da bateria é muito agressivo. Ele pode queimar a pele e provocar a perda da visão. Ao manusear a bateria do veículo, proteger principalmente as mãos, os braços e os olhos de respingos de eletrólito.
- Não fumar e nunca trabalhar próximo de chamas expostas ou de faíscas.
- Evitar a formação de faíscas no manejo de cabos e aparelhos elétricos assim como por descargas eletrostáticas.
- Nunca pôr os polos da bateria em curto-circuito.
- Nunca utilizar uma bateria do veículo danificada. Ela pode explodir. Substituir imediatamente uma bateria do veículo danificada.
- Substituir imediatamente uma bateria do veículo danificada ou congelada. Uma bateria do veículo descarregada pode congelar em temperaturas em torno de 0 °C (+32 °F).
- Em veículos com a bateria no interior do veículo: observar a fixação correta da mangueira de desgaseificação na bateria do veículo.

## NOTA

- Não expor a bateria do veículo por períodos prolongados à luz solar direta, pois os raios ultravioletas podem danificar a carcaça da bateria.

### ! NOTA (continuação)



- Com o veículo parado por um longo período, proteger a bateria do veículo do frio, de modo que não “congele” e, assim, seja destruída.

**i** Após a partida do motor com a bateria do veículo totalmente descarregada ou uma bateria trocada no veículo, as configurações do siste-

ma (hora, data, configurações de conforto pessoais e programações) podem ser desajustadas ou apagadas. Verificar e corrigir as configurações depois que a bateria do veículo tiver sido suficientemente carregada.

## Luz de advertência

**📖** Em primeiro lugar, ler e observar as informações introdutórias e as indicações de segurança **▲** na página 395.

Acesa	Causa possível	Solução
	Alternador avariado.	Procurar uma Concessionária Volkswagen ou uma empresa especializada. Mandar verificar o sistema elétrico. Desligar os consumidores elétricos desnecessários. A bateria do veículo não é carregada pelo alternador durante a condução.
	Desligamento de diferentes consumidores elétricos devido a tensão elétrica muito baixa na bateria do veículo.	Rodar um trecho mais longo com uma rotação do motor levemente elevada. Ao fazê-lo não ligar nenhum grande consumidor de energia elétrica (por exemplo, o desembaçador do vidro traseiro). Se, depois disto, a luz de controle permanecer acesa, procurar uma Concessionária Volkswagen ou uma empresa especializada e mandar verificar o sistema elétrico.

Ao ligar a ignição, algumas luzes de advertência e de controle se acendem rapidamente para verificação da função. Elas se apagam após alguns segundos.

### ! ADVERTÊNCIA

A não observância das luzes de advertência acesas e das mensagens de texto pode causar paradas no trânsito urbano, acidentes e ferimentos graves.

### ! ADVERTÊNCIA (continuação)

- Nunca deixar de observar luzes de advertência e mensagens de texto.
- Parar veículo assim que for possível e seguro.

### ! NOTA

A inobservância de luzes de controle que se acendem e de mensagens de texto pode causar danos ao veículo.

## Carregar, substituir, desconectar ou conectar a bateria do veículo

**📖** Em primeiro lugar, ler e observar as informações introdutórias e as indicações de segurança **▲** na página 395.

### Carregar a bateria do veículo

A carga da bateria do veículo deve ser feita por uma empresa especializada, pois a tecnologia da bateria do veículo instalada de fábrica requer uma

carga de tensão restrita  $\Rightarrow$  **▲**. Para isso, a Volkswagen recomenda as Concessionárias Volkswagen.

### Substituir a bateria do veículo

A bateria do veículo é desenvolvida sob medida para o seu local de instalação e conta com atributos de segurança. Se uma bateria do veículo precisar ser substituída, informar-se antes da compra **▶**

em uma Concessionária Volkswagen sobre a compatibilidade eletromagnética, o tamanho e as exigências de manutenção, performance e segurança da nova bateria do veículo. A Volkswagen recomenda que a bateria do veículo seja trocada em uma Concessionária Volkswagen.

Utilizar somente uma bateria do veículo que não requeira manutenção e que esteja de acordo com as normas TL 825 06 e VW 7 50 73. Essas normas devem ser de julho de 2012 ou mais recentes.

Veículos com função Start-Stop ⇒ Página 272 são equipados com uma bateria especial para veículos. Portanto, substituir esta bateria de veículo somente por uma bateria com a mesma especificação.

### Desconectar a bateria do veículo

Caso a bateria do veículo precise ser desconectada do sistema elétrico do veículo, observar o seguinte:

- Desligar a ignição e todos os consumidores elétricos.
- Destruar o veículo antes da desconexão, pois, caso contrário o sistema de alarme será disparado.
- Primeiramente, desconectar o cabo negativo e, então, o cabo positivo ⇒ ⚠.

### Conectar a bateria do veículo

- Antes da reconexão da bateria do veículo, desligar a ignição e todos os consumidores elétricos.
- Primeiramente deve ser conectado o cabo positivo e, então, o cabo negativo ⇒ ⚠.

Após conectar uma bateria do veículo e ligar a ignição, podem se acender diversas luzes de controle. Elas se apagam após um curto percurso com velocidade de 15 a 20 km/h (9 - 12 mph). Caso as luzes de controle continuem acesas, procurar uma Concessionária Volkswagen ou uma empresa especializada para verificação do veículo.

Se a bateria do veículo tiver ficado desconectada por longos períodos, o próximo serviço a vencer poderá não ser exibido ou calculado corretamente ⇒ Página 25. Observar os intervalos máximos de manutenção permitidos no ⇒ caderno *Manutenção e garantia*.

**Veículos com sistema de travamento e de partida Keyless Access sem chave** (⇒ Página 71): se, após a conexão da bateria, a ignição não puder ser ligada, destravar e travar o veículo por fora. Em seguida, tentar ligar a ignição novamente. Caso ainda não consiga ligar a ignição, procurar auxílio técnico especializado.

### Verificar o nível do ácido

A bateria do veículo se encontra embaixo do banco dianteiro esquerdo. O acesso à bateria do veículo somente é possível com conhecimentos e ferramentas especiais. Por isto, a verificação do nível de eletrólito da bateria do veículo deve ser realizada por uma empresa especializada. Para isso, a Volkswagen recomenda as Concessionárias Volkswagen.

### Desligamento automático dos consumidores

Por meio de um gerenciamento inteligente da rede elétrica, em caso de grande exigência da bateria do veículo, diferentes medidas são tomadas para evitar a descarga da bateria do veículo:

- A rotação de marcha lenta é mais utilizada para que o alternador forneça mais corrente.
- Se necessário, limita-se o desempenho dos grandes consumidores de energia ou os desliga totalmente, em caso de emergência.
- Ao ligar o motor, a alimentação de tensão das tomadas 12 V e do acendedor de cigarro pode ser temporariamente interrompida.

Não é sempre que o gerenciamento da rede elétrica pode evitar que a bateria do veículo seja descarregada. Isso pode ocorrer quando a ignição permanece ligada com o motor desligado por longos períodos ou quando a luz de posição ou de estacionamento fica acesa por muito tempo com o veículo estacionado.

### Por que motivo a bateria do veículo se descarrega?

- Longos períodos sem ligar o motor, principalmente com a ignição ligada.
- Uso de consumidores elétricos com o motor parado.
- Com o aquecimento estacionário ligado ⇒ Página 346.

### ⚠ ADVERTÊNCIA

**O uso de baterias do veículo incorretas ou a sua fixação inadequada podem causar curtos-circuitos, incêndios e ferimentos graves.**

- Utilizar somente baterias do veículo sem necessidade de manutenção e protegidas contra vazamento que possuam as mesmas características, especificações e dimensões da bateria do veículo instalada de fábrica. A especificação está indicada na carcaça da bateria.

## ADVERTÊNCIA

Ao carregar a bateria do veículo é produzida uma mistura de gases altamente explosiva.

- Carregar a bateria do veículo somente em recintos bem ventilados.
- Nunca carregar uma bateria do veículo congelada ou que tenha sido descongelada. Uma bateria do veículo descarregada pode congelar em temperaturas em torno de 0 °C (+32 °F).
- Substituir sem falta uma bateria do veículo que já tenha congelado.
- Cabos de conexão que não tenham sido conectados corretamente podem causar um curto-circuito. Primeiramente, conectar o cabo positivo, para então conectar o cabo negativo.

## NOTA

- Nunca desconectar ou conectar baterias do veículo com a ignição ligada ou com o motor em funcionamento. Também, nunca utilizar uma bateria do veículo que não corresponda às especificações do veículo. O sistema elétrico e os componentes eletrônicos podem ser danificados e podem ocorrer falhas de função elétricas, por exemplo, do sistema Start-Stop.
- Nunca conectar acessórios que forneçam corrente para carregar a bateria do veículo, como painéis solares ou carregadores de bateria na tomada 12 V ou no acendedor de cigarro. Caso contrário, o sistema elétrico do veículo pode ser danificado.



Descartar a bateria do veículo como recomendado. As baterias do veículo podem conter substâncias tóxicas como ácido sulfúrico e chumbo.



O eletrólito da bateria pode poluir o meio ambiente. Os fluidos que vazarem devem ser recolhidos e descartados de maneira correta. <



# Conservação e manutenção do veículo

## Conservar e limpar a parte externa do veículo

### Introdução ao tema

Neste capítulo encontram-se informações relativas aos seguintes temas:

Lavar o veículo	400
Lavar com lavador de alta pressão	401
Limpar os vidros e os espelhos retrovisores externos	402
Limpar e substituir as palhetas dos limpadores dos vidros	403
Conservar e polir a pintura do veículo	404
Conservar e limpar as peças cromadas e de alumínio	404
Conservar e limpar as películas decorativas	405
Limpar os aros	406
Conservar as vedações de borracha	406
Descongelar o cilindro da fechadura das portas	407
Limpar a cortina de proteção solar do teto solar panorâmico	407
Proteção da parte inferior do veículo	407
Limpar o compartimento do motor	408

A conservação frequente e especializada contribui para a **manutenção do valor** do veículo. A conservação adequada pode ser uma das condições para o reconhecimento do direito de cobertura em garantia contra danos de corrosão e problemas de pintura na carroceria.

Produtos de conservação adequados podem ser obtidos em uma Concessionária Volkswagen.

#### Informações e alertas complementares:

- Vidros elétricos ⇒ Página 84
- Limpadores e lavadores dos vidros ⇒ Página 161
- Preparações para trabalhos no compartimento do motor ⇒ Página 379
- Conservar e limpar o interior do veículo ⇒ Página 409
- Acessórios, reposição de peças, reparos e modificações ⇒ Página 433

### ADVERTÊNCIA

**Produtos para conservação podem ser tóxicos e perigosos. Produtos inadequados para conservação e uma aplicação incorreta dos mesmos podem causar ferimentos graves e intoxicações.**

- Conservar os produtos para conservação somente em recipientes originais fechados.
- Observar a bula que acompanha a embalagem.
- Nunca utilizar latas de alimentos, garrafas ou outros recipientes para guardar produtos para conservação, pois as pessoas nem sempre conseguem identificar os produtos aí contidos.
- Manter as crianças afastadas de produtos para conservação.
- Pode haver geração de vapores tóxicos durante a aplicação. Por esse motivo, aplicar somente ao ar livre ou em locais bem ventilados.
- Nunca utilizar combustível, terebintina, óleo de motor, removedor de esmalte de unhas ou outros líquidos voláteis para lavar, conservar ou limpar. Esses produtos são tóxicos e facilmente inflamáveis.

### ADVERTÊNCIA

**A conservação e a limpeza inadequadas de peças do veículo podem limitar os equipamentos de segurança do veículo e, com isso, causar ferimentos graves.**

- Limpar e conservar as peças do veículo somente de acordo com as instruções do fabricante.
- Utilizar os produtos de limpeza liberados ou recomendados.

### NOTA

**Produtos de limpeza com solventes agredem os materiais e podem danificá-los.**





Lavar o veículo somente em locais especialmente previstos para tal, de modo que a água eventualmente suja com óleo, gordura ou

combustível não caia na rede de esgoto. Em algumas regiões é proibido lavar o veículo fora desses locais.

 Ao comprar produtos de conservação, dar preferência a produtos ecologicamente corretos.

 Restos de produtos de conservação não devem ser descartados no lixo doméstico. Observar as informações da embalagem. <

## Lavar o veículo

 **Em primeiro lugar, ler e observar as informações introdutórias e as indicações de segurança**  na página 399.

Quanto mais tempo resíduos de insetos, excrementos de pássaros, resina de árvores, poeira urbana e industrial, piche, fuligem, sal para degelo e outros sedimentos agressivos permanecerem na superfície do veículo, mais duradouro é o seu efeito destrutivo. Altas temperaturas, bem como a forte incidência de radiação solar, fortalecem o seu efeito corrosivo. Lavar cuidadosamente e em intervalos regulares também a **parte inferior** do veículo.

### Sistema automático de lavagem

**Observar as orientações disponibilizadas no sistema automático de lavagem.** Antes de uma lavagem automática, tomar as precauções usuais, como, por exemplo, fechar todos os vidros e rebater os espelhos retrovisores externos para dentro, para evitar danos. Se o veículo possuir peças anexas, como spoiler, bagageiro do teto ou antena, informar obrigatoriamente o operador do sistema automático de lavagem ⇒ .

A pintura do veículo é tão resistente que o veículo geralmente pode ser lavado sem problemas em sistemas de lavagem automáticos. No entanto, o desgaste real da pintura depende muito da estrutura do sistema automático de lavagem. A Volkswagen recomenda a lavagem em sistemas de lavagem automáticos sem escovas.

Para remover eventuais resíduos de cera dos vidros e, assim, evitar atrito dos limpadores dos vidros, observar as seguintes orientações ⇒ Página 402, *Limpar os vidros e os espelhos retrovisores externos*.

### Lavagem manual

Ao lavar o veículo manualmente, amolecer primeiramente a sujeira com água em abundância e enxaguar tanto quanto possível.

Em seguida, limpar o veículo com uma **esponja macia**, com uma **luva de lavagem** ou com uma **escova**, fazendo pouca pressão. Começar pelo te-

to e continuar de cima para baixo. Utilizar um **xampu de limpeza** somente no caso de sujeira persistente.

Enxaguar cuidadosamente a esponja ou a luva de lavagem em intervalos curtos.

Por último, limpar as rodas, as soleiras e partes similares. Para isso, utilizar uma segunda esponja.

### ADVERTÊNCIA

**Peças pontiagudas do veículo podem ocasionar ferimentos.**

- Proteger as mãos e os braços de partes pontiagudas ao limpar, por exemplo, a parte inferior do veículo ou a parte interna das caixas de roda.

### ADVERTÊNCIA

**Após uma lavagem, a ação do freio pode iniciar com retardo em razão de pastilhas e discos úmidos ou congelados no inverno.**

- Por meio de manobras cuidadosas de frenagem, “secar os freios e frear sem gelo”. Nesse caso, não colocar outros participantes do tráfego em risco ou ignorar determinações legais.

### NOTA

- A temperatura da água não deve estar acima de +60 °C (+140 °F).
- Para evitar danos à pintura, não lavar o veículo sob luz solar direta.
- Não utilizar esponjas duras, esponjas ásperas de cozinha ou similares, pois a superfície pode ser danificada.
- Limpar o farol com pano ou esponja úmidos, nunca secos. Usar preferencialmente água com sabão.
- Lavagem do veículo em clima frio: ao jogar água no veículo com uma mangueira, não dirigir o jato de água diretamente sobre as fechaduras ou sobre as juntas da porta ou da tampa. As fechaduras e as vedações podem congelar! ▶

## ❗ NOTA

Antes de utilizar um sistema automático de lavagem, observar obrigatoriamente os seguintes pontos para evitar danos ao veículo:

- Comparar a bitola do veículo com a distância dos trilhos do sistema automático de lavagem para não danificar os aros e os pneus!
- Desligar o sensor de luz e de chuva e a função Auto Hold antes de entrar com o veículo no sistema automático de lavagem.
- Comparar a altura e a largura do veículo com a altura e a largura de passagem do sistema automático de lavagem!

## ❗ NOTA (continuação)

- Rebater os espelhos retrovisores externos para dentro. Espelhos retrovisores externos elétricos devem ser rebatidos para dentro e para fora somente por meio de seus comandos elétricos, nunca manualmente!
- Para evitar danos à pintura da tampa do compartimento do motor, rebater as palhetas dos limpadores dos vidros sobre o vidro quando estiverem secas. Não deixar cair!
- Travar a tampa traseira para evitar uma abertura sem supervisão no sistema automático de lavagem.

## Lavar com lavador de alta pressão



Em primeiro lugar, ler e observar as informações introdutórias e as indicações de segurança ⚠ na página 399.

Ao lavar o veículo com um lavador de alta pressão, seguir obrigatoriamente as orientações de utilização do lavador de alta pressão. Isso é válido principalmente para a **pressão** e a **distância do jato** ⇒ ⚠.

Mantenha grande distância de materiais muito maleáveis como tubos de borracha e materiais isolantes, bem como dos sensores do controle de distância de estacionamento. Os sensores do controle de distância de estacionamento estão localizados no para-choque traseiro e, se for o caso, no para-choque dianteiro ⇒ Ⓛ.

Em nenhuma hipótese utilizar **bicos de jato circular** ou **tubeiras** ⇒ ⚠.

## ⚠ ADVERTÊNCIA

O uso inadequado de lavadores de alta pressão pode causar danos permanentes nos pneus e outros materiais, visíveis ou não. Isso pode causar acidentes e ferimentos graves.

- Manter distância suficientemente grande entre o bico do jato e os pneus.

## ⚠ ADVERTÊNCIA (continuação)

- Jamais limpar os pneus com bicos de jato circular (“tubeiras”). Mesmo com uma distância relativamente grande e um curto tempo de exposição, isso pode resultar em danos visíveis ou não visíveis nos pneus.

## ⚠ ADVERTÊNCIA

Após uma lavagem, a ação do freio pode iniciar com retardo em razão de pastilhas e discos úmidos ou congelados no inverno.

- Por meio de manobras cuidadosas de frenagem, “secar os freios e frear sem gelo”. Nesse caso, não colocar outros participantes do tráfego em risco ou ignorar determinações legais.

## ❗ NOTA

- A temperatura da água não deve ser superior a +60 °C (+140 °F).
- Para evitar danos à pintura, não lavar o veículo sob luz solar direta.
- Para que o controle da distância de estacionamento funcione corretamente, os sensores nos pára-choques devem ser mantidos limpos e isentos de gelo. Durante a limpeza com lavadores de alta pressão ou jato de vapor, somente borrifar os sensores rapidamente, mantendo sempre uma distância superior a 10 cm.
- Não limpar os vidros congelados ou cobertos de gelo com lavadores de alta pressão.

#### ⓘ NOTA (continuação)

- **Lavagem do veículo em clima frio: ao jogar água no veículo com uma mangueira, não dirigir o jato de água diretamente sobre as fechaduras ou sobre as juntas da porta ou da tampa. As fechaduras e as vedações podem congelar!** ◀

## Limpar os vidros e os espelhos retrovisores externos



Em primeiro lugar, ler e observar as informações introdutórias e as indicações de segurança ⚠ na página 399.

### Limpar os vidros e os espelhos retrovisores externos

Umedecer os vidros e os espelhos retrovisores externos com um produto de limpeza de vidro padrão à base de álcool.

Secar a superfície dos vidros com uma flanela limpa ou com um pano que não solte fiapos. Uma flanela que foi usada para limpar as superfícies pintadas do veículo contém resíduos gordurosos de conservantes e, por isso, pode sujar as superfícies dos vidros.

Resíduos de borracha, óleo, gordura ou silicone podem ser removidos com um limpa-vidros ou removedor de silicone ⇒ ⓘ.

### Remover resíduos de cera

Sistemas de lavagem automáticos de veículos ou produtos de conservação podem deixar **resíduos de cera** sobre as superfícies dos vidros. Esses resíduos de cera podem ser removidos somente com um produto de limpeza especial ou com panos de limpeza. Resíduos de cera no para-brisa podem causar atrito dos limpadores dos vidros. A Volkswagen recomenda remover os resíduos de cera dos vidros e espelhos retrovisores externos com um pano de limpeza de vidro G 052 522 A1 após cada lavagem do veículo.

O atrito pode ser evitado ao adicionar um produto de limpeza de vidro com propriedades removedoras de cera no reservatório de água dos lavadores dos vidros. Ao adicionar o produto de limpeza, respeitar as proporções de mistura recomendadas. Produtos de limpeza removedores de gordura não conseguem remover tais resíduos de cera ⇒ ⓘ.

Limpa-vidros, produtos de limpeza especiais e panos de limpeza de vidro podem ser obtidos em uma Concessionária Volkswagen.

### Remover a neve

Remover a neve de todos os vidros e espelhos retrovisores externos com uma vassourinha. ▶

### Remover o gelo

Para remover o gelo, utilizar preferencialmente um spray anticongelante. Ao utilizar um raspador de gelo, movimentá-lo somente em uma direção, **sem** movê-lo para frente e para trás. Ao fazer o movimento de volta a sujeira pode riscar o vidro.

#### ⚠ ADVERTÊNCIA

**Vidros sujos e embaçados reduzem a visibilidade e aumentam o risco de acidentes e de ferimentos graves.**

- **Conduzir apenas se for possível enxergar nitidamente através de todos os vidros do veículo.**
- **Remover o gelo, a neve e o embaçamento de todos os vidros, tanto por dentro quanto por fora.**

#### ⓘ NOTA

- **Em nenhuma hipótese misturar os produtos de limpeza recomendados com outros produtos no reservatório de água dos lavadores dos vidros. Isso pode causar a coagulação dos componentes e, com isso, provocar o entupimento dos bicos dos lavadores do para-brisa.**
- **Não retirar a neve ou o gelo dos vidros e dos espelhos retrovisores externos com água morna ou quente. Caso contrário, o vidro pode se partir!**
- **Os filamentos do desembaçador do vidro traseiro localizam-se na parte interna do vidro traseiro. Não colar etiquetas adesivas sobre os filamentos do desembaçador e jamais limpar a parte interna do vidro traseiro com produtos de limpeza corrosivos ou ácidos ou outros componentes químicos.**
- **As antenas localizadas no lado interno do vidro podem ser danificadas por atrito com objetos ou por produtos de limpeza corrosivos ou ácidos ou outros componentes químicos. Não colar etiquetas adesivas sobre a antena do vidro e nunca limpar as antenas com produtos de limpeza corrosivos ou ácidos, bem como outros produtos químicos.** ▶

## Limpar e substituir as palhetas dos limpadores dos vidros

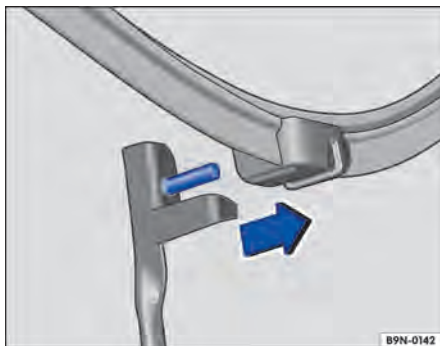





Fig. 246 Substituir as palhetas dos limpadores do para-brisas.

 Em primeiro lugar, ler e observar as informações introdutórias e as indicações de segurança  na página 399.

O veículo é equipado de fábrica com palhetas dos limpadores do para-brisas revestidas com uma camada de grafite. A camada de grafite faz com que as palhetas dos limpadores do para-brisas deslizem silenciosamente sobre o para-brisas. Uma camada de grafite danificada pode, entre outros, elevar o nível de ruído durante a limpeza do para-brisas.

Verificar regularmente a condição das palhetas dos limpadores do para-brisas. Trocar as **palhetas dos limpadores do para-brisas com atrito danificadas** ou limpá-las se estiverem sujas ⇒ .

Palhetas dos limpadores do para-brisas danificadas devem ser trocadas imediatamente. As palhetas dos limpadores do para-brisas podem ser obtidas em uma Concessionária Volkswagen ou em uma empresa especializada.

### Limpar as palhetas dos limpadores do para-brisas

**Observar nos limpadores do para-brisas:** colocar os braços do limpador do para-brisas na posição de serviço antes de rebater para fora ⇒ Página 161.

- Para erguer um braço dos limpadores do para-brisas, segurá-lo **somente** pela área de fixação da palheta dos limpadores do para-brisas.
- Com uma esponja úmida, limpar cuidadosamente as palhetas dos limpadores do para-brisas ⇒ .
- Baixar os braços dos limpadores do para-brisas no vidro.

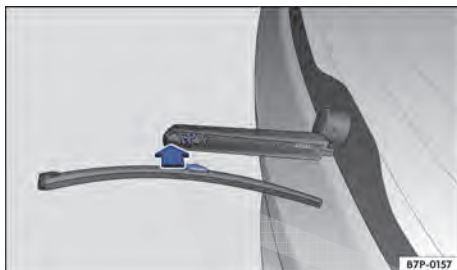

Fig. 247 Substituir a palheta do limpador do vidro traseiro.

### Substituir as palhetas dos limpadores do para-brisas

- Antes de erguer os braços dos limpadores do para-brisas, colocá-los na posição de serviço ⇒ Página 161.
- Para erguer um braço dos limpadores do para-brisas, segurá-lo **somente** pela área de fixação da palheta dos limpadores do para-brisas.
- Colocar a palheta do limpador do para-brisas em ângulo reto em relação ao braço do limpador do para-brisas e remover a palheta do limpador do para-brisas no sentido da seta ⇒ Fig. 246.
- Introduzir a nova palheta dos limpadores do para-brisas **de mesmo tamanho e modelo** no braço dos limpadores do para-brisas até encaixar, e girar em paralelo com o braço dos limpadores do para-brisas.
- Baixar os braços dos limpadores do para-brisas no para-brisas.

### Substituir a palheta do limpador do vidro traseiro

- Para erguer o braço do limpador do vidro traseiro, segurá-lo **somente** pela área de fixação da palheta do limpador do vidro traseiro.
- Puxar a palheta do limpador do vidro traseiro junto com o alojamento para fora do suporte.
- Pressionar a nova palheta do limpador do vidro traseiro **do mesmo tamanho e modelo** no sentido da seta ⇒ Fig. 247 para dentro do suporte até que se encaixe.
- Colocar o braço do limpador do vidro traseiro no vidro traseiro. ▶

## ADVERTÊNCIA



Palhetas dos limpadores do para-brisa gastas ou sujas reduzem a visibilidade e aumentam o risco de acidentes e de ferimentos graves.

- Substituir as palhetas dos limpadores do para-brisa sempre que estiverem danificadas ou gastas e não limparem mais os vidros de forma suficiente.

## NOTA

- Palhetas dos limpadores do para-brisa danificadas ou sujas podem riscar o vidro.
- Produtos de limpeza com solventes, esponjas duras e outros objetos pontiagudos danificam o revestimento de grafite das palhetas dos limpadores do para-brisa durante a limpeza.
- Não limpar os vidros com combustível, removedor de esmalte de unha, solvente de tinta ou líquidos semelhantes.

## Conservar e polir a pintura do veículo

 Em primeiro lugar, ler e observar as informações introdutórias e as indicações de segurança  na página 399.

### Conservar

Uma boa conservação protege a pintura do veículo. Assim que a água deixar de formar **gotas visíveis** sobre a superfície *limpa* da pintura do veículo, esta deve voltar a ser protegida com uma boa **cera conservante**.

Mesmo que uma **cera conservante** for utilizada regularmente no sistema automático de lavagem, a Volkswagen recomenda que a pintura do veículo seja protegida ao menos duas vezes por ano com a aplicação de cera.

### Polir



Um polimento será necessário somente se a pintura do veículo perder o bom aspecto e quando não se obtiver mais brilho com o uso de produtos de conservação.

Se a pasta para polir utilizada não tiver componentes de conservação, a pintura do veículo precisará ser conservada em seguida.

## NOTA

- Para evitar danos, não aplicar produtos de polimento ou cera conservante sobre o farol, sobre as lanternas e sobre as peças de plástico ou pintadas com acabamento fosco.
- Não polir a pintura do veículo em ambientes com areia ou poeira ou se houver sujeira.

## Conservar e limpar as peças cromadas e de alumínio

 Em primeiro lugar, ler e observar as informações introdutórias e as indicações de segurança  na página 399.

- Umedecer um pano limpo, macio e que não solte fiapos e utilizá-lo para limpar as superfícies.
- Em caso de sujeira pesada, utilizar um produto de conservação especial **sem solvente**.
- Em seguida, polir as peças cromadas e de alumínio com um pano macio e seco.

## NOTA

Para que as peças cromadas e de alumínio não sejam danificadas:

- Não limpar ou polir sob luz solar direta.
- Não limpar ou polir em ambientes com areia ou poeira.
- Não utilizar produtos de conservação com intensa ação abrasiva, por exemplo, creme de limpeza.
- Não utilizar esponjas duras, esponjas ásperas de cozinha ou similares.
- Não polir superfícies sujas.



### ❗ NOTA (continuação)

- Não utilizar produtos de limpeza com solventes.
- Não utilizar ceras.

### ❗ NOTA

Todo o tipo de calota cromada e coberturas da roda e dos parafusos das rodas podem ser pintados adicionalmente. Não tratar com produtos de conservação de cromo ou de alumínio ou com produtos de polimento de cromo ou de alumínio. Ao invés disso, usar um produto de conservação de pintura e um produto de polimento de pintura comuns.

## Conservar e limpar as películas decorativas

 **Em primeiro lugar, ler e observar as informações introdutórias e as indicações de segurança  na página 399.**

As películas decorativas são elementos de design e são feitas de policloreto de vinila (PVC).

Nas áreas do veículo com película decorativas, a camada de pintura debaixo está protegida contra impactos climáticos e ambientais.

Se a película decorativa permanecer por um longo período no veículo, pode surgir uma diferença ótica entre a área da pintura protegida pela película decorativa e a área que não foi coberta pela película. Normalmente, um polimento pode consertar estas diferenças.

A Volkswagen recomenda se informar em uma Concessionária Volkswagen ou em uma empresa especializada sobre os produtos de conservação adequados.

### Validade das películas decorativas

Impactos ambientais, como radiação solar, umidade, poluição do ar, impacto de pedras, etc, afetam na validade e na coloração das películas decorativas. Sinais de uso e de envelhecimento são desgastes normais e não representam defeito do material.

Após a colocação das películas decorativas, podem se formar bolhas por um tempo, por exemplo, devido ao grande calor do verão. Normalmente as bolhas somem. A capacidade de uso não se afeta com isso.

Em zonas climáticas temperadas ou quentes, as películas de proteção desbotam um pouco depois de aproximadamente 2 a 3 anos. Em zonas climáticas quentes, as películas de proteção já apresentam sinais de uso e desbotam um pouco depois de aproximadamente um ano.

Em zonas climáticas muito quentes, especialmente por causa do forte aquecimento causado pela radiação solar direta, podem surgir danos na forma de desbotamento das cores dentro de um ano.

### Limpeza das películas decorativas

Um veículo com películas decorativas é adequado para a utilização de sistemas automáticos de lavagem desde que não seja selecionado um programa com lavagem a quente.

Observar as informações e orientações da lavagem do veículo ⇒ Página 400 e da lavagem com um lavador de alta pressão ⇒ Página 401.

Ao utilizar um lavador de spray e aparelhos de jato de vapor, sempre manter uma distância mínima de 20 cm entre o bico do jato e as películas decorativas ⇒ .

Resíduos de insetos, excremento de passarinho, resina de árvores, poeira das ruas e indústrias, alcatrão, partículas de fuligem, sal e outros sedimentos agressivos podem danificar as películas decorativas.

Quanto mais tempo os sedimentos agressivos permanecerem na película decorativa, mais duradouro é o seu efeito destrutivo. Altas temperaturas, bem como a forte incidência de radiação solar, fortalecem o seu efeito corrosivo. Limpar o veículo imediatamente com água quente ou com água com sabão ⇒ .

Remover cuidadosamente as sujeiras resistentes com e depois enxaguar com água quente. Não utilizar produtos agressivos como, por exemplo, gasolina, diluidor ou solvente para limpar!

### Conservação das películas decorativas

No manuseio de películas decorativas valem basicamente os mesmos cuidados da pintura do veículo ⇒ Página 404.

Tratar as películas decorativas regularmente, no máximo a cada 3 meses, com cera dura líquida. A cera dura pole a superfície e atua como um repelente de sujeiras.

Para aplicar, utilizar apenas panos de microfibras.

A Volkswagen recomenda se informar em uma Concessionária Volkswagen ou em uma empresa especializada sobre os produtos de conservação adequados.

#### ! NOTA

● **Alinhar os bicos do jato sempre verticalmente nos cantos e na superfície das películas decorativas.**

#### ! NOTA (continuação)

- **Dependendo da qualidade da escova de lavagem do sistema automático de lavagem, depois de algum tempo podem surgir pequenos arranhões na película decorativa.**
- **Remover impurezas na película decorativa o mais rápido possível com produtos de limpeza adequados para evitar danos residuais na película.**

**i** Danos na superfície da película de proteção, por exemplo, com impacto de pedras, somente podem ser consertados com a troca de todo elemento da película decorativa. A Volkswagen recomenda que os trabalhos sejam realizados por uma Concessionária Volkswagen ou por uma empresa especializada. <

## Limpar os aros

**Em primeiro lugar, ler e observar as informações introdutórias e as indicações de segurança ⚠ na página 399.**

### Limpar as rodas de aço

Os resíduos de freio que aderem às rodas podem ser removidos com um produto de limpeza industrial. Por esse motivo, limpar as rodas de aço regularmente com uma esponja separada.

Danos na pintura das rodas de aço devem ser tratados antes que enferrujem.

Se o sal para degelo e os resíduos do freio não forem limpos regularmente, a liga leve sofrerá danos.

Para a limpeza, utilizar um produto de limpeza sem ácidos próprio para rodas de liga leve. Não utilizar pasta de polir ou outros produtos abrasivos na conservação das rodas.

Caso a camada de tinta protetora das rodas seja danificada (como, por exemplo, por pancadas de pedras), a avaria deve ser consertada imediatamente. <

### Limpar e conservar as rodas de liga leve

Limpar o sal para degelo e resíduos de freio nas rodas de liga leve **a cada 2 semanas**. Em seguida, limpar as rodas com um produto de limpeza sem ácidos. A Volkswagen recomenda aplicar cuidadosamente cera nas rodas **a cada 3 meses**.

## Conservar as vedações de borracha



**Em primeiro lugar, ler e observar as informações introdutórias e as indicações de segurança ⚠ na página 399.**

As vedações de borracha das portas, vidros, etc, se mantêm mais flexíveis, vedam melhor e duram mais se tratadas regularmente com um produto de conservação de borracha.

Antes da conservação, remover a poeira e a sujeira das vedações de borracha com o auxílio de um pano macio. <



## Descongelar o cilindro da fechadura das portas

 Em primeiro lugar, ler e observar as informações introdutórias e as indicações de segurança  na página 399.

A Volkswagen recomenda utilizar o spray original Volkswagen com efeito hidratante e anticorrosivo para descongelamento do cilindro da fechadura das portas.



### NOTA

A utilização de produtos para descongelamento com substâncias desengordurantes pode enferrujar o cilindro da fechadura das portas. 

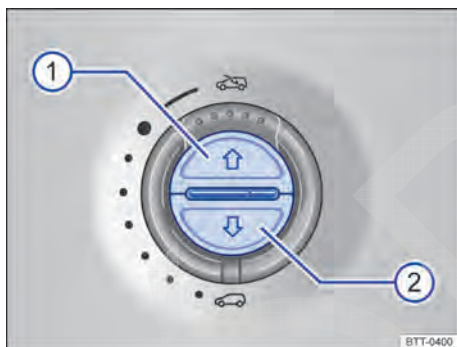
## Limpar a cortina de proteção solar do teto solar panorâmico



**Fig. 248** Botão para abrir ou fechar a cortina de proteção solar.

 Em primeiro lugar, ler e observar as informações introdutórias e as indicações de segurança  na página 399.

A sujeira pode comprometer o funcionamento do teto solar panorâmico.

**Colocar a cortina de proteção solar em posição de limpeza**

- Estacionar o veículo com segurança.
- Abrir completamente o teto solar panorâmico ⇒ Página 88.
- Acionar o botão ⇒ Fig. 248  por aproximadamente 5 segundos e mantê-lo pressionado até que a cortina de proteção solar esteja completamente fechada.
- Em caso de sujeira pesada, limpar cuidadosamente com um pano e água morna.



**Sair da posição de limpeza**

- Pressionar o botão  brevemente ⇒ .

### NOTA

Antes do início da viagem, fechar completamente o teto solar panorâmico. Conduzir em posição de limpeza pode causar danos ao veículo. 

## Proteção da parte inferior do veículo

 Em primeiro lugar, ler e observar as informações introdutórias e as indicações de segurança  na página 399.

A parte inferior do veículo é protegida contra influências químicas e mecânicas. Durante a condução, a camada protetora da parte inferior pode sofrer avarias. Por isso, a Volkswagen recomenda que a camada protetora da parte inferior do veículo e do chassi seja verificada regularmente e consertada se necessário.

### CUIDADO

A proteção da parte inferior do veículo e produtos anticorrosivos poderão se incendiar se entrarem em contato com o sistema de escape aquecido ou com outras partes quentes do motor.

- Não utilizar produtos anticorrosivos e de proteção da parte inferior nos tubos do escapamento, nos catalisadores, nos escudos térmicos ou em outras peças quentes do veículo. 

## Limpar o compartimento do motor



Em primeiro lugar, ler e observar as informações introdutórias e as indicações de segurança  na página 399.

O compartimento do motor é uma área do veículo perigosa  ⇒ Página 379.

A limpeza do compartimento do motor deve ser realizada por uma Concessionária Volkswagen ou por uma empresa especializada. Uma limpeza inadequada pode causar, entre outros, a remoção da proteção anticorrosiva e danos aos componentes elétricos do veículo. Além disso, a água pode chegar ao interior do veículo por meio da caixa coletora de água ⇒ .

Caso o compartimento do motor fique muito sujo, procurar sempre uma empresa especializada para a limpeza do compartimento do motor. Para isso, a Volkswagen recomenda as Concessionárias Volkswagen.

### Caixa coletora de água

A caixa coletora de água está localizada no compartimento do motor, entre o para-brisa e o motor e sob uma cobertura perfurada. Por intermédio da caixa coletora de água, o ar exterior é aspirado para o compartimento interno pelo sistema de aquecimento e ar-condicionado.

Remover regularmente folhagens e outros objetos soltos da cobertura da caixa coletora de água, com as mãos ou com o auxílio de um aspirador.

### ADVERTÊNCIA

Todos os trabalhos no motor ou no compartimento do motor podem resultar em ferimentos, queimaduras e riscos de acidente e de incêndio!

- Antes dos trabalhos, tomar conhecimento das ações necessárias e das precauções de segurança geralmente válidas ⇒ Página 379.
- A Volkswagen recomenda que os trabalhos sejam realizados por uma Concessionária Volkswagen ou por uma empresa especializada.

### NOTA

A água introduzida manualmente na caixa coletora de água (ao usar um lavador de alta pressão, por exemplo) pode causar danos graves ao veículo.



Lavar o compartimento do motor somente em locais especialmente preparados para tal, de modo que a água eventualmente suja com óleo, gordura ou combustível não caia na rede de esgoto. Em algumas regiões a lavagem do compartimento do motor fora desses locais é proibida. 

# Conservar e limpar o interior do veículo

## Introdução ao tema

Neste capítulo encontram-se informações relativas aos seguintes temas:

Manuseio do revestimento dos bancos	410
Limpar os estofamentos, revestimentos em tecido e Alcantara®	410
Conservar e limpar os revestimentos em couro natural	412
Limpar os revestimentos em couro artificial	413
Limpar os porta-objetos, os porta-copos e os cinzeiros	413
Conservar e limpar as peças de plástico, os elementos decorativos de madeira e o painel de instrumentos	414
Limpar os cintos de segurança	414

Tecidos de peças de roupa modernos, como jeans escuro, por exemplo, muitas vezes não possuem fixação suficiente em seu tingimento. Principalmente em caso de revestimentos de bancos claros (em tecido ou couro), e mesmo seguindo as determinações de uso, podem ocorrer manchas nitidamente visíveis causadas pelo desbotamento destes tecidos de peças de roupa. Nestes casos, não se trata de uma falha no revestimento, mas sim de falta de fixação da cor nos tecidos da peça de roupa.

Quanto mais tempo manchas, sujeiras e outras sedimentações permanecerem sobre a superfície das peças do veículo e estofamentos, mais difícil pode ser a limpeza e conservação. Sobre tudo, longos tempos de exposição podem fazer com que manchas, sujeiras e sedimentações não possam mais ser removidas.

### Informações e alertas complementares:

- Conservar e limpar a parte externa do veículo ⇒ Página 399
- Acessórios, reposição de peças, reparos e modificações ⇒ Página 433

### ADVERTÊNCIA

**Produtos para conservação podem ser tóxicos e perigosos. Produtos inadequados para conservação e uma aplicação incorreta dos mesmos podem causar ferimentos graves e intoxicações.**

- Conservar os produtos para conservação somente em recipientes originais fechados.

### ADVERTÊNCIA (continuação)

- Observar a bula que acompanha a embalagem.
- Nunca utilizar latas de alimentos, garrafas ou outros recipientes para guardar produtos para conservação, pois as pessoas nem sempre conseguem identificar os produtos aí contidos.
- Manter as crianças afastadas de produtos para conservação.
- Pode haver geração de vapores tóxicos durante a aplicação. Por esse motivo, aplicar somente ao ar livre ou em locais bem ventilados.
- Nunca utilizar combustível, terebintina, óleo de motor, removedor de esmalte de unhas ou outros líquidos voláteis para lavar, conservar ou limpar. Esses produtos são tóxicos e facilmente inflamáveis.

### ADVERTÊNCIA

A conservação e a limpeza inadequadas de peças do veículo podem limitar os seus equipamentos de segurança e, como consequência, causar ferimentos graves.

- Limpar e conservar as peças do veículo somente de acordo com as instruções do fabricante.
- Utilizar os produtos de limpeza liberados ou recomendados.

### NOTA

- Produtos de limpeza com solventes agri-dem os materiais e podem danificá-los de forma irreparável.
- Manchas, sujeiras e outras sedimentações com componentes agressivos e com solventes agri-dem o material e podem danificá-lo de forma irreparável, mesmo após um curto tempo de exposição.
- Remover as manchas, sujeiras e outras sedimentações o mais rápido possível e não permitir que elas sequem.
- Para evitar danos, contratar uma Concessionária Volkswagen ou uma empresa especializada para efetuar a remoção de manchas persistentes.

 Produtos de conservação adequados são encontrados em uma Concessionária Volkswagen. <

## Manuseio do revestimento dos bancos

 Em primeiro lugar, ler e observar as informações introdutórias e as indicações de segurança  na página 409.

### Lista de controle

Para o manuseio e a conservação do revestimento dos bancos, observar ⇒ 

- ✓ Antes de entrar no veículo, fechar todos os fechos de velcro que possam entrar em contato com o estofamento ou revestimentos em tecido. Fechos de velcro abertos podem causar danos aos estofamentos e aos revestimentos em tecido.
- ✓ Para prevenir danos, evitar o contato direto de objeto pontiagudos e apliques nos estofamentos e revestimentos em tecido. Apliques são, por exemplo, zíperes, colchetes e pedras decorativas em peças de roupas ou em cintos.
- ✓ Remover regularmente o pó e partículas de sujeira dos poros, dobras e costuras para evitar danos à superfície dos bancos por atrito constante.
- ✓ Verificar se a cor das roupas tem boa fixação para evitar manchas no revestimento dos bancos. Isto é válido principalmente para o revestimento dos bancos claros.

### NOTA



A inobservância da importante lista de controle para a conservação do revestimento dos bancos pode ocasionar danos ou manchas no estofamento e nos revestimentos em tecido.

### NOTA (continuação)

- Observar a lista de controle e realizar as ações.

 A Volkswagen recomenda contratar uma Concessionária Volkswagen ou uma empresa especializada para a remoção de possíveis manchas no revestimento dos bancos. <

## Limpar os estofamentos, revestimentos em tecido e Alcantara®

 Em primeiro lugar, ler e observar as informações introdutórias e as indicações de segurança  na página 409.

### Limpeza dos estofamentos da superfície dos bancos com aquecimento e de bancos com possibilidade de ajuste elétrico ou com componentes do airbag

No banco do condutor, no banco do passageiro dianteiro e, se for o caso, nos assentos laterais do banco traseiro pode haver componentes relevantes do airbag e conexões de conectores elétricos montados. Avariar, limpar e manipular de forma inadequada ou molhar estes assentos e encostos, além de danos ao sistema elétrico do veículo, podem causar danos ao sistema de airbag ⇒ .

Em bancos ajustáveis eletricamente e na superfície dos bancos com aquecimento do banco existem componentes elétricos e conexões de conec-

tores que podem ser danificados em caso de limpeza ou tratamento inadequado ⇒ . Isto também pode causar danos a outras partes do sistema elétrico do veículo.

Por este motivo, deve-se observar as seguintes orientações de limpeza:

- Não utilizar lavadores de alta pressão, jatos de vapor ou spray gelado.
- Não utilizar pastas ou soluções para lavagem.
- Em todo caso, evitar que os bancos sejam encharcados.
- Utilizar somente produtos de limpeza liberados pela Volkswagen.
- Em caso de dúvida, procurar uma Concessionária Volkswagen ou uma empresa de limpeza especializada. ▶

## Limpeza do estofamento da superfície dos bancos sem aquecimento e de bancos sem possibilidade de ajuste elétrico ou sem componentes do airbag

- Ler e observar as instruções de manuseio, orientações e alertas da embalagem antes da utilização de produtos de limpeza.
- Higienizar regularmente estofamentos, revestimentos em tecido, revestimento dos bancos em Alcantara® e o carpete do assoalho com um aspirador de pó (ponteira de escova).
- Não utilizar lavadores de alta pressão, jatos de vapor ou spray gelado.
- Para a limpeza geral, utilizar uma esponja suave ou um tecido de microfibras comum sem fiapos ⇒ ①.
- Limpar superfícies em Alcantara® com um pano de lã ou de algodão levemente umedecido ou com um tecido de microfibras sem fiapos ⇒ ①.

A limpeza de sujeiras superficiais em geral, do estofamento ou dos revestimentos em tecido pode ser realizada com uma espuma de limpeza comum.

Em caso de muita sujeira em geral no tecido dos revestimentos e nos revestimentos em tecido, deve-se informar sobre as possibilidades de limpeza adequadas em uma Concessionária Volkswagen antes da limpeza. Se necessário, contratar uma empresa de limpeza especializada.

### Remoção de manchas

No tratamento de manchas, pode ser necessário limpar não somente a mancha pontualmente, mas toda a superfície. Principalmente se ela estiver suja por marcas de uso em geral. Caso contrário, a superfície tratada pode se tornar mais clara que o restante da superfície. Em caso de dúvida, procurar uma Concessionária Volkswagen ou uma empresa de limpeza especializada.

Tipo de mancha	Limpeza recomendada da superfície dos bancos e dos estofamentos
<i>Manchas de base aquosa</i> , como, por exemplo, café ou suco de fruta.	- Umedecer uma esponja com um frasco de spray e tratar a mancha em círculos. - Esfregar com um pano absorvente seco.
<i>Manchas persistentes</i> , como, por exemplo, chocolate ou maquiagem.	- Utilizar somente produtos de limpeza liberados pela Volkswagen. - Se necessário, mandar limpar o estofado em uma empresa especializada de limpeza.
<i>Manchas de base gordurosa</i> , como, por exemplo, óleo ou batom.	- Utilizar somente produtos de limpeza liberados pela Volkswagen. - Se necessário, mandar limpar o estofado em uma empresa especializada de limpeza.

### ⚠️ ADVERTÊNCIA

Quando há avarias no sistema de airbag, é possível que ele seja acionado de forma imperfeita, não seja acionado ou seja acionado inesperadamente, o que pode causar ferimentos graves ou fatais.

- O sistema de airbag deve ser verificado imediatamente por uma Concessionária Volkswagen.

### ① NOTA

Se o estofamento da superfície do banco com possibilidade de ajuste elétrico ou com aquecimento ou com componentes do airbag for encharcado, os componentes elétricos e o sistema elétrico do veículo poderão ser danificados.

- Uma superfície do banco encharcada deve ser secada imediatamente e os componentes do sistema devem ser verificados por uma Concessionária Volkswagen.

### ① NOTA (continuação)

- Não utilizar higienizador a vapor, uma vez que ele faz com que a sujeira penetre mais profundamente, fixando-se nos tecidos.
- Lavadores de alta pressão e sprays gelados podem danificar o estofamento.

### ① NOTA

- Limpar com escova somente o carpete do assoalho e os tapetes! Outras superfícies de tecido podem ser danificadas pela escova.
- Se pastas ou soluções para lavagem forem utilizadas com um pano úmido ou uma esponja, após a secagem podem aparecer marcas no estofamento, por exemplo, devido ao tensoativo. Via de regra, estas marcas são de difícil remoção ou não podem mais ser removidas. ▶

### ! NOTA

- O Alcantara® não pode ser encharcado em nenhuma hipótese.

### ! NOTA (continuação)

- O Alcantara® não pode ser tratado com produtos para tratamento de couro, solventes, cera, graxa de sapato, removedor de manchas ou similares.
- Não utilizar escovas para a limpeza com água, pois isso pode danificar a superfície do material.

## Conservar e limpar os revestimentos em couro natural



**Em primeiro lugar, ler e observar as informações introdutórias e as indicações de segurança  na página 409.**

Em caso de dúvidas a respeito da limpeza e conservação do acabamento em couro do veículo, dirigir-se a uma Concessionária Volkswagen ou a uma empresa especializada.

### Conservação e tratamento

O couro natural é um material sensível por não ter uma camada de tinta que o recobre.

- Utilizar regularmente, após cada limpeza, um creme de conservação com foto proteção e efeito impregnante. O creme nutre e hidrata o couro, tornando-o macio e estimulando sua respiração. Ao mesmo tempo, ele produz uma película protetora.
- Limpar o couro a cada 2 a 3 meses, removendo as sujeiras recentes.
- Tratar o couro a cada seis meses com um produto de conservação de couro adequado ⇒ .
- Limpar com produtos de limpeza e de conservação em pouca quantidade, com um pano seco, de lã ou de algodão que não solte fiapos. Não colocar produtos de limpeza e de conservação diretamente sobre o couro.

- Remover manchas recentes de caneta esferográfica, tinta, batom e graxa de sapato o mais rápido possível.
- Conservar a cor do couro. Retocar as regiões descoloridas com um creme para couro especial, conforme necessidade.
- Retirar o excesso com um pano macio.

### Limpar

A Volkswagen recomenda utilizar, para a limpeza em geral, um pano de lã ou de algodão levemente umedecido.

Observar para que o couro não seja umedecido em nenhum ponto e que a água não penetre pelas costuras.

**Antes da limpeza** do revestimento em couro, observar as seguintes orientações ⇒ Página 410, *Limpeza dos estofamentos da superfície dos bancos com aquecimento e de bancos com possibilidade de ajuste elétrico ou com componentes do airbag.*

Tipo de mancha	Limpeza
<i>Sujeiras mais pesadas</i>	- Aplicar uma solução de sabão neutro com um pano bem <sup>a)</sup> torcido. - Secar com um pano absorvente seco.
<i>Manchas de base aquosa</i> , como, por exemplo, café, chá, sucos, sangue, etc.	- Remover as manchas frescas com um pano absorvente. - No caso de manchas já secas, utilizar um limpador adequado ⇒  .

Tipo de mancha	Limpeza
<i>Manchas de base gordurosa</i> , como, por exemplo, óleo, batom, etc.	- Remover as manchas frescas com um pano absorvente. - No caso de manchas que ainda não penetraram na superfície, utilizar um limpador adequado ⇒ ①.
<i>Manchas especiais</i> , como, por exemplo, caneta esferográfica, esmalte de unha, marcador, spray de tinta, graxa de sapato, etc.	- Secar com um pano absorvente seco. - Limpar com um removedor de manchas especial para couro.

a) Solução de sabão suave: 2 colheres de sopa de sabão neutro em um litro de água.

### ❗ NOTA

- O couro não pode ser tratado com solventes, cera, graxa de sapato, removedor de manchas ou similares em nenhuma hipótese.
- Se uma mancha penetrar na superfície do couro após um longo tempo de exposição, a mancha não poderá mais ser removida.

### ❗ NOTA (continuação)

- Absorver imediatamente os líquidos derramados com um pano absorvente, pois a superfície do couro e as costuras não resistem por muito tempo à penetração de líquidos.
- Proteger o couro de exposição ao sol excessiva para evitar um desbotamento.



Leves alterações de cor causadas pelo uso são normais.

## Limpar os revestimentos em couro artificial



Em primeiro lugar, ler e observar as informações introdutórias e as indicações de segurança ⚠ na página 409.

Antes da limpeza do revestimento em couro artificial, observar as seguintes orientações ⇒ Página 410, *Limpeza dos estofamentos da superfície dos bancos com aquecimento e de bancos com possibilidade de ajuste elétrico ou com componentes do airbag*.

Utilizar somente água e produto de limpeza neutro para a limpeza dos revestimentos em couro artificial.

### ❗ NOTA

O couro artificial não pode ser tratado com solventes, cera, graxa de sapato, removedor de manchas ou similares em nenhuma hipótese. Estes ocasionam o ressecamento e o rompimento prematuro do material.

## Limpar os porta-objetos, os porta-copos e os cinzeiros

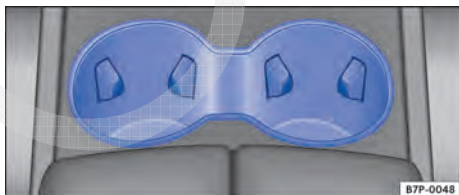

Fig. 249 Na parte inferior do console central: porta-copos dianteiro.



Em primeiro lugar, ler e observar as informações introdutórias e as indicações de segurança ⚠ na página 409.

### Limpar o porta-objetos e o porta-copos

Na base de alguns porta-objetos e porta-copos ⇒ Fig. 249 existe um dispositivo de borracha removível.

- Umedecer um pano limpo e sem fiapos com água e limpar as peças.
- Se isto não for suficiente, utilizar um produto de limpeza e de conservação de plástico especial **sem solventes**.

### Limpar o cinzeiro

- Remover e esvaziar o cinzeiro.
- Limpar com uma toalha de limpeza.

## Conservar e limpar as peças de plástico, os elementos decorativos de madeira e o painel de instrumentos



Em primeiro lugar, ler e observar as informações introdutórias e as indicações de segurança  na página 409.

- Umedecer um pano limpo e sem fiapos com água e limpar as peças.
- Tratar *peças de plástico (dentro e fora do veículo) e o painel de instrumentos* com um produto de limpeza e de conservação de plástico **sem solventes** liberado pela Volkswagen  $\Rightarrow$  .
- Tratar os *elementos decorativos em madeira* com uma solução de sabão suave.

Para a limpeza do apagador de cigarro e remoção dos restos de cinza, utilizar, por exemplo, um palito de dente ou objeto similar.

### ADVERTÊNCIA

Detergentes com solventes tornam a superfície do módulo do airbag porosa. No caso de um acidente com ativação do airbag, as peças de plástico que se soltam podem causar ferimentos graves.

- Nunca tratar o painel de instrumentos e a superfície do módulo do airbag com detergentes com solvente.

## Limpar os cintos de segurança



Em primeiro lugar, ler e observar as informações introdutórias e as indicações de segurança  na página 409.

Sujeira grossa no cadarço do cinto de segurança prejudica o enrolamento automático do cinto e, com isso, o funcionamento do cinto de segurança.

Os cintos de segurança jamais devem ser desmontados para limpeza.

- Remover a sujeira grossa com uma escova macia  $\Rightarrow$  .
- Puxar o cinto de segurança sujo totalmente para fora e deixar o cadarço do cinto desenrolado.
- Limpar o cinto de segurança com solução de sabão *suave*.
- Deixar secar por completo o tecido do cinto tratado.
- Recolher o cinto de segurança apenas se ele estiver totalmente seco.

### ADVERTÊNCIA

Verificar regularmente o estado de todos os cintos de segurança. Se o tecido do cinto ou outros componentes do cinto de segurança estiverem danificados, eles devem ser desinstalados e substituídos por uma Concessionária Volkswagen. Cintos de segurança danificados representam um grande perigo e podem causar ferimentos graves ou fatais.

- Os cintos de segurança, bem como seus componentes, jamais devem ser higienizados quimicamente ou entrar em contato com líquidos corrosivos, solventes ou objetos cortantes. Isto prejudica profundamente a resistência do tecido do cinto.
- Um cinto de segurança limpo deve estar totalmente seco antes de ser recolhido, pois a umidade pode danificar o enrolador automático do cinto de segurança e prejudicar sua função.



**⚠ ADVERTÊNCIA (continuação)**

- Jamais deixar objetos estranhos ou líquidos penetrarem nos engates dos fechos dos cintos de segurança. Isto pode limitar a funcionalidade dos fechos dos cintos de segurança e dos cintos de segurança.
- Nunca tentar reparar, modificar ou desmontar os cintos de segurança por conta própria.
- Substituir imediatamente os cintos de segurança danificados por cintos de segurança novos liberados para o veículo pela Volkswa-

**⚠ ADVERTÊNCIA (continuação)**

gen. Cintos de segurança que foram utilizados durante um acidente e, por isso, sofreram alongamento, devem ser substituídos por uma Concessionária Volkswagen. A substituição poderá ser necessária mesmo se não houver um dano visível. Além disso, as ancoragens dos cintos de segurança devem ser verificadas.

# Rodas e pneus

## Introdução ao tema

Neste capítulo encontram-se informações relativas aos seguintes temas:

Manuseio de rodas e pneus .....	417
Aros .....	418
Substituir os pneus e pneus novos .....	419
Pressão dos pneus .....	420
Profundidade do perfil e indicador de desgaste .....	422
Danos nos pneus .....	422
Roda sobressalente completa .....	423
Roda sobressalente compacta .....	425
Inscrição dos pneus .....	428
Pneus de inverno .....	431
Correntes para neve .....	432

A Volkswagen recomenda que todos os trabalhos nas rodas e nos pneus sejam executados por uma empresa especializada. Empresas especializadas estão equipadas com todas as ferramentas e peças de reposição necessárias, têm o conhecimento técnico necessário e estão preparadas para o descarte adequado dos pneus usados. Para isso, a Volkswagen recomenda as Concessionárias Volkswagen.

### Informações e alertas complementares:

- Transportar ⇒ Página 172
- Condução com reboque ⇒ Página 193
- Frear, parar e estacionar ⇒ Página 234
- Sistema de controle da pressão dos pneus ⇒ Página 332
- Conservar e limpar a parte externa do veículo ⇒ Página 399
- Informações de consumidores ⇒ Página 445
- Ferramentas de bordo ⇒ Página 461
- Calotas ⇒ Página 464
- Troca de roda ⇒ Página 465
- Kit de reparo dos pneus ⇒ Página 474

### ADVERTÊNCIA

**Pneus novos ou pneus velhos, desgastados ou danificados não são capazes de proporcionar o controle e efeito de frenagem totais do veículo.**

### ADVERTÊNCIA (continuação)

- Um manuseio inadequado de rodas e pneus pode reduzir a segurança de condução e causar acidentes e ferimentos graves.
- Utilizar somente pneus radiais de estrutura e tamanho (diâmetro de rolamento) iguais e com o mesmo perfil em todas as 4 rodas.
- Pneus novos precisam ser amaciados, pois sua aderência e efeito de frenagem são, inicialmente, reduzidas. Para evitar acidentes e ferimentos graves, conduzir com a devida precaução durante os primeiros 600 km.
- Verificar regularmente a pressão dos pneus e manter sempre o valor de pressão dos pneus indicado. Uma pressão dos pneus muito baixa pode aquecer fortemente os pneus, podendo causar o soltamento da banda de rodagem e o estouro do pneu.
- Nunca dirigir com pneus danificados (furos, cortes, rasgos e bolhas) e desgastados. A condução com esses pneus pode causar o estouro dos pneus, acidentes e ferimentos graves. Pneus desgastados ou danificados devem ser substituídos imediatamente.
- Nunca exceder a velocidade máxima e a capacidade de carga permitidas para os pneus montados.
- A eficiência dos sistemas de assistência ao condutor e dos sistemas de assistência de frenagem também depende da aderência dos pneus.
- Quando forem constatadas vibrações não habituais ou se puxar por um dos lados do veículo durante a viagem, parar imediatamente e verificar os pneus e rodas quanto a danos.
- Para diminuir o risco de perda de controle da direção, de acidente ou de ferimentos graves, nunca soltar os parafusos dos aros com o anel do aro aparafusado.
- Não utilizar rodas ou pneus de procedência desconhecida. Rodas e pneus usados podem estar danificados, mesmo se os danos não forem visíveis.
- Pneus velhos – mesmo se nunca usados – podem esvaziar ou estourar subitamente, principalmente em altas velocidades, e causar acidentes e ferimentos graves. Pneus com mais de 6 anos só devem ser utilizados

**⚠ ADVERTÊNCIA (continuação)**

**em caso de emergência, com extremo cuidado e forma de condução igualmente cuidadosa.**

**i** Por razões técnicas, aros de outros veículos normalmente não podem ser utilizados. Isto vale, sob certas circunstâncias, até mesmo para

aros do mesmo modelo de veículo. Observar os documentos de licenciamento do veículo e, se necessário, consultar uma Concessionária Volkswagen. ▶

## Manuseio de rodas e pneus

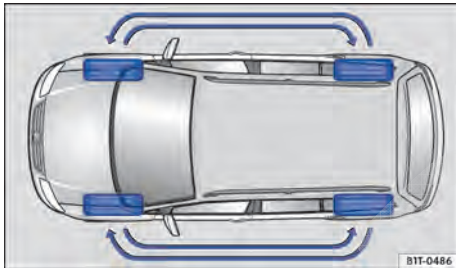

**Fig. 250** Esquema para a troca de rodas.

**📖** Em primeiro lugar, ler e observar as informações introdutórias e as indicações de segurança **⚠** na página 416.

Os pneus são as peças do veículo que mais são submetidas a esforço e as que mais são depreciadas. Os pneus são muito importantes, uma vez que a estreita área de apoio dos pneus é o único contato do veículo com a rua.

O tempo de vida dos pneus depende da pressão dos pneus, da forma de condução, do manuseio e da montagem correta.

Pneus e aros são elementos de construção importantes. Os pneus e as rodas liberados pela Volkswagen são determinados para o modelo de veículo correspondente e contribuem decisivamente para um apoio satisfatório sobre a rua e para as características de condução seguras.

### Evitar danos aos pneus

- Passar por calçadas e similares lentamente e, sempre que possível, em ângulo reto.
- Verificar regularmente os pneus quanto a danos, como, por exemplo, furos, cortes, rasgos e bolhas.
- Remover corpos estranhos que se encontram externamente no perfil do pneu e que não penetraram no **interior do pneu** ⇒ Página 423.

- Se for o caso, observar as mensagens de advertência do sistema de controle da pressão dos pneus ⇒ Página 332.
- Substituir pneus danificados ou gastos imediatamente ⇒ Página 422.
- Verificar regularmente os pneus quanto a danos encobertos ⇒ Página 422.
- Nunca exceder a velocidade máxima e a capacidade de carga permitidas para os pneus montados ⇒ Página 428.
- Proteger os pneus, inclusive a roda sobressalente completa ou a roda sobressalente compacta, do contato com substâncias agressivas, inclusive gordura, óleo, gasolina e fluido de freio ⇒ **⚠**.
- Repor as tampas das válvulas imediatamente em caso de perda.

### Pneus unidirecionais

Pneus unidirecionais foram desenvolvidos para rodar em somente uma direção. Em pneus unidirecionais, o flanco do pneu é marcado com setas ⇒ Página 428. A direção de rodagem indicada deve ser seguida obrigatoriamente. Somente assim as características de rodagem ideais referentes a aquaplanagem, capacidade de aderência, ruído e desgaste são garantidas.

Se, mesmo assim, um pneu for montado na direção de rodagem contrária, conduzir obrigatoriamente com mais cuidado, uma vez que o pneu não está sendo mais utilizado segundo as determinações. Isto é especialmente importante em ruas molhadas. O pneu deve ser substituído ou montado na direção de rodagem correta o mais rápido possível.

### Trocar as rodas

Para o desgaste uniforme de todas as rodas, é recomendável uma troca regular das rodas conforme o esquema ⇒ Fig. 250. Com isso, todos os pneus alcançam uma vida útil aproximadamente igual.

A Volkswagen recomenda que o rodízio das rodas seja feito por uma Concessionária Volkswagen ou por uma empresa especializada. ▶

## Pneus mais velhos do que 6 anos

Os pneus envelhecem por meio de processos físicos e químicos que podem prejudicar sua função. Pneus que estão armazenados por um tempo mais longo enrijecem e esfurelam mais rápido que pneus que estão em uso constante.

A Volkswagen recomenda que pneus com 6 anos ou mais sejam substituídos por pneus novos. Isto é válido também para a roda sobressalente completa ou para a roda sobressalente compacta que aparente estar em bom estado e que não apresentem o desgaste mínimo do seu perfil permitido por lei ⇒ .

A idade de cada pneu pode ser estabelecida com base na data de fabricação, que é parte integrante do número de identificação do pneu (TIN)  
⇒ Página 428.

## Armazenar os pneus

Sinalizar as rodas antes de sua desmontagem para que a mesma direção de rodagem possa ser mantida na remontagem (esquerda, direita, dianteira, traseira). Pneus e rodas desmontados devem ser armazenados em lugar fresco, seco e mais escuro possível. **Não** posicionar verticalmente pneus montados nos aros.

Proteger pneus sem aros em capas adequadas contra impurezas e armazenar em pé sobre a banda de rodagem.

## Aros



**Em primeiro lugar, ler e observar as informações introdutórias e as indicações de segurança  na página 416.**

Aros e parafusos de roda são produzidos de acordo com o outro. Por isso, para cada mudança de aro devem ser utilizados os parafusos de roda correspondentes, com o comprimento e a convexidade corretos. A fixação das rodas e a função do sistema de freio dependem disso ⇒ Página 465.

Por razões técnicas, aros de outros veículos normalmente não podem ser utilizados. Isto vale, sob certas circunstâncias, até mesmo para aros do mesmo modelo de veículo.

Os pneus e os aros liberados pela Volkswagen são determinados para o modelo de veículo correspondente e contribuem decisivamente para um apoio satisfatório sobre a rua e para características de condução seguras.

## ADVERTÊNCIA

**Líquidos e substâncias agressivos podem causar danos visíveis e não visíveis aos pneus, o que pode ocasionar o estouro dos pneus.**

- **Manter produtos químicos, óleos, gorduras, combustíveis, fluidos de freio e outras substâncias agressivas sempre longe dos pneus.**

## ADVERTÊNCIA

**Pneus velhos – mesmo se nunca usados – podem esvaziar ou estourar subitamente, principalmente em altas velocidades, e causar acidentes e ferimentos graves.**

- **Pneus com mais de 6 anos só devem ser utilizados em caso de emergência, com extremo cuidado e forma de condução igualmente cuidadosa.**



Descartar pneus velhos sempre de maneira adequada e segundo as recomendações. 

## Parafusos de roda

Os parafusos de roda devem ser aparafusados sempre com o torque de aperto correto  
⇒ Página 465.

## Aros com anel do aro aparafusado

Aros com anel do aro aparafusado são compostos por várias peças. Estas peças são fixadas entre si com parafusos específicos e com um procedimento especial. Assim, a função, o aperto, a segurança e o diâmetro exato da roda são garantidos. Por esta razão, aros danificados devem ser substituídos e só podem ser consertados por uma empresa especializada. Para isso, a Volkswagen recomenda uma Concessionária Volkswagen ⇒ .

## Aros com elementos decorativos aparafusados

Os aros podem estar projetados com elementos decorativos intercambiáveis, montados no aro com parafusos de segurança. Elementos decorativos 

danificados devem ser substituídos somente por uma empresa especializada. Para isso, a Volkswagen recomenda uma Concessionária Volkswagen ⇒ .

### Identificação dos aros

Devido a especificações legais em alguns países, aros novos devem possuir informações sobre determinadas características do aro. Dependendo do país, podem existir sobre o aro as seguintes informações:

- Selo de conformidade
- Tamanho do aro
- Nome do fabricante ou da marca
- Data de fabricação (mês/ano)
- País de origem
- Número de fabricação
- Número do lote de matéria-prima
- Código da mercadoria

### ADVERTÊNCIA

A utilização de aros danificados ou inadequados pode comprometer a segurança de condução e causar acidentes e ferimentos graves.

- Utilizar somente aros liberados para o veículo.
- Verificar regularmente possíveis danos nos aros e, se necessário, substituí-los.

### ADVERTÊNCIA

A soltura ou fixação inadequada dos parafusos em aros com anéis de aro internos aparafusados pode causar acidentes e ferimentos graves.



- Jamais soltar os parafusos dos aros com anel do aro aparafusado.
- Todos os trabalhos em aros com anéis de aro aparafusados devem ser executados por uma empresa especializada. Para isso, a Volkswagen recomenda as Concessionárias Volkswagen.

## Substituir os pneus e pneus novos



Em primeiro lugar, ler e observar as informações introdutórias e as indicações de segurança  na página 416.

### Pneus novos

- Conduzir com especial precaução durante os primeiros 600 km com pneus novos, pois os pneus precisam ser *amaciados*. Pneus não amaciados têm aderência ⇒  e efeito de frenagem ⇒  reduzidos.
- Utilizar somente pneus radiais de estrutura e tamanho (diâmetro de rolamento) iguais e com o mesmo perfil em todas as 4 rodas.
- Dependendo do fabricante e da versão, a profundidade dos perfis de pneus novos pode ser diferente devido a características de fabricação e modelagem do perfil.

### Substituir os pneus

- Se possível, não efetuar a troca de um pneu individual, mas de, no mínimo, um eixo (os dois pneus do eixo dianteiro ou os dois pneus do eixo traseiro) ⇒ .
- Substituir pneus velhos somente por pneus liberados pela Volkswagen para o respectivo modelo de veículo. Atentar para o tamanho, diâmetro, capacidade de carga e velocidade máxima.
- Jamais utilizar pneus cujas dimensões efetivas ultrapassem as medidas dos pneus autorizados pela Volkswagen. Pneus maiores podem arrastar e gerar atrito com a carroceria ou com outras peças.

### Adicionalmente em veículos com sistema de controle da pressão dos pneus

Ao substituir as rodas instaladas de fábrica, atentar se as novas rodas estão equipadas com sensores compatíveis com o sistema de controle da 

pressão dos pneus integrado. Novas rodas com sensores serão *reconhecidas* e integradas ao sistema. Para o reconhecimento das novas rodas, o veículo deve rodar algum tempo a uma velocidade de no mínimo 25 km/h (15 mph).

No momento da troca e mudança dos sensores, a Volkswagen recomenda sempre a instalação de um novo conjunto de válvulas ou de vedação. Para mais informações, consultar uma Concessionária Volkswagen.

Em caso de uso de pneus com dimensões diferentes daquelas indicadas pela Volkswagen para o veículo e o modelo, os valores de pressão dos pneus devem ser reprogramados no sistema de controle da pressão dos pneus. Para mais informações, consultar uma Concessionária Volkswagen.

Rodas montadas sem sensores ou cujos sensores não são compatíveis não podem ser *reconhecidas* pelo sistema de controle da pressão dos pneus. O sistema de controle da pressão dos pneus não terá condições de medir a pressão dos pneus. Será exibida uma avaria e o sistema será desligado.

Para mais informações sobre o sistema de controle da pressão dos pneus, como ele funciona e o que é necessário saber ⇒ Página 332.

### ⚠️ ADVERTÊNCIA

**Pneus novos precisam ser amaciados, pois sua aderência e efeito de frenagem são, inicialmente, reduzidas.**

### ⚠️ ADVERTÊNCIA (continuação)

- Para evitar acidentes e ferimentos graves, conduzir com a devida precaução durante os primeiros 600 km.

### ⚠️ ADVERTÊNCIA

**As rodas devem ter a folga necessária adequada para seu funcionamento. Se não houver folga, pode ocorrer atrito dos pneus com partes do chassi, da carroceria e das mangueiras do freio, o que pode causar falha do sistema de freio e soltura da banda de rodagem do pneu e, com isso, pode ocasionar o estouro do pneu.**

- As medidas reais dos pneus não podem ser maiores que as medidas dos pneus liberados pela Volkswagen e não podem gerar atrito com outras peças do veículo.

**i** Mesmo com indicações de tamanho iguais, as medidas reais dos diferentes tipos de pneu podem apresentar desvios de valores ou grandes diferenças no contorno dos pneus.

**i** Em pneus liberados pela Volkswagen é garantido que as medidas reais estão de acordo com o veículo. Em caso de outros tipos de pneu, os vendedores de pneus devem fornecer um atestado do fabricante certificando que o tipo de pneu é igualmente compatível com o veículo. Guardar bem o atestado e conservá-lo dentro do veículo.

## Pressão dos pneus



Fig. 251 Local de instalação da etiqueta da pressão dos pneus.

**📖** Em primeiro lugar, ler e observar as informações introdutórias e as indicações de segurança ⚠️ na página 416.

A pressão correta dos pneus instalados de fábrica está registrada em uma etiqueta adesiva e é válida para pneus de verão, de inverno e pneus em geral. A etiqueta adesiva ⇒ Fig. 251 se encontra na coluna da porta do condutor.

Uma pressão dos pneus muito baixa ou muito alta encurta bastante a vida útil dos pneus e tem efeitos desfavoráveis sobre o comportamento de direção do veículo ⇒ . A pressão correta dos pneus é especialmente importante, principalmente em **alta velocidade**. Uma pressão dos pneus inadequada leva a um desgaste elevado do pneu ou até ao estouro do pneu.

A pressão deve ser verificada uma vez por mês e adicionalmente antes de cada viagem mais longa.

A pressão dos pneus indicada é válida para um **pneu frio**. A pressão dos pneus é mais alta em pneus quentes que em pneus frios.

Por isso, jamais liberar o ar de um pneu quente para adequar a pressão dos pneus. Neste caso, a pressão dos pneus seria tão baixa que poderia levar a um estouro súbito.

### Verificar a pressão dos pneus

Verificar a pressão dos pneus somente se os pneus tiverem rodado não mais que alguns quilômetros e em baixa velocidade nas últimas 3 horas.

- Verificar a pressão dos pneus regularmente e sempre com os pneus frios. Sempre verificar todos os pneus, inclusive da roda sobressalente, quando existente. Em regiões mais frias, a pressão dos pneus deve ser verificada com mais frequência, mas somente quando o veículo não tiver sido movimentado anteriormente. Utilizar sempre um medidor de pressão dos pneus em boas condições de funcionamento.

- Em caso de aumento de carga, adequar a pressão dos pneus de maneira correspondente.
- Após a adequação da pressão dos pneus, sempre recolocar as tampas das válvulas e, se necessário, seguir as informações e orientações de configuração do sistema de controle dos pneus ⇒ Página 332.
- Atentar para que o fabricante do veículo, e não o fabricante dos pneus, determine a pressão necessária dos pneus. Nunca exceder a pressão máxima dos pneus que está indicada no flanco dos pneus.

A **roda sobressalente completa**, quando existente, recebe a maior pressão dos pneu prevista para o veículo.

### ADVERTÊNCIA

**Uma pressão dos pneus muito baixa ou muito alta pode fazer com que o pneu esvazie ou estoure durante a condução. Isto pode causar acidentes graves e ferimentos fatais.**

### ADVERTÊNCIA (continuação)

- **Uma pressão dos pneus muito baixa pode aquecer fortemente os pneus, podendo causar o soltamento da banda de rodagem e o estouro do pneu.**
- **Velocidade excessiva ou sobrecarga do veículo podem gerar superaquecimento e danos repentinos aos pneus, inclusive estouro dos pneus e soltura da banda de rodagem, o que pode levar à perda de controle da direção.**
- **Uma pressão dos pneus muito alta ou muito baixa encurta a vida útil dos pneus e piora o comportamento de direção do veículo.**
- **Verificar regularmente a pressão dos pneus, no mínimo, uma vez ao mês e, adicionalmente, antes de cada condução mais longa.**
- **Todos os pneus precisam ter sempre a pressão dos pneus adequada para a carga.**
- **Jamais reduzir a pressão elevada de pneus quentes.**

### NOTA

- **Ao inserir o medidor de pressão dos pneus, atentar para que ele não bata na válvula. Caso contrário, podem ocorrer danos na válvula do pneu e no sensor de pressão dos pneus.**
- **Tampas de válvula inexistentes ou mal rosqueadas podem levar a danos na válvula do pneu e nos sensores do sistema de controle da pressão dos pneus. Por isso, conduzir sempre com as tampas das válvulas completamente rosqueadas e que correspondem às tampas de válvula montadas de fábrica.**



Uma pressão dos pneus muito baixa eleva o consumo de combustível.



Podem ocorrer variações entre os valores de pressão medidos pelo manômetro no momento da calibragem e os valores de pressão dos pneus indicados pelos sensores de pressão dos pneus. O sistema de controle da pressão dos pneus eletrônico é mais exato!



Se o sistema de controle da pressão dos pneus emitir um alerta de falta de pressão em pelo menos um dos pneus, verificar a pressão dos pneus com um medidor de pressão de pneus em bom funcionamento. Uma pressão dos pneus muito baixa não pode ser verificada somente pelo aspecto visual do pneu. Isto é válido inclusive para pneus com perfil baixo.

## Profundidade do perfil e indicador de desgaste

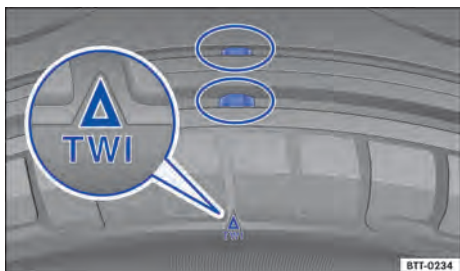

Fig. 252 Perfil do pneu: indicador de desgaste.

Em primeiro lugar, ler e observar as informações introdutórias e as indicações de segurança na página 416.

### Profundidade do perfil

Situações de condução especiais exigem uma maior profundidade do perfil possível e uma profundidade do perfil aproximadamente igual nos eixos dianteiro e traseiro. Isto é válido especialmente para a condução durante o inverno com temperaturas baixas e tempo úmido .

Na maioria dos países, a profundidade mínima do perfil determinada em lei é de 1,6 mm medida nos sulcos do perfil ao lado dos indicadores de desgaste. Observar as determinações legais específicas de cada país.

**Pneus de inverno** perderão sua eficiência para o inverno se a profundidade do perfil do pneu chegar a um desgaste de 4 mm.

A profundidade do perfil de pneus novos pode variar conforme a versão e o fabricante em razão das características de fabricação e do desenho do perfil.

## Danos nos pneus

Em primeiro lugar, ler e observar as informações introdutórias e as indicações de segurança na página 416.

Frequentemente, danos em pneus e aros ocorrem de forma imperceptível. **Vibrações** estranhas ou **puxamento de um lado** do veículo, podem indicar danos nos pneus .

- Se houver dúvidas de que uma roda possa ter sido danificada, reduzir imediatamente a velocidade!
- Verificar os pneus e os aros quanto a danos.

### Indicador de desgaste do pneu

No fundo do perfil dos pneus originais encontram-se transversalmente à direção de rolagem indicadores de desgaste com 1,6 mm de altura Fig. 252. Vários destes indicadores de desgaste estão posicionados em distâncias iguais na superfície de rolagem. Marcações nos flancos dos pneus indicam a posição dos indicadores de desgaste, por exemplo, as letras “TWI” ou símbolos.

Os indicadores de desgaste indicam se o pneu já está gasto. O pneu deve ser substituído antes que o desgaste do perfil do pneu chegue até o indicador de desgaste.

### ADVERTÊNCIA

**Pneus gastos representam um risco à segurança e podem ocasionar a perda de controle do veículo e ferimentos graves.**

- Os pneus devem ser substituídos por pneus novos antes que se desgastem até o indicador de desgaste.
- Pneus gastos têm uma aderência extremamente reduzida, especialmente sobre ruas molhadas, e o veículo tende a “flutuar” (aquaplanar).
- Pneus gastos reduzem a possibilidade de controlar bem o veículo em situações de rolagem normais e difíceis, e aumentam a distância de frenagem e o risco de derrapagem.



## Penetração de corpos estranhos no pneu

- Se corpos estranhos tiverem alcançado o interior do pneu, não removê-los! No entanto, objetos que fiquem presos entre os perfis do pneu, podem ser removidos.
- *Em veículos com roda sobressalente compacta ou roda sobressalente completa:* se necessário, substituir a roda danificada ⇒ Página 465. Para a troca da roda danificada, procurar auxílio técnico especializado, se necessário. Para isso, a Volkswagen recomenda as Concessionárias Volkswagen.
- *Em veículos com kit de reparo de pneus:* se necessário, vedar e encher o pneu danificado com o kit de reparo de pneus ⇒ Página 474. Procurar uma empresa especializada. Para isso, a Volkswagen recomenda as Concessionárias Volkswagen.
- Controlar e corrigir, se necessário, a pressão de ar.

## Desgaste do pneu

O desgaste de pneus depende de diversos fatores, por exemplo:

- Forma de condução.
- Falta de balanceamento das rodas.
- Regulagem do chassi.

*Forma de condução* – Condução rápida em curvas, arranque precipitado e frenagem brusca elevam o desgaste do pneu. Se houver desgaste excessivo do pneu, mesmo com uma forma de condução normal, verificar a regulagem do chassi em uma Concessionária Volkswagen ou em uma empresa especializada.

*Falta de balanceamento das rodas* – As rodas de um veículo novo estão balanceadas. A falta de balanceamento pode acontecer por diferentes motivos durante a condução e se torna perceptível pela trepidação da direção. A falta de balanceamento causa o desgaste da direção e da suspensão. Por isso, nesses casos, as rodas devem ser balanceadas novamente. Uma roda nova deve ser balanceada após sua montagem.

*Regulagem do chassi* – Uma má regulagem do chassi prejudica a segurança da condução e causa alto desgaste do pneu. Em caso de alto desgaste do pneu, a posição das rodas deve ser verificada por uma Concessionária Volkswagen ou por uma empresa especializada.

## ⚠ ADVERTÊNCIA

**Vibrações não habituais ou puxar por um dos lados durante a viagem podem indicar danos nos pneus.**

- **Reduzir a velocidade imediatamente e parar corretamente em relação ao tráfego.**
- **Verificar os pneus e os aros quanto a avarias.**
- **Nunca prosseguir conduzindo com pneus ou aros danificados. De outro modo, solicitar ajuda técnica.**
- **Se não forem reconhecidos danos externos, conduzir lenta e cuidadosamente até a Concessionária Volkswagen ou empresa especializada mais próxima para verificar o veículo.**

## Roda sobressalente completa

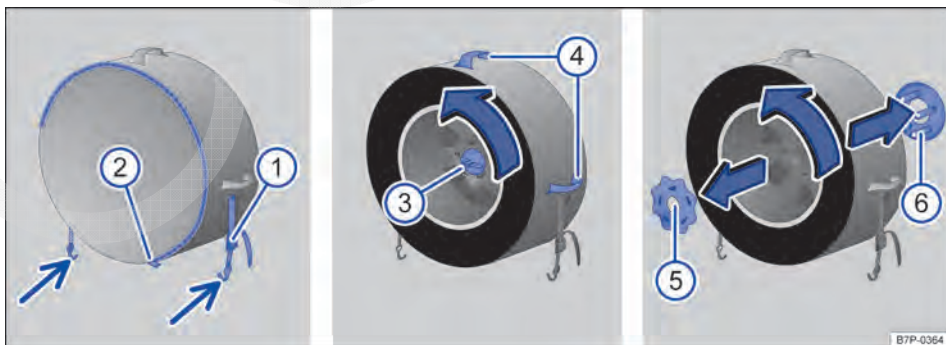











Fig. 253 No compartimento de bagagem: desinstalar e remover a roda sobressalente completa.













**Em primeiro lugar, ler e observar as informações introdutórias e as indicações de segurança  na página 416.**

### Remover a roda sobressalente completa

- Destruar o veículo e abrir a tampa traseira.
- Erguer o assoalho do compartimento de bagagem e fixá-lo ⇒ Página 177.
- Retirar a chave de roda do compartimento das ferramentas de bordo ⇒ Página 461.
- Soltar o cinto de fixação ⇒ Fig. 253  da cobertura da roda sobressalente e retirar os dois respectivos ganchos (setas) dos olhais de retenção.
- Abrir o zíper  da cobertura da roda sobressalente tanto quanto possível.
- Com a chave de roda, soltar o parafuso central  no meio da roda sobressalente, no sentido anti-horário e desaparafusá-lo completamente.
- Fechar completamente o zíper  da cobertura da roda sobressalente.
- Levantar a roda sobressalente pelas alças rebatíveis  para fora do compartimento de bagagem e colocá-la a uma distância segura do fluxo de trânsito.
- Abrir totalmente o zíper da cobertura da roda sobressalente.
- Remover a roda sobressalente da cobertura da roda sobressalente.
- Segurar a placa de retenção , e a seguir, girar a arruela de travamento  no sentido anti-horário até o batente e retirar junto com a placa de retenção .

### Guardar a roda substituída

- Colocar a placa de retenção  na roda substituída.
- Inserir a arruela de travamento  e girá-la no sentido horário até que a placa de retenção  esteja firmemente fixada.
- Colocar a roda substituída, junto com o aro, para baixo, na cobertura da roda sobressalente.
- Fechar o zíper  da cobertura da roda sobressalente e levantá-la pelas alças rebatíveis  para o compartimento de bagagem.
- Alinhar a cobertura da roda sobressalente de forma que ambos os ganchos (setas) do cinto de fixação  possam ser presos igualmente nos olhais de retenção.
- Abrir o zíper  da cobertura da roda sobressalente tanto quanto possível.
- Aparafusar totalmente o parafuso central  no centro da roda substituída, e apertá-lo com a chave de roda.

- Fechar completamente o zíper  da cobertura da roda sobressalente.
- Prender ambos os ganchos ⇒ Fig. 253 (setas) do cinto de fixação  nos olhais de retenção e, a seguir, apertar o cinto de fixação.
- Guardar a chave de roda no compartimento das ferramentas de bordo ⇒ Página 461.
- Fechar o assoalho do compartimento de bagagem ⇒ Página 177.
- Fechar a tampa traseira e, se necessário, travar o veículo.

### Roda sobressalente diferente das rodas instaladas

Se a roda sobressalente for diferente em versão das rodas instaladas, por exemplo, em caso de pneus de inverno, a roda sobressalente deve ser utilizada somente em caso de emergência, temporariamente e com a devida e cuidadosa forma de condução ⇒ .

Ela deve ser substituída o mais rápido possível por uma roda de rodagem normal com capacidade de funcionamento.

### Observar as orientações para condução:

- Jamais conduzir em velocidade superior a 80 km/h (50 mph)!
- Evitar arranques e frenagens bruscos, bem como a condução em curvas em alta velocidade!
- Verificar a pressão dos pneus o mais rápido possível após a instalação da roda sobressalente.

A pressão do pneu da roda sobressalente deve ser verificada juntamente com a pressão das demais rodas pelo menos *uma vez* por mês. A pressão de enchimento dos pneus recebe a maior pressão de pneu entre as previstas para o veículo.

### ADVERTÊNCIA

**Um uso inadequado da roda sobressalente pode levar à perda de controle do veículo, colisões ou outros acidentes e ferimentos graves.**

- Jamais utilizar a roda sobressalente se ela estiver danificada ou desgastada até os indicadores de desgaste.
- Em alguns veículos, a roda sobressalente pode ser menor que os pneus originais. A roda sobressalente menor pode ser reconhecida por uma etiqueta adesiva e pela inscrição “80 km/h” ou “50 mph”. Esta inscrição identifica a velocidade máxima com a qual o pneu pode rodar com segurança. ▶

**⚠ ADVERTÊNCIA (continuação)**

- Jamais conduzir em velocidade superior a 80 km/h (50 mph). Evitar arranques e manobras de frenagens, bem como curvas em alta velocidade.
- A roda sobressalente deve ser fixada sempre com os parafusos fornecidos de fábrica.
- Após a montagem da roda sobressalente, a pressão dos pneus deve ser verificada o mais rápido possível.

**! NOTA**

A roda sobressalente completa não está equipada com os componentes eletrônicos da roda. Se a roda sobressalente completa estiver em uso, a luz de controle do sistema de controle da pressão dos pneus piscará após 10 minutos no display do instrumento combinado.

**i** Se possível, fixar firmemente a roda sobressalente completa ou a roda substituída no compartimento de bagagem.

## Roda sobressalente compacta

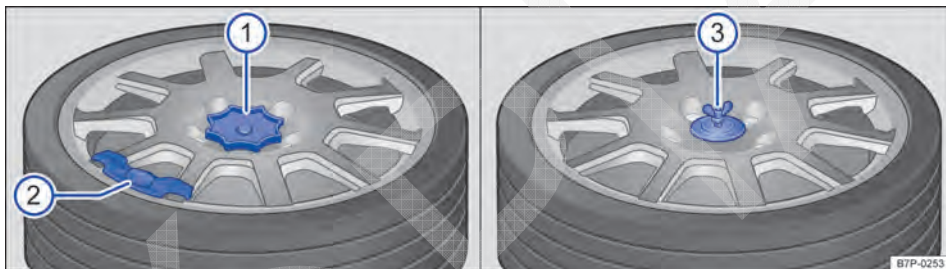

**Fig. 254** Embaixo do assoalho do compartimento de bagagem: roda sobressalente com manípulo ① e roda sobressalente com parafuso de fixação e arruela de travamento ③.

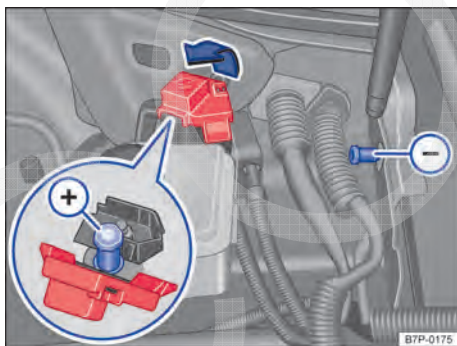

**Fig. 255** Pontos de conexão no compartimento do motor para o compressor da roda sobressalente compacta.

**📖** Em primeiro lugar, ler e observar as informações introdutórias e as indicações de segurança **⚠** na página 416.

### Remover a roda sobressalente compacta

- Abrir a tampa traseira e prender o assoalho do compartimento de bagagem na borda superior do compartimento de bagagem ou retirar o assoalho reversível ⇒ Página 177.
- Remover o manípulo ⇒ Fig. 254 ① do meio da roda sobressalente compacta e encaixar no parafuso de fixação ②, e, a seguir, desaparafusá-lo completamente no sentido anti-horário.
- **OU:** desaparafusar completamente o parafuso de fixação com a arruela de travamento ③ no sentido anti-horário.
- Remover a roda sobressalente compacta do veículo.
- Encher a roda sobressalente compacta **antes** de montar no veículo com um máximo de 3,5 bar (51 psi / 350 kPa) ⇒ Página 425.

### Encher a roda sobressalente compacta

- Retirar o compressor do compartimento de bagagem ⇒ Página 461.
- Aparafusar a mangueira de enchimento dos pneus na válvula do pneu da roda sobressalente compacta.

- Abrir a tampa do compartimento do motor ⇒ Página 379.
- Conectar o compressor com os terminais 12 V **somente** nos pontos de auxílio à partida no compartimento do motor ⇒ Página 492. Conectar o terminal vermelho do cabo do compressor no positivo (+) e o terminal preto no negativo (-) ⇒ Fig. 255.
- Dispor o cabo de conexão de forma que não possa entrar em contato com peças giratórias.
- Ligar o motor do veículo e deixá-lo funcionando.
- Ligar o compressor. Atentar para que o parafuso de sangria de ar no manômetro de pressão dos pneus esteja fechado.
- Encher a roda sobressalente compacta até atingir 3,5 bar (51 psi / 350 kPa). O compressor deve ser desligado após no máximo 10 minutos de funcionamento — risco de sobreaquecimento!

### Guardar a roda substituída

- Prender o assoalho do compartimento de bagagem na borda superior do compartimento de bagagem ou retirar o assoalho reversível ⇒ Página 177.
- Se for o caso, colocar a ferramenta de bordo de volta no compartimento específico no compartimento de bagagem.
- Desprender e colocar o piso do compartimento de bagagem ou recolocar o assoalho reversível.
- Colocar a roda substituída no compartimento de bagagem e guardá-la lá de forma segura.
- Fechar a tampa traseira.

### Orientações para condução com a roda sobressalente compacta

A roda sobressalente com compressor se diferencia em sua versão dos pneus de rodagem normais e somente pode ser utilizada brevemente em caso de pane e com correspondente forma de condução mais cuidadosa ⇒ .

Ela deve ser substituída o mais rápido possível por uma roda de rodagem normal com capacidade de funcionamento ⇒ .

#### Observar as orientações para condução:



- Não conduzir em velocidade superior a 80 km/h (50 mph)!
- Evitar arranques e frenagens bruscos, bem como a condução em curvas em alta velocidade!

- Não utilizar correntes anti-deslizantes na roda sobressalente com compressor.
- Verificar a pressão dos pneus o mais rápido possível após a instalação da roda sobressalente com compressor ⇒ Página 421.

### Após o uso, colocar a roda sobressalente compacta de volta no seu lugar

A roda sobressalente compacta pode ser utilizada novamente, desde que não esteja danificada e desgastada até o indicador de desgaste.

A roda sobressalente compacta reassume sua forma dobrada somente algumas horas após o dreno do ar. Somente então ela pode ser novamente colocada na cavidade para a roda sobressalente e guardada com segurança.

- Drenar o ar da roda sobressalente compacta pelo desaparafusamento do elemento da válvula. Dirigir-se imediatamente a uma empresa especializada. Para isso, a Volkswagen recomenda as Concessionárias Volkswagen.
- Reapertar o elemento da válvula quando o ar tiver sido drenado.
- Aguardar algumas horas antes de colocar a roda sobressalente compacta na cavidade para a roda sobressalente.
- Após o tempo de espera, abrir a tampa traseira e prender o assoalho do compartimento de bagagem na borda superior do compartimento de bagagem ou retirar o assoalho reversível ⇒ Página 177.
- Colocar a roda sobressalente compacta na cavidade da roda sobressalente e fixá-la com o parafuso de fixação ⇒ Fig. 254  ou .
- Encaixar o manípulo  no centro da roda sobressalente compacta ⇒ Fig. 254.
- Desprender e colocar o piso do compartimento de bagagem ou recolocar o assoalho reversível.
- Fechar a tampa traseira.

### ADVERTÊNCIA

**Um uso inadequado da roda sobressalente compacta pode ocasionar a perda de controle do veículo, colisões ou outros acidentes e ferimentos graves.**

- Em nenhuma hipótese utilizar a roda sobressalente compacta se ela estiver danificada ou desgastada até os indicadores de desgaste.

**⚠️ ADVERTÊNCIA (continuação)**

- A roda sobressalente compacta pode ser reconhecida por uma etiqueta adesiva e pela inscrição “80 km/h” ou “50 mph”. Esta inscrição identifica a velocidade máxima com a qual o pneu pode rodar com segurança.
- Jamais conduzir em velocidade superior a 80 km/h (50 mph). Evitar arranques e frenagens bruscas, bem como curvas em alta velocidade.
- Quando a roda sobressalente compacta tiver mais de 6 anos, utilizá-la somente em caso de emergência e com extremo cuidado e forma de condução igualmente cuidadosa.
- Trocar a roda sobressalente compacta o mais rápido possível por uma roda normal. A roda sobressalente compacta destina-se apenas para um uso breve.
- A roda sobressalente compacta deve ser fixada sempre com os parafusos fornecidos de fábrica.
- Nunca utilizar mais do que uma roda sobressalente compacta.
- A pressão do pneu para a roda sobressalente compacta é de no máximo 3,5 bar (51 psi / 350 kPa) e a velocidade máxima permitida é de 80 km/h (50 mph).
- Evitar acelerações plenas, frenagens fortes e curvas em alta velocidade.
- Após a montagem da roda sobressalente compacta, a pressão dos pneus deve ser verificada o mais rápido possível ⇒ Página 420.

**⚠️ CUIDADO**

O compressor para a roda sobressalente compacta deve ser desligado após no máximo 10 minutos de funcionamento — risco de

**⚠️ CUIDADO (continuação)**

sobreaquecimento. Deixar o compressor esfriar por alguns minutos antes de usá-lo novamente.

**! NOTA**

- A utilização de correntes para neve na roda sobressalente compacta não é permitida por razões técnicas. Caso seja necessário conduzir com correntes para neve, montar a roda sobressalente compacta no eixo traseiro em caso de pane na roda dianteira. Montar então a roda traseira que ficou livre no lugar da roda dianteira defeituosa. Recomenda-se montar a corrente para neve antes de montar a roda.
- A rosa sobressalente dobradiça foi desenvolvida especialmente para este modelo de veículo. Ela não deve ser trocada ou utilizada para outros modelos de veículos. E também não devem ser aproveitadas rodas com compressor de outros modelos de veículo.
- No aro da roda sobressalente compacta não deve ser montado um pneu normal ou de inverno.

**! NOTA**

A roda sobressalente compacta não está equipada com componentes eletrônicos da roda. Se a roda sobressalente compacta estiver em uso, a luz de controle do sistema de controle da pressão dos pneus piscará no display do instrumento combinado ⇒ Página 332.

**i** Se possível, fixar firmemente a roda sobressalente compacta ou a roda substituída no compartimento de bagagem. Em veículos com kit de reparo dos pneus, não é possível fixar a roda substituída.

## Inscrição dos pneus

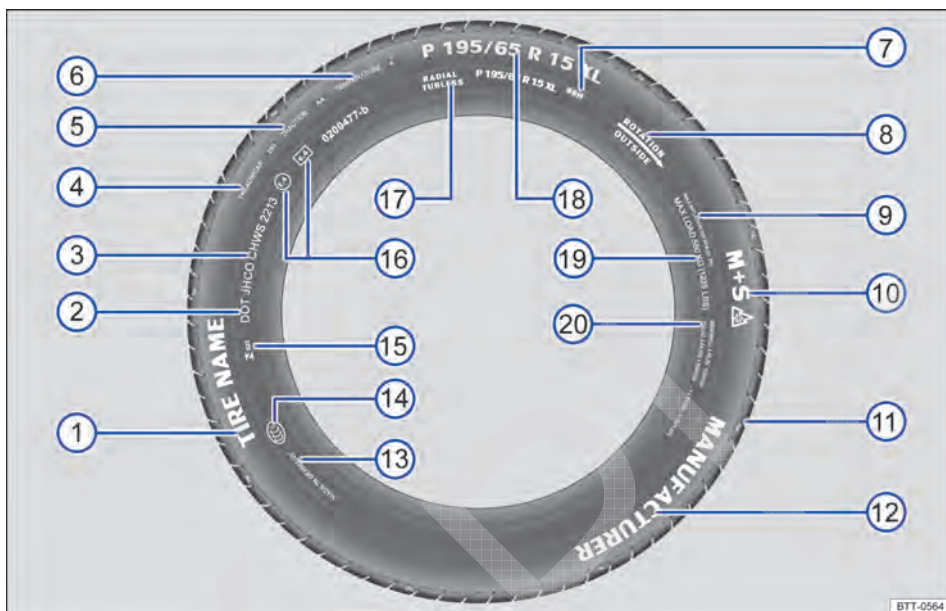





Fig. 256 Inscrição dos pneus internacional.

Em primeiro lugar, ler e observar as informações introdutórias e as indicações de segurança na página 416.

⇒ Fig. 256	Inscrição dos pneus (exemplo)	Significado	
①	Nome do produto	Denominação dos pneus individuais do fabricante.	
②	DOT	O pneu atende às exigências legais do Ministério dos Transportes dos E.U.A. responsável pelas normas de segurança dos pneus (Department of Transportation).	
③	JHCO CHWS 2213	Número de inscrição dos pneus (TIN <sup>a</sup> ) – em alguns casos, somente na parte interna da roda) e data de fabricação:	
		JHCO CHWS	Código da fábrica fabricante e dados do fabricante do pneu sobre as dimensões e características.
		2213	Data de fabricação: 22ª semana do ano de 2013.

Informações ao usuário final sobre valores de comparação entre os pneus básicos disponíveis (procedimentos de teste normalizados) ⇒ Página 445:

④	TREADWEAR 280	Expectativa de vida relativa do pneu com base em um teste padrão específico para os E.U.A. Um pneu com a especificação 280 se desgasta 2,8 vezes mais lentamente do que o pneu normal, com um índice Treadwear de 100. O respectivo desempenho do pneu depende das respectivas condições de utilização e pode variar significativamente dos valores normais devido o comportamento de direção, a manutenção, as diferentes particularidades da pista e as condições climáticas. ▶
---	---------------	---

⇒ Fig. 256	Inscrição dos pneus (exemplo)	Significado	
⑤	TRACTION AA	Capacidade de frenagem do pneu em pista molhada (AA, A, B ou C). Essa é medida em condições controladas em pistas de testes certificadas. Pneus marcados com C têm uma potência de tração baixa. O índice de tração atribuído ao pneu é baseado em pistas de teste retas e não inclui a aceleração, saídas laterais em curvas nem a aquaplanagem e tração sob carga máxima.	
⑥	TEMPERATURA A	Resistência do pneu à temperatura em testes com velocidades mais elevadas (A, B ou C). Pneus com identificadores A e B superam os requisitos legais. A avaliação da temperatura se baseia em pneus com a pressão correta e exclui o excesso de pressão. Velocidades excessivas, pressão incorreta e excesso de pressão podem ocasionar sozinhos ou em conjunto um aquecimento ou danos nos pneus.	
⑦	88 H	Índice de carga ⇒ Página 430 e código de velocidade ⇒ Página 430.	
⑧	Rotação e seta	Identificação do sentido de rodagem do pneu ⇒ Página 430.	
	OU: Outside	Identificação do lado externo do pneu ⇒ Página 430.	
⑨	MAX INFLATION 350 kPa (51 psi / 3,51 bar)	Limitação para a pressão de ar máxima nos E.U.A.	
⑩	M+S ou M/S ou 	Indicação para pneus adequados para o inverno (pneus para lama e para neve) ⇒ Página 431. Pneus com cravos são identificados depois do S com um E.	
⑪	TWI	Indica a posição do indicador de desgaste (Tread Wear Indicator) ⇒ Página 422.	
⑫	Nome da marca, logotipo	Fabricante.	
⑬	Feito na Alemanha	País de fabricação.	
⑭		Identificação específica para a China (China Compulsory Certification).	
⑮	 023	Identificação específica para o Brasil.	
⑯	E4 e4 0200477-b	Identificação segundo prescrições internacionais com número do país emissor da aprovação. Pneus aprovados conforme o regulamento ECE são identificados com E, pneus conforme o regulamento EG com e. Em seguida, segue o número de autorização multidígito.	
⑰	RADIAL TUBELESS	Pneu radial sem câmara.	
⑱	P 195 / 65 R 15 XL	Descrição do tamanho:	
		P	Identificação para veículos de passeio.
		195	Largura do pneu de lado a lado em mm.
		65	Proporção altura e largura em %.
		R	Código do tipo de construção radial.
		15	Diâmetro do aro em polegadas.
XL	Pneu com constituição mais robusta (“Reinforced”).		
⑲	CARGA MÁXIMA 615 KG (1235 LBS)	Especificação para a capacidade máxima de carga por roda nos E.U.A.	

⇒ Fig. 256	Inscrição dos pneus (exemplo)	Significado
20	SIDEWALL 1 PLY RAYON	Indicações dos componentes da estrutura inferior do pneu: 1 camada Rayon (seda plástica)
	TREAD 4 PLIES 1 RAYON + 2 STEEL + 1 NYLON	Indicações dos componentes da banda de rodagem: No exemplo, existem 4 camadas sob a banda de rodagem: 1 camada de Rayon (seda sintética), 2 camadas de cinta de aço e 1 camada de nylon.

a) TIN é o número de série do pneu.

O rotulo do pneu também está disponível na parte interna. Se for o caso, determinadas marcações se encontram somente em um lado do pneu, por exemplo, número de identificação do pneu e data de fabricação.

**Outros números eventuais se tratam de identificações internas do fabricante ou específicas de países.**

### Pneus unidirecionais

Pneus unidirecionais foram desenvolvidos para rodar em uma única direção. Nos pneus unidirecionais, o flanco do pneu é marcado com setas. Manter obrigatoriamente a direção indicada. Somente assim as características de rodagem excepcionais referentes à aquaplanagem, capacidade de aderência, ruído e desgaste são garantidas.

Se, mesmo assim, um pneu for montado na direção de rodagem contrária, conduzir obrigatoriamente com mais cuidado, uma vez que o pneu não está sendo mais utilizado segundo as determinações. Isto é especialmente importante em ruas molhadas. O pneu deve ser substituído ou montado na direção de rodagem correta o mais rápido possível.

### Pneus assimétricos

Pneus assimétricos consideram o comportamento da parte interna e externa do perfil padrão. Nos pneus assimétricos, o flanco do pneu é marcado com setas na parte interna e externa. Manter obrigatoriamente a posição do pneu no aro. Somente assim as características de rodagem excepcionais referentes à aquaplanagem, capacidade de aderência, ruído e desgaste são garantidas.

Se, mesmo assim, um pneu for montado na direção de rodagem contrária, conduzir obrigatoriamente com mais cuidado, uma vez que o pneu não está sendo mais utilizado segundo as determinações. Isto é especialmente importante em ruas

molhadas. O pneu deve ser substituído ou montado na direção de rodagem correta o mais rápido possível.

### Capacidade de carga dos pneus

O índice de carga indica quantos quilogramas podem ser carregados sobre cada pneu (capacidade de carga).

Alguns exemplos:

95	690 kg
97	730 kg
99	775 kg
100	800 kg
101	825 kg
102	850 kg
103	875 kg
104	900 kg
110	1.060 kg

### Letras referenciais de velocidade

O código de velocidade indica com qual velocidade máxima um pneu pode ser rodado.

P	máximo 150 km/h (93 mph)
Q	máximo 160 km/h (99 mph)
R	máximo 170 km/h (106 mph)
S	máximo 180 km/h (112 mph)
T	máximo 190 km/h (118 mph)
U	máximo 200 km/h (125 mph)
H	máximo 210 km/h (130 mph)
V	máximo 240 km/h (149 mph)
Z	máximo 240 km/h (149 mph)
W	máximo 270 km/h (168 mph)
Y	máximo 300 km/h (186 mph)

Alguns fabricantes de pneus utilizam uma combinação de letras "ZR" para pneus com velocidade máxima permitida superior a 240 km/h (149 mph). ◀



## Pneus de inverno



**Em primeiro lugar, ler e observar as informações introdutórias e as indicações de segurança  na página 416.**

No inverno, os pneus de inverno melhoram nitidamente as características de condução do veículo. Pneus de verão são menos antiderrapantes sobre o gelo e a neve devido a sua fabricação (largura, composição da borracha, modelagem do perfil). A Volkswagen recomenda o uso de pneus de inverno ou de pneus para todas as estações em todas as 4 rodas do veículo, especialmente quando são esperadas condições de inverno nas ruas. Os pneus de inverno também melhoram o comportamento de frenagem do veículo e ajudam a reduzir a distância de parada em condições de inverno. Em temperaturas abaixo de +7 °C (+45 °F), a Volkswagen recomenda a instalação de pneus de inverno.

Os pneus de inverno perderão sua eficiência para o inverno se a profundidade do **perfil do pneu** chegar a um desgaste de 4 mm. Da mesma maneira, pneus de inverno sofrem uma grande perda de características por **envelhecimento** – independente da profundidade do perfil do pneu ainda existente.

**Para o uso de pneus de inverno, é válido o seguinte:**

- Observar as prescrições legais específicas de cada país.
- Utilizar pneus de inverno nas 4 rodas simultaneamente.
- Utilizar somente se as ruas apresentarem condições de inverno.
- Utilizar somente os tamanhos de pneus de inverno adequados para o veículo.
- Utilizar pneus de inverno somente com o mesmo tipo de construção, tamanho (diâmetro de rolamento) e com o mesmo perfil.
- Observar o limite de velocidade segundo o código de velocidade ⇒ .

### Limite de velocidade

Os pneus de inverno têm um limite de velocidade máximo de acordo com o código de velocidade ⇒ Página 430.

Em algumas versões do veículo, um alerta de velocidade pode ser configurado no menu **Ind.**

**Multifunc.** do instrumento combinado  
⇒ Página 25.

Em caso de **Pneus de inverno V**, o limite de velocidade e a pressão dos pneus necessária dependem da motorização. Consultar sem falta a Concessionária Volkswagen sobre a velocidade máxima admissível e a pressão necessária dos pneus.

### Tração nas quatro rodas (4MOTION ou 4XMOTION)

Com tração nas quatro rodas e equipado com os pneus de série, o veículo tem boa propulsão em condições de inverno nas ruas. Apesar disso, a Volkswagen recomenda o uso de pneus de inverno ou de pneus para todas as estações durante o inverno em *todas* as 4 rodas, pois isso também melhora o *efeito de frenagem*.

Para o uso de **correntes para neve**, observar as orientações e as informações correspondentes ⇒ Página 432.

### ADVERTÊNCIA

**As propriedades de condução melhoradas por pneus para inverno em condições de inverno nas ruas não devem incentivar a assumir um risco de segurança.**

- **Adequar a velocidade e a forma de condução às condições de visibilidade, climáticas, da pista e do trânsito.**
- **Nunca exceder a velocidade máxima e a carga útil admissível para os pneus para inverno montados.**





Montar os pneus de verão novamente após o inverno. Em temperaturas acima de +7 °C (+45 °F) as características de condução de pneus de verão são melhores. Os ruídos de rodagem são mais baixos, bem como o desgaste do pneu e o consumo de combustível.



Se necessário, consultar uma Concessionária Volkswagen a respeito dos tamanhos de pneus de inverno permitidos. 

## Correntes para neve

 **Em primeiro lugar, ler e observar as informações introdutórias e as indicações de segurança  na página 416.**

Observar as determinações legais e locais, bem como a velocidade máxima permitida, ao conduzir com correntes para neve.

Em condições de inverno das ruas, as correntes para neve melhoram não somente a tração, mas também o comportamento de frenagem.

Tamanho dos pneus	Aros
235/65 R 17	7 1/2 J x 17 ET 50
255/60 R 17	7 1/2 J x 17 ET 50
255/55 R 18	8 J x 18 ET 53

A Volkswagen recomenda se informar em uma Concessionária Volkswagen a respeito de tamanhos de pneus, aros e correntes para neve correspondentes.

Se possível, utilizar correntes para neve com elos pequenos que não acrescentem mais que 15 mm incluindo o cadeado da corrente.

Na condução com correntes para neve, retirar calotas e anéis de decoração de aros antes da montagem  $\Rightarrow$  . Os parafusos das rodas, porém, devem ser equipados com capas de cobertura por motivos de segurança. Estas capas podem ser obtidas nas Concessionárias Volkswagen.

### Roda sobressalente compacta

A utilização de correntes para neve na roda sobressalente compacta não é permitida por razões técnicas  $\Rightarrow$  Página 425.

Se for necessário conduzir com roda sobressalente compacta montada com correntes para neve, montar a roda sobressalente compacta no eixo traseiro em caso de pane na roda dianteira. Montar então a roda traseira que ficou livre no lugar da roda dianteira danificada. Nesse caso, observar a direção de rodagem dos pneus. A Volkswagen recomenda já montar as correntes para neve antes da montagem da roda.

Correntes para neve só podem ser montadas nas **rodas dianteiras** – mesmo em **veículos com tração nas quatro rodas** (4MOTION ou 4XMOTION) – e **somente nas seguintes combinações de aro e pneu:**

### **ADVERTÊNCIA (continuação)**

- Utilizar sempre as correntes para neve corretas.
- Observar a instrução de montagem do fabricante das correntes para neve.
- Nunca conduzir com correntes para neve mais velozmente do que o permitido.

### **NOTA**

- A utilização de correntes para neve na roda sobressalente compacta não é permitida por razões técnicas. Caso seja necessário conduzir com correntes para neve, montar a roda sobressalente compacta no eixo traseiro em caso de pane na roda dianteira. Montar então a roda traseira que ficou livre no lugar da roda dianteira defeituosa. Recomenda-se montar a corrente para neve antes de montar a roda.
- Retirar as correntes para neve em trajetos sem neve. Caso contrário, as correntes para neve prejudicam as características de condução, danificam os pneus e são danificadas rapidamente.
- Correntes para neve que entram em contato direto com o aro podem arranhar ou danificar o aro. A Volkswagen recomenda utilizar correntes para neve cobertas.

### **ADVERTÊNCIA**

**A utilização de correntes para neve inadequadas ou a instalação incorreta de correntes para neve pode causar acidentes e ferimentos graves.**

 Correntes para neve podem ser adquiridas para um tipo de veículo em diversos tamanhos.

# Acessório, reposição de peças, reparos e modificações

## Introdução ao tema

Neste capítulo encontram-se informações relativas aos seguintes temas:

Amaciamento .....	434
Acessório e peças de reposição .....	434
Fluidos e recursos .....	435
Reparos e modificações técnicas .....	435
Reparos e limitações do sistema de airbag ..	436
Instalação posterior de aparelhos de transmissão .....	437
Informações armazenadas nas unidades de controle .....	438
Utilização de um telefone móvel no veículo sem conexão com a antena externa .....	439
Pontos de apoio para suspender o veículo ..	440

### Informações e alertas complementares:

- Sistema Infotainment ⇒ Página 36
- Cintos de segurança ⇒ Página 115
- Sistema de airbag ⇒ Página 126
- Bagageiro do teto ⇒ Página 190
- Condução com reboque ⇒ Página 193
- Cinzeiro e acendedor de cigarro ⇒ Página 212
- Tomadas ⇒ Página 214
- Leitor de cartão de pedágio ⇒ Página 217
- Frear, parar e estacionar ⇒ Página 234
- Sistemas de assistência de arranque ⇒ Página 270
- Controle de distância de estacionamento ⇒ Página 277
- Assistente de condução em marcha à ré (Rear Assist) ⇒ Página 283
- Visão do ambiente (Area View) ⇒ Página 291
- Sistema regulador de velocidade (GRA) ⇒ Página 297
- Controle automático de distância (ACC) ⇒ Página 300
- Assistente de permanência na faixa (Lane Assist) ⇒ Página 315
- Assistente de mudança de faixa (Side Assist) ⇒ Página 320
- Sistema de reconhecimento da sinalização de trânsito (Sign Assist) ⇒ Página 324
- Sistema de reconhecimento de cansaço ⇒ Página 327
- Proteção pró-ativa dos ocupantes do veículo ⇒ Página 329

- Sistemas de controle dos pneus ⇒ Página 332
- Preparações para trabalhos no compartimento do motor ⇒ Página 379
- Óleo do motor ⇒ Página 384
- Líquido de arrefecimento do motor ⇒ Página 390
- Bateria do veículo ⇒ Página 395
- Conservar e limpar a parte externa do veículo ⇒ Página 399
- Conservar e limpar o interior do veículo ⇒ Página 409
- Informações ao consumidor ⇒ Página 445
- Rádio ⇒ caderno RCD 550, capítulo *Operação do áudio* ou ⇒ caderno RNS 850, capítulo *Operação do áudio* ou navegação ⇒ caderno RNS 850, capítulo *Navegação*
- Preparação para telefone móvel ⇒ caderno RCD 550, capítulo *Preparação para telefone móvel (PHONE)* ou ⇒ caderno RNS 850, capítulo *Controle do telefone (PHONE)*

### ADVERTÊNCIA

**Peças de reposição e acessórios inadequados, bem como trabalhos, modificações e reparos realizados de maneira incorreta podem causar danos ao veículo, acidentes e ferimentos graves.**

- **A Volkswagen recomenda que apenas acessórios liberados pela Volkswagen e peças originais Volkswagen® sejam utilizados. Para isso, a Volkswagen tem estabelecido credibilidade, segurança e qualificação.**
- **Reparos e modificações no veículo devem ser realizados somente por uma Concessionária Volkswagen ou por uma empresa especializada. As Concessionárias Volkswagen e as empresas especializadas possuem as ferramentas necessárias, aparelhos de diagnóstico, informações de reparo e pessoal qualificado.**
- **Montar apenas peças que correspondam à versão e às características originais de fábrica do veículo.**

#### ADVERTÊNCIA (continuação)

- Jamais colocar, montar ou acoplar objetos tais como porta-copos e suporte de telefone ao lado ou sobre as coberturas dos módulos do airbag ou nas áreas de expansão do airbag.

#### ADVERTÊNCIA (continuação)

- Utilizar apenas combinações de aros e pneus e roda liberadas pela Volkswagen para o modelo de veículo.

## Amaciamento



Em primeiro lugar, ler e observar as informações introdutórias e as indicações de segurança  na página 433.

Observar as respectivas determinações para amaciamento de peças novas.

### Amaciamento do motor

Um motor novo deve ser amaciado durante os primeiros 1.500 quilômetros. O atrito interno das primeiras horas de uso do motor é maior que o atrito posterior, quando todas as peças móveis já estiverem ajustadas umas às outras.

A forma de condução dos primeiros 1.500 quilômetros também influencia a qualidade do motor. Mesmo depois que o motor estiver amaciado, sobretudo quando o motor estiver frio, conduzir com rotação moderada para redução do desgaste do motor e aumento de sua vida útil. Não conduzir com rotação muito baixa. Reduzir a marcha sempre que o motor não estiver operando “de maneira regular”. **Até os 1.000 quilômetros vale:**

- Não acelerar ao máximo.
- Não submeter o motor a uma rotação maior que 2/3 da rotação máxima.
- Não conduzir com um reboque acoplado.

**Entre 1.000 e 1.500 quilômetros**, conduzir *gradualmente* à velocidade total e à rotação máxima do motor.

### Amaciamento das pastilhas de freio e de pneus novos

- Informações sobre os freios ⇒ Página 239
- Pneus novos e troca de pneus ⇒ Página 416



Se o motor novo for amaciado cuidadosamente, a vida útil do motor será aumentada e, ao mesmo tempo, o consumo de óleo do motor será reduzido.

## Acessório e peças de reposição



Em primeiro lugar, ler e observar as informações introdutórias e as indicações de segurança  na página 433.

A Volkswagen recomenda que você se informe em uma Concessionária Volkswagen antes da compra de acessórios, peças de reposição ou recursos. Por exemplo, se o veículo precisar ser equipado com acessórios ou se for necessário substituir peças. A Concessionária Volkswagen assessora em questões regulatórias e recomendações de fábrica a respeito de acessórios, peças de reposição e recursos.

A Volkswagen recomenda que apenas **acessório e peças originais Volkswagen®** sejam utilizados. Para isso, a Volkswagen tem estabelecido credibilidade, segurança e qualificação. Além disso, uma Concessionária Volkswagen está qualificada para uma instalação profissional.

Apesar do monitoramento constante do mercado, produtos **não liberados pela Volkswagen** não podem ser avaliados pela Volkswagen no tocante à credibilidade, segurança e qualificação para uso no veículo. Por esse motivo, a Volkswagen também não se responsabiliza, mesmo em casos em que haja uma aprovação por uma associação técnica de testes e de fiscalização oficialmente reconhecida, ou uma aprovação por um órgão oficial.

**Aparelhos instalados posteriormente** que exercem influência direta sobre o controle do veículo, devem portar um símbolo **e** (Símbolo de aprovação da União Europeia) e ser liberados pela Volkswagen para uso no veículo. Sistemas reguladores de velocidade ou sistemas de amortecimento com regulagem eletrônica, por exemplo, fazem parte de tais equipamentos.

**Aparelhos elétricos conectados adicionalmente** que não sirvam para o controle direto do veículo devem portar um símbolo €€ (Declaração de conformidade do fabricante com as normas da União Europeia). Fazem parte de tais aparelhos, por exemplo, refrigeradores, computadores ou ventoinhas.

### **ADVERTÊNCIA**

**Reparos e modificações realizados de forma inadequada no veículo podem comprometer a eficácia dos airbags, bem como causar deficiências de funcionamento, acidentes e ferimentos fatais.**

### **ADVERTÊNCIA (continuação)**

- **Jamais colocar, montar ou acoplar objetos tais como porta-copos e suporte de telefone ao lado ou sobre as coberturas dos módulos do airbag ou nas áreas de expansão do airbag.**
- **Objetos colocados, montados ou acoplados dentro da área de expansão dos airbags poderão causar ferimentos graves ou fatais se os airbags forem acionados.**

## Fluidos e recursos



Em primeiro lugar, ler e observar as informações introdutórias e as indicações de segurança  na página 433.

**Todos os fluidos e recursos** são continuamente aperfeiçoados, como, por exemplo, correias dentadas, pneus, líquido de arrefecimento do motor, óleos do motor e também velas de ignição e bateria do veículo. Por isso, a troca de fluidos e recursos deve ser realizada por uma Concessionária Volkswagen ou por uma empresa especializada. As Concessionárias Volkswagen estão sempre informadas sobre as mudanças.

### **ADVERTÊNCIA**

**Fluidos e recursos inadequados, bem como sua utilização incorreta, podem causar acidentes, ferimentos graves, queimaduras e intoxicação.**

- **Conservar fluidos somente em recipientes originais fechados.**
- **Nunca utilizar latas de alimentos, garrafas ou outros recipientes vazios para armazenar fluidos, pois assim há risco de que o fluido armazenado possa ser ingerido por outras pessoas.**
- **Manter os fluidos e recursos fora do alcance de crianças.**

### **ADVERTÊNCIA (continuação)**

- **Ler e atentar sempre para as informações e alertas das embalagens dos fluidos.**
- **Utilizar produtos que emitam vapores tóxicos sempre em áreas abertas ou bem ventiladas.**
- **Nunca utilizar combustível, terebintina, óleo de motor, removedor de esmalte de unhas ou outros líquidos voláteis para a conservação do veículo. Essas substâncias são tóxicas e altamente inflamáveis. Elas podem causar incêndios e explosões!**

### **NOTA**

- **Reabastecer apenas com fluidos adequados. Não trocar os fluidos em nenhuma hipótese. Caso contrário, podem ocorrer deficiências de funcionamento graves ou um dano do motor!**
- **Acessórios e peças instaladas contra a entrada de ar prejudicam o arrefecimento do motor. Em condições de alta temperatura ambiente e demanda intensa do motor, o motor pode superaquecer!**

 **Fluidos derramados podem poluir o meio ambiente. Os fluidos devem ser removidos e descartados em recipientes adequados e de forma tecnicamente e ecologicamente correta.**

## Reparos e modificações técnicas



Em primeiro lugar, ler e observar as informações introdutórias e as indicações de segurança  na página 433.

Em caso de reparos e modificações técnicas, as diretrizes Volkswagen devem ser estritamente seguidas ⇒ 

Intervenções nos componentes eletrônicos e nos respectivos softwares podem ocasionar falhas de funcionamento. Devido à configuração em rede dos componentes eletrônicos, avarias podem comprometer também sistemas que não estejam diretamente envolvidos. Isso implica em um sério comprometimento da segurança de condução do veículo, no aumento do desgaste das peças do veículo e, por fim, na perda de funcionalidade operacional.

A Concessionária Volkswagen não pode oferecer garantia contra danos que tenham sido causados por modificações técnicas e reparos inadequados.

A Concessionária Volkswagen não é responsável por danos originados por modificações técnicas e reparos inadequados. Tais danos também não são cobertos pela garantia Volkswagen.

A Volkswagen recomenda que todas as modificações técnicas e reparos sejam realizados pelas Concessionárias Volkswagen autorizadas com **peças originais Volkswagen®**.

### Veículos com montagens e acoplamentos especiais

Os fabricantes de peças anexas e acoplamentos especiais asseguram que, no que diz respeito aos conjuntos acoplados e peças anexadas (alterações), a legislação e as especificações ambientais são atendidas, em especial as diretrizes da União Europeia EU 2000/53/EG sobre veículos em fim de vida e EU 2003/11/EG sobre restrições de circulação e utilização de determinadas substâncias e formulações perigosas.

Os documentos de instalação das alterações devem ser conservados pelo usuário do veículo e, em caso de desmanche do veículo, devem ser en-

tregues à entidade responsável pelo desmanche do veículo. Desta forma, o reaproveitamento ecológico correto é garantido também em caso de veículos alterados.

### Reparos no para-brisa

Para cumprimento das funções, algumas versões requerem componentes elétricos ou eletrônicos que, por exemplo, estão afixados no lado interno do para-brisa, na região do espelho retrovisor interno. Se o para-brisa for danificado na área dos componentes elétricos ou eletrônicos, por exemplo, por causa do granizo, o para-brisa deverá ser trocado. Reparar a região danificada pelo granizo pode causar falha e mau funcionamento da versão.

Após uma troca do para-brisa, a câmera e os sensores devem ser instalados e calibrados por uma Concessionária Volkswagen.

**⚠️ ADVERTÊNCIA**

**Reparos e modificações realizados de forma inadequada podem causar deficiências de funcionamento e danos ao veículo e comprometer a eficácia do sistema de assistência ao condutor. Isso pode ocasionar acidentes e ferimentos graves.**

- **Reparos e modificações no veículo só devem ser realizados por uma Concessionária Volkswagen ou por uma empresa especializada.**

## Reparos e limitações do sistema de airbag

 **Em primeiro lugar, ler e observar as informações introdutórias e as indicações de segurança ⚠️ na página 433.**

**Em caso de reparos e modificações técnicas, as diretrizes Volkswagen devem ser estritamente seguidas ⇒ ⚠️!**

Modificações e reparos no para-choque dianteiro, nas portas, no revestimento do teto ou na carroceria devem ser realizados somente por uma Concessionária Volkswagen. É possível que essas peças do veículo estejam equipadas com componentes do sistema e com sensores do sistema de airbag.

Durante todos os trabalhos no sistema de airbag, bem como na montagem e desmontagem de suas peças em razão de outros reparos, é possível que peças do sistema de airbag sejam danificadas. Isso pode fazer com que os airbags não funcionem ou não funcionem corretamente em caso de acidente.

Para que a eficácia dos airbags não seja prejudicada e peças desmontadas não causem ferimentos ou poluição do meio ambiente, as prescrições devem ser observadas. As Concessionárias Volkswagen conhecem essas prescrições. ▶

Uma alteração na suspensão do veículo pode comprometer o funcionamento do sistema de airbag em um impacto. Por exemplo, por meio da utilização de uma combinação de aros e pneus que não tenha sido aprovada pela Volkswagen e que cause um rebaixamento do veículo pela alteração na rigidez da suspensão, inclusive das molas, do braço das molas, do amortecedor, etc, pode haver uma alteração nas forças que são medidas pelos sensores do airbag e enviadas para a unidade de controle eletrônica. Algumas modificações nas molas podem, por exemplo, aumentar as forças medidas pelos sensores e acionar o sistema de airbag em cenários de impactos nos quais os airbags normalmente não seriam acionados se as modificações não tivessem sido feitas. Outras modificações poderão reduzir a força medida pelos sensores e impedir o acionamento do airbag se ele precisar ser acionado.

### **⚠️ ADVERTÊNCIA**

**Reparos e modificações realizados de forma inadequada podem causar deficiências de funcionamento, danos ao veículo e comprometer a eficácia do sistema de airbag. Isso pode ocasionar acidentes e ferimentos graves ou fatais.**

### **⚠️ ADVERTÊNCIA (continuação)**

- Reparos e modificações no veículo só devem ser realizados por uma Concessionária Volkswagen ou por uma empresa especializada.
- Os módulos do airbag não podem ser reparados, mas sim substituídos.
- Nunca instalar no veículo peças de airbag desmontadas de veículos antigos ou originárias de reciclagem.

### **⚠️ ADVERTÊNCIA**

**Uma alteração na suspensão do veículo, inclusive a utilização de combinações de pneus e aros não liberadas pela Volkswagen, podem alterar o funcionamento dos airbags e aumentar o risco de ferimentos graves ou fatais em caso de acidente.**

- Jamais instalar componentes da suspensão que não apresentem características idênticas às peças originais instaladas no veículo.
- Jamais utilizar combinações de aros e pneus que não tenham sido liberadas pela Volkswagen.

## **Instalação posterior de aparelhos de transmissão**



**Em primeiro lugar, ler e observar as informações introdutórias e as indicações de segurança ⚠️ na página 433.**

Para a operação de aparelhos de transmissão no veículo é necessária uma antena externa.

A instalação posterior de aparelhos elétricos ou eletrônicos no veículo afeta o tipo de licenciamento do veículo. Sob certas circunstâncias, isto extingue a licença de uso do veículo.

A Volkswagen liberou a operação de aparelhos de transmissão sob as seguintes condições:

- Antena externa corretamente instalada,
- Potência de transmissão máxima de 10 W.

A faixa de alcance ideal dos aparelhos só é obtida com uma antena externa.

Se um aparelho de transmissão tiver que ser utilizado com potência de transmissão maior que 10 W, dirigir-se a uma empresa especializada. Uma empresa especializada conhece as possibilidades técnicas da alteração. Para isso, a Volkswagen recomenda as Concessionárias Volkswagen.

Observar as determinações legais, bem como as instruções e orientações de funcionamento do manual de instruções do aparelho de transmissão.

### **⚠️ ADVERTÊNCIA**

**Um aparelho de transmissão não fixado ou fixado incorretamente pode ser lançado pelo compartimento interno do veículo em razão de uma manobra súbita de arranque ou de frenagem assim como em um acidente e causar ferimentos.**

- Fixar ou guardar em segurança o aparelho de transmissão sempre de maneira correta e fora da área de expansão do airbag durante a condução.

### **⚠️ CUIDADO**

**Na operação de um aparelho de transmissão sem conexão com uma antena externa, os valores limite de radiação eletromagnética no veículo podem ser excedidos. Isto também é válido com uma antena externa não instalada de maneira correta.**

### **⚠ CUIDADO (continuação)**

- Operar o aparelho de transmissão no veículo somente com uma antena externa conectada de maneira correta.

## Informações armazenadas nas unidades de controle



Em primeiro lugar, ler e observar as informações introdutórias e as indicações de segurança **▲** na página 433.

O veículo é equipado de fábrica com unidades de controle que, entre outras coisas, assumem a unidade de controle do motor e da transmissão. Além disso, as unidades de controle monitoram o funcionamento do sistema de escape e dos airbags.

As unidades de controle eletrônicas também avaliam continuamente os dados relevantes do veículo durante a condução. Em caso de avarias ou divergências dos valores de referência, esses dados são armazenados exclusivamente. As avarias são exibidas normalmente pelas luzes de controle do instrumento combinado.

Dados armazenados nas unidades de controle podem ser lidos e avaliados somente por aparelhos especiais.

Somente uma Concessionária Volkswagen está apta a reconhecer e corrigir as avarias identificadas por meio do armazenamento dos respectivos dados. Os dados armazenados podem se referir, entre outros, aos seguintes dados:

- dados relevantes do motor e da transmissão.
- Velocidade.
- Direção de condução.
- Intensidade da frenagem.
- Monitoramento do cinto de segurança.

Em nenhuma hipótese as unidades de controle instaladas gravam conversas no veículo. Perfis de movimentação sobre os trajetos percorridos não podem ser gerados a partir dos dados armazenados.

Com o uso do veículo são possíveis situações nas quais os dados salvos sozinhos ou juntamente com outras informações (relatório de acidente de trânsito, danos no veículo, testemunhos, etc.), eventualmente buscando auxílio de um especialista e com ajuda de suas informações adicionais, podem remeter à pessoa.

Em caso de veículos com uma função de chamada de emergência por meio de telefone móvel ou outros aparelhos conectados, a localização mo-

mentânea pode ser transmitida. Em caso de acidentes em que as unidades de controle registrem um acionamento do airbag, o sistema pode transmitir automaticamente um sinal de transmissão. Isso depende do provedor do serviço. A princípio, uma transmissão funciona somente em áreas com cobertura de rede de transmissão móvel.

Informações adicionais que são acordadas com o cliente por meio de contrato, por exemplo, localização do veículo em caso de emergência, permitem a transmissão de determinados dados do veículo a partir do veículo.

### **Gravador de dados de acidente (Event Data Recorder)**

O veículo **não** é equipado com um gravador de dados de acidente.

Em um gravador de dados de acidente, as informações do veículo são armazenadas temporariamente. Assim, em caso de um acidente, são obtidas informações detalhadas por meio da série de eventos. Em veículos com um sistema de airbag, podem ser armazenados, por exemplo, dados relevantes do acidente como velocidade de impacto, condições de travamento dos cintos de segurança, posições dos bancos e momento de ativação dos airbags. A abrangência dos dados dependem do respectivo fabricante.

A instalação de um gravador de dados de acidente como esse só pode acontecer com o consentimento do proprietário e, em alguns países, é regulada por lei.

### **Reprogramação das unidades de controle**

A princípio, todos os dados para o controle dos componentes estão armazenados nas unidades de controle. Algumas funções de conforto, como, por exemplo, sinais intermitentes de conforto, abertura independente da porta e indicadores do display podem ser reprogramados por meio de aparelhos especiais. Se for este o caso, as indicações e descrições correspondentes deste Manual de bordo não coincidem mais com as funções alteradas. A Volkswagen recomenda que a reprogramação seja confirmada no Manutenção e garantia em "outros registros da oficina".



A Concessionária Volkswagen possui as informações sobre uma possível reprogramação.

### Ler a memória de eventos do veículo

No interior do veículo há uma tomada de conexão para diagnóstico para a leitura dos registros de eventos ⇒ . No registro de eventos são memorizados dados sobre o funcionamento e o estado das unidades de controle eletrônicas. Informações adicionais sobre os dados armazenados podem ser obtidas em uma Concessionária Volkswagen.

A tomada de conexão para diagnóstico se encontra na área para os pés do lado do condutor, ao lado alavanca de destravamento da tampa do compartimento do motor.

O registro de eventos deve ser lido e restaurado somente por uma Concessionária Volkswagen.

Após a correção de uma falha, informações a respeito são apagadas da memória. Outros conteúdos da memória são sucessivamente atualizados.

### ADVERTÊNCIA

**Um uso da tomada de conexão para diagnóstico diferente do especificado pode ocasionar falhas de funcionamento e, como consequência, também acidentes e ferimentos sérios.**

- **Jamais ler por si mesmo o registro de eventos através da tomada de conexão para diagnóstico.**
- **Somente deixar a leitura da tomada de conexão para diagnóstico para uma Concessionária Volkswagen.**

## Utilização de um telefone móvel no veículo sem conexão com a antena externa



**Em primeiro lugar, ler e observar as informações introdutórias e as indicações de segurança  na página 433.**

Telefones móveis transmitem e recebem ondas de rádio, também chamadas de energia de alta frequência, tanto durante uma chamada, como também no modo Standby. A literatura científica especializada atual alerta que ondas de rádio podem prejudicar o corpo humano caso excedam determinados limites. Órgãos governamentais e comitês internacionais estabeleceram valores limite e diretrizes para que as radiações eletromagnéticas emitidas por telefones móveis estejam em uma faixa inofensiva para a saúde humana. Contudo, não existem provas científicas definitivas de que telefones sem fio sejam totalmente seguros.

Por este motivo, alguns especialistas apelam para uma atitude preventiva com relação ao uso dos telefones móveis, em que medidas sejam tomadas para reduzir a radiação que atua sobre o corpo humano.

Na utilização de um telefone móvel não conectado a uma antena externa de telefone no interior do veículo, a radiação eletromagnética pode ser maior do que quando o telefone móvel está conectado a uma antena integrada ou a outra antena externa.

Se o veículo estiver equipado com um sistema de viva-voz adequado, que permite a utilização de uma série de funções adicionais de telefones móveis compatíveis com Bluetooth®, ele atenderá as

determinações legais de muitos países que permitem o uso de um telefone móvel no veículo somente por meio de um sistema de viva-voz.

O sistema de viva-voz instalado de fábrica foi desenvolvido para a utilização de telefones móveis compatíveis com Bluetooth®. Telefones móveis devem estar em um suporte de telefone ou estarem guardados com segurança no veículo. Se um suporte de telefone for utilizado, este deve ser travado de forma segura na placa básica. Somente desta forma o telefone móvel fica fixado de forma segura no painel de instrumentos e sempre ao alcance do condutor. A conexão do telefone móvel com uma antena externa é feita de acordo com o sistema de viva-voz, ou por meio do suporte do telefone ou por meio de uma conexão de Bluetooth® existente entre o telefone móvel e o veículo.

Um telefone móvel que esteja conectado à antena de telefone integrada ao veículo ou a uma antena externa de telefone reduz a emissão da radiação eletromagnética que atua sobre o corpo humano. Além disso, dessa forma uma melhor qualidade de conexão é obtida.

Se o telefone móvel for utilizado no interior do veículo sem o sistema de viva-voz, ele não estará fixado com segurança no veículo, tampouco conectado à antena de telefone externa do veículo. Além disso, o telefone móvel não será recarregado pelo suporte. Além disso, é de se esperar que a ligação existente possa ser interrompida e a qualidade da ligação seja afetada.

Assim, utilizar um telefone móvel no veículo somente se ele estiver conectado a um sistema de viva-voz. A Volkswagen recomenda utilizar uma antena externa para o uso de telefone móvel no veículo.

Bluetooth® é uma marca registrada da Bluetooth® SIG, Inc.

### ⚠️ ADVERTÊNCIA

Um telefone móvel não fixado ou fixado incorretamente pode ser lançado pelo interior do veículo em razão de uma manobra de direção ou de frenagem súbita, bem como em um acidente, e causar ferimentos graves.

- Fixar o telefone móvel, outros aparelhos, bem como acessórios do telefone, como por exemplo, suportes para telefone, bloco de notas e aparelhos de navegação portáteis de maneira correta ou acomodá-los de maneira segura durante a condução e fora das áreas de expansão do airbag.

### ⚠️ ADVERTÊNCIA

Ao utilizar um telefone móvel sem conexão com uma antena externa, os valores limite de radiação eletromagnética no veículo podem ser excedidos e, assim, a saúde do condutor e dos ocupantes do veículo pode ser prejudicada. Isto também é válido com uma antena externa não instalada de maneira correta.

- Manter uma distância mínima de 20 centímetros entre as antenas do telefone móvel e um marca-passo cardíaco, pois telefones móveis podem influenciar na função de marca-passos cardíacos.
- Não carregar telefones móveis ligados no bolso do peito diretamente sobre o marca-passo.
- No caso de suspeita de interferência do telefone móvel com um marca-passo cardíaco ou com outro dispositivo médico, desligar o telefone móvel imediatamente.

## Pontos de apoio para suspender o veículo

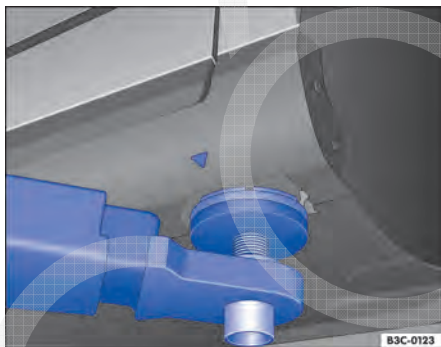
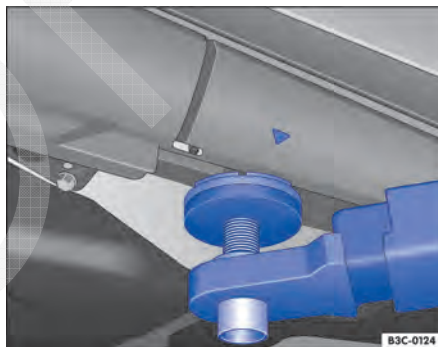

**Fig. 257** Pontos de apoio dianteiros para a suspensão com plataforma elevatória ou com macaco.

 **Em primeiro lugar, ler e observar as informações introdutórias e as indicações de segurança ⚠️ na página 433.**

O veículo deve ser suspenso somente pelos pontos indicados nas figuras ⇒ [Fig. 257](#) e ⇒ [Fig. 258](#). Se o veículo não for suspenso pelos pontos indicados, poderão ocorrer danos no veículo ⇒ ⚠️ e ferimentos graves ⇒ ⚠️.

Plataformas elevatórias hidráulicas não devem ser utilizadas para a suspensão do veículo.



**Fig. 258** Pontos de apoio traseiros para suspensão com plataforma elevatória ou macaco.

Diversas precauções deverão ser tomadas se um veículo for suspenso por uma plataforma elevatória ou por um macaco. Jamais suspender um veículo com uma plataforma elevatória ou com um macaco se não houver a devida formação, conhecimento e experiência para realizar a suspensão de forma segura.

Informações sobre o levantamento do veículo com o macaco ⇒ [Página 469](#) ou ⇒ [Página 471](#).

## ADVERTÊNCIA

A suspensão inadequada do veículo com uma plataforma elevatória ou com um macaco pode causar ferimentos graves.

- Antes de suspender o veículo, observar o manual de instruções da plataforma elevatória ou do macaco, bem como as eventuais prescrições legais.
- Não pode haver pessoas dentro do veículo durante sua suspensão ou com o veículo suspenso.
- Suspender o veículo somente pelos pontos indicados nas figuras ⇒ [Fig. 257](#) e ⇒ [Fig. 258](#). Se o veículo não for suspenso pelos pontos indicados, o veículo poderá cair da plataforma elevatória quando, por exemplo, o motor ou a suspensão for desmontado.
- Os pontos de apoio para suspensão do veículo devem estar apoiados sobre a maior área possível e centralizados sobre os apoios da plataforma elevatória.
- Jamais ligar o motor se o veículo estiver suspenso! O veículo poderá cair da plataforma elevatória devido às vibrações do motor.

## ADVERTÊNCIA (continuação)

- Se for necessário trabalhar sob um veículo suspenso, travar o veículo com blocos de sustentação que possuam uma capacidade de carga correspondente.
- Jamais utilizar a plataforma elevatória como auxílio para embarque.
- Atentar sempre para que o peso do veículo não exceda a capacidade de carga da plataforma elevatória.

## NOTA

- Jamais suspender o veículo pelo cárter, pela transmissão, pelo eixo traseiro ou pelo eixo dianteiro.
- Ao suspender o veículo, utilizar sempre uma camada de borracha para não danificar a parte inferior do veículo. Além disso, é necessário observar a passagem livre dos braços da plataforma elevatória.
- Os braços da plataforma elevatória não devem tocar as soleiras laterais ou outras peças do veículo.

# Serviços on-line móveis

## Introdução ao tema

Neste capítulo encontram-se informações relativas aos seguintes temas:

Serviços “Car-Net” .....	442
Aplicativos (“Apps”) .....	444

Pelos Serviços on-line móveis “Car-Net” e pelos aplicativos (“Apps”) podem ser transmitidas e integradas informações online diretamente para o veículo.

Informações sobre os Serviços “Car-Net” e os aplicativos, seus pré-requisitos técnicos e disponibilidade assim como aparelhos finais compatíveis estão disponíveis em [www.volkswagen.com/car-net](http://www.volkswagen.com/car-net).

### Informações e alertas complementares:

- Utilização de um telefone móvel no veículo sem conexão com a antena externa ⇒ Página 439, *Utilização de um telefone móvel no veículo sem conexão com a antena externa*
- Rádio ⇒ caderno *RCD 550*
- Sistema de navegação ⇒ caderno *RNS 850*
- Preparação para telefone móvel ⇒ caderno *Preparação para telefone móvel*

### ⚠ ADVERTÊNCIA

Um aparelho móvel não fixado ou fixado incorretamente pode ser lançado pelo compartimento interno do veículo em razão de uma manobra súbita de arranque ou de frenagem assim como em um acidente e causar ferimentos.

### ⚠ ADVERTÊNCIA (continuação)

- Fixar ou guardar em segurança o aparelho móvel sempre de maneira correta e fora da área de expansão do airbag durante a condução.

### ⚠ ADVERTÊNCIA

Os aplicativos e os Serviços “Car-Net” incompatíveis ou inadequados podem causar danos ao veículo, acidentes e ferimentos graves.

- A Volkswagen recomenda somente utilizar aplicativos e Serviços “Car-Net” oferecidos pela Volkswagen para o próprio veículo.
- Proteger o dispositivo móvel com os seus aplicativos do mau uso.
- Nunca alterar os aplicativos e os Serviços “Car-Net”.
- Observar o Manual de instruções do aparelho móvel.

### ⚠ ADVERTÊNCIA

O uso de aplicativos e de serviços “Car-Net” durante a condução pode desviar a atenção do trânsito. A distração do condutor pode causar acidentes e ferimentos.

- Conduzir sempre de forma atenta e responsável.

### ⓘ NOTA

O aparelho móvel deve sempre permanecer desligado em ambientes com prescrições especiais e quando a utilização de aparelhos móveis for proibida. A radiação emitida pelo aparelho móvel ligado pode causar interferências em equipamentos técnicos e médicos sensíveis, o que pode resultar em falha de função ou danos nos aparelhos.

## Serviços “Car-Net”

Em primeiro lugar, ler e observar as informações introdutórias e as indicações de segurança ⚠ na página 442.

Em serviços de telemática (“Car-Net”) - denominado posteriormente como serviços “Car-Net” - entende-se tanto como serviços de informação, por exemplo extensões de navegação, como também serviços de cobertura para veículos, como por

exemplo, status do veículo, funções de chamada de emergência e urgência, funções do comando de conforto.

A conexão de rádio necessária para a “Car-Net” ocorre por uma unidade de controle instalada de fábrica com cartão SIM integrado ou diretamente pelo dispositivo móvel do usuário (por exemplo, telefone móvel, leitor de cartão SIM). Através desta conexão de dados online, os serviços “Car-Net” podem receber, transmitir dados do veículo e transmitir informações adicionais, novas funções ou ampliações de informações existentes do veículo. Desta forma o “Car-Net” pode oferecer ao usuário ou ao condutor funções de apoio baseadas nos dados do veículo junto com dados da Internet e de sistemas de TI.

A utilização do “Car-Net” e da conexão de celular necessária pode ser ter custos. A Volkswagen recomenda usar um celular com uma Datenflatrate devido o eventual volume de dados. Mais informações consultar a operadora de celular.

O “Car-Net” pode ser comandado ou colocado em execução dependendo do sistema do rádio ou rádio com sistema de navegação instalado de fábrica (⇒ caderno *Sistema de navegação* ou ⇒ caderno *Rádio com sistema de navegação*), com um aparelho móvel ou através de um portal na Internet ([www.volkswagen.com/car-net](http://www.volkswagen.com/car-net)). Normalmente o portal de internet é acessado com um navegador de internet.

### Disponibilidade

Os serviços “Car-Net” podem estar sujeitos a uma limitação de tempo máximo e ser alterados, estabelecidos, desativados, reativados e estendidos sem aviso prévio.

O conteúdo, escopo e fornecedor dos serviços “Car-Net” oferecidos podem variar assim como podem ser concebidos especificamente para o veículo e para o país. Além disso alguns serviços “Car-Net” dependem da disponibilidade de serviços de terceiros.

Os serviços “Car-Net” podem estar sujeitos a limitações de áreas. Assim, um serviço pode não estar disponível em todas as partes do país – isso vale em especial para países com grande área como a China ou a Rússia. A disponibilidade também depende da cobertura da rede no respectivo país.

### Determinação da posição atual do veículo

Alguns serviços “Car-Net” necessitam da localização exata do veículo para a execução das funções. Dependendo do serviço instalado a respectiva atual posição do veículo é transmitida conforme o desejo do condutor ou automaticamente ao for-

necedor de serviços. No caso de transmissão automática isso também pode ocorrer em intervalos regulares para a respectiva atual posição do veículo.

### Emprestar ou vender o veículo

Se o veículo for vendido ou emprestado, o comprador ou a pessoa que receber o veículo emprestado deve ser informado sobre os serviços “Car-Net” instalados no veículo e sobre os seus funcionamentos.

### Limitações

Os seguintes pontos podem levar que um Download ou a versão de um serviço “Car-Net” seja cancelado ou um serviço instalado não possa ser executado:

- Altas velocidades e condições climáticas adversas,
- Em áreas sem disponibilidade de rede ou deficitária,
- Em túneis, garagens e passagens subterrâneas,
- Em países nos quais os serviços “Car-Net” não são oferecidos.
- Avaria do sistema elétrico do veículo,
- Bateria veículo descarregada ou baixa tensão,
- Se o aparelho de controle do serviço “Car-Net” for danificado.

### Substituição do aparelho

No caso de serviços “Car-Net” instalados o aparelho de rádio com navegação instalado de fábrica ou se a unidade de controle estiver danificada ou precisar ser substituída, favor procurar uma empresa especializada. Pode ser necessário um novo registro ou ativação dos serviços “Car-Net”.

### Registro necessário

Para a utilização dos serviços “Car-Net” é necessário um registro e autenticação assim como uma ativação contratual. Mais informações podem ser obtidas por meio do portal de internet ([www.volkswagen.com/car-net](http://www.volkswagen.com/car-net)) ou em uma Concessionária Volkswagen.

A Volkswagen recomenda que você se informe em uma Concessionária Volkswagen antes da utilização e ativação dos serviços “Car-Net”. A Concessionária Volkswagen pode fornecer informações sobre a abrangência específica do país dos serviços assim como a compatibilidade dos sistemas de rádio e navegação. ▶



**Se para um veículo for ativado um serviço Car-Net, o contratante é obrigado a informar todos os condutores do veículo, no sentido da privacidade de dados, que o veículo pode transmitir e receber dados online! Dependendo dos serviços ativados também devem dadas ao condutor as informações correspondentes.**

 A Volkswagen recolhe, processa, transmite e usa os dados pessoais fornecidos pelo usuário de acordo com os requisitos legais para um

bom funcionamento e desempenho dos serviços "Car-Net" individuais. Não ocorre uma transmissão de dados à terceiros. As condições para utilização atualizadas estão disponíveis na internet em [www.volkswagen.com/car-net](http://www.volkswagen.com/car-net).

 Os serviços "Car-Net" se tratam de um sistema baseado na telefonia móvel. Se mesmo com o cumprimento das premissas ocorrem falhas, favor tentar mais tarde novamente usar os serviços. ◀

## Aplicativos ("Apps")

 **Em primeiro lugar, ler e observar as informações introdutórias e as indicações de segurança  na página 442.**

Muitos aparelhos móveis possuem a possibilidade de carregar o aparelho com os chamados aplicativos ("App"). Com um tal "App" pode ser possível exibir informações adicionais no rádio com sistema de navegação instalado de fábrica ativar, comandar ou desativar determinadas funções no veículo.

Os aplicativos próprios, a utilização de aplicativos e a conexão móvel podem ser ter custos.

O volume dos aplicativos oferecidos pode ser concebido de forma versátil assim como específico ao veículo e ao país ⇒ . O conteúdo, volume e fornecedores dos aplicativos podem variar. Além disso alguns aplicativos dependem da disponibilidade de serviços de terceiros. Basicamente para o uso dos aplicativos é preciso uma rede móvel com capacidade suficiente para a troca de dados.

A descrição de um aplicativo pode ser realizado pelo respectivo fornecedor.

Devido à variedade dos dispositivos móveis e do ritmo acelerado do desenvolvimento de Software os aplicativos oferecidos não são executáveis em

todos os dispositivos móveis e seus sistemas operacionais. Isso também pode valer para a série de um aparelho móvel que, por exemplo, é executável com um sistema operacional na versão 2 e não na versão 3.

Os aplicativos podem ser alterados, estabelecidos, desativados, reativados e ampliados sem aviso prévio.

Para a versão do aplicativo, é necessário uma conexão remota ou por cabos sem interrupções entre o rádio ou rádio com sistema de navegação instalados de fábrica e um aparelho móvel compatível e operacional.

### **NOTA**

**A Volkswagen não se responsabiliza por danos causados ao veículo em razão de aplicativos de baixa qualidade ou com defeito, programação insuficiente dos aplicativos, rede não suficiente ou por perda de dados na transmissão ou pelo uso impróprio do aparelho móvel.** ◀

# Informações ao consumidor

## Introdução ao tema

Neste capítulo encontram-se informações relativas aos seguintes temas:

Etiquetas adesivas e plaquetas .....	445
Utilização do veículo em outros países e continentes .....	446
Recepção do rádio e antena .....	446
Informações sobre reparos Volkswagen .....	446
Declaração de conformidade .....	447
Declaração de conformidade de rodas e pneus .....	447
Recolhimento de veículos em fim de vida e sucateamento .....	447

### Informações e alertas complementares:

- Vistas externas ⇒ Página 5
- Sistemas de assistência de arranque ⇒ Página 270
- Acessórios, reposição de peças, reparos e modificações ⇒ Página 433

## Etiquetas adesivas e plaquetas



**Em primeiro lugar, ler e observar as informações introdutórias e as indicações de segurança  na página 445.**

O compartimento do motor e algumas peças do veículo contêm de fábrica certificados de segurança, etiquetas adesivas e plaquetas com informações importantes sobre o uso do veículo como, por exemplo, na portinhola do tanque, no para-sol do passageiro dianteiro, na coluna da porta do condutor ou no assoalho do compartimento de bagagem.

- Não remover os certificados de segurança, etiquetas adesivas e plaquetas em nenhuma hipótese, nem inutilizá-las ou torná-las ilegíveis.
- Se as peças do veículo com certificados de segurança, etiquetas adesivas e plaquetas forem substituídas, é necessário que a Concessionária Volkswagen aplique corretamente os novos certifi-



### ADVERTÊNCIA

**O manuseio inadequado do veículo aumenta o risco de acidentes e ferimentos.**

- Observar as determinações legais.
- Observar o Manual de instruções.



### NOTA

**O manuseio inadequado do veículo pode ocasionar danos ao veículo.**

- Observar as determinações legais.
- Executar os serviços de manutenção de acordo com o **Manutenção e garantia**.
- Observar o Manual de instruções.

cados de segurança, etiquetas adesivas e plaquetas correspondentes nas mesmas posições nas peças do veículo novas.



### Certificado de segurança

Um certificado de segurança na coluna da porta do condutor informa que todos os padrões de segurança necessários e as especificações dos órgãos de segurança do trânsito do respectivo país são atendidos no momento da fabricação. Adicionalmente, podem estar representados o mês e o ano de fabricação, bem como o número do chassi.

### Etiquetas adesivas de alerta de alta tensão

Próximo ao fecho da tampa do compartimento do motor encontra-se uma etiqueta adesiva que alerta sobre a alta tensão do sistema elétrico do veículo. O sistema de ignição do veículo atende, entre outros, o padrão canadense ICES-002.

## Utilização do veículo em outros países e continentes

 **Em primeiro lugar, ler e observar as informações introdutórias e as indicações de segurança**  **na página 445.**

O veículo foi produzido para um determinado país e corresponde às determinações de homologação vigentes no país no momento da fabricação do veículo.

Se o veículo precisar ser utilizado temporariamente ou por um curto período no exterior, deve-se observar as orientações correspondentes  
⇒ Página 54, *Condução no exterior*.

Se o veículo for vendido em outro país ou se for utilizado em outro país por um período prolongado, as respectivas prescrições legais válidas no país de destino deverão ser observadas.

Se for o caso, será necessário montar ou desmontar determinadas versões e desativar funções. Da mesma forma, os escopos dos serviços e os tipos



de serviço podem ser afetados. Isto é válido especialmente se o veículo for utilizado durante um período prolongado em uma região de clima diferente.

Em razão de diferentes faixas de frequência ao redor do mundo, o rádio, a navegação ou o sistema de Infotainment fornecidos de fábrica poderão não funcionar em outros países.

### **NOTA**

- **A Volkswagen não se responsabiliza por danos causados ao veículo em razão de combustível de baixa qualidade, serviços insuficientes ou falta de peças originais.**
- **A Volkswagen não é responsável caso o veículo não corresponda ou corresponda apenas parcialmente aos respectivos requisitos legais de outros países e continentes.**

## Recepção do rádio e antena

 **Em primeiro lugar, ler e observar as informações introdutórias e as indicações de segurança**  **na página 445.**

A antena para a recepção do rádio para aparelho de rádio ou de navegação instalado de fábrica pode ser instalada em diversos locais do veículo:

- No lado interno do vidro traseiro, junto ao desembacador do vidro traseiro,
- na parte interna dos vidros laterais traseiros,
- no lado interno do para-brisa,
- sobre o teto do veículo.



As antenas no lado interno dos vidros são reconhecidas por fios finos.

### **NOTA**

**As antenas localizadas no lado interno do vidro podem ser danificadas por atrito com objetos ou por produtos de limpeza corrosivos ou ácidos ou outros componentes químicos. Não colar etiquetas adesivas sobre a antena do vidro e nunca limpar as antenas com produtos de limpeza corrosivos ou ácidos, bem como outros produtos químicos.**

 Poderão ocorrer falhas de recepção da faixa AM do rádio se aparelhos elétricos forem operados nas proximidades da antena do vidro.

## Informações sobre reparos Volkswagen

 **Em primeiro lugar, ler e observar as informações introdutórias e as indicações de segurança**  **na página 445.**

As informações de serviço da Volkswagen e informações sobre reparos oficiais Volkswagen podem ser obtidas mediante pagamento nos seguintes endereços:

**Clientes na Europa, Ásia, Austrália, África, América Central e América do Sul**

Dirigir-se a uma Concessionária Volkswagen ou encomendar a respectiva literatura em [www.erwin.volkswagen.de](http://www.erwin.volkswagen.de).



## ADVERTÊNCIA

Reparos e modificações realizados de forma inadequada podem causar deficiências de funcionamento e danos ao veículo, além de comprometer a eficácia do funcionamento

## ADVERTÊNCIA (continuação)

dos sistemas de assistência ao condutor e do sistema de airbag. Isso pode ocasionar acidentes e ferimentos graves.

- Reparos e modificações no veículo devem ser realizados somente por uma Concessionária Volkswagen ou por uma empresa especializada.

## Declaração de conformidade



Em primeiro lugar, ler e observar as informações introdutórias e as indicações de segurança  na página 445.

Por meio desta, o respectivo fabricante declara que os produtos relacionados a seguir se encontram em conformidade com os requisitos básicos e outras determinações e regulamentos relevantes na data da produção do veículo, entre outros com FCC Part 15.19, FCC Part 15.21 e RSS-Gen Issue 1:

### Versões de radiofrequência

- Comando de abertura de portão de garagem.
- Imobilizador eletrônico.

- Sistema de controle da pressão dos pneus.
- Chave do veículo.
- Controle remoto do aquecimento estacionário.
- Sistema de travamento e de partida Keyless Access.
- Controle automático de distância (ACC).

### Versões elétricas

- Tomada 12 V.
- Tomada 230 V (padrão Euro), tomada 115 V, tomada 100 V.

## Declaração de conformidade de rodas e pneus



Em primeiro lugar, ler e observar as informações introdutórias e as indicações de segurança  na página 445.

Os pneus montados no veículo correspondem às exigências do BIS e estão de acordo com as especificações da Central Motor Vehicle Rules (CMVR), 1989.

## Recolhimento de veículos em fim de vida e sucateamento



Em primeiro lugar, ler e observar as informações introdutórias e as indicações de segurança  na página 445.

### Recolhimento de veículos em fim de vida

A Volkswagen já tomou medidas para o momento em que o veículo é encaminhado para uma reciclagem ecologicamente correta. Há diversos sistemas de recolhimento para receber o veículo em fim de vida à disposição espalhados por diversas cidades europeias. Após o devido recolhimento, um atestado de reciclagem que documenta a reciclagem ecologicamente correta é fornecido.

O devido recolhimento de um veículo em fim de vida é, em princípio, gratuito, desde que cumpridas as determinações nacionais legais.

Consultar informações adicionais sobre o recolhimento e reciclagem de veículos em fim de vida nas Concessionárias Volkswagen.

### Sucateamento

No sucateamento do veículo ou de peças individuais do sistema de airbag e do pré-tensionador do cinto de segurança, as prescrições de segurança

aplicáveis devem ser obrigatoriamente observadas. As Concessionárias Volkswagen ou empresas especializadas conhecem essas prescrições. <

CÓPIA

# Unidade de controle do motor e sistema de purificação do gás de escape

## Introdução ao tema

Neste capítulo encontram-se informações relativas aos seguintes temas:

Luzes de controle .....	449
Catalisador .....	450
Filtro de partículas diesel .....	450

### Informações e alertas complementares:

- Trocar a marcha ⇒ Página 227
- Abastecer ⇒ Página 352
- Combustível ⇒ Página 357
- Óleo do motor ⇒ Página 384
- Bateria do veículo ⇒ Página 395
- Informações armazenadas nas unidades de controle ⇒ Página 433
- Puxar e rebocar ⇒ Página 496





### ADVERTÊNCIA

As peças do sistema de escape esquentam muito. Isso pode causar incêndios.

- Desligar o veículo de forma que nenhuma peça do sistema de escape entre em contato com materiais facilmente inflamáveis por baixo do veículo, como, por exemplo, grama seca.
- Nunca utilizar proteção adicional para a parte inferior do veículo ou produtos anticorrosivos no tubo do escapamento, catalisadores, placas de blindagem térmica ou filtro de partículas de diesel.

## Luzes de controle

 Em primeiro lugar, ler e observar as informações introdutórias e as indicações de segurança  na página 449.

Acesa	Causa possível	Solução
	Unidade de controle do motor avariada (Electronic Power Control).	O motor deve ser verificado imediatamente por uma Concessionária Volkswagen.
	Pré-aquecimento o motor a diesel antes da partida.	⇒ Página 220.
	Catalisador avariado.	Diminuir a velocidade. Conduzir com cuidado até a Concessionária Volkswagen ou empresa especializada mais próxima. O motor deve ser verificado.
	Filtro de partículas de diesel com acúmulo de fuligem.	Conduzir por aproximadamente 15 minutos na posição de marcha <b>D</b> (transmissão automática) a uma velocidade mínima de 70 km/h (44 mph). Observar os limites de velocidade válidos ⇒  . Procurar a Concessionária Volkswagen ou empresa especializada mais próxima se, depois disso, a luz de controle não se apagar.

Piscando	Causa possível	Solução
	Unidade de controle do motor avariada (motor a diesel).	O motor deve ser verificado imediatamente por uma Concessionária Volkswagen.
	Falhas de combustão que danificam o catalisador.	Diminuir a velocidade. Conduzir com cuidado até a Concessionária Volkswagen ou empresa especializada mais próxima. O motor deve ser verificado.

Ao ligar a ignição, algumas luzes de advertência e de controle se acendem rapidamente para verificação da função. Elas se apagam após alguns segundos.

#### **⚠️ ADVERTÊNCIA (continuação)**

- **Não colocar a segurança dos demais usuários da via em risco.**

#### **! NOTA**

**Observar sempre as luzes de controle acesas e suas descrições e indicações para evitar danos ao veículo.**

Enquanto as luzes de controle ou ou **EPC** estiverem acesas, será necessário contar com avarias do motor, com um maior consumo de combustível e com uma redução da potência do motor.

#### **⚠️ ADVERTÊNCIA**

**Respeitar as determinações legais de trânsito urbano ao limpar o filtro de partículas de diesel.**

- **Seguir a recomendação de condução somente sob condições adequadas de visibilidade, tempo, pista e tráfego.**

## Catalisador

**Em primeiro lugar, ler e observar as informações introdutórias e as indicações de segurança na página 449.**

O catalisador serve para o pós-tratamento dos gases de escape e ajuda a reduzir as emissões de substâncias nocivas do escapamento. Para que o sistema de escape e o catalisador do motor a gasolina funcionem por mais tempo:

- Abastecer apenas com gasolina sem chumbo.
- Jamais deixar o tanque de combustível esvaziar completamente.
- Jamais completar com óleo do motor em excesso ⇒ Página 384.
- Não puxar o veículo, mas sim utilizar o auxílio à partida ⇒ Página 492, *Auxílio à partida*.

Se ocorrerem falhas da ignição, queda de potência ou um mau funcionamento do motor durante a condução, reduzir imediatamente a velocidade e mandar verificar o veículo em uma Concessionária Volkswagen ou em uma empresa especializada. Do contrário, o combustível não queimado pode chegar ao sistema de escape e, conseqüentemente, à atmosfera. Além disso, o catalisador também pode ser danificado por superaquecimento!

Mesmo com um sistema de controle de emissões funcionando perfeitamente, sob determinadas condições do motor é possível a formação de um odor de enxofre no escapamento. Isto depende do teor de enxofre no combustível.

## Filtro de partículas diesel

**Em primeiro lugar, ler e observar as informações introdutórias e as indicações de segurança na página 449.**

O filtro de partículas de diesel filtra partículas de fuligem do gás de escape. As partículas de fuligem se juntam no filtro e são periodicamente queima-

das em altas temperaturas (**Regeneração**). O calor resultante pode aquecer o compartimento do motor.



A regeneração pode causar ruídos, leve formação de odor e uma funcionamento da ventoinha de arrefecimento independente da temperatura externa - também após o desligamento do motor.

Para auxiliar a regeneração do filtro de partículas diesel, a Volkswagen recomenda evitar tráfego constante de viagens de curta distância. Além disso em veículos com transmissão automática a rotação do motor pode se elevar um pouco em condução. Neste caso, porém, a luz de controle  não se acende.

Para que o sistema de escape e o filtro de partículas diesel funcionem por mais tempo:

- Abastecer somente com diesel de baixo teor de enxofre ⇒ Página 357.
- Jamais abastecer com Biodiesel, gasolina ou óleo combustível.

- Jamais deixar o tanque de combustível esvaziar completamente.
- Jamais completar com óleo do motor em excesso ⇒ Página 384.
- Não puxar o veículo, mas sim utilizar o auxílio à partida ⇒ Página 492.

 Mesmo com um sistema de controle de emissões funcionando perfeitamente, sob determinadas condições do motor é possível a formação de um odor de enxofre no escapamento. Isto depende do teor de enxofre no combustível. 

# Autoajuda

## Orientações práticas

### Perguntas e respostas

Se houver a suspeita de uma suposta função defeituosa ou dano no veículo durante o manuseio do veículo, **antes** de se dirigir a uma Concessionária Volkswagen ou a uma empresa especializa-

da, ler e observar as seguintes orientações. Além disso, as palavras-chave "particularidades" ou "listas de controle" podem ajudar.

Particularidade	Causas possíveis.	Soluções possíveis
O motor não liga.	Bateria do veículo descarregada.	- Executar o auxílio à partida ⇒ Página 492. - Carregar a bateria do veículo ⇒ Página 395.
	Uma chave do veículo incorreta é utilizada.	Utilizar uma chave do veículo válida ⇒ Página 61.
	O nível de combustível está muito baixo.	Abastecer com combustível ⇒ Página 352.
Fumaça saindo do para-lama	Aquecimento estacionário em funcionamento.	Desligar aquecimento auxiliar ⇒ Página 346.
	Aquecedor auxiliar em funcionamento.	Sem solução ⇒ Página 359 .
O veículo não pode ser destravado ou travado com a chave do veículo.	- Bateria da chave do veículo descarregada. - Muito distante do veículo. - Botões pressionados fora do alcance.	- Substituir a bateria ⇒ Página 61. - Aproximar-se do veículo. - Sincronizar a chave do veículo ⇒ Página 61. - Destruar e travar o veículo manualmente ⇒ Página 457.
Ruídos estranhos.	Motor frio, sistemas de assistência de frenagem, ACC, freio de estacionamento eletrônico, Auto Hold, aquecimento estacionário.	No índice remissivo, observar a entrada "ruídos".
Características de direção estranhas.	Sistemas de assistência ativadas.	No índice remissivo, observar a entrada "sistemas de assistência".
O banco do condutor e o espelho retrovisor externo se movem no destravamento.	Configurações de conforto salvas.	Corrigir as configurações de conforto ⇒ Página 110.
	Ajustes do banco com memória salvas.	- Reajustar o banco ⇒ Página 110. - Apagar a memória do banco ⇒ Página 110.
Os bancos dianteiros não permitem ajuste elétrico.	Bateria do veículo descarregada.	Carregar a bateria do veículo ⇒ Página 395.
	Fusível queimado.	Verificar o fusível e, se necessário, substituir ⇒ Página 479.
Nenhum macaco ou nenhuma roda sobressalente compacta ou kit de reparo dos pneus no veículo.	Equipamento depende do veículo.	Nenhuma solução imediata possível devido à dependência da versão. Se necessário, dirigir-se a uma Concessionária Volkswagen ou a uma empresa especializada ⇒ Página 461.

Particularidade	Causas possíveis.	Soluções possíveis
O monitoramento do interior do veículo dispara um alarme falso.	<ul style="list-style-type: none"> <li>- Janela ou teto solar panorâmico estão abertos.</li> <li>- O enfeite de espelho se move.</li> <li>- O telefone móvel vibra no veículo.</li> </ul>	Eliminar os riscos de alarme falso ⇒ Página 76.
Funções diferentes do que está descrito no Manual de instruções.	Foram realizadas configurações no sistema de informações Volkswagen ou no sistema Infotainment.	Verificar e, se for o caso, restaurar as configurações originais de fábrica ⇒ Página 31 ou ⇒ Página 49.
Pista não iluminada corretamente.	<ul style="list-style-type: none"> <li>- O farol foi regulado para trânsito à esquerda ou à direita.</li> <li>- Farol regulado incorretamente.</li> <li>- Lâmpadas incandescentes queimadas.</li> <li>- Farol baixo desligado.</li> </ul>	<ul style="list-style-type: none"> <li>- Mudar a posição dos faróis para trânsito à esquerda ou à direita ⇒ Página 146.</li> <li>- Ajustar o alcance dos faróis ⇒ Página 146.</li> <li>- Trocar as lâmpadas incandescentes ⇒ Página 482.</li> <li>- Ligar o farol baixo ⇒ Página 146.</li> </ul>
Consumidores elétricos não funcionam.	Carga da bateria do veículo muito baixa.	Carregar a bateria do veículo ⇒ Página 395.
	Nível de combustível baixo.	Abastecer ⇒ Página 352.
	Fusível queimado.	Verificar o fusível e, se necessário, substituir ⇒ Página 479.
Consumo de combustível mais alto do que o indicado.	<ul style="list-style-type: none"> <li>- Trânsito de trechos curtos.</li> <li>- “Pedal do acelerador inquieto”.</li> </ul>	<ul style="list-style-type: none"> <li>- Evitar trechos curtos.</li> <li>- Conduzir preventivamente.</li> <li>- Aceleração uniforme.</li> </ul>
	Consumidores elétricos ligados.	Desligar os consumidores desnecessários.
	Unidade de controle do motor avariada.	Corrigir a avaria ⇒ Página 449.
	Pressão dos pneus muito baixa.	Adequar a pressão dos pneus ⇒ Página 416.
	Condução em região montanhosa.	Nenhuma solução imediata.
	Condução com reboque ou com bagageiro do teto.	<ul style="list-style-type: none"> <li>- Verificar o uso.</li> <li>- Desinstalar no caso de não utilização.</li> </ul>
	Condução com carga elevada.	Nenhuma solução imediata.
	Condução com rotação do motor elevada.	Selecionar uma marcha mais alta.

# Em caso de emergência

## Introdução ao tema

Neste capítulo encontram-se informações relativas aos seguintes temas:

Proteger a si mesmo e ao veículo	454
Kit de primeiros socorros, triângulo de segurança e extintor de incêndio	455

### Informações e alertas complementares:

- Frear, parar e estacionar ⇒ Página 234
- Fechamento ou abertura de emergência ⇒ Página 457
- Ferramentas de bordo ⇒ Página 461
- Troca de roda ⇒ Página 465

### ⚠ ADVERTÊNCIA

Um veículo parado no trânsito representa um grande risco de acidente para si mesmo e outros condutores.

- Parar o veículo assim que possível e seguro. Estacionar o veículo a uma distância segura do fluxo de trânsito para travar seguramente todas as portas em caso de emergência. Ligar as luzes de advertência para alertar os demais usuários da via.
- Nunca deixar crianças, deficientes ou pessoas com necessidades especiais sozinhas no veículo quando as portas forem travadas. Isto poderá fazer com que elas sejam trancadas dentro do veículo em caso de emergência. Pessoas trancadas podem ficar expostas a temperaturas muito altas ou muito baixas.

## Proteger a si mesmo e ao veículo



Fig. 259 Na parte superior do console central: botão das luzes de advertência.

Em primeiro lugar, ler e observar as informações introdutórias e as indicações de segurança ⚠ na página 454.

Observar as prescrições legais para a proteção de um veículo parado. Em muitos países existem prescrições a respeito, por exemplo, o acionamento das luzes de advertência e da utilização do coplete de segurança ⇒ Página 455.

### Lista de controle

Os seguintes pontos devem ser observados na sequência indicada, para garantir a própria segurança e a segurança dos passageiros ⇒ ⚠:

1. Estacionar o veículo a uma distância segura do fluxo de trânsito sobre uma superfície adequada ⇒ ⚠.
2. Ligar as luzes de advertência com o botão ⏏ ⇒ Fig. 259.
3. Acionar o freio de estacionamento eletrônico ⇒ Página 234.
4. colocar a alavanca seletora na posição P ⇒ Página 227.
5. Desligar o motor e retirar a chave do veículo do cilindro da ignição ⇒ Página 220.
6. Desembarcar todos os ocupantes do veículo e levá-los em segurança para longe do fluxo de trânsito, por exemplo, para trás do guarda-rail.
7. Levar todas as chaves do veículo ao deixar o veículo.



## Lista de controle (continuação)

8. Posicionar o triângulo de segurança para fazer com que os demais usuários da via percebam o veículo.
9. Deixar o motor esfriar suficientemente e, se necessário, procurar auxílio técnico especializado.

Se as luzes de advertência estiverem acesas, pode ser indicada, por exemplo, uma mudança de direção ou mudança de faixa durante a rebocagem com o acionamento da alavanca dos indicadores de direção. As luzes de advertência são momentaneamente interrompidas.

### Exemplos em que as luzes de advertência devem ser acionadas:

- Se o trânsito à frente desacelerar repentinamente ou se alcançar o fim de um congestionamento, para alertar os condutores quem vêm atrás.
- Se houver uma emergência.
- Quando o veículo falhar em razão de um problema técnico.
- Ao ser rebocado.

Observar sempre as determinações regionais sobre o uso das luzes de advertência.

Se as luzes de advertência não funcionarem, os demais usuários da via deverão ser alertados (em conformidade com as determinações legais) a respeito do veículo parado.

### ⚠️ ADVERTÊNCIA

**A inobservância da lista de controle importante para a própria segurança pode causar acidentes e ferimentos graves.**

### ⚠️ ADVERTÊNCIA (continuação)

- **Sempre seguir as ações da lista de controle e observar as precauções de segurança geralmente válidas.**

### ⚠️ ADVERTÊNCIA

**As peças do sistema de escape esquentam muito. Por isso podem causar incêndios e ferimentos graves.**

- **Nunca estacionar o veículo de forma que peças do sistema de escape entrem em contato com materiais facilmente inflamáveis embaixo do veículo, como, por exemplo, grama seca ou combustível.**

**i** A bateria do veículo se descarrega quando as luzes de advertência ficam ligadas por um longo período de tempo - mesmo com a ignição desligada.

**i** Em alguns veículos, a lanterna de freio pode piscar durante uma frenagem total a uma velocidade superior à 80 km/h (50 mph), para alertar o trânsito quem vem atrás. Se a frenagem for mais prolongada, as luzes de advertência serão ligadas automaticamente a uma velocidade abaixo de aproximadamente 10 km/h (6 mph). A lanterna de freio ficará acesa continuamente. Ao acelerar, as luzes de advertência serão desligadas por conta própria.

## Kit de primeiros socorros, triângulo de segurança e extintor de incêndio

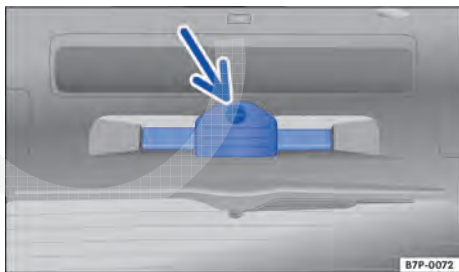

**Fig. 260** Na tampa traseira: suporte para o triângulo de segurança.

**📖** Em primeiro lugar, ler e observar as informações introdutórias e as indicações de segurança ⚠️ na página 454.

### Triângulo de segurança

Com a tampa traseira aberta, girar o fecho ⇒ Fig. 260 em 90° no sentido anti-horário. Rebater o suporte para baixo e retirar o triângulo de advertência.

Após o uso, encaixar o triângulo de segurança de volta no suporte e fechar.

### Kit de primeiros socorros

Um **kit de primeiros socorros** encontra-se no porta-objetos embaixo do banco do condutor. Abrir o porta-objetos e retirar o kit de primeiros socorros ⇒ Página 208. Seguidamente fechar o porta-objetos novamente ⇒ ⚠.

O kit de primeiros socorros deve corresponder às determinações legais. Observar o prazo de validade do conteúdo.

### Extintor de incêndio

Um **extintor de incêndio** pode encontrar-se sob o banco do passageiro dianteiro e está fixado ao suporte com um cadarço de amarração no suporte previsto para isto. Não fixar nenhum outro objeto neste suporte ⇒ ⚠.

O extintor de incêndio deve corresponder às determinações legais válidas, estar sempre pronto para o uso e ser inspecionado regularmente. Ver selo de inspeção no extintor de incêndio.

### ⚠ ADVERTÊNCIA

**Objetos soltos podem ser lançados pelo interior do veículo em razão de uma manobra de direção ou de frenagem súbita, bem como em um acidente, e causar ferimentos graves.**

- **Fixar o extintor de incêndio, o kit de primeiros socorros e o triângulo de segurança de forma segura em seus suportes.**

# Fechamento ou abertura de emergência

## Introdução ao tema

Neste capítulo encontram-se informações relativas aos seguintes temas:

Travar ou destravar a porta do condutor manualmente .....	458
Travar a porta do passageiro dianteiro e as portas traseiras manualmente .....	458
Destravar de emergência da tampa traseira .....	459
Destravar de emergência do bloqueio da alavanca seletora .....	460
Destravar de emergência da chave do veículo .....	460

As portas, a tampa traseira e o teto solar panorâmico podem ser travados manualmente ou destravados parcialmente, por exemplo, em uma falha do controle remoto ou do travamento central.

### Informações e alertas complementares:

- Vistas externas ⇒ Página 5
- Jogo de chaves do veículo ⇒ Página 61
- Travamento central e sistema de travamento ⇒ Página 66
- Portas ⇒ Página 77
- Tampa traseira ⇒ Página 79
- Em caso de emergência ⇒ Página 454

### ADVERTÊNCIA

**Um fechamento ou uma abertura de emergência sem supervisão pode causar ferimentos graves.**

### ADVERTÊNCIA (continuação)

- Em um veículo travado por fora, não é possível abrir as portas e os vidros por dentro.
- Nunca deixar crianças ou pessoas com necessidade especiais sozinhas no veículo. Em caso de emergência, elas não estariam em condições de deixar o veículo sozinhas ou de cuidarem de si mesmas.
- Em um veículo fechado, de acordo com a estação do ano, podem ocorrer temperaturas muito altas ou muito baixas que podem ocasionar ferimentos graves e enfermidades, principalmente em crianças pequenas, ou ocasionar a morte.

### ADVERTÊNCIA

A área de funcionamento das portas, da tampa traseira e do teto solar panorâmico é perigosa e pode causar ferimentos.

- Abrir ou fechar as portas, a tampa traseira e o teto solar panorâmico somente se não houver ninguém em seu raio de abertura.

### NOTA

Ao executar um fechamento ou abertura de emergência, as peças devem ser desinstaladas cuidadosamente e reinstaladas corretamente para evitar danos ao veículo.

## Travar ou destravar a porta do condutor manualmente



**Fig. 261** Maçaneta da porta do condutor: cilindro da fechadura coberto.

Em primeiro lugar, ler e observar as informações introdutórias e as indicações de segurança na página 457.

No travamento manual, geralmente todas as portas são travadas. No destravamento manual, apenas a porta do condutor é destravada. Observar as orientações do sistema de alarme antifurto ⇒ Página 66.

- Retirar a chave de emergência da chave do veículo ⇒ Página 61.
- Inserir a chave de emergência na maçaneta da porta do condutor por baixo na abertura da capa de cobertura ⇒ Fig. 261 (seta).

- Puxar a maçaneta da porta do condutor e levantar a capa de cobertura cuidadosamente de baixo para cima.
- Introduzir a chave de emergência no cilindro da fechadura e destravar ou travar o veículo.
- Encaixar a capa de cobertura de cima para baixo sobre o cilindro da fechadura.

### Particularidade no destravamento:

- O sistema de alarme antifurto permanece ativado no veículo destravado. Porém, nenhum alarme é disparado ⇒ Página 66.
- Ao abrir a porta do condutor, o alarme irá disparar.
- Ligar a ignição. Ao ligar a ignição, o imobilizador eletrônico reconhece uma chave do veículo válida e desativa o sistema de alarme antifurto.

O sistema de alarme antifurto não é ativado no travamento do veículo com a chave de emergência ⇒ Página 66.

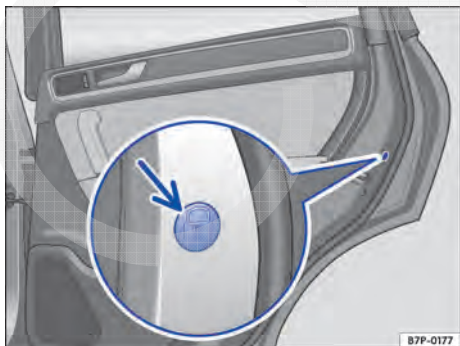

## Travar a porta do passageiro dianteiro e as portas traseiras manualmente



**Fig. 262** Na parte frontal da porta traseira direita: travamento de emergência, coberto por uma vedação de borracha.





**Fig. 263** Travamento de emergência do veículo com a chave de emergência.

 **Em primeiro lugar, ler e observar as informações introdutórias e as indicações de segurança  na página 457.**

A porta do passageiro dianteiro e as portas traseiras podem ser travadas manualmente. Com isso, o sistema de alarme antifurto **não** é ativado.

- Abrir a porta.
- Remover a vedação de borracha da parte dianteira da porta. A vedação está identificada por um cadeado  ⇒ Fig. 262 (seta).
- Retirar a chave de emergência da chave do veículo ⇒ Página 61.
- Inserir a chave de emergência na fenda vertical e girar a chave de emergência para fora do veículo em direção da seta ⇒ Fig. 263.



- Fixar novamente a vedação de borracha e fechar a porta completamente.
- Verificar se a porta está travada.
- Se necessário, realizar o processo nas outras portas.
- O veículo deve ser verificado imediatamente por uma Concessionária Volkswagen ou por uma empresa especializada.

 As portas podem ser destravadas e abertas por dentro, acionando a maçaneta da porta. Se for necessário, puxar a maçaneta da porta duas vezes ⇒ Página 66. 

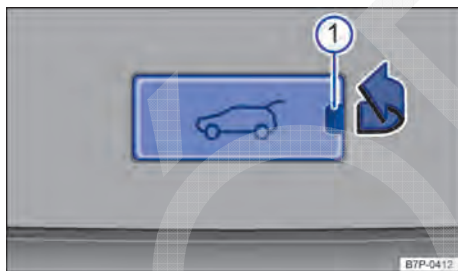
## Destrramento de emergência da tampa traseira





**Fig. 264** Por fora do compartimento de bagagem: cobertura na região central na área inferior do revestimento interno da tampa traseira.

 **Em primeiro lugar, ler e observar as informações introdutórias e as indicações de segurança  na página 457.**



- Se necessário, rebater o encosto do banco traseiro para frente ⇒ Página 110.
- Retirar os volumes de bagagem para acessar por dentro a tampa traseira.
- Retirar a cobertura na área inferior do revestimento interno da tampa traseira em direção da seta ⇒ Fig. 264. Para isso inserir um objeto adequado, por exemplo, uma chave de fenda fina, no entalhe  da cobertura.



**Fig. 265** Por fora do compartimento de bagagem: alavanca de destravamento atrás da cobertura do destravamento de emergência da tampa traseira.

- Inserir objeto adequado totalmente à direita na abertura e pressionar a alavanca de destravamento ⇒ Fig. 265  em direção da seta para destravar a tampa traseira.
- Abrir a tampa traseira com muita força. 

## Destramento de emergência do bloqueio da alavanca seletora

 Em primeiro lugar, ler e observar as informações introdutórias e as indicações de segurança  na página 457.

Se o veículo tiver que ser rebocado durante uma falha da alimentação de corrente, por exemplo, bateria do veículo descarregada, deve ser realizado um destramento de emergência do bloqueio da alavanca seletora. Para isso, procurar auxílio técnico especializado.

### ADVERTÊNCIA

Nunca retirar a alavanca seletora da posição P enquanto o freio de estacionamento eletrônico estiver liberado. Do contrário, em trechos de acentuação ou declive, o veículo pode entrar em movimento inesperadamente e, com isso, causar acidentes e ferimentos graves.



### NOTA

Se o veículo, com o motor desligado e com a alavanca seletora na posição N, rodar por um período maior ou com velocidade mais elevada, a transmissão automática será danificada, por exemplo, durante a rebocagem. 

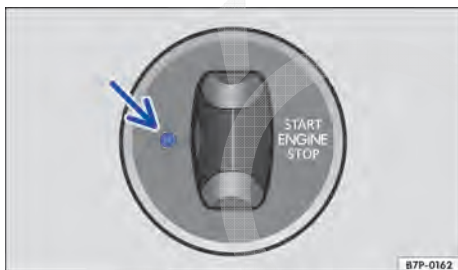
## Destramento de emergência da chave do veículo





**Fig. 266** Cilindro da ignição: destramento de emergência da chave do veículo.

 Em primeiro lugar, ler e observar as informações introdutórias e as indicações de segurança  na página 457.

Se a chave do veículo não puder ser retirada, porque, por exemplo, a bateria do veículo está descarregada, proceder da seguinte maneira:

- Pressionar brevemente o destramento de emergência  $\Rightarrow$  Fig. 266 (seta) com uma caneta ou um objeto semelhante.
- Retirar a chave do veículo da ignição.

 Se a chave do veículo somente puder ser puxada do cilindro da ignição com o auxílio do destramento de emergência, deixar uma Concessionária Volkswagen ou uma empresa especializada verificar o sistema. 

# Ferramentas de bordo

## Introdução ao tema

Neste capítulo encontram-se informações relativas aos seguintes temas:

Acomodação .....	461
Componentes .....	462
Calços dobráveis .....	462

Ao sinalizar o veículo quebrado, observar as determinações legais do respectivo país.

### Informações e alertas complementares:

- Preparações para trabalhos no compartimento do motor ⇒ Página 379
- Em caso de emergência ⇒ Página 454
- Troca de roda ⇒ Página 465
- Kit de reparo dos pneus ⇒ Página 474

#### ADVERTÊNCIA

Uma ferramenta de bordo, um kit de reparo dos pneus e uma roda sobressalente completa ou roda sobressalente compacta soltos

#### ADVERTÊNCIA (continuação)

podem ser arremessados pelo interior do veículo durante manobras de direção ou de frenagem súbitas, bem como em um acidente, e causar ferimentos graves.



- Garantir sempre que as ferramentas de bordo, o kit de reparo dos pneus, a roda sobressalente completa ou a roda sobressalente compacta estejam fixados com segurança no compartimento de bagagem.

#### ADVERTÊNCIA

Uma ferramenta de bordo inadequada ou danificada pode ocasionar acidentes e ferimentos.

- Nunca trabalhar com uma ferramenta de bordo inadequada ou danificada.

## Acomodação

 Em primeiro lugar, ler e observar as informações introdutórias e as indicações de segurança  na página 461.

As ferramentas de bordo, a roda sobressalente compacta ou o kit de reparo dos pneus encontram-se abaixo do assoalho do compartimento de bagagem.

O kit de reparo dos pneus encontra-se na peça de espuma junto às ferramentas de bordo, no lado direito.

- Prender o assoalho do compartimento de bagagem na borda superior do compartimento de bagagem ou retirar o assoalho reversível ⇒ Página 177.
- Abrir a cinta de fixação, para poder retirar as ferramentas de bordo.

Em veículos com pneus de inverno instalados de fábrica há ferramentas de bordo adicionais em uma caixa de ferramentas no compartimento de bagagem ⇒  em *Introdução ao tema* na página 461.

 Girar o macaco para sua posição original após o uso para que ele possa ser guardado com segurança.

## Componentes

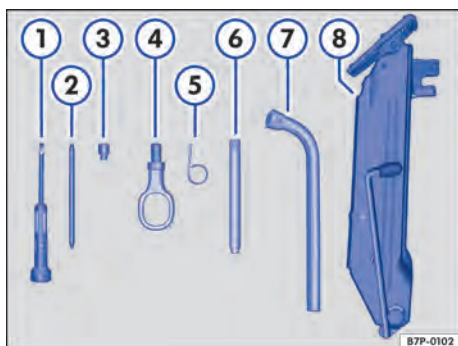

Fig. 267 Componentes das ferramentas de bordo.

Componentes das ferramentas de bordo ⇒ Fig. 267:

- 1 Chave de fenda com lâmina reversível.
- 2 Lâmina torx. A lâmina torx é reversível e pode ser trocada com a lâmina da chave de fenda.
- 3 Adaptador do parafuso de roda antifurto. A Volkswagen recomenda levar sempre o adaptador dos parafusos das rodas no veículo junto à ferramenta de bordo. Na parte dianteira do adaptador está gravado o **número de código** da proteção dos parafusos das rodas. Com base nesse número é possível adquirir um adaptador substituto em caso de perda. Anotar o número de código da proteção dos parafusos das rodas e guardar separadamente do veículo.
- 4 2 argolas de reboque rosqueáveis.
- 5 Gancho extrator para remoção das coberturas dos parafusos das rodas.
- 6 Pino de montagem para a troca de roda.
- 7 Chave de roda.
- 8 Macaco. Antes da recolocação do macaco na caixa de ferramentas, retornar a garra do macaco por completo. Em seguida, a manivela deve ser pressionada contra a lateral do macaco.

## Calços dobráveis

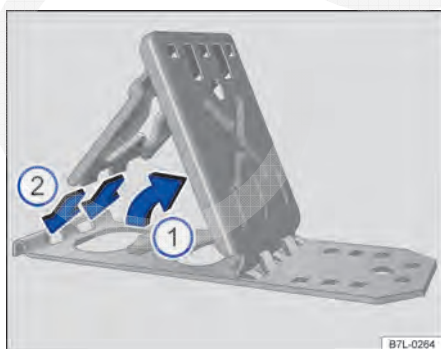

Fig. 268 Rebater os calços dobráveis.

Em primeiro lugar, ler e observar as informações introdutórias e as indicações de segurança ▲ na página 461.

A abrangência das ferramentas de bordo depende da versão do veículo. A seguir está descrito o escopo máximo.

Em primeiro lugar, ler e observar as informações introdutórias e as indicações de segurança ▲ na página 461.

Os calços dobráveis desmontáveis encontram-se junto às ferramentas de bordo.

### Montagem dos calços dobráveis

- Erguer a chapa de apoio ⇒ Fig. 268 ①.
- Encaixar completamente as duas “pontas” da chapa de segurança nos furos longos da chapa base ②.

### Utilização adequada

Os calços dobráveis podem ser utilizados para o bloqueio da roda, que está diagonalmente do lado oposto ao da roda a ser substituída. ▶



Os calços dobráveis devem ser colocados diretamente à frente e abaixo da roda, e somente podem ser usados com um piso plano e firme.

#### **⚠ ADVERTÊNCIA**

**Uma montagem inadequada e a utilização inadequada dos calços dobráveis pode causar acidentes e ferimentos.**

- **Nunca utilizar calços dobráveis danificados.**
- **Nunca utilizar os calços dobráveis para proteger o veículo em aclives ou declives.**

# Calotas

## Introdução ao tema

Neste capítulo encontram-se informações relativas aos seguintes temas:

Capa de cobertura dos parafusos de roda . . . 464

### Informações e alertas complementares:

- Conservar e limpar a parte externa do veículo ⇒ Página 399
- Ferramentas de bordo ⇒ Página 461
- Troca de roda ⇒ Página 465
- Kit de reparo dos pneus ⇒ Página 474

### ⚠ ADVERTÊNCIA

Calotas inadequadas e uma montagem incorreta das calotas podem causar acidentes e ferimentos graves.

### ⚠ ADVERTÊNCIA (continuação)

- Calotas montadas incorretamente podem se soltar durante a condução e colocar os demais usuários da via em risco.
- Não utilizar calotas danificadas.
- Garantir sempre que o fornecimento de ar para refrigeração dos freios não esteja interrompido ou reduzido. Isto também é válido para montagem posterior de calotas. Um fluxo de ar insuficiente pode resultar em uma distância de frenagem consideravelmente maior.

### ! NOTA

Desinstalar cuidadosamente a calota e reinstalar corretamente para evitar danos ao veículo.

## Capa de cobertura dos parafusos de roda



Fig. 269 Remover as capas de cobertura dos parafusos de roda.

Em primeiro lugar, ler e observar as informações introdutórias e as indicações de segurança ⚠ na página 464.

As capas de cobertura servem para proteção dos parafusos de roda e devem ser encaixadas completamente após a troca de roda.

- *Para remover* o gancho extrator das ferramentas de bordo ⇒ Página 461, prender na abertura das capas de cobertura ⇒ Fig. 269 e retirar a capa de cobertura no sentido da seta.
- *Para colocar* encaixar até o batente nos parafusos da roda.

O **parafuso de roda antifurto** possui uma capa de cobertura separada. Esta serve somente no parafuso de roda antifurto e não nos parafusos de roda convencionais.

# Troca de roda

## Introdução ao tema

Neste capítulo encontram-se informações relativas aos seguintes temas:

Preparações para a troca de roda .....	466
Modo de elevação do veículo .....	466
Parafusos de roda .....	467
Suspender o veículo com o macaco .....	469
Levantar o veículo com o macaco (R-Line) ..	471
Trocar a roda .....	473
Após a troca de roda .....	473

Algumas versões ou modelos são fornecidos de fábrica sem macaco e sem chave de roda. Nesse caso, a troca de roda deve ser realizada por uma Concessionária Volkswagen ou por uma empresa especializada.

O macaco fornecido de fábrica é desenvolvido apenas para uma troca de roda em que uma roda do veículo está danificada e deve ser trocada. Se ambos os pneus de um lado do veículo ou ambos os pneus de um eixo ou todos os pneus estiverem danificados, procurar auxílio técnico especializado.

Realizar uma troca de roda por conta própria somente quando o veículo estiver estacionado com segurança, estiver familiarizado com as ações e precauções de segurança necessárias e as ferramentas apropriadas estiverem disponíveis! Caso contrário, procurar auxílio técnico especializado.

### Informações e alertas complementares:

- Vistas externas ⇒ Página 5
- Jogo de chaves do veículo ⇒ Página 61
- Sistema de controle da pressão dos pneus ⇒ Página 332
- Rodas e pneus ⇒ Página 416
- Em caso de emergência ⇒ Página 454
- Ferramentas de bordo ⇒ Página 461
- Calotas ⇒ Página 464

## ADVERTÊNCIA

Uma troca de roda pode ser perigosa, especialmente se for realizada na margem da rua. Para reduzir o risco de ferimentos graves, observar o seguinte:

- Parar o veículo assim que possível e seguro. Estacionar o veículo a uma distância segura do fluxo de trânsito para poder realizar a troca de roda.
- Todos os passageiros e especialmente as crianças devem sempre se manter a uma distância segura e afastada da área de trabalho durante a troca de roda.
- Ligar as luzes de advertência para alertar os demais usuários da via.
- Garantir que o piso seja plano e firme. Se for o caso, utilizar um apoio estável e com superfície larga para o macaco.
- Realizar a troca de roda por conta própria somente se estiver familiarizado com as ações necessárias. Caso contrário, procurar auxílio técnico especializado.
- Utilizar sempre somente ferramentas adequadas e não danificadas para uma troca de roda.
- Desligar sempre o motor, acionar o freio de estacionamento eletrônico e colocar a alavanca seletora na posição P para reduzir o risco de um movimento sem supervisão do veículo.
- Após uma troca de roda, mandar verificar o torque de aperto dos parafusos de roda com um torquímetro calibrado.

## Preparações para a troca de roda



Em primeiro lugar, ler e observar as informações introdutórias e as indicações de segurança na página 465.

### Lista de controle

Executar as seguintes ações sempre na sequência indicada, como preparações para a troca de roda

⇒ :

1. Em caso de um pneu furado, estacionar o veículo na medida do possível a uma distância segura do fluxo de trânsito, em um piso plano e firme.
2. Acionar o freio de estacionamento eletrônico ⇒ Página 234.
3. Transmissão automática: colocar a alavanca seletora na posição **P** ⇒ Página 227.
4. Desligar o motor e retirar a chave do veículo do cilindro da ignição ⇒ Página 220.
5. Ativar o modo de elevação do veículo ⇒ Página 466.
6. Todos os ocupantes do veículo devem desembarcar e permanecer em segurança, por exemplo, atrás do guard-rail.
7. Bloquear a roda diagonalmente oposta com ambos os calços dobráveis das ferramentas de bordo ⇒ Fig. 268 ou bloquear outros objetos apropriados.
8. Na condução com reboque: desacoplar o reboque do veículo de tração e estacionar de maneira correta.
9. Com o compartimento de bagagem carregado: remover os volumes de bagagem.
10. Retirar a roda sobressalente completa ou a roda sobressalente compacta e as ferramentas de bordo do compartimento de bagagem.
11. Remover as calotas da roda ⇒ Página 464.

#### ADVERTÊNCIA

A inobservância da lista de controle importante para a própria segurança pode causar acidentes e ferimentos graves.

#### ADVERTÊNCIA (continuação)

- Sempre seguir as ações da lista de controle e observar as precauções de segurança geralmente válidas.

## Modo de elevação do veículo



Fig. 270 Na parte inferior do console central: botão Lock.





Em primeiro lugar, ler e observar as informações introdutórias e as indicações de segurança na página 465.

Em veículos com regulagem de altura, no caso de uma troca de roda ou ao elevar o veículo com a plataforma elevatória, deve ser ativado o “modo de elevação do veículo”.

O *modo de elevação do veículo* desliga a regulagem da suspensão pneumática. Com isto, evita-se um reajuste da suspensão pneumática ao elevar o veículo.

#### Ativar o modo de elevação do veículo

- Acionar o freio de estacionamento eletrônico.
- Em veículos com soleiras ampliadas, ajustar a altura off-road ⇒ Página 248.
- Ligar a ignição, mas **não** dar partida no motor. ▶

- Pressionar o botão  no console central ⇒ Fig. 270 por aproximadamente 5 segundos.
- O modo de elevação do veículo é exibido no display do instrumento combinado e a luz de controle no botão  piscará.

#### Desativar o modo de elevação do veículo

- Pressionar o botão  no console central por tempo suficiente até que a luz de controle no instrumento combinado apague.
- **OU:** conduzir com velocidade superior a 5 km/h (3 mph).

#### ⚠ ADVERTÊNCIA



Se o modo de elevação do veículo não for utilizado, isto poderá resultar em ferimentos graves e acidentes.

- Para reduzir o risco de ferimentos, o modo de elevação do veículo deve ser ativado a cada elevação do veículo.

## Parafusos de roda



**Fig. 271** Troca de roda: soltar os parafusos de roda.

 **Em primeiro lugar, ler e observar as informações introdutórias e as indicações de segurança  na página 465.**

Para soltar os parafusos de roda, utilizar somente a chave de roda pertencente ao veículo.

Enquanto o veículo não estiver levantado pelo macaco, soltar os parafusos de roda cerca de uma volta apenas.

Caso haja dificuldade em soltar um parafuso da roda, pressionar cautelosamente com o pé sobre a extremidade da chave de roda. Para isso, segurar-se no veículo e atentar para uma posição segura.

#### Soltar os parafusos de roda

- Encaixar a chave de roda no parafuso da roda até o fim ⇒ Fig. 271.
- Segurar na extremidade da chave de roda e girar o parafuso da roda aproximadamente *uma* volta no sentido anti-horário ⇒ .

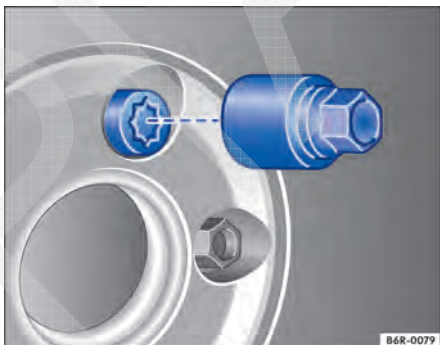

**Fig. 272** Troca de roda: Parafusos de roda antifurto e adaptador.

#### Soltar o parafuso de roda antifurto

- Retirar o adaptador do parafuso de roda antifurto da ferramenta de bordo.
- Encaixar o adaptador no parafuso de roda antifurto até o batente ⇒ Fig. 272.
- Empurrar a chave de roda sobre o adaptador até o batente.
- Segurar na extremidade da chave de roda e girar o parafuso da roda aproximadamente *uma* volta no sentido anti-horário ⇒ .

#### Informações importantes sobre os parafusos de roda

Os aros e os parafusos das rodas foram projetados especificamente para as rodas montadas de fábrica. Por isso, para cada mudança de aro devem ser utilizados os parafusos de roda correspondentes, com o comprimento e a convexidade corretos. A correta fixação das rodas e o funcionamento do sistema de freio dependem disto. ►

Possivelmente, parafusos de roda de veículos da mesma série de montagem não podem ser utilizados.

### **Torque de aperto dos parafusos de roda**

O torque de aperto especificado dos parafusos de roda em aros de roda de aço e de liga leve é de **180 Nm**. Após uma troca de roda, o torque de aperto deve ser verificado imediatamente com um torquímetro calibrado.

Parafusos de roda corroídos e de rosqueamento difícil devem ser substituídos e os orifícios rosqueáveis do cubo da roda devem ser limpos **antes da verificação** do torque de aperto.

Nunca engraxar ou lubrificar os parafusos de roda ou os orifícios rosqueáveis do cubo das rodas. Eles podem se soltar durante a condução, mesmo com o torque de aperto prescrito.

### **⚠ ADVERTÊNCIA**

**Parafusos de roda apertados incorretamente podem se soltar durante a condução e causar acidentes, ferimentos graves e a perda de controle do veículo.**

- **Utilizar somente parafusos de roda que pertençam ao respectivo aro.**

### **⚠ ADVERTÊNCIA (continuação)**

- **Nunca utilizar parafusos de roda diferentes.**
- **Os parafusos de roda e os orifícios rosqueáveis dos cubos das rodas devem estar limpos, de fácil manuseio e sem óleo e graxa.**
- **Utilizar apenas a chave de roda fornecida de fábrica com o veículo para soltar e apertar os parafusos das rodas.**
- **Enquanto o veículo não estiver levantado pelo macaco, soltar os parafusos de roda cerca de uma volta apenas.**
- **Nunca engraxar ou lubrificar os parafusos de roda ou os orifícios rosqueáveis do cubo das rodas. Eles podem se soltar durante a condução, mesmo com o torque de aperto prescrito.**
- **Jamais soltar os parafusos dos aros com anel do aro aparafusado.**
- **Se os parafusos de roda forem apertados com um torque de aperto muito baixo, os parafusos de roda e os aros podem se soltar durante a condução. Um torque de aperto excessivo pode ocasionar danos aos parafusos de roda ou à rosca.**

## Suspender o veículo com o macaco



Fig. 273 Pontos de apoio do macaco.

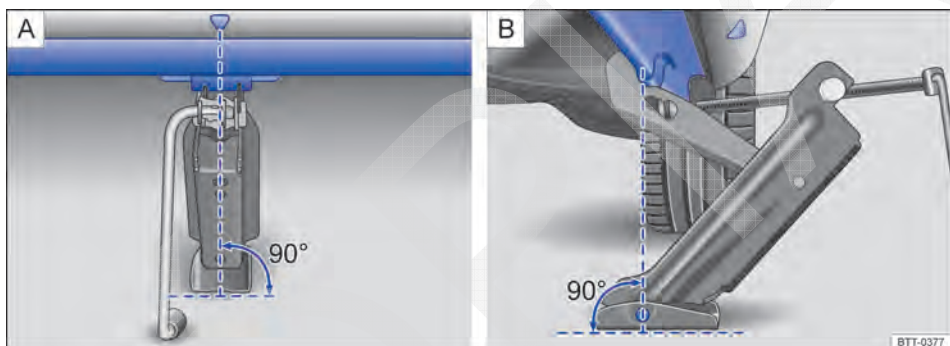





Fig. 274 Macaco posicionado no lado esquerdo traseiro do veículo.

 **Em primeiro lugar, ler e observar as informações introdutórias e as indicações de segurança**  **na página 465.**

O macaco somente pode ser posicionado nos pontos de recepção indicados, nas marcações da carroceria  $\Rightarrow$  Fig. 273. É válido o ponto de apoio localizado próximo à roda correspondente  $\Rightarrow$  .

O veículo pode ser erguido somente pelos pontos de apoio do macaco.

### Lista de controle

Os seguintes pontos devem ser observados na sequência indicada, para garantir a própria segurança e a segurança dos passageiros  $\Rightarrow$  .

1. Escolher um piso plano e firme para suspender o veículo.
2. Desligar o motor, colocar a alavanca seletora na posição **P**  $\Rightarrow$  Página 227 e travar o freio de estacionamento eletrônico  $\Rightarrow$  Página 234.
3. Bloquear a roda diagonalmente oposta com calços dobráveis ou outros objetos apropriados.
4. Na condução com reboque: desacoplar o reboque do veículo de tração e estacionar de maneira correta.
5. Soltar os parafusos de roda a ser trocada  $\Rightarrow$  Página 467.
6. Procurar sob o veículo o ponto de recepção do macaco  $\Rightarrow$  Fig. 273 mais próximo da roda a ser trocada.
7. Levantar o macaco até onde ainda seja possível colocá-lo sob o ponto de apoio do veículo. 

## Lista de controle (continuação)

8. Garantir que a base do macaco, com toda sua superfície, esteja sobre o chão e que a base se encontre perpendicularmente abaixo do ponto de colocação ⇒ Fig. 274.
9. Alinhar o macaco e, simultaneamente, levantar a garra do macaco até ela se encaixar na travessa debaixo do veículo.
10. Continuar a erguendo o macaco até a roda se levantar do piso.

### ADVERTÊNCIA

Uma utilização incorreta do macaco pode resultar no deslizamento do veículo para fora do macaco, provocando ferimentos graves. Para reduzir o risco de ferimentos, observar o seguinte:

- Utilizar somente macacos liberados pela Volkswagen para o veículo. Outros macacos, mesmo de outros modelos da Volkswagen, podem deslizar.
- O piso deve ser plano e firme. Um piso inclinado ou macio pode causar o deslizamento do veículo para fora do macaco. Se for o caso, utilizar um apoio estável e com superfície larga para o macaco.
- Em caso de um piso escorregadio, como por exemplo, piso de ladrilhos, utilizar uma base antiderrapante, por exemplo, um tapete de borracha, para evitar o deslizamento do macaco.
- Posicionar o macaco somente nos pontos indicados. A garra do macaco deve se encaixar no perfil da longarina de forma segura ⇒ Fig. 274.

### ADVERTÊNCIA (continuação)

- Nunca deixar uma parte do corpo, por exemplo, braço ou perna, sob o veículo que esteja levantado somente com o macaco.
- Caso seja necessário trabalhar sob o veículo, este deve ser sustentado adicionalmente com cavaletes adequados.
- Nunca suspender o veículo se o motor estiver em funcionamento ou se o veículo estiver em uma pista lateralmente inclinada ou íngreme.
- Nunca dar partida no motor com o veículo levantado. Com as vibrações do motor, o veículo pode cair do macaco.

### ADVERTÊNCIA

A inobservância da lista de controle importante para a própria segurança pode causar acidentes e ferimentos graves.

- Sempre seguir as ações da lista de controle e observar as precauções de segurança geralmente válidas.



## Levantar o veículo com o macaco (R-Line)

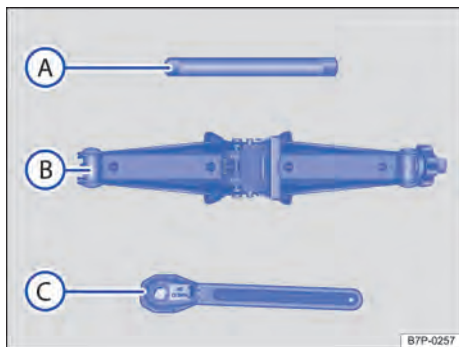

Fig. 275 Componentes do macaco sanfona.

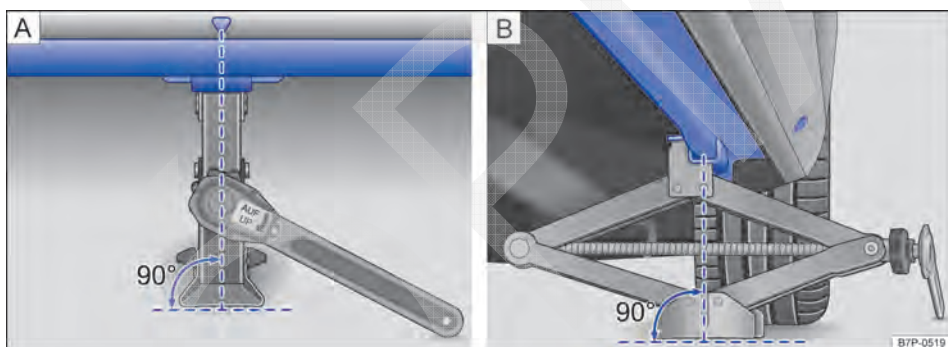

Fig. 276 Colocar o macaco sanfona no lado esquerdo traseiro do veículo.

**Em primeiro lugar, ler e observar as informações introdutórias e as indicações de segurança** na página 465.

O veículo pode ser erguido somente pelos pontos de apoio do macaco.

O macaco somente pode ser posicionado nos pontos de recepção indicados, nas marcação da carroceria  $\Rightarrow$  Fig. 276. É válido o ponto de apoio localizado próximo à roda correspondente  $\Rightarrow$  .

### Lista de controle

Os seguintes pontos devem ser observados na sequência indicada, para garantir a própria segurança e a segurança dos passageiros  $\Rightarrow$  .

1. Escolher um piso plano e firme para suspender o veículo.
2. Desligar o motor, colocar a alavanca seletora na posição **P**  $\Rightarrow$  Página 227 e travar o freio de estacionamento eletrônico  $\Rightarrow$  Página 234.
3. Bloquear a roda diagonalmente oposta com calços dobráveis ou outros objetos apropriados.
4. Na condução com reboque: desacoplar o reboque do veículo de tração e estacionar de maneira correta.
5. Ativar o modo de elevação do veículo.
6. Soltar os parafusos de roda a ser trocada  $\Rightarrow$  Página 467. Encaixar o prolongamento  $\Rightarrow$  Fig. 275 **A** no macaco sanfona **B**. Colocar a manivela **C** sobre o prolongamento **A**.

## Lista de controle (continuação)

7. Procurar sob o veículo o ponto de recepção do macaco ⇒ Fig. 276 mais próximo da roda a ser trocada.
8. Levantar o macaco sanfona até o ponto no qual ainda seja possível colocá-lo sob o ponto de apoio do veículo.
9. Garantir que a base do macaco, com toda sua superfície, esteja sobre o chão e que a base se encontre perpendicularmente abaixo do ponto de colocação ⇒ Fig. 276.
10. Alinhar o macaco e, simultaneamente, levantar a garra do macaco até ela se encaixar na travessa abaixo do veículo ⇒ Fig. 276.
11. Continuar a erguendo o macaco até a roda se levantar do piso.

### ADVERTÊNCIA

Uma utilização incorreta do macaco pode resultar no deslizamento do veículo para fora do macaco, provocando ferimentos graves. Para reduzir o risco de ferimentos, observar o seguinte:

- Utilizar somente macacos liberados pela Volkswagen para o veículo. Outros macacos, mesmo de outros modelos da Volkswagen, podem deslizar.
- O piso deve ser plano e firme. Um piso inclinado ou macio pode causar o deslizamento do veículo para fora do macaco. Se for o caso, utilizar um apoio estável e com superfície larga para o macaco.
- Em caso de um piso escorregadio, como, por exemplo, piso de ladrilhos, utilizar uma base antiderrapante, por exemplo, um tapete de borracha, para evitar o deslizamento do macaco.
- Posicionar o macaco somente nos pontos indicados. A garra do macaco deve se encaixar no perfil da longarina de forma segura ⇒ Fig. 276.

### ADVERTÊNCIA (continuação)

- Nunca deixar uma parte do corpo, por exemplo, braço ou perna, sob o veículo que esteja levantado somente com o macaco.
- Caso seja necessário trabalhar sob o veículo, este deve ser sustentado adicionalmente com cavaletes adequados.
- Nunca suspender o veículo se o motor estiver em funcionamento ou se o veículo estiver em uma pista lateralmente inclinada ou íngreme.
- Nunca dar partida no motor com o veículo levantado. Com as vibrações do motor, o veículo pode cair do macaco.

### ADVERTÊNCIA



A inobservância da lista de controle importante para a própria segurança pode causar acidentes e ferimentos graves.

- Sempre seguir as ações da lista de controle e observar as precauções de segurança geralmente válidas.

## Trocar a roda





**Fig. 277** Troca de roda: pino de montagem no furo superior.

 **Em primeiro lugar, ler e observar as informações introdutórias e as indicações de segurança  na página 465.**

### Remover a roda

- Observar a lista de controle ⇒ Página 466.
- Soltar os parafusos de roda no sentido anti-horário ⇒ Página 467.
- Levantar o veículo ⇒ Página 469.
- Desaparafusar o parafuso da roda superior solto e colocá-lo sobre uma base limpa.
- Rosquear o pino de montagem das ferramentas de bordo manualmente no furo liberado ⇒ Fig. 277.
- Desaparafusar os outros parafusos da roda e colocá-los sobre uma base limpa.
- Remover a roda.

### Após a troca de roda

 **Em primeiro lugar, ler e observar as informações introdutórias e as indicações de segurança  na página 465.**

- Se for o caso, limpar as ferramentas de bordo e recolocar na peça de espuma no compartimento de bagagem ⇒ Página 461.
- Guardar a roda sobressalente compacta, a roda sobressalente completa ou a roda trocada de forma segura no compartimento de bagagem.

### Instalar a roda reserva, a roda sobressalente completa ou a roda sobressalente compacta

Se necessário, observar o sentido de rotação do pneu ⇒ Página 430, *Pneus unidirecionais*.

- Colocar a roda reserva, a roda sobressalente completa ou a roda sobressalente compacta.
- Aparafusar os 4 parafusos da roda.
- Desrosquear o pino de montagem e aparafusar o parafuso da roda remanescente.
- No caso do parafuso de roda antifurto usar o adaptador.
- Abaixar o veículo com o macaco.
- Apertar todos os parafusos de roda firmemente com a chave de roda no sentido horário ⇒ . Para isso, não apertar em sequência, mas sempre alternando entre parafusos de roda opostos.
- Se for o caso, montar as capas de cobertura ⇒ Página 464.

### ADVERTÊNCIA

**Um torque de aperto incorreto ou parafusos de roda tratados incorretamente podem ocasionar a perda de controle do veículo, provocando acidentes e ferimentos graves.**

- **Manter todos os parafusos de roda e orifícios rosqueáveis dos cubos das rodas sempre limpos e isentos de óleo e graxa. Os parafusos das rodas devem ser de fácil manuseio e apertados com o torque de aperto prescrito.**

- Mandar verificar o torque de aperto dos parafusos de roda imediatamente com um torquímetro ⇒ Página 468.
- Mandar substituir a roda danificada assim que possível.

 Em veículos com sistema de controle da pressão dos pneus, se necessário, o sistema deve ser novamente “instruído”, após a troca de roda ⇒ Página 335.

# Kit de reparo dos pneus

## Introdução ao tema

Neste capítulo encontram-se informações relativas aos seguintes temas:

Componentes do kit de reparo dos pneus . . .	475
Preparações . . . . .	475
Vedar e encher os pneus . . . . .	476
Controle após 10 minutos de condução . . . . .	477

Com o kit de reparo dos pneus (Tire Mobility Set) é possível vedar de modo eficiente danos de pneus causados por corpos estranhos ou furos de diâmetro de até 4 mm aproximadamente. **O corpo estranho, por exemplo, parafuso ou prego, não deve ser removido do pneu!**

Após a aplicação do vedante no pneu, deve-se obrigatoriamente controlar a pressão do pneu após cerca de 10 minutos de condução.

Se mais de um pneu do veículo estiver danificado, procurar auxílio técnico especializado. O kit de reparo dos pneus foi criado apenas para o enchimento de *um* pneu.

Utilizar o kit de reparo dos pneus para o enchimento de um pneu somente quando o veículo estiver estacionado em segurança, estiver familiarizado com as ações e precauções de segurança necessárias e o kit de reparo dos pneus correto estiver disponível! Caso contrário, procurar auxílio técnico especializado.

### O vedante de pneus não deve ser utilizado:

- Em caso de danos no aro.
- Em temperaturas externas inferiores a -20 °C (-4 °F).
- Em cortes ou furos no pneu maiores que 4 mm.
- Se o veículo for conduzido com a pressão do pneu muito baixa ou com o pneu vazio.
- Se a data de validade da garrafa para enchimento dos pneus estiver vencida.

### Informações e alertas complementares:

- Jogo de chaves do veículo ⇒ Página 61
- Frear, parar e estacionar ⇒ Página 234
- Rodas e pneus ⇒ Página 416
- Em caso de emergência ⇒ Página 454
- Calotas ⇒ Página 464

## ADVERTÊNCIA

A utilização do kit de reparo dos pneus poderá ser perigosa, especialmente se o pneu for enchido na margem da rua. Para reduzir o risco de ferimentos graves, observar o seguinte:

- Parar o veículo assim que possível e seguro. Estacionar o veículo a uma distância segura do fluxo de trânsito, para poder encher o pneu.
- Garantir que o piso seja plano e firme.
- Todos os passageiros e, especialmente crianças, devem sempre se manter a uma distância segura e afastada da área de trabalho.
- Ligar as luzes de advertência para alertar os demais usuários da via.
- Utilizar o kit de reparo dos pneus somente se estiver familiarizado com as ações necessárias. Caso contrário, procurar auxílio técnico especializado.
- Este kit de reparo dos pneus é previsto para uso apenas em emergência até alcançar a Concessionária Volkswagen ou empresa especializada mais próxima.
- Um pneu reparado com o kit de reparo dos pneus deve ser substituído o mais breve possível.
- O vedante é prejudicial à saúde e deve ser removido imediatamente em caso de contato com a pele.
- Conservar o kit de reparo dos pneus fora do alcance de crianças.
- Nunca utilizar um macaco, mesmo se o macaco estiver liberado para o veículo.
- Desligar sempre o motor, acionar o freio de estacionamento eletrônico e colocar a alavanca seletora na posição P para reduzir o risco de um movimento sem supervisão do veículo.

## ADVERTÊNCIA

Um pneu reparado com vedante não possui as mesmas características de condução que um pneu convencional. ▶

### ⚠ ADVERTÊNCIA (continuação)

- **Jamais conduzir em velocidade superior a 80 km/h (50 mph).**
- **Evitar acelerações plenas, frenagens fortes e curvas em alta velocidade.**
- **Conduzir por no máximo 10 minutos e com velocidade inferior a 80 km/h (50 mph) e, a seguir, controlar o pneu.**

 Descartar o vedante usado ou escorrido em conformidade com as prescrições legais.

 Uma nova garrafa de enchimento dos pneus pode ser obtida em uma Concessionária Volkswagen.

 Observar o manual de instruções do fabricante do kit de reparo dos pneus. ◀

## Componentes do kit de reparo dos pneus

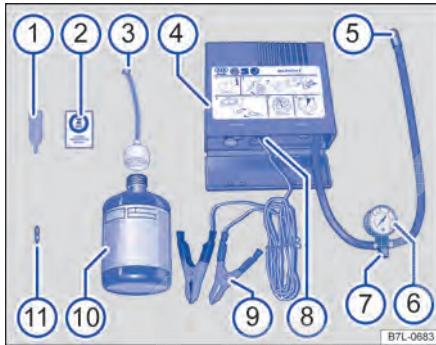

**Fig. 278** Representação esquemática: componentes do kit de reparo dos pneus.

 **Em primeiro lugar, ler e observar as informações introdutórias e as indicações de segurança ⚠ na página 474.**

O kit de reparo dos pneus encontra-se no compartimento de bagagem sob o assoalho do compartimento de bagagem. Ele é composto pelos seguintes componentes ⇒ Fig. 278:

- ① Chave para remoção do elemento da válvula
- ② Etiqueta adesiva com a indicação de velocidade de “máx. 80 km/h” ou “máx. 50 mph”
- ③ Mangueira de enchimento com vedação da tampa
- ④ Compressor de ar
- ⑤ Mangueira de enchimento dos pneus
- ⑥ Manômetro de pressão dos pneus<sup>1)</sup>
- ⑦ Parafuso de sangria de ar<sup>2)</sup>
- ⑧ Interruptor LIGA-DESLIGA
- ⑨ Terminais 12 V
- ⑩ Garrafa para enchimento dos pneus com vedante
- ⑪ Elemento da válvula de reposição

A **chave para remoção do elemento da válvula** ① possui uma fenda na extremidade inferior, na qual se ajusta o elemento da válvula. Somente assim é possível remover e reinstalar o elemento da válvula do pneu. Isto também é válido para o elemento da válvula de reposição ⑪. ◀

## Preparações

 **Em primeiro lugar, ler e observar as informações introdutórias e as indicações de segurança ⚠ na página 474.**

### Lista de controle

Executar as seguintes ações sempre na sequência indicada como preparação para encher um pneu ⇒ ⚠.

1. Em caso de um pneu furado, estacionar o veículo, na medida do possível, afastado do fluxo de trânsito e em um piso plano e firme.
2. Acionar o freio de estacionamento eletrônico ⇒ Página 234.
3. Transmissão automática: colocar a alavanca seletora na posição **P** ⇒ Página 227. ▶

1) Também pode estar integrado no compressor.

2) No lugar dele também pode haver um botão no compressor.

## Lista de controle (continuação)

4. Desligar o motor e retirar a chave do veículo do cilindro da ignição ⇒ Página 220.
5. Ligar as luzes de advertência ⇒ Página 454.
6. Todos os ocupantes do veículo devem desembarcar e permanecer em segurança, por exemplo, atrás do guard-rail.
7. Montar o triângulo de segurança ⇒ Página 454. Observar as prescrições legais.
8. Verificar se um reparo com o kit de reparo dos pneus é possível ⇒ Página 474.
9. Na condução com reboque: desacoplar o reboque do veículo de tração e estacionar de maneira correta.
10. Com o compartimento de bagagem carregado: remover os volumes de bagagem.
11. Retirar o kit de reparo dos pneus do compartimento de bagagem.
12. Colar a etiqueta adesiva ⇒ Fig. 278 ② do kit de reparo dos pneus no campo visual do condutor no painel de instrumentos.
13. O corpo estranho, por exemplo, parafuso ou prego, **não** deve ser removido do pneu.

### ⚠ ADVERTÊNCIA

A inobservância da lista de controle importante para a própria segurança pode causar acidentes e ferimentos graves.

### ⚠ ADVERTÊNCIA (continuação)

- Sempre seguir as ações da lista de controle e observar as precauções de segurança geralmente válidas.

## Vedar e encher os pneus

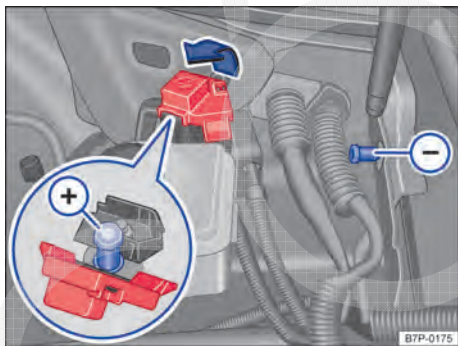

Fig. 279 No compartimento do motor: pontos de conexão do compressor.

Em primeiro lugar, ler e observar as informações introdutórias e as indicações de segurança ⚠ na página 474.

### Vedar os pneus

- Desrosquear a capa da válvula do pneu.
- Com a chave para remoção do elemento da válvula ⇒ Fig. 278 ①, desrosquear o elemento da válvula do pneu e colocá-lo sobre uma superfície limpa.
- Agitar a garrafa para enchimento dos pneus ⇒ Fig. 278 ⑩ algumas vezes com força.

- Rosquear a mangueira de enchimento ⇒ Fig. 278 ③ com firmeza no sentido horário sobre a garrafa para enchimento dos pneus. A película na tampa é perfurada automaticamente.
- Remover a vedação da tampa da mangueira de enchimento ⇒ Fig. 278 ③ e introduzir a extremidade aberta na válvula do pneu.
- Segurar a garrafa com o fundo para cima e encher o pneu com **todo** o vedante da garrafa para enchimento dos pneus.
- Remover a garrafa para enchimento dos pneus vazia da válvula.
- Rosquear novamente o elemento da válvula com a chave para remoção do elemento da válvula ⇒ Fig. 278 ① na válvula do pneu.

### Encher os pneus

- Rosquear a mangueira de enchimento dos pneus ⇒ Fig. 278 ⑤ do compressor de ar com firmeza na válvula do pneu.
- Verificar se o parafuso de sangria de ar ⇒ Fig. 278 ⑦ está fechado.
- Abrir a tampa do compartimento do motor ⇒ Página 379.

- Conectar os terminais dos cabos ⇒ Fig. 278 ⑨ **somente** nos pontos de auxílio à partida no compartimento do motor ⇒ Fig. 279. Conectar o terminal vermelho do cabo do compressor no positivo ④ e o terminal preto no negativo ⑤.
- Ligar o motor do veículo e deixá-lo funcionando.
- Ligar o compressor de ar com o interruptor LIGA-DESLIGA ⇒ Fig. 278 ⑧.
- Deixar o compressor de ar funcionar até atingir 2,5 – 3,0 bar (36 – 44 psi / 250 – 300 kPa) ⇒ ⚠. **Tempo de funcionamento máximo de 8 minutos** ⇒ ①.
- Desligar o compressor de ar.
- Se a pressão de ar de 2,5 – 3,0 bar (36 – 44 psi / 250 – 300 kPa) **não** puder ser atingida, desrosquear a mangueira de enchimento dos pneus da válvula do pneu.
- Conduzir o veículo aproximadamente 10 metros para frente ou para trás para que o vedante possa ser distribuído pelo interior do pneu.
- Rosquear novamente a mangueira de enchimento dos pneus do compressor de ar com firmeza sobre a válvula do pneu e repetir o processo de enchimento.
- Se mesmo assim a pressão do pneu requerida não for atingida, o pneu está demasiadamente danificado. O pneu não pode ser vedado com o kit de reparo dos pneus. Não prosseguir. Procurar auxílio técnico especializado ⇒ ⚠.
- Desconectar o compressor de ar e desrosquear a mangueira de enchimento dos pneus da válvula do pneu.

- Prosseguir imediatamente com no máximo 80 km/h (50 mph), se uma pressão do pneu de 2,5 – 3,0 bar (36 – 44 psi / 250 – 300 kPa) for atingida.
- Controlar a pressão dos pneus após **10 minutos** de condução ⇒ Página 477.

### ⚠ ADVERTÊNCIA

**A mangueira de enchimento dos pneus e o compressor de ar podem se aquecer durante o enchimento.**

- **Proteger as mãos e a pele de peças quentes.**
- **Não colocar a mangueira de enchimento dos pneus e o compressor de ar quentes sobre materiais inflamáveis.**
- **Antes de guardar, deixar o equipamento esfriar completamente.**
- **Se não for possível encher o pneu com uma pressão mínima de 2,5 bar (36 psi / 250 kPa), o dano é muito extenso. O vedante não pode vedar o pneu. Não prosseguir. Procurar auxílio técnico especializado.**

### ⓘ NOTA

**Desligar o compressor de ar após no máximo 8 minutos de funcionamento para que ele não se superaqueça! Antes de ligar novamente, deixar o compressor de ar esfriar por alguns minutos.**

## Controle após 10 minutos de condução

 **Em primeiro lugar, ler e observar as informações introdutórias e as indicações de segurança ⚠ na página 474.**

Reconectar a mangueira de enchimento dos pneus ⇒ Fig. 278 ⑤ e ler a pressão dos pneus no manômetro de pressão dos pneus ⑥.

**1,8 bar (26 psi / 180 kPa) e menor:**

- **Não prosseguir!** O pneu não pode ser vedado com o kit de reparo dos pneus.
- Procurar auxílio técnico especializado ⇒ ⚠.

**1,9 bar (27 psi 190 kPa) e maior:**

- Adequar a pressão dos pneus novamente para o valor correto ⇒ Página 416.
- Prosseguir a condução cuidadosamente até a Concessionária Volkswagen ou empresa especializada mais próxima a uma velocidade inferior a 80 km/h (50 mph).
- Mandar substituir o pneu danificado em uma Concessionária Volkswagen ou em uma empresa especializada.

### ⚠ ADVERTÊNCIA

**A condução com um pneu que não pode ser vedado é perigosa e pode causar acidentes e ferimentos graves.**

**⚠ ADVERTÊNCIA (continuação)**

- Não prosseguir a condução se a pressão do pneu for de 1,8 bar (26 psi / 180 kPa) ou menor.

**⚠ ADVERTÊNCIA (continuação)**

- Procurar auxílio técnico especializado.



CÓPIA



# Fusíveis

## Introdução ao tema

Neste capítulo encontram-se informações relativas aos seguintes temas:

Fusíveis do veículo .....	480
Substituir os fusíveis queimados .....	481

Em razão do contínuo desenvolvimento do veículo, da classificação dos fusíveis condicionada aos equipamentos e da proteção compartilhada de diversos consumidores por meio de um fusível, um esquema atualizado dos locais de fusíveis de um consumidor elétrico não é possível no momento da impressão. Informações detalhadas sobre a disposição dos fusíveis podem ser obtidas em uma Concessionária Volkswagen.

Basicamente, vários consumidores podem estar protegidos em conjunto por um fusível. Por outro lado, também é possível que vários fusíveis pertençam a um consumidor.

Substituir os fusíveis somente depois que a causa da falha tiver sido eliminada. Se um fusível novo queimar novamente após um curto período, o sistema elétrico deve ser verificado por uma Concessionária Volkswagen ou por uma empresa especializada.

### Informações e alertas complementares:

- Preparações para trabalhos no compartimento do motor ⇒ Página 379

#### ADVERTÊNCIA

**A alta tensão do sistema elétrico pode causar choques elétricos, graves queimaduras e a morte!**

#### ADVERTÊNCIA (continuação)

- **Nunca encostar nos condutores elétricos do sistema de ignição.**
- **Evitar curtos-circuitos no sistema elétrico.**

#### ADVERTÊNCIA

**O uso de fusíveis inadequados, o reparo de fusíveis e a conexão em ponte de um circuito elétrico sem fusíveis podem causar um incêndio e ferimentos graves.**



- **Nunca instalar fusíveis que tenham uma resistência maior. Substituir os fusíveis somente por fusíveis com a mesma capacidade (mesma cor e inscrição) e o mesmo tamanho.**
- **Nunca reparar fusíveis.**
- **Nunca substituir fusíveis por uma tira de metal, um clipe de escritório ou similares.**

#### NOTA

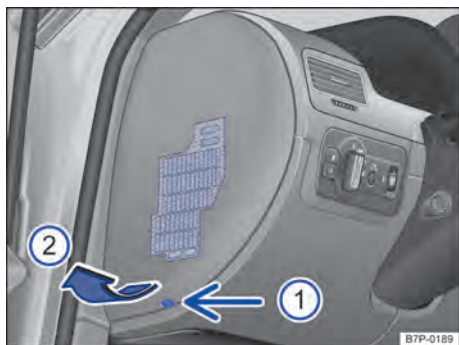
- **Para evitar danos ao sistema elétrico do veículo, antes da troca de um fusível é necessário que a ignição, a luz e todos os consumidores elétricos estejam desligados e a chave do veículo esteja fora do cilindro da ignição.**
- **Se um fusível for substituído por um de maior capacidade, poderão surgir danos também em outras partes do sistema elétrico.**
- **Caixas de fusíveis abertas devem ser protegidas contra a penetração de impurezas e umidade. Impurezas e umidade nas caixas de fusíveis podem causar danos ao sistema elétrico.**



**Fig. 280** No painel de instrumentos à esquerda: remover a cobertura da caixa de fusíveis.

 Em primeiro lugar, ler e observar as informações introdutórias e as indicações de segurança  na página 479.

Substituir os fusíveis somente por fusíveis com a mesma capacidade (mesma cor e inscrição) e o mesmo tamanho.

### Cor indicativa dos fusíveis

Cor	Corrente nominal em Ampere
Lilás	3
Marrom claro	5
Marrom	7,5
Vermelho	10
Azul	15
Amarelo	20
Branco ou claro	25
Verde	30
Laranja	40

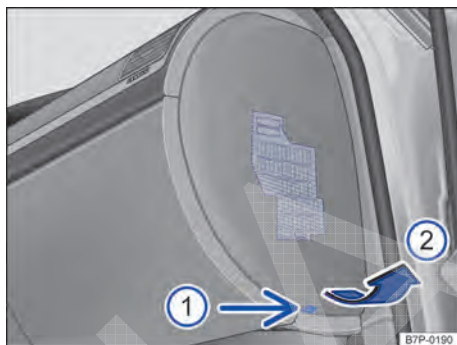



**Fig. 281** No painel de instrumentos à direita: remover a cobertura da caixa de fusíveis.

### Abrir a caixa de fusíveis no painel de instrumentos

- Introduzir um objeto plano, por exemplo, a chave de fenda das ferramentas de bordo, no entalhe ⇒ Fig. 280 ① ou ⇒ Fig. 281 ① e levantar cuidadosamente a cobertura no sentido da seta ②.

### NOTA

- Desinstalar cuidadosamente as coberturas das caixas de fusíveis e reinstalar corretamente para evitar danos no veículo.
- Caixas de fusíveis abertas devem ser protegidas contra a penetração de impurezas e umidade. Impurezas e umidade nas caixas de fusíveis podem causar danos ao sistema elétrico.

 No veículo há outros fusíveis além dos indicados neste capítulo. Estes devem ser trocados somente por uma Concessionária Volkswagen ou por uma empresa especializada. 

## Substituir os fusíveis queimados

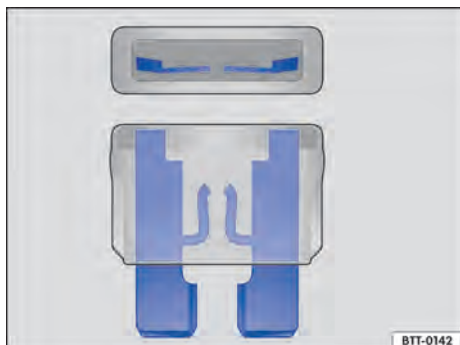



Fig. 282 Representação de um fusível queimado.

 **Em primeiro lugar, ler e observar as informações introdutórias e as indicações de segurança  na página 479.**

### Preparações



- Desligar a ignição, a luz e todos os consumidores elétricos.
- Abrir a respectiva caixa dos fusíveis ⇒ Página 480.

### Reconhecer fusíveis queimados

Um fusível queimado pode ser reconhecido pela tampa metálica fundida ⇒ Fig. 282.

Iluminar o fusível com um lanterna. Dessa maneira, um fusível queimado pode ser reconhecido mais facilmente.

### Substituir o fusível

- Se necessário, retirar a pinça de plástico ⇒ Fig. 283  da cobertura da caixa de fusíveis.
- No caso de *fusíveis pequenos*, encaixar o grampo  por cima **A**.

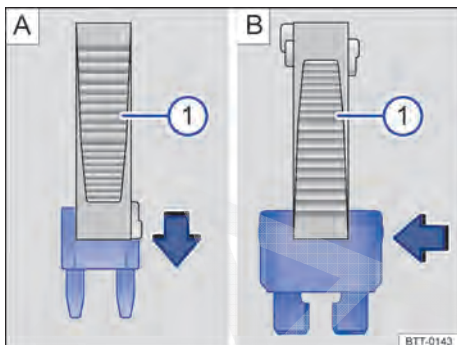





Fig. 283 Remover ou instalar um fusível com a garra da pinça de plástico .

- No caso de *fusíveis maiores*, empurrar o grampo  lateralmente sobre o fusível **B**.
- Retirar o fusível queimado.
- Caso o fusível esteja queimado, substituir o fusível por um novo da *mesma* intensidade (mesma cor e inscrição) e do *mesmo* tamanho ⇒ .
- Se necessário, voltar a colocar a pinça de plástico na cobertura.
- Recolocar a cobertura.

### **NOTA**

**Se um fusível for substituído por outro de maior capacidade, poderão surgir danos em outras partes do sistema elétrico.** 

# Troca de lâmpada incandescente

## Introdução ao tema

Neste capítulo encontram-se informações relativas aos seguintes temas:

Luzes de controle .....	483
Informações sobre a troca de lâmpada incandescente .....	484
Substituir as lâmpadas incandescentes no farol dianteiro .....	485
Trocar a lâmpada incandescente do para-choque dianteiro .....	487
Substituir as lâmpadas incandescentes da lanterna traseira na tampa traseira .....	488
Substituir as lâmpadas incandescentes da lanterna traseira na carroceria .....	489
Substituir a lâmpada incandescente da lanterna da placa de licença .....	490

A troca de uma lâmpada incandescente requer aptidão profissional. Por isso, em caso de dúvidas, a Volkswagen recomenda que uma troca de lâmpada incandescente seja feita por uma Concessionária Volkswagen ou procurar auxílio técnico especializado. Em princípio, é necessário um técnico quando, além das respectivas lâmpadas, outras peças do veículo tiverem que ser removidas ou se lâmpadas com descarga de gás tiverem que ser substituídas.

É recomendável levar uma caixinha sempre a bordo do veículo, com as lâmpadas de reposição necessárias para a segurança do trânsito. Lâmpadas incandescentes de reposição podem ser obtidas nas Concessionárias Volkswagen. Em alguns países, o transporte dessas lâmpadas de reposição no veículo é uma prescrição legal.

A condução com lâmpadas da iluminação externa queimadas pode ser ilegal.

### Especificações adicionais de lâmpadas incandescentes

Algumas lâmpadas incandescentes do farol ou das lanternas traseiras podem apresentar determinadas especificações de fábrica que divergem das lâmpadas incandescentes convencionais. A respectiva designação consta no soquete da lâmpada ou no bulbo de vidro.

### Luzes com técnica LED

Não é possível trocar os LEDs. Procurar auxílio técnico especializado. A Volkswagen recomenda para isso a Concessionária Volkswagen.

### Informações e alertas complementares:

- Vistas externas ⇒ Página 5
- Iluminação e visibilidade ⇒ Página 146
- Propulsão híbrida ⇒ Página 257
- Preparações para trabalhos no compartimento do motor ⇒ Página 379
- Ferramentas de bordo ⇒ Página 461
- Fusíveis ⇒ Página 479

### ADVERTÊNCIA

**Poderão ocorrer acidentes se a rua não estiver suficientemente iluminada e o veículo for visto somente com dificuldade ou não for visto pelos demais usuários da via.**

### ADVERTÊNCIA

**Uma troca de lâmpada incandescente executada de forma incorreta pode causar acidentes e ferimentos graves.**

- Antes de qualquer trabalho no compartimento do motor, ler e observar sempre os alertas ⇒ Página 379. O compartimento do motor de todos os veículos é uma área perigosa e pode causar ferimentos graves.
- Lâmpadas com descarga de gás são operadas com alta tensão, o que pode causar ferimentos graves ou fatais em caso de manuseio incorreto.
- Lâmpadas incandescentes H7 e lâmpadas com descarga de gás estão montadas sob pressão e podem estourar durante a troca.
- Substituir a lâmpada incandescente em questão somente se ela estiver totalmente fria.
- Nunca realizar uma troca de lâmpada incandescente se não estiver familiarizado com as ações necessárias. Se houver insegurança sobre o que fazer, os trabalhos necessários deverão ser realizados por uma Concessionária Volkswagen ou por uma empresa especializada.
- Não segurar o bulbo de vidro da lâmpada incandescente com os dedos descobertos. Impressões digitais remanescentes sobre a

**⚠️ ADVERTÊNCIA (continuação)**

lâmpada incandescente evaporam com o calor quando ela é ligada e deixam o refletor “opaco”.

- Na carcaça do farol no compartimento do motor e na carcaça da lanterna traseira existem peças com arestas afiadas. Proteger as mãos na troca de lâmpadas incandescentes.

**❗ NOTA**

Se após uma troca de lâmpada incandescente as coberturas de borracha ou as capas de plástico da carcaça do farol não forem montadas corretamente, poderão ocorrer danos no sistema elétrico – principalmente pela penetração de água.



Existem diferentes modelos do farol, por isso, a posição e a versão do suporte de lâmpada e da lâmpada incandescente pode divergir da representação nas figuras.

## Luzes de controle



Em primeiro lugar, ler e observar as informações introdutórias e as indicações de segurança **⚠️** na página 482.

Acesa	Causa possível	Solução
	Falha de sistema da iluminação de condução.	Procurar uma Concessionária Volkswagen ou uma empresa especializada e mandar verificar o sistema.
	<b>OU:</b> lâmpada incandescente da iluminação de condução queimada.	Substituir a lâmpada incandescente defeituosa. Se todas as lâmpadas incandescentes estiverem em ordem, procurar uma Concessionária Volkswagen ou uma empresa especializada.
	Lâmpada incandescente da lanterna de freio queimada.	Substituir a lâmpada incandescente queimada ⇒ Página 489. Se todas as lâmpadas incandescentes estiverem em ordem, procurar uma Concessionária Volkswagen ou uma empresa especializada.
	Lâmpada incandescente da iluminação da placa de licença queimada.	Substituir a lâmpada incandescente queimada ⇒ Página 490. Se todas as lâmpadas incandescentes estiverem em ordem, procurar uma Concessionária Volkswagen ou uma empresa especializada.

Ao ligar a ignição, algumas luzes de advertência e de controle se acendem rapidamente para verificação da função. Elas se apagam após alguns segundos.

### Controle das lâmpadas incandescentes no reboque acoplado

Em veículos com dispositivo de reboque instalado de fábrica, determinadas lâmpadas incandescentes de um reboque conectado de maneira correta à tomada do reboque também são monitoradas:

A queima de um indicador de direção no reboque também é indicada pelo impulso duplo intermitente dos indicadores de direção ou no instrumento combinado ⇒ Página 146.

- Queima concomitante de todos os indicadores de direção de um lado.
- Queima da lanterna traseira de um lado, em alguns modelos, queima também da lanterna da placa de licença.
- Queima da lanterna de freio.



**⚠️ ADVERTÊNCIA**

A não observância das luzes de advertência acesas e das mensagens de texto pode causar paradas no trânsito urbano, acidentes e ferimentos graves.

- Nunca deixar de observar luzes de advertência e mensagens de texto.
- Parar veículo assim que for possível e seguro.

## ! NOTA

A inobservância de luzes de controle que se acendem e de mensagens de texto pode causar danos ao veículo.

 A queima de um Light Emitting Diode (LED) dentro de uma lanterna traseira não é indicada. Porém, se todos os LEDs se queimarem, isso será indicado pela luz de controle .

## Informações sobre a troca de lâmpada incandescente



Em primeiro lugar, ler e observar as informações introdutórias e as indicações de segurança  na página 482.

### Lista de controle

Executar as seguintes ações para a troca de uma lâmpada incandescente, sempre na sequência indicada :

1. Estacionar o veículo, na medida do possível, a uma distância segura do fluxo de trânsito, em um piso plano e firme.
2. Acionar o freio de estacionamento eletrônico  $\Rightarrow$  Página 234.
3. Girar o interruptor das luzes para a posição **0**  $\Rightarrow$  Página 146.
4. Colocar a alavanca dos indicadores de direção na posição neutra  $\Rightarrow$  Página 146.
5. Transmissão automática: colocar a alavanca seletora na posição **P**  $\Rightarrow$  Página 227.
6. Desligar o motor e retirar a chave do veículo do cilindro da ignição  $\Rightarrow$  Página 220.
7. Deixar a iluminação de orientação se apagar  $\Rightarrow$  Página 146.
8. Deixar a lâmpada incandescente envolvida esfriar.
9. Verificar se um fusível está visivelmente queimado  $\Rightarrow$  Página 479.
10. Trocar a lâmpada incandescente afetada conforme a instrução  $\Rightarrow$  , caso necessário, ter uma lanterna em mãos. Uma lâmpada incandescente pode ser trocada somente por uma nova do mesmo modelo. A respectiva designação consta no soquete da lâmpada ou no bulbo de vidro.
11. Não segurar o bulbo de vidro da lâmpada incandescente com os dedos descobertos. A impressão digital remanescente evaporaria com o calor da lâmpada incandescente acesa e se depositaria sobre o refletor, prejudicando a capacidade de iluminação do farol.
12. Verificar o funcionamento da lâmpada incandescente após uma troca. Caso a lâmpada incandescente não funcione, ela pode não ter sido instalada corretamente ou estar queimada novamente, bem como a tomada de ligação pode não estar corretamente encaixada.
13. Após cada troca de lâmpada incandescente na parte dianteira do veículo, a regulagem do farol deve ser realizada por uma Concessionária Volkswagen ou por uma empresa especializada.

### ADVERTÊNCIA

A inobservância da lista de controle importante para a própria segurança pode causar acidentes e ferimentos graves.

### ADVERTÊNCIA (continuação)

- Sempre seguir as ações da lista de controle e observar as precauções de segurança geralmente válidas.

### ! NOTA

Remover e instalar as lâmpadas sempre com cuidado, evitando danos na pintura do veículo ou em outras peças do veículo.

## Substituir as lâmpadas incandescentes no farol dianteiro

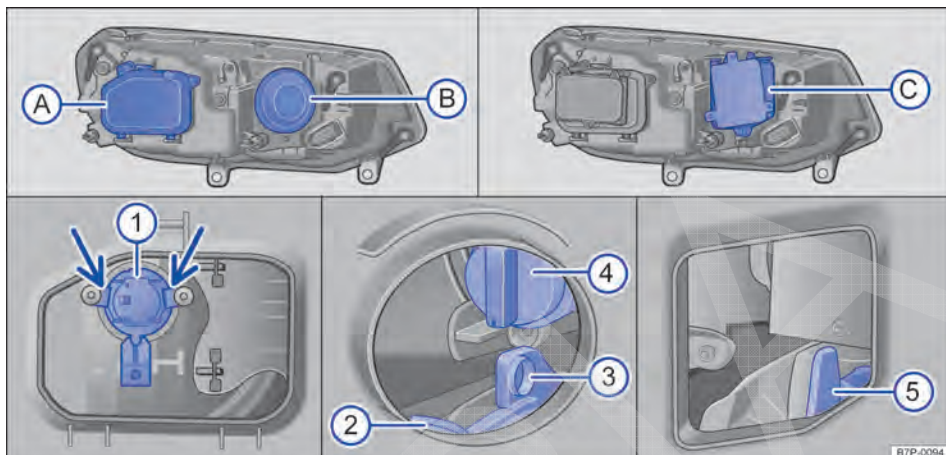

Fig. 284 No compartimento do motor: coberturas e lâmpadas no farol dianteiro esquerdo.

Em primeiro lugar, ler e observar as informações introdutórias e as indicações de segurança na página 482.

Em veículos com propulsão híbrida, a cobertura do compartimento do motor deve ser removida antecipadamente ⇒ Página 257.

Não é necessário desmontar o farol dianteiro para a troca da lâmpada.

### Substituir as lâmpadas incandescentes do farol baixo, luz de posição, farol alto e luz de condução diurna

Executar as atividades somente na sequência indicada:

	①	②	④
<b>Fig. 284</b>	<b>Farol baixo (farol halogênio)</b>	<b>Luz de posição (farol halogênio)</b>	<b>Farol alto e luz de condução diurna (farol halogênio)</b>
1.	Observar a lista de controle e executar as ações ⇒ Página 484.		
2.	Abrir a tampa do compartimento do motor  ⇒ Página 379.		
3.	Retirar a cobertura plástica (A) do lado do de trás do farol. Para isso, pressionar o encaixe para baixo e retirar a cobertura para trás.	Remover a cobertura de borracha (B) na parte traseira do farol.	
4.	Girar o suporte da lâmpada em aproximadamente 20° no sentido anti-horário e retirar com a lâmpada incandescente para trás.	Puxar o suporte da lâmpada para fora do encaixe, por cima e retirar por trás com a lâmpada incandescente.	Girar o suporte da lâmpada em aproximadamente 45° no sentido anti-horário e retirar com a lâmpada incandescente para trás.
5.	Retirar a lâmpada incandescente com o soquete em linha reta para fora do suporte da lâmpada.	Retirar a lâmpada incandescente em linha reta para fora do suporte da lâmpada.	O suporte da lâmpada e a lâmpada incandescente são uma unidade e não podem ser desmontados.
6.	Substituir a lâmpada incandescente queimada por uma lâmpada incandescente nova do mesmo modelo.		

**Executar as atividades somente na sequência indicada:**

	①	②	④
<b>Fig. 284</b>	<b>Farol baixo (farol halogênio)</b>	<b>Luz de posição (farol halogênio)</b>	<b>Farol alto e luz de condução diurna (farol halogênio)</b>
7.	Encaixar o suporte da lâmpada girando em aproximadamente 20° no sentido anti-horário e girá-lo no sentido horário até o batente. Atentar para que as molas metálicas se encaixem <b>atrás</b> dos parafusos -setas-.	Colocar o suporte da lâmpada no farol, empurrá-lo totalmente para dentro e pressioná-lo para baixo no encaixe.	Encaixar o suporte da lâmpada girando em aproximadamente 45° no sentido anti-horário e girá-lo no sentido horário até o batente.
8.	Colocar a cobertura plástica <b>(A)</b> . Atentar para que a cobertura de plástico se encaixe.	Montar a cobertura de borracha <b>(B)</b> na parte traseira do farol.	

**Substituir a lâmpada incandescente dos indicadores de direção**

**Executar as atividades somente na sequência indicada:**

<b>Fig. 284</b>	③	⑤
	<b>Indicadores de direção (farol halogênio)</b>	<b>Indicadores de direção (farol de xenônio)</b>
1.	Observar a lista de controle e executar as ações ⇒ Página 484.	
2.	Abrir a tampa do compartimento do motor ⚠ ⇒ Página 379.	
3.	Se necessário, apartar a guia do cabo Bowden na carcaça do farol para o lado.	
4.	Remover a cobertura de borracha <b>(B)</b> na parte traseira do farol.	Retirar a cobertura de plástico com a unidade de controle <b>(C)</b> na parte traseira do farol. Pressionar o encaixe para baixo e retirar a cobertura com a unidade de controle para trás. Com isso, não separar a conexão conector.
5.	Retirar para trás suporte da lâmpada com a lâmpada incandescente.	Girar o suporte da lâmpada para cima e para fora do encaixe, em aproximadamente 20° no sentido anti-horário e retirar com a lâmpada incandescente para trás.
6.	Retirar a lâmpada incandescente em linha reta para fora do suporte da lâmpada.	Soltar as lâmpadas incandescentes com soquete com auxílio da trava do suporte de lâmpada e depois puxar para fora.
7.	Substituir a lâmpada incandescente queimada por uma lâmpada incandescente nova do mesmo modelo.	
8.	Encaixar o suporte da lâmpada no farol e introduzir completamente.	Encaixar o suporte da lâmpada girando em aproximadamente 20° no sentido anti-horário no farol e empurrá-lo totalmente pra dentro. Girar o suporte da lâmpada no sentido horário até o batente e pressioná-lo para baixo no encaixe.
9.	Montar a cobertura de borracha <b>(B)</b> na parte traseira do farol.	Montar a cobertura de plástico com a unidade de controle <b>(C)</b> . Atentar para que a cobertura de plástico se encaixe.

**i** As ilustrações mostram o farol esquerdo por trás. O farol direito é montado em posição invertida.





## Trocar a lâmpada incandescente do para-choque dianteiro



Em primeiro lugar, ler e observar as informações introdutórias e as indicações de segurança  na página 482.

**Fig. 285** Na moldura da caixa de roda dianteira direita: substituir a lâmpada incandescente no farol.

### Executar as atividades somente na sequência indicada:

1. Observar a lista de controle e executar as ações ⇒ Página 484.
2. Esterçar o volante de forma que a roda do lado em questão do veículo aponte para o meio, se necessário dar partida no motor. Seguidamente desligar novamente o motor e retirar a chave do veículo do cilindro da ignição .
3. Levantar com cuidado a cobertura no casco da caixa de roda com a lâmina plana da chave de fenda das ferramentas de bordo ⇒ Fig. 285.
4. Girar o suporte de lâmpadas ② na direção da seta até o batente no sentido anti-horário e retirar para trás com a lâmpada incandescente.
5. Destruar e retirar o conector ①.
6. Substituir a lâmpada incandescente queimada por uma lâmpada incandescente nova do mesmo modelo. O suporte da lâmpada e a lâmpada incandescente são uma unidade.
7. Encaixar o conector ① no suporte da lâmpada ②. O conector precisa encaixar audivelmente.
8. Encaixar o suporte da lâmpada no farol e girar no sentido horário até o batente.
9. Encaixar a cobertura na moldura da caixa de roda ⇒ Fig. 285. <

## Substituir as lâmpadas incandescentes da lanterna traseira na tampa traseira

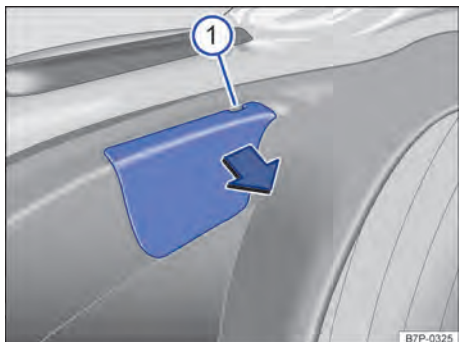

Fig. 286 Na tampa traseira: remover a cobertura.

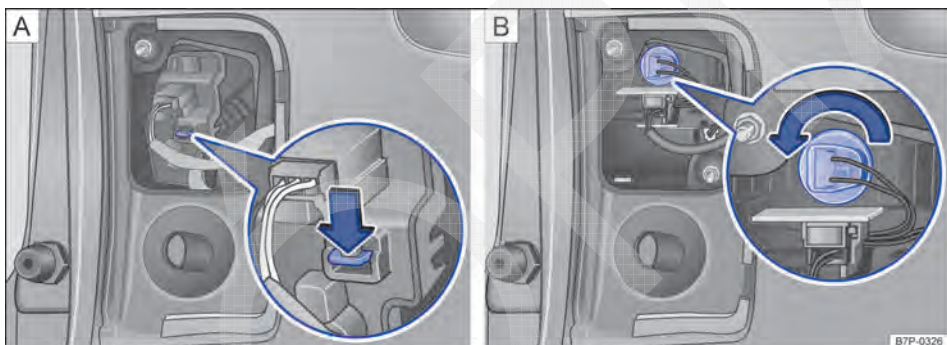

Fig. 287 Na tampa traseira: retirar o soquete de lâmpada em lanternas sem LED (variante A) e em lanternas com LED (variante B).



Em primeiro lugar, ler e observar as informações introdutórias e as indicações de segurança ▲ na página 482.

Executar as atividades somente na sequência indicada:

Fig. 287	Variante A	Variante B
1.	Observar a lista de controle e executar as ações ⇒ Página 484.	
2.	Abrir a tampa traseira ⇒ Página 79.	
3.	Com a lâmina da chave de fenda das ferramentas de bordo, levantar cuidadosamente a cobertura no entalhe ⇒ Fig. 286 ①.	
4.	Pressionar a lingueta de travamento no sentido da seta e retirar o suporte da lâmpada.	Girar o soquete da lâmpada no sentido anti-horário e retirá-lo.
5.	Puxar ou empurrar a lâmpada incandescente em linha reta para fora do suporte, girar em sentido anti-horário e depois puxar para fora.	
6.	Substituir a lâmpada incandescente queimada por uma lâmpada incandescente nova do mesmo modelo.	

Executar as atividades somente na sequência indicada:

Fig. 287	Variante A	Variante B
7.	Recolocar o suporte da lâmpada. A lingueta de travamento deve encaixar de forma audível.	Encaixar novamente o soquete da lâmpada e apertá-lo no sentido horário.
8.	Encaixar a cobertura ①. A cobertura deve encaixar e estar firme. ◀	

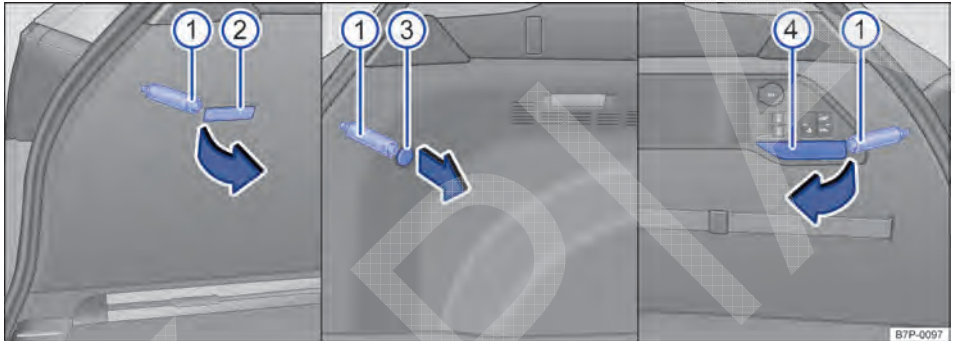

## Substituir as lâmpadas incandescentes da lanterna traseira na carroceria

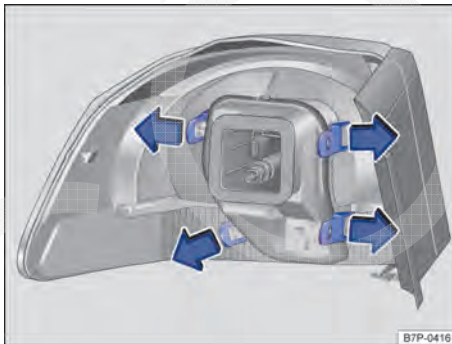

**Fig. 288** Lateralmente no compartimento de bagagem: lanterna do compartimento de bagagem esquerda ②, cobertura esquerda ③, cobertura direita ④ e parafuso central ①.



**Fig. 289** Lanterna traseira da carroceria: desinstalar o suporte da lâmpada.

 Em primeiro lugar, ler e observar as informações introdutórias e as indicações de segurança  na página 482.

Executar as atividades somente na sequência indicada.

### Desinstalar a lanterna traseira

1. Observar a lista de controle e executar as ações ⇒ Página 484.
2. Abrir a tampa traseira ⇒ Página 79.
3. Desinstalar as coberturas ⇒ Fig. 288 ③, ④ ou a lanterna do compartimento de bagagem ②. Com a lâmina da chave de fenda das ferramentas de bordo, levantar cuidadosamente as coberturas ou a lanterna do compartimento de bagagem no entalhe no sentido da seta.
4. Introduzir a chave de fenda das ferramentas de bordo com a lâmina planta no parafuso central ⇒ Fig. 288 ①.
5. Desaparafusar o parafuso central ① e, enquanto isto, segurar a lanterna traseira. O parafuso central permanece na carroceria e está protegido contra quedas. ▶

## Trocar a lâmpada incandescente

6. Remover a lanterna traseira cuidadosamente dos alojamentos para trás.
7. Apertar as tiras de travamento do suporte de lâmpada ⇒ Fig. 289 em direção da seta e retirar a lanterna traseira.
8. Colocar a lanterna traseira sobre uma superfície limpa e lisa.
9. Substituir a lâmpada incandescente queimada por uma nova lâmpada incandescente de igual versão, para isso soltar o fecho baioneta.

## Instalar a lanterna traseira

10. Instalar o suporte das lâmpadas na lanterna traseira. As tiras de travamento ⇒ Fig. 289 devem encaixar de forma audível.
11. Encaixar cuidadosamente a lanterna traseira na abertura da carroceria, e, enquanto isto, introduzir os condutores elétricos da lanterna traseira o máximo possível na carroceria. Verificar a lanterna traseira quanto ao assentamento correto no alojamento.
12. Segurar a lanterna traseira na posição de instalação com uma das mãos e aparafusar o parafuso central ⇒ Fig. 288 ① com a outra.
13. Controlar a montagem correta e o assentamento firme da luz traseira.
14. Instalar as coberturas ③, ④ ou a lanterna do compartimento de bagagem ②.
15. Fechar a tampa traseira ⇒ Página 79.

**i** Em razão das diversas versões de lanterna traseira, a posição das lâmpadas incandescentes pode ser diferente da representação nas ilustrações.



## Substituir a lâmpada incandescente da lanterna da placa de licença

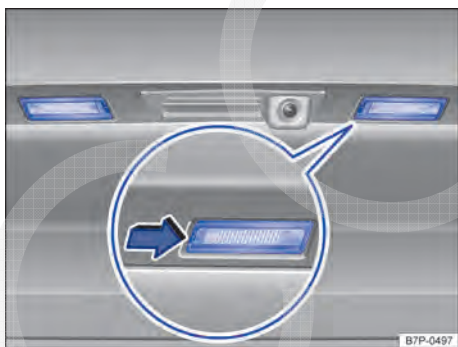

**Fig. 290** Na tampa traseira: lanterna da placa de licença.

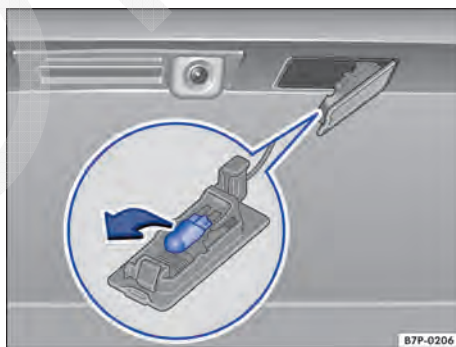

**Fig. 291** Lanterna da placa de licença: trocar a lâmpada incandescente.



Em primeiro lugar, ler e observar as informações introdutórias e as indicações de segurança ▲ na página 482.

### Executar as atividades somente na sequência indicada:

1. Observar a lista de controle e executar as ações ⇒ Página 484.
2. Com a lâmina plana da chave de fenda das ferramentas do veículo, pressionar no sentido da seta no entalhe da lanterna da placa de licença ⇒ Fig. 290.

**Executar as atividades somente na sequência indicada:**

3.	Puxar a lanterna da placa de licença um pouco para fora.
4.	Retirar a lâmpada incandescente queimada no sentido da seta e substituí-la por uma nova lâmpada incandescente do mesmo modelo ⇒ Fig. 291.
5.	Instalar a lanterna da placa de licença na abertura do para-choque com cuidado. Atentar para a correta direção de montagem da lanterna da placa de licença.
6.	Pressionar a lanterna da placa de licença no para-choque até que encaixe de forma audível.

**Lanternas de placa de licença com técnica LED**

Não é possível trocar os LEDs. Procurar auxílio técnico especializado. Para isso, a Volkswagen recomenda as Concessionárias Volkswagen. <

# Auxílio à partida

## Introdução ao tema

Neste capítulo encontram-se informações relativas aos seguintes temas:

Pontos de auxílio à partida, polo positivo e conexão de massa .....	493
Executar o auxílio à partida .....	493

Se o motor não puder ser ligado porque a bateria do veículo está descarregada, é possível utilizar a bateria de outro veículo para a partida.

Para o auxílio na partida é necessário um cabo auxiliar de partida conforme DIN 72553 (veja indicações do fabricante do cabo). A seção transversal do cabo deve ter no mínimo 25 mm<sup>2</sup> em veículos com motor a gasolina, e no mínimo 35 mm<sup>2</sup> em veículos com motor a diesel.

Em veículos sem bateria no compartimento do motor, os cabos auxiliares de partida devem ser conectados somente nos pontos de auxílio à partida no compartimento do motor!

### Informações e alertas complementares:

- Propulsão híbrida ⇒ Página 257
- Preparações para trabalhos no compartimento do motor ⇒ Página 379
- Bateria do veículo ⇒ Página 395

### ADVERTÊNCIA

A utilização inadequada dos cabos auxiliares de partida e um auxílio à partida realizado de forma incorreta podem causar uma explosão da bateria do veículo e ferimentos graves. Para reduzir o risco de explosão da bateria do veículo, observar o seguinte:

- Todos os trabalhos na bateria do veículo e no sistema elétrico podem causar queimaduras graves, incêndios e choques elétricos. Antes de qualquer trabalho na bateria do veículo, ler e observar sempre os seguintes alertas e precauções de segurança ⇒ Página 395, *Bateria do veículo*.
- A bateria do veículo que fornece a corrente elétrica deve ter a mesma tensão (12 V) e aproximadamente a mesma capacidade (ver gravação na bateria do veículo) que a bateria do veículo descarregada.

### ADVERTÊNCIA (continuação)

- Nunca carregar uma bateria do veículo congelada ou que tenha sido descongelada. Uma bateria do veículo descarregada pode congelar em temperaturas em torno de 0 °C (+32 °F).
- Uma bateria do veículo congelada ou que tenha sido descongelada deve ser substituída.
- Durante o auxílio à partida, uma mistura de gás detonante altamente explosiva é formada na bateria do veículo. Manter fogo, faíscas, chamas expostas e cigarros em brasa sempre distantes da bateria do veículo. Nunca utilizar um telefone móvel enquanto os cabos auxiliares de partida são conectados e desconectados.
- Carregar a bateria do veículo somente em locais bem ventilados, pois no auxílio à partida é formada uma mistura de gás detonante altamente explosiva.
- Os cabos auxiliares de partida nunca devem entrar em contato com peças giratórias no compartimento do motor.
- Nunca confundir o polo positivo com o polo negativo ou conectar os cabos auxiliares de partida incorretamente.
- Observar o manual de instruções do fabricante do cabo auxiliar de partida.

### NOTA

Para evitar danos consideráveis ao sistema elétrico no veículo, observar o seguinte:

- Cabos auxiliares de partida conectados incorretamente podem provocar um curto-circuito.
- Não deve haver contato entre os veículos, do contrário, poderá haver fluxo de corrente ao conectar os polos positivos.

## Pontos de auxílio à partida, polo positivo e conexão de massa

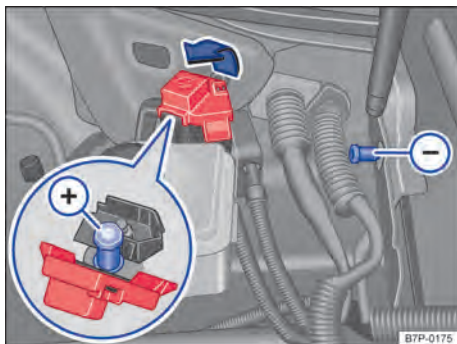
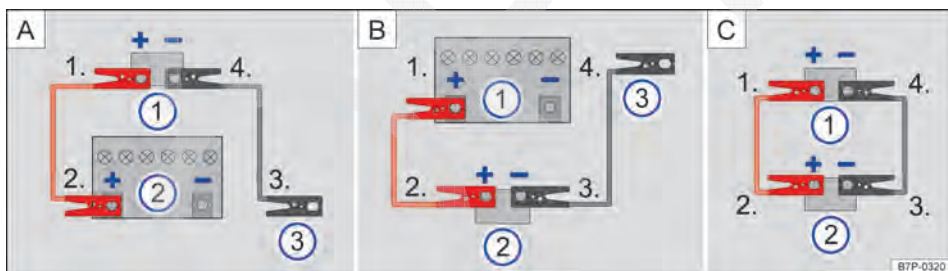

**Fig. 292** No compartimento do motor: pólo positivo do ponto de auxílio à partida ⊕ e conexão massa ⊖.

Em primeiro lugar, ler e observar as informações introdutórias e as indicações de segurança ⚠ na página 492.

Os pontos de auxílio à partida no compartimento do motor → Fig. 292 estão embaixo de uma cobertura do compartimento do motor e podem ser acessados através das aberturas correspondentes → Página 268. Auxílio à partida somente pode ser dado ou recebido por intermédio destes pontos de auxílio à partida.

## Executar o auxílio à partida



**Fig. 293** A desconexão dos cabos de auxílio à partida conforme Variante A, B ou C depende dos equipamentos do veículo.

Em primeiro lugar, ler e observar as informações introdutórias e as indicações de segurança ⚠ na página 492.

Legenda para Fig. 293:

- ① Veículo com bateria do veículo descarregada que recebe auxílio à partida.
- ② Veículo com a bateria fornecedora de corrente que dá auxílio à partida.
- ③ Conexão de massa adequada. Uma peça maciça de metal firmemente aparafusada com o bloco do motor ou o próprio bloco do motor.

A bateria do veículo descarregada deve estar conectada de maneira correta à rede elétrica do veículo.

Os veículos não devem encostar um no outro. Caso contrário, uma corrente pode circular ao se conectar o polo positivo.

Atentar para o contato metálico satisfatório das garras conectadas aos polos.

Caso o motor não comece a funcionar, interromper o processo de partida após 10 segundos e repetir após cerca de um minuto.

Executar as ações sempre na sequência indicada. ▶

## Ações de preparação

---

- ✓ Desligar a ignição nos dois veículos.
  - ✓ Abrir as tampas dos compartimentos dos motores nos dois veículos.
  - ✓ Remover a cobertura do polo positivo no próprio veículo e eventualmente a cobertura da bateria do outro veículo.
- 

### Variante A: Conectar cabo de auxílio à partida

---

Na Variante A, a bateria de um veículo com pontos de auxílio à partida ① está descarregada e recebe auxílio à partida de um veículo com bateria de veículo no compartimento do motor ② ⇒ ⚠.

1. Fixar uma ponta do cabo auxiliar de partida *vermelho* ao polo positivo ⊕ do veículo com a bateria descarregada ①.
  2. Fixar a outra ponta do cabo auxiliar de partida *vermelho* ao polo positivo ⊕ do veículo com a bateria fornecedora de corrente ②.
  3. Fixar uma ponta do cabo auxiliar à partida *preto* a uma conexão de massa adequada ③, uma peça maciça de metal parafusada firmemente ao bloco do motor ou fixar diretamente no próprio bloco do motor do veículo com a bateria fornecedora de corrente ②.
  4. Fixar a outra ponta do cabo auxiliar à partida *preto* ao ponto de massa de auxílio à partida ⊖ do veículo com a bateria descarregada ①.
- 

### Variante B: Conectar cabo de auxílio à partida

---

Na Variante B, a bateria de um veículo com bateria de veículo no compartimento do motor ① está descarregada e recebe auxílio à partida de um veículo com pontos de auxílio à partida ② ⇒ ⚠.

1. Fixar uma ponta do cabo auxiliar de partida *vermelho* ao polo positivo ⊕ do veículo com a bateria descarregada ①.
  2. Fixar a outra ponta do cabo auxiliar de partida *vermelho* ao polo positivo ⊕ do veículo com a bateria fornecedora de corrente ②.
  3. Fixar uma ponta do cabo auxiliar à partida *preto* ao ponto de massa de auxílio à partida ⊖ do veículo com a bateria fornecedora de corrente ②.
  4. Fixar a outra ponta do cabo auxiliar à partida *preto* a uma conexão de massa adequada ③, uma peça maciça de metal parafusada firmemente ao bloco do motor ou fixar diretamente no próprio bloco do motor, do veículo com a bateria descarregada ①.
- 

### Variante C: Conectar o cabo de auxílio à partida somente por intermédio dos pontos de auxílio à partida

---

Na Variante C, a bateria de um veículo com ponto de auxílio à partida ① está descarregada e recebe auxílio à partida de um veículo com bateria de veículo com pontos de auxílio à partida ② ⇒ ⚠.

1. Fixar uma ponta do cabo auxiliar de partida *vermelho* ao polo positivo ⊕ do veículo com a bateria descarregada ①.
  2. Fixar a outra ponta do cabo auxiliar de partida *vermelho* ao polo positivo ⊕ do veículo com a bateria fornecedora de corrente ②.
  3. Fixar uma ponta do cabo auxiliar à partida *preto* ao ponto de massa de auxílio à partida ⊖ do veículo com a bateria fornecedora de corrente ②.
  4. Fixar a outra ponta do cabo auxiliar à partida *preto* ao ponto de massa de auxílio à partida ⊖ do veículo com a bateria descarregada ①.
- 

### Dar partida no motor

---

1. Ligar o motor do veículo fornecedor de corrente e deixar funcionando em marcha lenta.
  2. Ligar o motor do veículo com a bateria do veículo descarregada e esperar 2 a 3 minutos até que o motor “funcione redondo”.
-



## Remover o cabo auxiliar de partida

1. Antes de soltar o cabo auxiliar de partida, desligar o farol baixo, se estiver ligado.
2. Ligar a ventoinha de aquecimento e o desembaçador do vidro traseiro no veículo com a bateria descarregada, para reduzir picos de tensão no momento da desconexão dos cabos.
3. Remover o cabo auxiliar de partida com o motor em funcionamento exatamente na sequência inversa à descrita acima.
4. Desligar novamente a ventoinha do aquecimento e o aquecedor do vidro traseiro no veículo com a bateria descarregada.
5. Rebater a tampa do polo positivo, montar capas novamente e fechar tampa do compartimento do motor.

### ADVERTÊNCIA

Um auxílio à partida executado de forma incorreta pode provocar uma explosão da bateria do veículo e ferimentos graves. Para reduzir o risco de explosão da bateria do veículo, observar o seguinte:

- Todos os trabalhos na bateria do veículo e no sistema elétrico podem causar queimaduras graves, incêndios e choques elétricos. Antes de qualquer trabalho na bateria do veículo, ler e observar sempre os seguintes alertas e precauções de segurança ⇒ Página 395, *Bateria do veículo*.
- Usar sempre uma proteção adequada para os olhos e nunca se debruçar sobre as baterias do veículo.
- Conectar os cabos na sequência correta – primeiro o cabo positivo, depois o cabo negativo.

### ADVERTÊNCIA (continuação)

- Nunca fixar o cabo negativo em peças do sistema de combustível ou nas tubulações do freio.
- As partes não isoladas das garras dos polos não devem se tocar. Além disso, o cabo fixado no polo positivo da bateria do veículo não deve entrar em contato com peças do veículo condutoras de corrente.
- Verificar o visor da bateria do veículo e, se necessário, utilizar uma lanterna. Caso esteja amarelo-claro ou incolor, não executar o auxílio à partida e procurar auxílio técnico especializado.
- Evitar descargas eletrostáticas nas imediações da bateria do veículo. O gás detonante que escapa da bateria do veículo pode se inflamar pela formação de faíscas.
- Nunca executar o auxílio à partida se a bateria do veículo estiver danificada, congelada ou que tenha sido descongelada.

# Rebocar

## Introdução ao tema

Neste capítulo encontram-se informações relativas aos seguintes temas:

Orientações para rebocar . . . . .	497
Montar a argola de reboque dianteira . . . . .	498
Montar a argola de reboque traseira . . . . .	499
Orientações para condução ao rebocar . . . . .	499

Ao rebocar, respeitar as prescrições legais.

### **Um veículo com bateria descarregada não deve ser rebocado por motivos técnicos.**

Os veículos com sistema de travamento e de partida Keyless Access sem chave somente devem ser rebocados com a ignição ligada!

Ao rebocar o veículo com o motor desligado e ignição ligada, a bateria do veículo se descarrega. Dependendo da carga da bateria do veículo, depois de apenas poucos minutos a queda de voltagem pode ser tão grande que nenhum consumidor elétrico funcione mais no interior do veículo, por exemplo, as luzes de advertência. Em veículos com sistema de travamento e de partida Keyless Access sem chave, o volante pode se travar ⇒ .

### **Empurrar**

Por motivos técnicos, o veículo **não** deve ser empurrado. Os motivos, entre outros, são os seguintes:

- Se for o caso, o freio de estacionamento eletrônico e o travamento eletrônico da coluna de direção acionados não podem ser liberados.
- Em um veículo com bateria descarregada, os módulos de comando do motor possivelmente não funcionarão corretamente.

Ao invés disso, utilizar o auxílio à partida ⇒ Página 492.

### **Informações e alertas complementares:**

- Vistas externas ⇒ Página 5
- Trocar a marcha ⇒ Página 227
- Unidade de controle do motor e sistema de purificação do gás de escape ⇒ Página 449
- Auxílio à partida ⇒ Página 492

### **ADVERTÊNCIA**

**Nunca rebocar um veículo sem corrente.**

- **Jamais retirar a chave do veículo do cilindro da ignição ou desligar a ignição com o botão de partida do sistema de travamento e de partida sem chave Keyless Access . O travamento eletrônico da coluna de direção pode ser acionado subitamente. Nesse caso, não é mais possível manobrar o veículo. Isto pode causar acidentes, ferimentos graves e a perda de controle do veículo.**
- **Se na operação de reboque o veículo ficar sem corrente, interromper imediatamente a operação de reboque e procurar auxílio técnico especializado.**

### **ADVERTÊNCIA**

**Ao rebocar um veículo, o comportamento de direção e o efeito de frenagem se alteram bastante. Para reduzir o risco de acidentes ou de ferimentos graves, observar o seguinte:**

- **Como condutor do veículo rebocado:**
  - Para frear, é necessário mais força no pedal, pois o servofreio não está atuando. Estar sempre atento para não colidir com o veículo de tração.
  - É necessário mais força para guiar o veículo, pois a direção assistida não funciona com o motor parado.
- **Como condutor do veículo de tração:**
  - Acelerar de forma especialmente cautelosa e cuidadosa.
  - Evitar manobras de direção e de frenagem súbitas.
  - Frear antes do usual e com pressão mais suave no pedal.

### **NOTA**

- **Desinstalar e instalar cuidadosamente a cobertura e a argola de reboque para não danificar o veículo, por exemplo, a pintura do veículo.**
- **Combustível não queimado pode alcançar o catalisador e o danificá-lo durante o reboque.** 

## Orientações para rebocar



**Em primeiro lugar, ler e observar as informações introdutórias e as indicações de segurança  na página 496.**

### Cabo de reboque e barra de reboque

A melhor forma e mais segura de rebocar é com uma barra de reboque. Somente se não houver uma barra de reboque disponível, um cabo de reboque deve ser utilizado.

O cabo de reboque deve ser elástico, para que ambos os veículos sejam poupados. Utilizar um cabo de fibra sintética ou um cabo de material elástico similar.

Fixar o cabo de reboque ou a barra de reboque somente nas argolas previstas para isto ou no dispositivo de reboque.

Veículos com **dispositivo de reboque instalado de fábrica** devem ser rebocados **somente** com uma barra de reboque apropriada para a instalação em uma rótula de engate.

### Quando o veículo próprio tiver de ser rebocado com transmissão automática:

Testar se o veículo pode ser rebocado absolutamente ⇒ Página 497, *Quando o veículo próprio não pode ser rebocado?*

- Ligar a ignição
- Colocar a alavanca seletora na posição **N**.
- Não rebocar com velocidade superior a 50 km/h (30 mph).
- Não rebocar por mais de 50 km.
- Com o guincho, o veículo pode ser rebocado somente com as rodas dianteiras levantadas. Observar as orientações para o reboque de veículos com tração nas quatro rodas (4MOTION).

### Rebocar veículos com transmissão nas quatro rodas

Veículos com tração nas quatro rodas podem ser rebocados com uma barra de reboque ou com um cabo de reboque. Se o veículo for rebocado com o

eixo dianteiro ou traseiro erguido, o motor deverá estar desligado, pois, do contrário, o conjunto motoriz poderá ser danificado.

### Quando o veículo próprio não pode ser rebocado?

Nas seguintes condições o veículo não pode ser rebocado e deve ser transportado sobre um transportador ou reboque especial:

- Se, devido a um dano, a transmissão do veículo não contiver mais lubrificante.
- Se a bateria do veículo estiver descarregada, porque o travamento eletrônico da coluna de direção e o freio de estacionamento eletrônico acionados anteriormente não podem ser liberados.
- Com a suspensão pneumática defeituosa, pois o veículo está baixo demais.
- Se o trajeto de rebocagem com veículos com transmissão automática for superior a 50 km.
- Se, por exemplo, após um acidente, a mobilidade das rodas ou o funcionamento do volante não puderem ser assegurados.

### Ao rebocar um veículo de terceiros, observar o seguinte:

- Observar as determinações legais.
- Observar as instruções para rebocar na literatura de bordo do veículo de terceiros.





O veículo poderá ser rebocado somente se o freio de estacionamento eletrônico e o travamento eletrônico da coluna de direção estiverem liberados. Com falha de energia ou avarias no sistema elétrico, o motor deve, se necessário, ser ligado com o auxílio à partida para liberar o freio de estacionamento eletrônico e o travamento eletrônico da coluna de direção. <

## Montar a argola de reboque dianteira



**Fig. 294** No para-choque dianteiro à direita: tampa de cobertura para o alojamento da argola de reboque.

 **Em primeiro lugar, ler e observar as informações introdutórias e as indicações de segurança**  **na página 496.**

Os alojamentos das argolas de reboque roscadas se encontram na frente, à direita e à esquerda no para-choque.

A argola de reboque deve ser sempre transportada no veículo.

Observar as orientações para a rebocagem ⇒ Página 497.

### Montar a argola de reboque dianteira

- Retirar a argola de reboque e a chave de roda das ferramentas de bordo no compartimento de bagagem ⇒ Página 461.
- Com um pouco de força pressionar a borda da capa de cobertura que aponta para o lado externo do veículo ⇒ Fig. 294 (seta), até que a capa de cobertura pulo um pouco para fora. Se necessário, ajudar com uma chave de fenda das ferramentas de bordo no lado oposto da capa de cobertura.

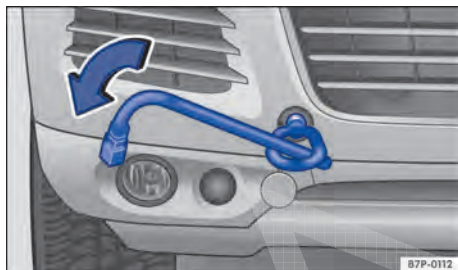

**Fig. 295** No para-choque dianteiro à direita: rosquear a argola de reboque.

- Segurar atrás da capa de cobertura, puxar esta para fora e deixar pendente no veículo.
- Rosquear a argola de reboque tão firme quanto possível **no sentido anti-horário** no alojamento ⇒ Fig. 295 ⇒ . Utilizar um objeto apropriado com o qual a argola de reboque possa ser rosqueada com firmeza no alojamento.
- Após o processo de rebocagem, remover a argola de reboque girando **no sentido horário** e instalar a cobertura novamente.
- Se necessário, limpar a argola de reboque e a chave de roda e recolocá-las nas ferramentas de bordo, no compartimento de bagagem.



### **NOTA**

**A argola de reboque deve estar sempre rosqueada firmemente e por completo no alojamento. Caso contrário, a argola de reboque pode ser arrancada do seu alojamento durante a rebocagem.**

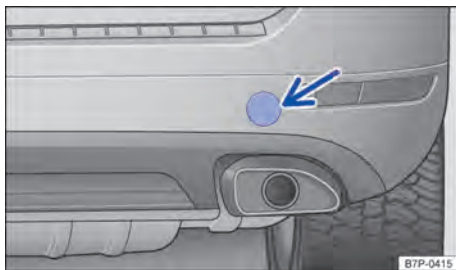
## Montar a argola de reboque traseira



**Fig. 296** No para-choque traseiro à direita: tampa de cobertura para o alojamento da argola de reboque.

 **Em primeiro lugar, ler e observar as informações introdutórias e as indicações de segurança**  **na página 496.**

Os alojamentos das argolas de reboque roscadas se encontram atrás, à direita e à esquerda no para-choque.

A argola de reboque deve ser sempre transportada no veículo.

Observar as orientações para a rebocagem ⇒ Página 497.

### Instalar a argola de reboque na parte traseira

- Retirar a argola de reboque e a chave de roda das ferramentas de bordo no compartimento de bagagem ⇒ Página 461.
- Com um pouco de força pressionar a borda da capa de cobertura que aponta para o lado externo do veículo ⇒ Fig. 296 (seta), até que a capa de cobertura pulo um pouco para fora.
- Segurar atrás da capa de cobertura, puxar esta para fora e deixar pendente no veículo.
- Rosquear a argola de reboque tão firme quanto possível **no sentido anti-horário** no alojamento ⇒ Fig. 297 ⇒ . Utilizar um objeto apropriado com o qual a argola de reboque possa ser rosqueada com firmeza no alojamento.

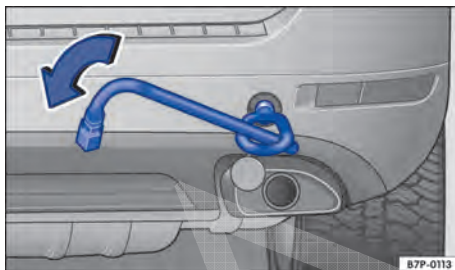

**Fig. 297** No para-choque traseiro à direita: rosquear a argola de reboque.



- Após o processo de rebocagem, remover a argola de reboque girando **no sentido horário** e instalar a cobertura novamente.
- Se necessário, limpar a argola de reboque e a chave de roda e recolocá-las nas ferramentas de bordo, no compartimento de bagagem.

Alternativamente à argola de reboque, pode-se rebocar também com o dispositivo de reboque ⇒ .

### **NOTA**

- **A argola de reboque deve estar sempre rosqueada firmemente e por completo no alojamento. Caso contrário, a argola de reboque pode ser arrancada do seu alojamento durante a rebocagem.**
- **Veículos com o dispositivo de reboque instalado de fábrica também podem rebocar com o dispositivo de reboque. Com isto, somente pode ser rebocado com uma barra de reboque que é especialmente adequada para a montagem em uma rótula de engate. Com a utilização de uma barra de reboque inadequada, a rótula de engate e o veículo podem ser danificados.** 

## Orientações para condução ao rebocar

 **Em primeiro lugar, ler e observar as informações introdutórias e as indicações de segurança**  **na página 496.**

Rebocar exige uma certa prática, principalmente na utilização de um cabo de reboque. Ambos os condutores devem estar familiarizados com as particularidades do processo de rebocagem. Por isso, condutores sem prática não devem rebocar. 

Ao conduzir, atentar para que não ocorram forças de tração não suportáveis e tensões exageradas por solavancos. Em manobras de reboque afastadas de estradas pavimentadas, existe sempre o risco de sobrecarregar as peças de fixação.

Durante o reboque, o veículo rebocado pode exibir o sentido para rebocar apesar das luzes de advertência ligadas. Para isso, com a ignição ligada, acionar a alavanca dos indicadores de direção no sentido desejado. A luz de advertência é interrompida enquanto os indicadores de direção são utilizados. Assim que a alavanca dos indicadores de direção estiver novamente na posição neutra, a luz de advertência é ativada automaticamente.

#### **Condutor do veículo rebocado:**

- Deixar a ignição ligada para que o volante não trave, o freio de estacionamento eletrônico possa ser liberado e os indicadores de direção, a buzina, os limpadores dos vidros e os lavadores dos vidros possam ser ligados.
- Como a direção assistida não funciona com o motor parado, é necessário aplicar mais força para dirigir.

- Para frear, é necessário mais força no pedal, pois o servofreio não está atuando. Não colidir com o veículo de tração.
- Observar as informações e orientações do Manual de instruções do veículo a ser rebocado.

#### **Condutor do veículo de tração**

- Acelerar de forma especialmente cautelosa e cuidadosa. Evitar manobras de direção súbitas.
- Frear antes do usual e com pressão mais suave no pedal.
- Observar as informações e orientações do Manual de instruções do veículo rebocado. 

# Abreviaturas utilizadas

## Abreviatura Significado

---

1 rpm	Rotação do motor por minuto (rotação).
ABS	Sistema antibloqueio do freio.
ACC	Controle automático de distância (Adaptive Cruise Control).
AFS	Farol direcional dinâmico e estático.
AG8	Transmissão automática de 8 marchas.
AM	Ondas médias (modulação de amplitude).
App	Aplicativo (aplicação)
ASR	Controle de tração.
AUX	Entrada auxiliar de áudio (Auxiliary Input).
BAS	Assistente de frenagem.
CDM	Código do motor.
cm <sup>3</sup>	Centímetro cúbico. Unidade de medida para indicação da cilindrada.
CO <sub>2</sub>	Dióxido de carbono.
cv	Cavalo-vapor, indicação obsoleta da potência do motor.
DIN	Instituto Alemão de Normatização.
DLA	Dynamic Light Assist (regulagem do farol alto).
DPF	Filtro de partículas de diesel.
DWA	Sistema de alarme antifurto.
EDS	Bloqueio eletrônico do diferencial.
EN	Normatização Europeia.
EPC	Controle do motor (Electronic Power Control).
ESC	Programa eletrônico de estabilidade.
ETC	Sistema de cobrança de tarifas de pedágio (Electronic Toll Collection System).
FIN	Número de identificação do veículo
FLA	Assistente do farol alto.
FM	Onda ultracurta, VHF (modulação de frequência).
FSI	Injeção direta de gasolina estratificada (Fuel Stratified Injection).
g/km	Quantidade de dióxido de carbono gerada em gramas por quilômetro rodado.
GRA	Sistema regulador de velocidade.
HDC	Sistema de assistente em descidas (Hill Descent Control).
HDD	Mídiатеca (Hard-Disk-Drive).
kN	Quilonewton, força de tração.
kPa	Quilopascal, indicação da pressão dos pneus.
kW	Quilowatt, indicação da potência do motor.
LED	Diodo emissor de luz (Light Emitting Diode).
MFA	Indicador multifunções.
MP3	Formato para compressão de arquivos de áudio.

**Abreviatura**   **Significado**

---

Nm	Newton-metro, unidade de medida para indicação do torque do motor.
OPS	Sistema de estacionamento visual.
PDC	Controle da distância de estacionamento (Park-Distance-Control).
psi	Libra por polegada quadrada, indicação da pressão dos pneus.
PVC	Policloreto de vinila
RON	Índice de octanagem, medida para determinação do poder antidetonante da gasolina.
RSE	Rear Seat Entertainment
SIM	Módulo de identificação do interlocutor (Subscriber Identity Module).
TDI®	Motores a diesel com injeção direta e turboalimentação (Turbocharged Direct ou Diesel Injection).
TI	Tecnologia de informação.





# Índice remissivo

## A

### Abastecer

controles ao abastecer	356
E10	357
gasolina	354
indicador do nível de combustível	353
luz de controle	353
no posto de combustível	352
óleo diesel	354
proteção contra abastecimento errôneo	355

### Abastecimento

abastecimento incorreto	353
-------------------------	-----

### Abertura de conforto

teto solar panorâmico	90
vidros elétricos	85

### Abertura de emergência

	457
--	-----

### Abertura independente da porta

	67
--	----

### Abertura para enchimento

líquido de arrefecimento do motor	392
óleo do motor	386

### Abrir

com Keyless Access	71
cortina de proteção solar	90
por dentro	70
por fora	68
portas	77
tampa traseira	80
teto solar panorâmico	89
vidros	84

### ABS

ver sistemas de assistência à frenagem	241
--	-----

### ACC

ver controle automático de distância (ACC)	300
--	-----

### Acendedor de cigarro

	213
--	-----

### Acessar a mensagem de serviço

	29
--	----

### Acessórios

	433, 434
--	----------

### Ações de preparação

kit de reparo dos pneus	475
troca de lâmpada incandescente	484
troca de roda	466

### Adições

	435
--	-----

### AFS

	151
--	-----

### Água dos lavadores dos vidros

luzes de controle	161
produto de limpeza de vidros	166
produtos de limpeza	166
reabastecer	166
verificar	166

### Airbag frontal do passageiro

desligar com o interruptor acionado pela chave	131
--	-----

### Airbag frontal do passageiro dianteiro

ver sistema de airbag	126
-----------------------	-----

### Airbag para joelhos

ver sistema de airbag	135
-----------------------	-----

### Airbags frontais

ver sistema de airbag	130
-----------------------	-----

### Airbags laterais

ver sistema de airbag	133
-----------------------	-----

### Airbags para cabeça

ver sistema de airbag	134
-----------------------	-----

### Ajustar

apoio lombar	101
apoio para cabeça	104
banco com memória	112, 113
banco dianteiro ajustável eletricamente	101
banco dianteiro mecânico	100
banco traseiro	103
data	51
encosto do banco traseiro	178
hora	51
postura correta nos bancos	99
volante	106, 107

### Ajustar a intensidade da vibração

assistente de permanência na faixa (Lane Assist)	318
--	-----

### Ajustar o momento do alerta

assistente de permanência na faixa (Lane Assist)	318
--	-----

### Ajuste

ajuste do banco pelo sistema Infotainment	102
---	-----

### Alarme antirrebocagem

	75
--	----

### Alavanca do farol alto

ver alavanca dos indicadores de direção e do farol alto	148
---	-----

### Alavanca dos indicadores de direção

ver alavanca dos indicadores de direção e do farol alto	148
---	-----

### Alavanca dos indicadores de direção e do farol alto

	148
--	-----

### Alavanca seletora

Tiptronic	231
-----------	-----

### Alcantara

limpar	410
--------	-----

### Alerta antes de um capotamento

	361
--	-----

### Alerta de gelo na pista \*

	27
--	----

### Alertas

sistema Infotainment	36
----------------------	----

### Alertas sonoras

cinto não colocado	116
luz	149
luzes de advertência e de controle	20

### Alterações

	435, 445
--	----------

### Alterar volume padrão

	42
--	----

<b>Alternador</b> .....	396	orientações de funcionamento .....	350
<b>Altura livre do solo</b> .....	364	particularidades .....	347, 351
<b>AM</b> .....	501	programar .....	349
<b>Amaciamento</b>		ventilação .....	346, 350
motor .....	434	<b>Ar-condicionado</b> .....	337
primeiros quilômetros .....	434	aquecimento estacionário .....	346
<b>Amaciamento das pastilhas de freio</b>		botão de sincronização .....	342
ver freio .....	239	botão REST .....	342
<b>Amaciar</b>		Climatronic .....	338, 340
pastilhas de freio .....	239	comandos .....	338, 340
pneus .....	419	desembaçador do para-brisa .....	344
<b>Ângulo de ataque e de saída</b> .....	365	difusores de ar .....	343
<b>Ângulo de inclinação lateral</b> .....	365	falha de funcionamento .....	342
<b>Ângulo de rampa</b> .....	365	identificação automática do embaçamento	
<b>Antena</b> .....	446	dos vidros .....	342
<b>Antena do vidro</b> .....	446	modo de recirculação de ar .....	343
<b>Antena externa</b> .....	437	orientações de funcionamento .....	341
<b>Antes da ida à Concessionária Volkswagen</b>		particularidades .....	342
<b>ou à empresa especializada</b> .....	452	regulagens para todos os bancos .....	342
<b>Apagar</b>		regular .....	341
entradas do usuário .....	47	sistema de calor residual .....	342
entradas na lista de endereços .....	47	ventilação indireta .....	343
todas as entradas .....	47	zonas de climatização do Climatronic .....	341
<b>Apagar dados</b>		<b>Armazenamento de dados do veículo</b> .....	438
ver apagar .....	47	<b>Armazenar dados</b> .....	438
<b>Apagar entradas</b>		<b>Aros</b> .....	418
ver apagar .....	47	aros aparafusados .....	418
<b>Apagar entradas do usuário</b>		elementos decorativos aparafusados .....	418
ver apagar .....	47	identificação .....	419
<b>Apagar memória</b>		limpar .....	406
ver apagar .....	47	<b>ASR</b>	
<b>Aparelho de transmissão</b> .....	437	ligar e desligar .....	243
<b>Aplicativos</b> .....	444	ver sistemas de assistência a frenagem .....	243
<b>Apoio lombar</b> .....	101	ver sistemas de assistência à frenagem .....	242
<b>Apoio para cabeça</b> .....	104, 105	<b>Assentos</b> .....	97
<b>Após uma condução off-road</b> .....	377	<b>Assistente de arranque</b>	
<b>App</b> .....	444	ver sistemas de assistência .....	270
<b>Aquecedor auxiliar</b> .....	359	<b>Assistente de frenagem (BAS)</b> .....	241
desligamento automático .....	353	<b>Assistente de marcha à ré</b>	
<b>Aquecimento adicional</b>		ver câmera de marcha à ré .....	283
ver aquecimento estacionário .....	346	<b>Assistente de mudança de faixa</b>	
<b>Aquecimento do banco</b>		falha de funcionamento .....	320
particularidades .....	111	<b>Assistente de mudança de faixa (Side As-</b>	
<b>Aquecimento dos bancos</b>		<b>ist)</b> .....	320
bancos dianteiros .....	110	ajustar a luminosidade do indicador .....	322
bancos traseiros .....	110	desligar .....	322
<b>Aquecimento do volante</b> .....	340	funcionamento .....	321
<b>Aquecimento estacionário</b> .....	346	indicador no espelho retrovisor externo .....	321
alcance do controle remoto .....	349	ligar .....	322
ativar .....	349	luz de controle .....	321
controle remoto .....	348	níveis de informação e de alerta .....	322
desligamento automático .....	353	situações de condução especiais .....	322
desligar .....	347	<b>Assistente de permanência na faixa (Lane</b>	
ligar .....	347	<b>Assist)</b> .....	315, 316
		ajustar o momento do alerta e a intensidade	
		da vibração .....	318
		falha de funcionamento .....	315

funcionamento	316	banco com memória	112
informação do condutor	317	banco dianteiro ajustável eletricamente	101
luz de advertência	316	banco traseiro	103
luz de controle	316	instalar o apoio para cabeça	105
<b>Assistente de permanência na faixa (Lane Assis)</b>		número de assentos	97
quando desligá-lo?	317	postura correta nos bancos	99
<b>Assistente para condução em descidas</b>	274	remover o apoio para cabeça	105
<b>Assistente para condução em subidas</b>	273	ventilação dos bancos	111
<b>Assistente para estacionamento</b>		<b>Bancos aquecidos</b>	110
utilizar lavador de alta pressão	401	<b>Bancos ventilados</b>	111
<b>Assoalho do compartimento de bagagem</b>	187	<b>Banco traseiro</b>	178
<b>Assoalho reversível</b>	188	<b>Barra telescópica</b>	183
<b>Ativação</b>		<b>BAS</b>	
luzes de advertência e de controle	228	ver sistemas de assistência à frenagem	241
<b>Atividades de preparação</b>		<b>Bateria</b>	
antes de cada condução	53	substituição no controle remoto (aquecimento estacionário)	348
reabastecer com óleo do motor	386	substituir a chave do veículo	64
reabastecer o líquido de arrefecimento do motor	392	ver bateria do veículo	395
trabalhar no compartimento do motor	382	<b>Bateria de alta voltagem</b>	266
verificar o nível do líquido de arrefecimento do motor	392	manutenção	266
verificar o nível do óleo do motor	386	<b>Bateria do veículo</b>	395
<b>Auto Hold</b>	271	auxílio à partida	493
<b>Auxílio ao estacionamento</b>		carregar	396
ver controle de distância de estacionamento	277	conectar	396
<b>Auxílio à partida</b>	492	descarrega	351
cabo auxiliar de partida	493	descarregar-se	66, 397
executar	493	desconectar	396
híbrido	267	desligamento automático do consumidor	396
pontos de auxílio à partida, polo positivo e conexão de massa	493	desligamento automático dos consumidores	397
<b>Auxílio à partida externo</b>		desligamento no acionamento do airbag	396
ver auxílio à partida	492	explicação dos símbolos	395
<b>Auxílio de entrada no veículo</b>		local de instalação	395
elétrica	107	luz de advertência	396
		polo positivo e conexão de massa para auxílio à partida	493
		se descarrega	223, 455
		separação da rede elétrica do veículo	396
		substituir	396
		verificar nível de eletrólito	396
		<b>Biodiesel</b>	359
		<b>Bloqueio da alavanca seletora</b>	230
		<b>Bloqueio do diferencial</b>	275, 365
		desgaste dos pneus	276
		engatar	275
		forma da função	275
		não engatar	275
		ruídos	275
		ver sistema de assistência de frenagem	242
		<b>Bloqueio eletrônico do diferencial (EDS)</b>	242
		<b>Botão bloqueador</b>	230
		<b>Botão de pânico</b>	
		ver botão de alarme	61
		<b>Botão de partida</b>	223
		<b>Botão do alarme da chave do veículo</b>	61

<b>Botão dos sistemas de assistência ao condutor</b> .....	33	ligar e desligar .....	286
falha de funcionamento .....	33	limpar .....	285
<b>Botão E-MODE</b> .....	263	orientações de funcionamento .....	284
<b>Botão Lock</b> .....	252, 466	premissas .....	284
<b>Botão rotativo e de pressão (sistema Infotainment)</b> .....	39	<b>Câmera de marcha à ré (modo 1)</b>	
<b>Botões da memória</b> .....	112	entrar na vaga de estacionamento .....	287
<b>Botões do sistema Infotainment (Hardkeys)</b> .....	38	<b>Câmera de marcha à ré (modo 2)</b>	
<b>Botões giratórios e de pressão (sistema de Infotainment)</b> .....	41	entrar na vaga de estacionamento .....	289
<b>Botões seletores de área</b>		<b>Capacidade de carga dos pneus</b> ....	429, 430
ver botões do Infotainment .....	41	<b>Capacidade de tração admissível</b> .....	203
<b>Busca de avarias</b> .....	452	<b>Capacidades</b>	
<b>Busca de falhas</b> .....	452	reservatório de água dos lavadores dos vidros .....	166
<b>Busca de problemas</b> .....	452	tanque de combustível .....	356
<b>Buzina</b> .....	13	<b>Capotamento</b> .....	361
<b>C</b>		<b>Car-Net</b>	
<b>Cabo de ruptura</b> .....	195, 198	ativação .....	443
condução com reboque .....	195	disponibilidade .....	443
<b>Cadeira de criança</b> .....	136	limitações .....	443
cadeira de criança ISOFIX nos bancos traseiros .....	140	registro .....	443
classes de peso .....	138	substituição do aparelho .....	443
com cinto de segurança bloqueável .....	141	vender ou emprestar o veículo .....	443
desligar o airbag frontal do passageiro dianteiro .....	131	<b>Carga de apoio</b> .....	193
etiqueta adesiva do airbag .....	139	carregar o reboque .....	199
fixação das cadeiras de criança .....	138	<b>Carga de reboque</b>	
fixar com cinto de fixação Top Tether .....	144	carregar o reboque .....	199
fixar com ISOFIX .....	142	máxima admissível .....	203
norma .....	137	<b>Carga elétrica</b> .....	351
nos bancos traseiros .....	140	<b>Cargas sobre os eixos</b>	
proteger com cinto de segurança .....	141	ver indicações de peso específicas do veículo .....	174
sistemas de fixação .....	139	<b>Carregar</b>	
sobre o banco do passageiro dianteiro .....	139	bagageiro do teto .....	191
transportar crianças no veículo .....	137	compartimento de bagagem .....	177
<b>Caixa coletora de água</b> .....	408	conduzir com a tampa traseira aberta .....	173
<b>Calços dobráveis</b>		dispositivo para transporte de objetos longos .....	181
ver ferramentas de bordo .....	462	guardar volumes de bagagem .....	172
<b>Calota da roda</b>		olhais de amarração .....	182
capa de cobertura dos parafusos de roda .....	464	olhais de amarração móveis .....	182
<b>Calotas</b> .....	464	orientações gerais .....	172
<b>Câmera</b> .....	285	reboque .....	199
Front Assist .....	303	rede divisória .....	185
<b>Câmera de marcha à ré</b> .....	283	<b>CAR (sistema Infotainment)</b>	
câmera .....	285	ver configurações do sistema Infotainment (CAR) .....	49
comandar .....	286	<b>Caso de pane</b>	
configurações .....	284	proteger o veículo .....	454
entrar na vaga de estacionamento (modo 1) .....	287	<b>Catalisador</b> .....	450
entrar na vaga de estacionamento (modo 2) .....	289	falha de funcionamento .....	450
lente da câmera .....	285	<b>Chave</b>	
		chave do veículo .....	61
		<b>Chave com comando remoto</b>	
		ver chave do veículo .....	61
		<b>Chave da ignição</b>	
		ver chave do veículo .....	61

<b>Chave de emergência</b>	
ver chave do veículo	63
<b>Chave de reposição</b>	
ver chave do veículo	61
<b>Chave do veículo</b>	61
agregar	61
botão de pânico	61
chave com comando remoto	61
chave de emergência	63
chave de reposição	61
luz de controle	63
sincronizar	65
substituir a bateria	64
<b>Cilindro da ignição</b>	
chave do veículo não habilitada	222
<b>Cinta tensora</b>	183
<b>Cintos de segurança</b>	115
cintos torcidos	120
colocar	120
enrolador do cinto de segurança automático	124
limitador de força do cinto de segurança	124
limpar	414
lista de controle	119
luz de advertência	116
manuseio	119
não colocados	118
posição do cadarço	122
pré-tensionador do cinto de segurança	124
regulagem de altura do cinto de segurança	123
tensionamento dos cintos	124
tirar	120
<b>Cinzeiro</b>	212
acendedor de cigarro	213
dianteiro	212
traseiro	212
<b>Climatronic</b>	
ver ar-condicionado	337
<b>Cobertura do compartimento de bagagem</b>	179
<b>Cobertura do compartimento do motor</b>	
desinstalar	268
instalar	268
<b>Código do motor</b>	
determinar	57
<b>Comando</b>	
controle de distância de estacionamento	278
<b>Comando de abertura de portão de garagem</b>	93
apagar a programação	93
operar	95
programar	93
sincronizar	93
<b>Comando do controle de distância de estacionamento</b>	278
<b>Comando do sistema Infotainment</b>	
acessar entradas da lista	44
alterar configurações	44
alterar volume	42
barras de configuração	44
botões do sistema Infotainment	39
caixas de seleção	43
escala	44
indicações adicionais	45
ligar e desligar	42
pesquisar na lista	44
regulador correção	44
rolar	44
superfícies de função	43
<b>Comandos</b>	38
<b>Combustível</b>	357
gasolina	357
óleo diesel	358
<b>Compartimento de bagagem</b>	177
assoalho do compartimento de bagagem	187
assoalho reversível	188
barra telescópica	183
cinta tensora	183
cobertura	179
conjunto de fixação	183
dispositivo para transporte de objetos longos	181
lanterna do compartimento de bagagem	156
rede	184
rede divisória	185
ver compartimento de bagagem	177
<b>Compartimento do motor</b>	379
atividades de preparação	382
bateria do veículo	395
caixa coletora de água	408
limpeza	408
líquido de arrefecimento do motor	390
óleo do motor	384
<b>Compartimento para a literatura de bordo</b>	207
<b>Compartimentos</b>	
console central	206
descansa-braço central dianteiro	206
lado do passageiro dianteiro	207
literatura de bordo	207
porta-luvas	207
<b>condição</b>	
viagens internacionais	54
<b>Condução</b>	
antes de partir	53
indicador do nível de combustível	353
nível de combustível muito baixo	354, 361
orientações para condução	53
travessia de trechos alagados	55
<b>Condução com reboque</b>	193
capacidade de tração admissível	203
carga de apoio	199
carga de reboque	199, 203
carregar o reboque	199
conduzir com um reboque	200
controle de estabilidade do conjunto	201

espelhos retrovisores externos	195	sobre galhos e pedras	370
extintor de incêndio	196	terreno com neve	372
instalar um equipamento de reboque posteriormente	202	terreno íngreme	373
lanternas traseiras	195	trocar a marcha corretamente	368
lanternas traseiras com LED	195	veículo atolado	377
premissas técnicas	195	<b>Conduzir</b>	
regulagem do farol	200	arrancar em ladeiras	232
rótula de engate destravável	196	com a roda sobressalente	424
rótula de engate eletricamente destravável	196	com consciência ecológica	245
<b>Condução em terrenos com neve</b>	372	com transmissão automática	232
<b>Condução fora de estrada</b>		com um reboque	200
antes de partir	360	economicamente	245
<b>Condução ladeira abaixo</b>	373	em água salgada	55
<b>Condução no inverno</b>		estacionar em declives	238
aquecimento estacionário	346	estacionar em subidas	238
área de visão da câmera	153, 315, 324	na terra	53
bicos dos lavadores do para-brisa aquecíveis	163	parar em ladeiras	232
condução com reboque	193	preparativos de viagem	53
diesel de inverno	358	protetor do cárter	53
estrias de sal	165	rebocar	499
lavadores do farol	163	registros de dados	438
líquido de proteção anticongelante para água dos lavadores dos vidros	166	<b>Conduzir com consciência ecológica</b>	245
pneus de inverno	431	<b>Conduzir economicamente</b>	245
pré-aquecimento do filtro	359	<b>Conduzir fora de estrada</b>	
pressão dos pneus	420	advertência antes de um capotamento	361
profundidade do perfil	422	<b>Conduzir ladeira acima</b>	373
reservatório de água dos lavadores dos vidros	166	<b>Conexão de diagnóstico</b>	439
teto solar panorâmico	88	<b>Configurações de fábrica</b>	47
<b>Condução off-road</b>		reinicializar o sistema Infotainment	46
antes da condução off-road	362	<b>Configurações do sistema Infotainment</b>	46
antes da primeira condução off-road	362	<b>Configurações do sistema Infotainment (CAR)</b>	
após uma condução off-road	377	assistentes	50
após uma passagem por água	372	configurações	51
através de água salgada	372	configurações do menu e do sistema	49
através de areia e lama	376	híbrido	50
atravessar água	371	menu principal	49
atravessar trechos com água	371	serviço	52
atravessar valas	375	<b>Configurações do sistema Infotainment (SETUP)</b>	
calçados adequados	366	configurações de fábrica	46
condução ladeira abaixo	373	configurações do menu e do sistema	46
conduzir ladeira acima	373	configurações prévias	46
desembarcar na ladeira íngreme	374	display	47
distância do volante	366	idioma (RCD 550)	47
embalar à frente e à ré	377	idioma (RNS 850)	46
em diagonal na ladeira	374	menu principal	46
em ladeiras	373	representação de mapa dia ou noite	47
esclarecimento de alguns termos técnicos	364	sistema	46
evitar sulcos e depressões profundas	375	<b>Conjunto de fixação</b>	183
Ítems úteis	365	<b>Conservação</b>	
modo OFF-ROAD	369	ver conservação do veículo	399
neve	372	<b>Conservação de peças cromadas</b>	404
orientações para condução	363	<b>Conservação de peças de alumínio</b>	404
regras de conduta	363		
situações de condução	368		

<b>Conservação do veículo</b>	
Alcantara	410
antena do vidro	446
área de visão da câmera	153, 315, 324
assentos do banco com aquecimento	410
assentos do banco sem aquecimento	411
bancos ajustáveis eletricamente	410
bancos com componentes do airbag	410
bancos não ajustáveis eletricamente	411
bancos sem componentes do airbag	411
compartimento do motor	408
cortina de proteção solar	407
couro artificial	413
couro natural	412
descongelar o cilindro da fechadura das portas	407
elementos decorativos de madeira	414
espelhos retrovisores externos	402
estofamentos	410
exterior	399
interior	409
lavador de alta pressão	401
lavagem manual	400
lavar o veículo	400
limpar as palhetas dos limpadores dos vidros	403
limpar os aros	406
limpar os cintos de segurança	414
manuseio do revestimento dos bancos	410
módulo do airbag (painel de instrumentos)	414
painel de instrumentos	414
particularidades	400, 401
peças cromadas	404
peças de alumínio	404
peças de plástico	414
pintura do veículo	404
posição de serviço	164
proteção da parte inferior do veículo	407
revestimentos em tecido	410
sistema automático de lavagem	400
substituir as palhetas dos limpadores dos vidros	403
superfícies anodizadas	404
vedações de borracha	406
vidros	402
<b>Console central</b>	14, 15, 16
<b>Consumidor elétrico</b>	199, 215
<b>Consumidores elétricos</b>	214
<b>Consumo de combustível</b>	
conduzir economicamente	245
o que aumenta o consumo?	450
<b>Controle automático da luz de condução</b>	150
<b>Controle automático de distância (ACC)</b>	300
comandar	304
danos do para-brisa	436
exibições no display	301
falha de funcionamento	301
luz de alerta	301
luz de controle	301
quando deve ser desligado?	311
sistema de monitoramento periférico (Front Assist)	308
situações de condução especiais	312
substituir o para-brisa	436
<b>Controle de distância</b>	
ver controle automático de distância (ACC)	300
<b>Controle de distância de estacionamento</b>	277
falha de funcionamento	278, 280
na condução com reboque	279
PDC	277
sistema de estacionamento visual	280
<b>Controle de estabilidade do conjunto</b>	201
<b>Controle de tração (ASR)</b>	242, 243
<b>Controle remoto</b>	
aquecimento estacionário	348
<b>Controle remoto programável</b>	93
<b>Controle remoto (aquecimento estacionário)</b>	348
substituir a bateria	348
<b>Controles ao abastecer</b>	356
<b>Correntes para neve</b>	432
roda sobressalente compacta	432
tração nas quatro rodas	432
<b>Cortina de proteção solar</b>	
abrir	90
fechar	90
limitador de força	91
limpar	407
vidro lateral	160
<b>Couro artificial</b>	
limpar	413
<b>Couro natural</b>	
limpar	412
<b>Cristalização da pintura</b>	404
<b>D</b>	
<b>Dados do motor</b>	57
<b>Dados referenciais do veículo</b>	56
<b>Dados técnicos</b>	56
capacidade de tração admissível	203
capacidades	166, 356
carga de apoio	193
carga de apoio (Austrália)	193
cargas de reboque	203
carga sobre o teto	191
cargas sobre os eixos	174
cilindrada	57
código do motor	57
dados do motor	57
dimensões	58
especificação do óleo do motor	385
etiqueta de dados do veículo	56

performances	59	<b>Dispositivo de reboque</b>	
peso em ordem de marcha	174	destravar eletricamente	196
pesos	174	falha de funcionamento	199
peso total	174	luz de controle	194
plaqueta de fábrica	56	ver condução com reboque	193
plaqueta de identificação	56	<b>Dispositivo para transporte de objetos longos</b>	181
potência	57	<b>Drive de CD</b>	
potência do motor	57	ver drive de DVD	207
pressão dos pneus	420	<b>Drive de DVD</b>	207
velocidade máxima	59	<b>Dynamic Light Assist</b>	
<b>Danos nos pneus</b>	422	ver regulagem automática do farol alto (Dynamic Light Assist)	151
<b>Data</b>		<b>E</b>	
ajustar	51	<b>E10</b>	357
<b>Data Link Connector (DLC)</b>	439	<b>Easy Open</b>	71
<b>Declaração de conformidade</b>	447	particularidades	73
<b>Descansa-braço</b>		<b>EDS</b>	
ver descansa-braço central	108	ver sistema de assistência de frenagem	242
<b>Descansa-braço central</b>	108	<b>Em caso de emergência</b>	454
<b>Descarte</b>		caso de pane	454
pré-tensionador do cinto de segurança	124	extintor de incêndio	455
sistema de airbag	447	listas de controle	454
veículos em fim de vida	447	luzes de advertência	454
<b>Descongelar as fechaduras</b>	407	pacote de ataduras	455
<b>Descongelar o cilindro da fechadura das portas</b>	407	proteger a si mesmo e ao veículo	454
<b>Desembaçador do para-brisa</b>	340, 344	triângulo de segurança	455
ver desembaçador do para-brisa	344	<b>Empréstimo do veículo</b>	
<b>Desembaçador do vidro traseiro</b>	339	Car-Net	443
<b>Desgaste do pneu</b>	423	<b>Empurrar</b>	220, 496
<b>Desgaste dos pneus</b>	276	<b>Encosto do banco traseiro</b>	
<b>Desligamento automático do consumidor</b>	396	rebater para frente e de volta eletricamente	178
<b>Desligamento automático dos consumidores</b>	397	rebater para frente e de volta mecanicamente	178
<b>Desligamento de consumidor</b>	396	<b>Engatar</b>	
<b>Desligamento dos consumidores</b>	223	engatar	198
ver desligamento automático dos consumidores	397	<b>Engatar a marcha</b>	229
<b>Desligar</b>		<b>Engate de reboque</b>	
sistema Infotainment	42	ver condução com reboque	193
<b>Destravar</b>		<b>Enrolador do cinto de segurança automático</b>	124
com Keyless Access	71	<b>Entrar na vaga de estacionamento</b>	
por dentro	70	com a câmera de marcha à ré (modo 1)	287
por fora	68	com a câmera de marcha à ré (modo 2)	289
<b>Destravar ou travar veículo</b>		<b>Equipamento de leitura</b>	217
com Keyless Access	71	<b>Equipamentos de segurança</b>	129
<b>Diesel de inverno</b>	358	<b>Equipamentos que consomem eletricidade</b>	455
<b>Difusor de ar</b>	343	<b>Erguer o veículo</b>	
<b>Dimensões</b>	58	lista de controle	469
<b>Direção</b>	255	<b>ESC</b>	
direção assistida	256	ligar e desligar	243
luz de controle	255	programa eletrônico de estabilidade (ESC)	241
travamento da coluna de direção	256		
<b>Direção assistida</b>	256		
<b>Display</b>	25		
som de confirmação ligado ou desligado	47		



ver programa eletrônico de estabilidade (ESC) . . . . .	241
ver sistemas de assistência à frenagem . . . . .	241
<b>Espelho</b>	
ângulo cego . . . . .	168
área não visível . . . . .	168
desembaçar . . . . .	170
espelho cortesia . . . . .	159
espelho retrovisor interno . . . . .	169
espelhos retrovisores externos . . . . .	170
função de conforto . . . . .	170
rebatar automaticamente . . . . .	170
rebatimento do espelho retrovisor externo direito . . . . .	170
<b>Espelho cortesia</b> . . . . .	159
<b>Espelho retrovisor</b>	
espelho retrovisor interno . . . . .	169
<b>Espelho retrovisor interno</b>	
com antifuscante automático . . . . .	169
<b>Espelhos retrovisores</b> . . . . .	168
rebatar os espelhos retrovisores para dentro . . . . .	171
<b>Espelhos retrovisores externos</b> . . . . .	170
com antifuscante automático . . . . .	170
conduzir com um reboque . . . . .	195
conservação do veículo . . . . .	402
desembaçar . . . . .	170
falha de funcionamento . . . . .	171
memorizar para marcha à ré . . . . .	170
rebatar . . . . .	170
rebatar automaticamente . . . . .	170
<b>Estacionar</b> . . . . .	234, 238
<b>Estrutura do menu</b>	
instrumento combinado . . . . .	31
<b>Etiqueta de dados do veículo</b> . . . . .	56
<b>Etiquetas adesivas</b> . . . . .	445
<b>Event Data Recorder</b> . . . . .	438
<b>Evento de serviço</b> . . . . .	29
<b>Exibição do display</b>	
sistema regulador de velocidade (GRA) . . . . .	297
tampa do compartimento do motor . . . . .	381
<b>Exibição no display</b>	
controle automático de distância (ACC) . . . . .	301
sistema de reconhecimento da sinalização de trânsito (Sign Assist) . . . . .	325
<b>Exibições no instrumento combinado</b>	
modo OFF-ROAD . . . . .	369
<b>Exterior</b>	
permanência mais prolongada com o veículo . . . . .	446
venda do veículo . . . . .	446
<b>Extintor de incêndio</b> . . . . .	456
condução com reboque . . . . .	196

## F

### Falha da funcionamento

controle de distância de estacionamento . . . . .	278
---	-----

### Falha de funcionamento

ar-condicionado . . . . .	342
assistente de mudança de faixa (Side Assist) . . . . .	320
assistente de permanência na faixa (Lane Assist) . . . . .	315
botão dos sistemas de assistência ao condutor . . . . .	33
catalisador . . . . .	450
controle automático de distância (ACC) . . . . .	301
controle de distância de estacionamento . . . . .	280
dispositivo de reboque . . . . .	199
espelhos retrovisores externos elétricos . . . . .	171
filtro de partículas de diesel . . . . .	450
imobilizador . . . . .	220
proteção proativa dos ocupantes do veículo . . . . .	330
recepção de rádio . . . . .	446
recepção do rádio . . . . .	214
regulagem do farol alto . . . . .	152
sensor de luz e de chuva . . . . .	165
sistema de monitoramento periférico (Front Assist) . . . . .	301
sistema reconhecimento de cansaço . . . . .	327
sistemas de controle de pneus . . . . .	332
suspensão pneumática . . . . .	248
teto solar panorâmico . . . . .	88
tomada 100 V . . . . .	216
tomada 115 V . . . . .	216
tomada 230 V (padrão Euro) . . . . .	216
transmissão automática . . . . .	233
vidros elétricos . . . . .	86

### Falhas supostas

. . . . .	452
-----------	-----

### FAQs

### Farol

lavadores . . . . .	163
modo de viagem . . . . .	153
viagens internacionais . . . . .	153

### Farol baixo

. . . . .	149
-----------	-----

### Farol de conversão

com a marcha à ré engatada . . . . .	151
farol de conversão em ambos os lados . . . . .	151

### Farol de conversão em ambos os lados

. . . . .	151
-----------	-----

### Farol de rodagem diurna

. . . . .	150
-----------	-----

### Farol direcional

dinâmico . . . . .	151
--------------------	-----

### Farol e lanterna de neblina

. . . . .	149
-----------	-----

### Fechamento de conforto

teto solar panorâmico . . . . .	90
vidros elétricos . . . . .	85

<b>Fechamento ou abertura de emergência</b> . . . . .	457	transferência automática para o freio de	
destravamento de emergência da alavanca		serviço . . . . .	237
seletora . . . . .	460	ver freio de estacionamento . . . . .	237
destravamento de emergência da chave do		<b>Freio de estacionamento eletrônico</b> . . . . .	237
veículo . . . . .	460	<b>Freio de estacionamento manual</b>	
porta do condutor . . . . .	458	ver freio de estacionamento . . . . .	237
porta do passageiro dianteiro . . . . .	458	<b>Frenagem total</b> . . . . .	455
portas traseiras . . . . .	458	<b>Front Assist</b> . . . . .	300
tampa traseira . . . . .	459	<b>Função Coming Home</b> . . . . .	153
<b>Fechar</b>		<b>Função de frenagem de emergência</b> . . . . .	237
com Keyless Access . . . . .	71	<b>Função de frenagem de emergência City</b> . . . . .	310
cortina de proteção solar . . . . .	90	<b>Função Leaving Home</b> . . . . .	153
por dentro . . . . .	70	<b>Funcionamento</b>	
por fora . . . . .	68	assistente de mudança de faixa (Side As-	
portas . . . . .	77	sist) . . . . .	321
tampa traseira . . . . .	81	assistente de permanência na faixa (Lane	
teto solar panorâmico . . . . .	89	Assist) . . . . .	316
vidros . . . . .	84	<b>Funcionamento no inverno</b>	
<b>Ferramenta</b>		espelho . . . . .	168
ver ferramentas de bordo . . . . .	461	<b>Funções de conforto</b>	
<b>Ferramentas de bordo</b> . . . . .	461	reprogramação . . . . .	438
acomodação . . . . .	461	<b>Funções do banco</b> . . . . .	110
componentes . . . . .	462	<b>Funções do híbrido</b> . . . . .	262
<b>Filtro de partículas</b> . . . . .	450	<b>Fusíveis</b> . . . . .	479
<b>Filtro de partículas de diesel</b>		caixa de fusíveis . . . . .	480
falha de funcionamento . . . . .	450	cor indicativa . . . . .	480
particularidades . . . . .	359	preparações para a substituição . . . . .	481
<b>Filtro de partículas diesel</b>		reconhecer fusíveis queimados . . . . .	481
regeneração . . . . .	450	substituir . . . . .	481
<b>Filtro de poeira</b> . . . . .	337	<b>G</b>	
<b>Filtro de pólen</b> . . . . .	337	<b>G 12 plus</b> . . . . .	392
<b>Filtro de poluentes</b> . . . . .	337	<b>G 12 plus-plus</b> . . . . .	392
<b>Fluido de freio</b> . . . . .	243	<b>G 13</b> . . . . .	391
especificação . . . . .	243	<b>Gancho para roupas</b> . . . . .	208
<b>Fluidos</b> . . . . .	435	<b>Ganchos para sacolas</b> . . . . .	184
<b>FM</b> . . . . .	501	<b>Gasolina</b> . . . . .	357
<b>Freio</b>		abastecer . . . . .	354
amaciar pastilhas de freio . . . . .	239	aditivos . . . . .	357
fluido de freio . . . . .	243, 244	combustível . . . . .	357
freio de estacionamento . . . . .	237	indicador do nível de combustível . . . . .	353
freio de estacionamento eletrônico . . . . .	237	tipos . . . . .	357
função de frenagem de emergência . . . . .	237	<b>Gelo</b>	
indicador de frenagem de emergência em		remover . . . . .	402
uma frenagem total . . . . .	455	<b>GRA</b> . . . . .	297
luz de advertência . . . . .	235	<b>Gravador de dados de acidente</b> . . . . .	438
luz de controle . . . . .	235	<b>Guardar volumes de bagagem</b> . . . . .	172
pastilhas de freio . . . . .	239	<b>H</b>	
servofreio . . . . .	239	<b>Habitáculo</b> . . . . .	12
sistemas de assistência à frenagem . . . . .	241	<b>Hardkeys (sistema de Infotainment)</b>	
troca do fluido de freio . . . . .	244	ver botões do Infotainment . . . . .	41
<b>Freio de estacionamento</b> . . . . .	237		
acionar . . . . .	237		
desligamento automático . . . . .	237		
fechamento automático . . . . .	237, 260		
função de frenagem de emergência . . . . .	237		
soltar . . . . .	237		

<b>Hardkeys (sistema Infotainment)</b>	
ver botões do sistema Infotainment	39
<b>HDD (operação de mídia)</b>	501
<b>Híbrido</b>	
sistema Start-Stop	263
velejar	264
<b>híbrido</b>	
condução elétrica	263
indicador do fluxo de energia	265
recuperação	264
<b>Híbrido</b>	257
auxílio à partida	267
bateria de alta voltagem	266
botão E-MODE	263
cobertura do compartimento do motor	268
e se?	260
orientações para condução	260
particularidades	260
placa de advertência	267
<b>Hodômetro</b>	
ver indicador do hodômetro	25
<b>hodômetro do trecho do caminho</b>	
ver indicador do hodômetro	25
<b>Hodômetro parcial</b>	
ver indicador do hodômetro	25
<b>Hora</b>	
ajustar	51
<b>I</b>	
<b>Idioma</b>	
alterar (RCD 550)	47
alterar (RNS 850)	46
<b>Ignição</b>	222
trava de bloqueio	223
ver motor e ignição	220
<b>Ignição desligada</b>	
sistema Infotainment	42
<b>Iluminação</b>	146
alavanca do farol alto	148
alavanca dos indicadores de direção	148
Coming Home	153
farol de conversão	151
iluminação ambiente	157
iluminação de orientação	153
iluminação dos instrumentos	155
iluminação dos interruptores	155
lâmpadas com descarga de gás (lâmpadas de xenônio)	149
lanternas de leitura	156, 157
lanternas internas	156, 157
Leaving Home	153
luz de controle	146
regulagem automática do farol alto (Dynamic Light Assist)	151
regulagem de alcance do farol	155
regulagem dinâmica de alcance do farol	155
ver iluminação	146
<b>Iluminação ambiente</b>	156, 157
<b>Iluminação da área para os pés</b>	156
<b>Iluminação de orientação</b>	153
<b>Iluminação do interior</b>	156
<b>Imobilizador</b>	
falha de funcionamento	220
<b>Imobilizador eletrônico</b>	226
<b>Indicação no display</b>	
tampa traseira	79
<b>Indicações de peso específicas do veículo</b>	174
<b>Indicações de segurança</b>	
sistema Infotainment	36
<b>Indicações no display</b>	
portas	77
<b>Indicações no sistema Infotainment</b>	
desligar display	45
display desligado	45
particularidades	45
<b>Indicador da temperatura</b>	
temperatura externa	27
<b>Indicador da temperatura externa</b>	27
alerta de gelo na pista ❄	27
<b>Indicador de aumento de marcha</b>	233
<b>Indicador de desgaste</b>	422
<b>Indicador de fluxo de energia</b>	
híbrido	265
<b>Indicador de frenagem de emergência</b>	455
<b>Indicador de temperatura</b>	
líquido de arrefecimento do motor	390
<b>Indicador do display</b>	
instrumento combinado	26
<b>Indicador do hodômetro</b>	
indicador do hodômetro parcial	25
indicador do hodômetro total	25
trip	25
<b>Indicador do hodômetro total</b>	
ver indicador do hodômetro	25
<b>Indicador do intervalo de serviço</b>	29
<b>Indicador do nível de combustível</b>	353
gasolina ou diesel	353
luz de controle	353
<b>Indicador do tanque</b>	
ver indicador do nível de combustível	353
<b>Indicadores do instrumento combinado</b>	31
<b>Indicador multifunções</b>	34
<b>Indicador multifunções (MFA)</b>	
ver sistema de informações Volkswagen	31
<b>Informação do condutor</b>	
assistente de permanência na faixa (Lane Assist)	317
<b>Informações ao consumidor</b>	445
<b>Informações armazenadas na unidade de controle</b>	438

<b>Instalação de Kick-down</b> .....	232	<b>Kit de reparo dos pneus</b> .....	474
<b>Instalação posterior</b>		ações de preparação .....	475
aparelho de transmissão .....	437	componentes .....	475
telefone do veículo .....	437	controle após 10 minutos .....	477
<b>Instrumente</b> .....	25	encher os pneus .....	476
<b>Instrumento combinado</b> .....	20	não utilização .....	474
controlar os menus .....	32	vedar os pneus .....	476
display .....	25	ver kit de reparo dos pneus .....	474
estrutura do menu .....	31		
indicador do display .....	26		
indicador do intervalo de serviço .....	29		
indicadores .....	31		
instrumentos .....	25		
luzes de advertência .....	20		
luzes de controle .....	20		
símbolos .....	20		
<b>Interface multimídia MEDIA-IN</b> .....	207		
<b>Interferências por telefone móvel</b> .....	41		
<b>Interior do veículo</b>			
instrumento combinado .....	20		
parte inferior do console central .....	15		
parte superior do console central .....	14		
parte traseira do console central .....	16		
vista geral da porta do condutor .....	9		
vista geral do compartimento de bagagem .....	18		
vista geral do console do teto .....	19		
vista geral do lado do condutor .....	12		
vista geral do lado do passageiro dianteiro .....	17		
<b>Interruptor acionado pela chave</b>			
desligar o airbag frontal do passageiro dian-			
teiro .....	131		
<b>ISOFIX</b> .....	142		
ver cadeira de criança .....	136		
<b>J</b>			
<b>Janela de comunicação</b> .....	160		
<b>Janela pop-up</b> .....	43		
<b>Jogo de chaves do veículo</b> .....	61		
<b>K</b>			
<b>Keyless Access</b>			
botão de partida .....	223		
destravar ou travar veículo .....	71		
Easy Open .....	71		
Keyless-Entry .....	71		
Keyless-Exit .....	71		
Keyless-Go .....	71		
Keyless Go .....	223		
luzes de advertência .....	221		
luzes de controle .....	221		
particularidades .....	73		
<b>Kit de primeiros socorros</b> .....	455		
alocamento .....	456		
<b>Kit de reparo de pneus</b>			
mais de um pneu danificado .....	474		
		<b>L</b>	
		<b>Lâmpadas com descarga de gás (lâmpadas</b>	
		<b>de xenônio)</b> .....	149
		<b>Lâmpadas de descarga de gás (lâmpadas</b>	
		<b>de xenônio)</b>	
		regular .....	200
		trocar .....	482
		<b>Lâmpadas de xenônio</b>	
		ver lâmpadas com descarga de gás (lâmpa-	
		das de xenônio) .....	149
		<b>Lane Assist</b>	
		ver assistente de permanência na faixa (La-	
		ne Assist) .....	315
		<b>Lanterna da placa de licença</b> .....	482
		<b>Lanterna de leitura</b> .....	156, 157
		<b>Lanterna interna</b> .....	156, 157
		<b>Lavador de alta pressão</b> .....	401
		<b>Lavadores do para-brisa</b> .....	161
		<b>Lavagem</b>	
		manual .....	400
		ver conservação do veículo .....	399
		<b>Lavagem do veículo</b>	
		particularidades .....	400
		<b>Lavar</b>	
		com lavador de alta pressão .....	401
		<b>Lavar o veículo</b> .....	400
		particularidades .....	73
		rebater os espelhos retrovisores para den-	
		tro .....	171
		sensores .....	278
		<b>Leitor de cartão de pedágio</b> .....	217
		cartão ETC .....	217
		ligar .....	217
		<b>Lembrete de serviço</b> .....	29
		<b>Letra referencial de velocidade</b> .....	430
		<b>Levantar o veículo</b>	
		R-Line .....	471
		<b>Ligar o sistema Infotainment</b> .....	42
		<b>Limitador de força</b>	
		cortina de proteção solar .....	91
		teto solar panorâmico .....	91
		vidros elétricos .....	86
		<b>Limitador de força do cinto de segurança</b> .....	124
		<b>Limpadores do para-brisa</b> .....	161

<b>Limpadores dos vidros</b>	
alavanca dos limpadores dos vidros . . . . .	162
bicos de lavagem aquecíveis . . . . .	163
erguer as palhetas dos limpadores . . . . .	164
funções . . . . .	163
particularidades . . . . .	163
posição de serviço . . . . .	164
reabater as palhetas dos limpadores para fo- ra . . . . .	164
sensor de luz e de chuva . . . . .	165
sistema automático de lavagem do farol . . . . .	163
<b>Limpar</b>	
Alcantara . . . . .	410
cintos de segurança . . . . .	414
couro artificial . . . . .	413
couro natural . . . . .	412
elementos decorativos de madeira . . . . .	414
painel de instrumentos . . . . .	414
peças de plástico . . . . .	414
<b>Limpeza</b>	
ver conservação do veículo . . . . .	399
<b>Linha de inclinação</b> . . . . .	365
<b>Líquido de arrefecimento</b>	
ver líquido de arrefecimento do motor . . . . .	390
<b>Líquido de arrefecimento do motor</b> . . . . .	390
abertura de enchimento (híbrido) . . . . .	267
abertura para enchimento . . . . .	392
especificação . . . . .	391
G 12 plus-plus . . . . .	391
G 13 . . . . .	391
indicador de temperatura . . . . .	390
luz de advertência . . . . .	390
luz de controle . . . . .	390
reabastecer . . . . .	392
verificar o nível do líquido de arrefecimen- to . . . . .	392
verificar o nível do líquido de arrefecimento (híbrido) . . . . .	267
<b>Líquido de proteção anticongelante</b> . . . . .	391
<b>Lista de controle</b>	
antes de conduzir off-road . . . . .	362
antes de trabalhos no compartimento do motor . . . . .	382
após uma condução off-road . . . . .	377
caso de pane . . . . .	454
cintos de segurança . . . . .	119
completar o óleo do motor . . . . .	387
controles ao abastecer . . . . .	356
em caso de emergência . . . . .	454
erguer o veículo com o macaco . . . . .	469
kit de reparo dos pneus . . . . .	475
preparações para a troca de roda . . . . .	466
preparativos de viagem . . . . .	53
revestimento dos bancos . . . . .	410
segurança na condução . . . . .	53
transportar crianças no veículo . . . . .	137
troca de lâmpada incandescente . . . . .	484
utensílios úteis off-road . . . . .	366
verificar o nível do óleo do motor . . . . .	387
viagens no exterior . . . . .	54
<b>Luz</b>	
alertas sonoras . . . . .	149
AUTO . . . . .	150
desligar . . . . .	149
farol baixo . . . . .	149
farol de rodagem diurna . . . . .	150
farol direcional . . . . .	151
farol e lanterna de neblina . . . . .	149
funções . . . . .	150
interruptor das luzes . . . . .	149
ligar . . . . .	149
luz de estacionamento . . . . .	150
luz de posição . . . . .	149
<b>Luz de advertência</b>	
alternador . . . . .	396
assistente de permanência na faixa (Lane Assist) . . . . .	316
ativação . . . . .	228
bateria do veículo . . . . .	396
bloqueio do diferencial . . . . .	270
cintos de segurança . . . . .	116
ESC . . . . .	235
freio de estacionamento eletrônico . . . . .	235
função Auto-Hold . . . . .	270
indicador de desgaste da pastilha de freio . . . . .	235
líquido de arrefecimento do motor . . . . .	390
luz de advertência central . . . . .	20
pisar no freio . . . . .	221, 235
portas . . . . .	77
pressão do óleo do motor . . . . .	384
propulsão híbrida . . . . .	259
sistema de freio . . . . .	235
sistema Start-Stop . . . . .	270
suspensão pneumática . . . . .	249
tampa do compartimento do motor . . . . .	381
tampa traseira . . . . .	79
transmissão automática . . . . .	228
travamento da coluna da direção . . . . .	255
verificar o nível do óleo do motor . . . . .	384
vista geral . . . . .	20
<b>Luz de alerta</b>	
controle automático de distância (ACC) . . . . .	301
pisar no freio . . . . .	301
sistema regulador de velocidade (GRA) . . . . .	297
<b>Luz de condução</b> . . . . .	149
<b>Luz de controle</b>	
abastecer . . . . .	353
assistente de mudança de faixa (Side As- sist) . . . . .	321
assistente de permanência na faixa (Lane Assist) . . . . .	316
ativação . . . . .	228
bloqueio do diferencial . . . . .	270
chave do veículo . . . . .	63
cintos de segurança . . . . .	116

controle automático de distância (ACC) . . . . .	301
dispositivo de reboque . . . . .	194
ESP . . . . .	235
filtro de partículas de diesel . . . . .	449
freio de estacionamento eletrônico . . . . .	235
função Auto-Hold . . . . .	270
iluminação . . . . .	146
líquido de arrefecimento do motor . . . . .	390
na porta do condutor . . . . .	66
nível de água dos lavadores dos vidros . . . . .	161
nível de combustível . . . . .	353
pisar no freio . . . . .	221
propulsão híbrida . . . . .	259
proteção proativa dos ocupantes do veículo . . . . .	329
rótula de engate eletricamente destravável . . . . .	194
sensor do óleo do motor . . . . .	384
sistema de airbag . . . . .	128
sistema de assistência em subidas . . . . .	270
sistema de purificação do gás de escape . . . . .	449
sistema regulador de velocidade (GRA) . . . . .	297
sistemas de controle de pneus . . . . .	332
sistema Start-Stop . . . . .	270
suspensão pneumática . . . . .	249
travamento central . . . . .	66
travamento da coluna da direção . . . . .	255
troca de lâmpada incandescente . . . . .	483
vista geral . . . . .	20
<b>Luz de estacionamento</b> . . . . .	150
<b>Luz de posição</b> . . . . .	149
<b>Luzes de advertência</b> . . . . .	454
<b>M</b>	
<b>Macaco</b> . . . . .	465
R-Line . . . . .	471
<b>Maçaneta da porta</b> . . . . .	5
<b>Maçanetas internas das portas</b> . . . . .	9
<b>Manutenção do veículo</b>	
limpar o porta-objetos . . . . .	413
particularidades . . . . .	401
<b>Memória de eventos</b>	
conector . . . . .	439
ler . . . . .	439
<b>Memória de falhas</b>	
ver memória de eventos . . . . .	439
<b>Menu principal</b>	
configurações do sistema Infotainment (CAR) . . . . .	49
configurações do sistema Infotainment (SE-TUP) . . . . .	46
configurações (CAR) . . . . .	49
<b>MFA</b> . . . . .	34
ver sistema de informações Volkswagen . . . . .	31
<b>Modificações</b> . . . . .	435
no veículo . . . . .	433
<b>Modificações no veículo</b>	
etiquetas adesivas . . . . .	445
plaquetas . . . . .	445
<b>Modificações técnicas</b> . . . . .	435
etiquetas adesivas . . . . .	445
plaquetas . . . . .	445
plataforma elevatória . . . . .	440
<b>Modo de carregamento</b> . . . . .	253
<b>Modo de elevação do veículo</b> . . . . .	252, 466
<b>Modo de recirculação de ar</b> . . . . .	343
desligar . . . . .	343
desligar temporariamente . . . . .	343
funcionamento . . . . .	343
<b>Modo de viagem</b> . . . . .	153
<b>Modo OFF-ROAD</b> . . . . .	369
particularidades . . . . .	369
<b>Modos de operação</b>	
propulsão híbrida . . . . .	262
<b>Monitoramento do interior</b> . . . . .	75
<b>Motor</b>	
amaciação . . . . .	434
funcionamento irregular do motor . . . . .	357
ruídos . . . . .	225
<b>Motor e ignição</b> . . . . .	220
chave do veículo não habilitada . . . . .	222
cilindro da ignição . . . . .	222
desligar o motor com Keyless Access . . . . .	225
imobilizador eletrônico . . . . .	226
ligar o motor . . . . .	224
ligar o motor com Keyless Access . . . . .	223, 224
pré-incandescer . . . . .	224
tomada 12 V . . . . .	214
<b>Motor novo</b> . . . . .	434
<b>Mudo (Mute)</b> . . . . .	42
<b>Mute</b> . . . . .	42
<b>MW</b>	
ver AM . . . . .	501
<b>N</b>	
<b>Número de assentos</b> . . . . .	97
<b>Número de código</b> . . . . .	462
<b>Número de identificação</b> . . . . .	56
<b>Número de identificação do veículo</b> . . . . .	56
<b>Número do chassi</b> . . . . .	56
<b>O</b>	
<b>Octanagem</b> . . . . .	357
<b>Óleo</b>	
ver óleo do motor . . . . .	384
<b>Óleo diesel</b> . . . . .	358
abastecer . . . . .	354
aquecedor auxiliar . . . . .	359
biodiesel . . . . .	359
diesel de inverno . . . . .	358

indicador do nível de combustível	353	<b>Parafusos de roda</b>	467
pré-aquecimento do filtro	359	capa de cobertura	464
proteção contra abastecimento errôneo	355	torque de aperto	468
<b>Óleo do motor</b>	384	<b>Parafusos de roda antifurto</b>	462, 467
abertura para enchimento	386	<b>Particularidades</b>	
consumo	388	abastecer com diesel	355
especificação	385	água sob o veículo	342
luz de advertência	384	aquecimento do banco	111
luz de controle	384	aquecimento estacionário	347, 351
reabastecer	386	conduzir através de água salgada	372
troca	388	conduzir com um reboque	200
vareta de medição	386	controle de distância de estacionamento	279
verificar o nível do óleo do motor	386	desconectar a bateria do veículo	29
<b>Olhais de amarração</b>	182	desligar o Auto Hold	272
<b>Olhais de amarração móveis</b>	182	Easy Open	73
<b>Operação do sistema Infotainment</b>		empurrar	220, 496
botões do Infotainment	41	estacionar	59, 234, 239
<b>Operação no inverno</b>		filtro de partículas de diesel	359
consumo de combustível	246	formação de fumaça	351, 359
correntes para neve	432	funcionamento irregular do motor	357
<b>Operação sistema Infotainment</b>		híbrido	260
configurações de fábrica	47	indicações	45
<b>O que acontece com os ocupantes do veículo sem cinto de segurança?</b>	118	Keyless Access	73
<b>O que acontece se?</b>	452	lâmpadas de descarga de gás (lâmpadas de xenônio)	200
<b>Orientação para condução</b>		lavador de alta pressão	197, 401
roda sobressalente compacta	426	lavagem do veículo	400
<b>Orientações para condução</b>	53	lavar o veículo	73
com o veículo carregado	172	limpadores dos vidros	163
<b>Os cintos de segurança protegem</b>	119	modo OFF-ROAD	369
		oficina	73
		o motor dá solavanco	357
		paradas mais demoradas	66
		rebater os espelhos retrovisores para dentro	171
		rebocar	496, 497
		recepção do rádio	446
		retirar a chave do veículo	223
		sistema automático de lavagem	401
		ventilação do banco	112
		visão do ambiente	293
		<b>PDC</b>	
		controle de distância de estacionamento	277
		<b>Peças de reposição</b>	434
		<b>Peculiaridades</b>	
		lâmpadas de descarga de gás (lâmpadas de xenônio)	482
		<b>Pedais</b>	100, 228
		<b>Películas decorativas</b>	
		conservar	405
		limpar	405
		<b>Performances</b>	59
		<b>Perguntas e respostas</b>	452
		<b>Peso em ordem de marcha</b>	
		ver indicações de peso específicas do veículo	174
<b>P</b>			
<b>Pacote de ataduras</b>			
ver kit de primeiros socorros	455		
<b>Painel de instrumentos</b>	12		
limpar	414		
sistema de airbag	126, 414		
<b>Palhetas dos limpadores dos vidros</b>			
limpar	403		
trocar	403		
<b>Para-brisa</b>			
de vidro degradê	160		
remover granizo (orientação)	436		
reparar (orientação)	436		
substituir (orientação)	436		
verificar danos	153, 315, 324		
<b>Para-brisa com revestimento metálico</b>	160		
<b>Para-brisa infravermelho</b>	160		
<b>Para-sóis</b>	159		
espelho de cortesia	159		
possibilidades de regulagem	159		
<b>Parado no trânsito</b>			
proteger o veículo	454		
<b>Parafusos da roda</b>	465		

<b>Pesos</b>		<b>Pré-tensionador do cinto de segurança</b> . . .	124
ver indicações de peso específicas do veículo . . . . .	174	descarte . . . . .	124
<b>Peso total</b>		serviço e descarte . . . . .	124
ver indicações de peso específicas do veículo . . . . .	174	<b>Premissas</b>	
<b>Placa de advertência</b>		câmera de marcha à ré . . . . .	284
híbrido . . . . .	267	<b>Preparativos de viagem</b> . . . . .	53
<b>Placas de advertência híbrido</b> . . . . .	268	<b>Pressão dos pneus</b> . . . . .	420
<b>Plaqueta de fábrica</b> . . . . .	56	roda sobressalente completa . . . . .	421
<b>Plaqueta de identificação</b> . . . . .	56	verificar . . . . .	421
<b>Plaquetas</b> . . . . .	445	<b>Princípio físico de uma acidente frontal</b> . . . . .	117
<b>Plataforma elevatória</b> . . . . .	440	<b>Profundidade do perfil</b> . . . . .	422
<b>Pneus</b>		<b>Profundidade do vau</b> . . . . .	364
ver rodas e pneus . . . . .	416	<b>Programa eletrônico de estabilidade (ESC)</b> . . . . .	241, 243
<b>Pneus assimétricos</b> . . . . .	430	<b>Propulsão híbrida</b> . . . . .	257
<b>Pneus de inverno</b> . . . . .	431	<b>Proteção contra abastecimento errôneo</b> . . . . .	355
limite de velocidade . . . . .	431	<b>Proteção da parte inferior do veículo</b> . . . . .	407
tração nas quatro rodas . . . . .	431	<b>Proteção pró-ativa dos ocupantes do veículo</b>	
<b>Pneus mais velhos</b> . . . . .	418	soltura do cinto de segurança . . . . .	120
<b>Pneus novos</b> . . . . .	419	tensionamento dos cintos . . . . .	124
<b>Pneus unidirecionais</b> . . . . .	430	tensor do cinto de segurança . . . . .	124
<b>Polimento</b> . . . . .	404	<b>Proteção proativa dos ocupantes do veículo</b>	
<b>Pontos de apoio</b> . . . . .	440	falha de funcionamento . . . . .	330
<b>Porta-copos</b> . . . . .	210	tensionamento do cinto de segurança reversível . . . . .	330
console central dianteiro . . . . .	210	tensor do cinto de segurança . . . . .	330
console central traseiro . . . . .	211	<b>Proteção SAFE</b>	
garrafas . . . . .	210	SAFELOCK . . . . .	74
<b>Porta-luvas</b>		travamento SAFE . . . . .	74
lanterna . . . . .	156	<b>Proteção solar</b> . . . . .	159
ver compartimentos . . . . .	207	<b>Protetor do cárter</b> . . . . .	53
<b>Porta-objetos</b> . . . . .	205	<b>Q</b>	
banco dianteiro . . . . .	208	<b>Queima de uma lâmpada incandescente</b>	
lanterna do porta-objetos . . . . .	157	ver troca de lâmpada incandescente . . . . .	482
luz do porta-objetos . . . . .	156	<b>R</b>	
outros porta-objetos . . . . .	208	<b>Rampa máxima</b> . . . . .	364
<b>Porta do condutor</b>		<b>Rear Assist</b>	
vista geral . . . . .	9	ver câmera de marcha à ré . . . . .	283
<b>Portas</b> . . . . .	77	<b>Rear Seat Entertainment (RSE)</b> . . . . .	218
abertura de emergência . . . . .	458	preparação . . . . .	219
fechamento de emergência . . . . .	458	<b>Rebaixar a traseira</b>	
luz de advertência . . . . .	77	modo de carregamento . . . . .	253
trava de segurança para crianças . . . . .	78	<b>Rebatimento do espelho retrovisor externo direito</b> . . . . .	170
<b>Portinhola do reservatório de combustível</b>		<b>Rebocar</b>	
ver tampa do reservatório de combustível . . . . .	354	argola de reboque traseira . . . . .	499
<b>Posição de marcha LOW</b> . . . . .	276	barra de reboque . . . . .	497
<b>Posição de serviço dos limpadores do para-brisa</b> . . . . .	164	cabo de reboque . . . . .	497
<b>Posição do cadarço do cinto de segurança</b> . . . . .	122	com dispositivo de reboque . . . . .	497
<b>Posição no banco</b>			
postura incorreta . . . . .	98		
<b>Pré-aquecimento do filtro</b> . . . . .	359		
<b>Pré-incandescimento</b> . . . . .	224		
<b>Pré-tensão reversível</b> . . . . .	124		



orientações para condução	499	<b>Regulagem de alcance do farol</b>	13, 155
particularidades	496, 497	regulagem de altura totalmente automática	155
proibição de reboque	497	regulagem dinâmica de alcance do farol	155
tração nas quatro rodas	497	<b>Regulagem de altura</b>	
transmissão automática	497	altura carregada	250
um veículo de terceiros	497	altura normal	250
<b>Reboque</b>		altura off-road	250
argola de reboque dianteira	498	altura off-road especial	250
cabo de ruptura	198	botão Lock	252
carga de apoio	193	indicador	251
carga de apoio (Austrália)	193	limitar a velocidade	252
conduzir com um reboque	200	modo de elevação do veículo	250, 252
conectar	198	<b>Regulagem de altura do cinto de segurança</b>	123
controle de distância de estacionamento	279	<b>Regulagem dinâmica de alcance do farol</b>	155
falha de funcionamento	199	<b>Regulagem do farol alto</b>	
lanternas traseiras	198	falha de funcionamento	152
lanternas traseiras com LED	198	<b>Regular</b>	
sistema de alarme antifurto	198	alcance do farol	155
sistema de estacionamento visual	281	ar-condicionado	341
tomada	198	<b>Relógio</b>	26
ver condução com reboque	193	<b>Relógio digital</b>	25
<b>Recepção de rádio</b>		<b>Remover a neve</b>	402
falha de funcionamento	446	<b>Remover granizo (orientação)</b>	436
<b>Recepção do rádio</b>		<b>Remover resíduos de cera</b>	402
antena	446	<b>Reparos</b>	433, 435
falha de funcionamento	214	etiquetas adesivas	445
<b>Recipiente para reserva</b>	352	para-brisa	436
<b>Recolhimento de veículos em fim de vida</b>	447	plaquetas	445
<b>Recomendação de intervalo</b>	327	plataforma elevatória	440
comando	327	sistema de airbag	436
desligar	328	<b>Representação de mapa</b>	
funcionamento	327	dia ou noite	47
ligar	328	<b>Reprogramação das unidades de controle</b>	438
<b>Recursos</b>	435	<b>Restabelecer estado de entrega</b>	47
<b>Rede</b>		<b>Revestimento dos bancos</b>	409
compartimento de bagagem	184	conservar e limpar o couro natural	412
<b>Rede divisória</b>	185	couro artificial	413
<b>Rede para área de carga</b>	184	limpar Alcantara	410
<b>Redução da distância de parada</b>	300	limpar o estofamento	410
<b>Regeneração</b>	450	limpar o revestimento em tecido	410
<b>Registrar dados</b>	438	lista de controle	410
<b>Registros de dados durante a condução</b>	438	manuseio do revestimento dos bancos	410
<b>Regras de conduta no off-road</b>	363	<b>Revestimento do teto</b>	
<b>Regras gerais e orientações para condução</b>		símbolos	19
condução off-road	363	<b>Rodas e pneus</b>	416
<b>Regulagem automática do farol alto</b>		amaciar	419
ver regulagem automática do farol alto (Dynamic Light Assist)	151	armazenar os pneus	418
<b>Regulagem automática do farol alto (Dynamic Light Assist)</b>	151	aros	418
ativar	152	balanceamento das rodas	423
desativar	152	capacidade de carga dos pneus	430
desligar	151	código de velocidade	429
ligar	151	correntes para neve	432
<b>Regulagem da suspensão</b>	252	dados técnicos	428
		danos nos pneus	422

desgaste do pneu	423
evitar danos	417
falha no alinhamento das rodas	423
falta de balanceamento	423
guardar a roda substituída	424, 426
identificação	428
indicador de desgaste	422
inscrição dos pneus	428
letra referencial de velocidade	430
número de inscrição dos pneus (TIN)	428
número de série	428
penetração de corpos estranhos	423
pneus assimétricos	430
pneus de inverno	431
pneus mais velhos	418
pneus novos	419
pneus unidirecionais	417, 430
pressão dos pneus	420
profundidade do perfil	422
roda sobressalente	423
roda sobressalente compacta	425
roda sobressalente completa	423
rodízio das rodas	417
sensor de pressão dos pneus	421
substituir os pneus	419
tampas das válvulas	421
trocar a roda	465
ver rodas e pneus	417
<b>Roda sobressalente</b>	423
orientações para condução	424
remover	424
<b>Roda sobressalente compacta</b>	425
correntes para neve	432
guardar a roda substituída	426
orientação para condução	426
<b>Roda sobressalente completa</b>	423
orientações para condução	424
remover	424
<b>Rodas sobressalente compacta</b>	
remover	425
<b>Rolar (sistema Infotainment)</b>	44
<b>Rótula de engate</b>	
destravar eletricamente	196
ver condução com reboque	193
<b>RSE</b>	
ver Rear Seat Entertainment (RSE)	218
<b>Ruídos</b>	
aquecimento estacionário	351
bloqueio do diferencial	275
controle automático de distância	301
freio de estacionamento	238
motor	225, 359
pneus	431
regeneração	450
sistemas de assistência à frenagem	242

## S

<b>SAFE</b>	226
<b>Segurança de condução</b>	53
<b>Seletor basculante</b>	
Tiptronic	231
<b>Sensor de luz e de chuva</b>	165
falha de funcionamento	165
<b>Sensor do radar</b>	303
<b>Sensores de ultrassom</b>	303
<b>Sentar</b>	
ajustar eletricamente a posição do volante	107
ajustar mecanicamente a posição do volante	106
banco dianteiro mecânico	100
encosto do banco traseiro	178
<b>Serviços Car-Net</b>	
serviços	442
<b>Serviços de telemática</b>	
ver Car-Net	442
<b>Serviços on-line</b>	
ver Car-Net	442
<b>Serviços on-line móveis</b>	
ver Car-Net	442
<b>Servofreio</b>	239, 241
<b>SETUP (sistema Infotainment)</b>	
ver configurações do sistema Infotainment (SETUP)	46
<b>Side Assist</b>	
ver assistente de mudança de faixa (Side Assist)	320
<b>Sign Assist</b>	
ver sistema de reconhecimento da sinalização de trânsito (Sign Assist)	324
<b>Símbolo</b>	
luzes de advertência e de controle	20
<b>Símbolo de chave fixa</b> 	
ver evento de serviço	29
<b>Símbolos</b>	
bateria do veículo	395
instrumento combinado	20
revestimento do teto	19
<b>Sinais intermitentes de conforto</b>	148
<b>Sistema</b>	
visão do ambiente	291
<b>Sistema antibloqueio do freio (ABS)</b>	241
<b>Sistema automático de lavagem</b>	400
<b>Sistema de airbag</b>	126
airbag para joelhos	135
airbags frontais	130
airbags laterais	133
airbags para cabeça	134
conservação do veículo	414
descrição	128
desligamento automático da bateria	396

desligar com o interruptor acionado pela chave .....	131	ligar .....	326
desligar o airbag frontal do passageiro dianteiro .....	131	reboque .....	326
diferença dos sistemas de airbag frontal do passageiro dianteiro .....	127	<b>Sistema de reconhecimento da sinalização de trânsito (Sign Assist)</b> .....	324, 325
função .....	128	exibição no display .....	325
limitações .....	436	<b>Sistema de reconhecimento de cansaço</b>	
limpar o painel de instrumentos .....	414	comando .....	327
luzes de controle .....	128	desligar .....	328
reparos .....	436	falha de funcionamento .....	327
travar o veículo após acionamento .....	68	funcionamento .....	327
utilização de cadeiras de criança .....	131	ligar .....	328
<b>Sistema de alarma antifurto</b>		<b>Sistema de travamento e de partida Keyless Access</b>	
monitoramento do interior .....	75	motor e ignição .....	224, 225
<b>Sistema de alarme</b>		ver Keyless Access .....	71
ver sistema de alarme antifurto .....	74, 75	<b>Sistema Infotainment</b>	
<b>Sistema de alarme antifurto</b> .....	74	alertas .....	36
alarme antirrebocagem .....	75	indicações de segurança .....	36
descrição .....	74	<b>Sistema On Board Diagnostic (OBD)</b> .....	439
reboque .....	198	<b>Sistema regulador de velocidade (GRA)</b> ..	297
riscos de falha do alarme .....	76	comandar .....	298
<b>Sistema de assistência</b>		exibições do display .....	297
botão .....	33	luz de alerta .....	297
câmera de marcha à ré .....	283	luz de controle .....	297
proteção proativa dos ocupantes do veículo .....	329	<b>Sistemas</b>	
visão do ambiente .....	291	ABS .....	241
<b>Sistema de assistência ao condutor</b>		ACC .....	300
ver sistemas de assistência .....	33	ASR .....	242, 243
<b>Sistema de controle da pressão dos pneus</b> .....	332, 335	assistente de arranque .....	271
ligar ou desligar .....	335	assistente de frenagem (BAS) .....	241
roda sobressalente compacta .....	336	assistente de mudança de faixa (Side Assist) .....	320
roda sobressalente completa .....	336	assistente de permanência na faixa (Lane Assist) .....	315
substituir pneus .....	419	assistente para condução em descidas ..	274
<b>Sistema de controle dos pneus</b>		assistente para condução em subidas ..	273
pressão dos pneus .....	421	Auto Hold .....	271
<b>Sistema de estacionamento visual</b> .....	280	BAS .....	241
<b>Sistema de freio</b> .....	241	bloqueio eletrônico do diferencial (EDS) ..	242
avaria .....	239	câmera de marcha à ré .....	283
<b>Sistema de informações Volkswagen</b> .....	31	controle automático da luz de condução ..	150
estrutura do menu .....	31	controle automático de distância (ACC) ..	300
indicadores .....	31	controle de distância de estacionamento ..	277
indicador multifunções (MFA) .....	31	controle de tração (ASR) .....	242, 243
<b>Sistema de lavagem automático</b>		EDS .....	242
desligar o assistente de arranque .....	272	ESC .....	241, 243
desligar o Auto Hold .....	272	farol de conversão .....	151
<b>Sistema de monitoramento periférico (Front Assist)</b> .....	300, 308	farol direcional dinâmico .....	151
função de frenagem de emergência City ..	310	Front Assist .....	300
situações de condução especiais .....	312	GRA .....	297
<b>Sistema de purificação do gás de escape</b>	449	Lane Assist .....	315
<b>Sistema de reconhecimento da sinalização de trânsito (Sign Assist)</b>		ligar e desligar .....	33
desligar .....	326	programa eletrônico de estabilidade (ESC) .....	241, 243
funcionamento .....	325	proteção proativa dos ocupantes do veículo .....	329
		Rear Seat Entertainment (RSE) .....	218

recomendação de intervalo	327	<b>Sistemas de controle dos pneus</b>	
regulagem automática do farol alto (Dynamic Light Assist)	151	sistema de controle da pressão dos pneus	335
RSE	218	<b>Sistema Start-Stop</b>	263, 272
Side Assist	320	na condução com reboque	193
Sign Assist	324	<b>Softkeys (sistema Infotainment)</b>	
sistema antibloqueio do freio (ABS)	241	ver superfícies da função	39
sistema de controle da pressão dos pneus	332, 335	<b>Substituição de lâmpadas incandescentes</b>	
sistema de estacionamento visual	280	no farol dianteiro	485
sistema de monitoramento periférico (Front Assist)	300	<b>Substituição de peças</b>	433, 434
sistema de reconhecimento da sinalização de trânsito (Sign Assist)	324	<b>Subtrações</b>	435
sistema de reconhecimento de cansaço	327	<b>Sucateamento</b>	447
sistema regulador de velocidade	297	<b>Sulcos</b>	375
Start-Stop	272	<b>Superfícies anodizadas</b>	404
<b>Sistemas de assistência</b>		<b>Superfícies de função do sistema Infotainment</b>	43
ACC	300	<b>Suportes de base</b>	
assistente de arranque	271	bagageiro do teto	191
assistente de frenagem (BAS)	241	<b>Suspender o veículo</b>	
assistente de mudança de faixa (Side Assist)	320	com o macaco	469
assistente de permanência na faixa (Lane Assist)	315	macaco	469
assistente para condução em descidas	274	plataforma elevatória	440
assistente para condução em subidas	273	<b>Suspensão do veículo</b>	
Auto Hold	271	com plataforma elevatória	440
auxílio ao estacionamento	277	<b>Suspensão pneumática</b>	
bloqueio eletrônico do diferencial (EDS)	242	falha de funcionamento	248
controle automático de distância (ACC)	300	luz de advertência	249
controle de tração (ASR)	242, 243	luz de controle	249
Front Assist	300	modo de carregamento	253
GRA	297	regulagem da suspensão	252
Lane Assist	315	regulagem de altura	250
ligar ou desligar	33	<b>T</b>	
programa eletrônico de estabilidade (ESC)	241, 243	<b>Tacômetro</b>	25
recomendação de intervalo	327	<b>Tampa do compartimento de bagagem</b>	
Side Assist	320	ver tampa traseira	68, 79
Sign Assist	324	<b>Tampa do compartimento do motor</b>	
sistema antibloqueio do freio (ABS)	241	abrir	382
sistema de controle da pressão dos pneus	332, 335	fechar	382
sistema de estacionamento visual	280	luz de advertência	381
sistema de monitoramento periférico (Front Assist)	300	ver tampa do compartimento do motor	381
sistema de reconhecimento da sinalização de trânsito (Sign Assist)	324	<b>Tampa do reservatório de combustível</b>	
sistema de reconhecimento de cansaço	327	abrir	354
sistema regulador de velocidade	297	gasolina	354
Start-Stop	272	óleo diesel	354
<b>Sistemas de assistência à frenagem</b>	241	<b>Tampas das válvulas</b>	421
<b>Sistemas de assistência ao condutor</b>		<b>Tampa traseira</b>	79
câmera de marcha à ré	283	abertura de emergência	459
<b>Sistemas de controle de pneus</b>		abrir	80
falha de funcionamento	332	abrir eletricamente	81
luz de controle	332	conduzir com a tampa traseira aberta	173
		destravar	80
		destravar ou travar	68
		fechamento de emergência	459
		fechar	81
		fechar eletricamente	81

luz de advertência .....	79	rebocar .....	497
travar .....	81	trava de bloqueio da chave de ignição ..	223
<b>Tapetes</b> .....	228	trocar a marcha .....	229
<b>Telefone celular</b>		trocar a marcha corretamente off-road ..	368
utilização sem antena externa .....	439	ver também trocar a marcha .....	227
<b>Telefone móvel</b>		ver transmissão automática .....	227
utilização sem antena externa .....	439	<b>Transportar</b> .....	172
<b>Telefone veicular</b> .....	437	bagageiro do teto .....	190, 191
<b>Tensor do cinto de segurança</b> .....	124	cargas de reboque .....	203
proteção pró-ativa dos ocupantes do veícu- lo .....	124	carregar o reboque .....	199
<b>Termos técnicos</b>		condução com reboque .....	193
condução off-road .....	364	conduzir com a tampa traseira aberta ..	173
<b>Teto solar</b>		conduzir com um reboque .....	200
ver teto solar panorâmico .....	88	dispositivo para transporte de objetos lon- gos .....	181
<b>Teto solar panorâmico</b> .....	88	ganchos para sacolas .....	184
abertura de conforto .....	90	guardar volumes de bagagem .....	172
abrir .....	89	olhais de amarração .....	182
cortina de proteção solar .....	90	olhais de amarração móveis .....	182
falha de funcionamento .....	88	orientações para condução .....	174
fechamento de conforto .....	90	rede divisória .....	185
fechar .....	89	rede para bagagem .....	184
limitador de força .....	91	<b>Transportar crianças no veículo</b> .....	137
limpar .....	407	lista de controle .....	137
<b>TIN</b> .....	428	<b>Trava de segurança para crianças</b>	
<b>Tiptronic</b> .....	231	elétrica .....	78
<b>Tire Mobility Set</b>		<b>Travamento central</b> .....	66
ver kit de reparo dos pneus .....	474	abertura independente da porta .....	67
<b>Tomadas</b> .....	214	botão do travamento central .....	70
100 V .....	215	descrição .....	67
115 V .....	215	destravar e travar por dentro .....	70
12 V .....	215	destravar ou travar por fora .....	68
230 V .....	215	Keyless Access .....	71
abrir a cobertura .....	214	proteção SAFE .....	74
falha de funcionamento .....	216	sistema de alarme antifurto .....	74
reboque .....	198	<b>Travar</b>	
<b>Torção</b> .....	365	após acionamento do airbag .....	68
<b>Torque de aperto</b>		com Keyless Access .....	71
parafusos de roda .....	468	por dentro .....	70
<b>Touchscreen</b> .....	41	por fora .....	68
ver display .....	39	<b>Travessia de água salgada</b> .....	372
<b>Tração</b> .....	429	<b>Travessia de trechos alagados</b> .....	55
<b>Tração nas quatro rodas</b>		<b>Travessia de trechos alagados com água</b> <b>salgada</b> .....	55
correntes para neve .....	432	<b>Treadwear</b> .....	428
pneus de inverno .....	431	<b>Triângulo de segurança</b> .....	455
rebocar .....	497	<b>Trip</b>	
<b>Transmissão automática</b>		indicador do hodômetro .....	25
arrancar em ladeiras .....	232	<b>Troca da lâmpada incandescente</b>	
conduzir .....	232	do para-choque dianteiro .....	487
destravamento de emergência da alavanca seletora .....	460	<b>Troca de lâmpada incandescente</b> .....	482
destravamento de emergência da chave do veículo .....	460	ações de preparação .....	484
falha de funcionamento .....	233	lanterna da placa de licença .....	490
instalação de Kick-down .....	232	lanternas traseiras .....	488, 489
parar em ladeiras .....	232	lista de controle .....	484
		luzes de controle .....	483

na carroceria .....	489	<b>Ventilação dos bancos</b> .....	111
na tampa traseira .....	488	<b>Ventilação indireta</b> .....	343
<b>Troca de roda</b> .....	465	<b>Verificar o nível do óleo</b> .....	386
ações de preparação .....	466	<b>Viagens internacionais</b> .....	54
após a troca de roda .....	473	farol .....	153
modo de elevação do veículo .....	466	lista de controle .....	54
parafusos de roda .....	467	<b>Vidro elétrico</b> .....	
suspender o veículo .....	469	trava de segurança para crianças .....	78
trocar a roda .....	473	<b>Vidros</b> .....	
<b>Trocar a marcha</b> .....	227	ver vidros elétricos .....	84
com o Tiptronic .....	231	<b>Vidros elétricos</b> .....	84
destravamento de emergência da alavanca seletora .....	460	abertura de conforto .....	85
engatar a marcha .....	229	abrir ou fechar os vidros .....	84
indicador de aumento de marcha .....	233	botões .....	84
transmissão automática .....	229	falha de funcionamento .....	86
<b>Trocar a marcha correta</b> .....	368	fechamento de conforto .....	85
<b>Trocar lâmpadas</b> .....		função de fechamento e abertura automáti- ca .....	85
ver troca de lâmpada incandescente .....	482	limitador de força .....	86
		ver vidros elétricos .....	84
<b>U</b> .....		<b>Visão do ambiente</b> .....	292
<b>UKW</b> .....		display .....	292
ver FM .....	501	menus .....	294
<b>Unidade de controle do motor</b> .....	449	modo .....	294
<b>Unidades de controle</b> .....	438	orientações de funcionamento .....	292
reprogramação .....	438	particularidades .....	293
		sistema .....	291
<b>V</b> .....		<b>Vista frontal</b> .....	7
<b>Vareta de medição de óleo</b> .....	386	<b>Vista geral</b> .....	
<b>Variantes do aparelho</b> .....		alavanca dos indicadores de direção e do farol alto .....	148
vista geral .....	38	compartimento de bagagem .....	18
<b>Vedações de borracha</b> .....	406	console do teto .....	19
<b>Veículo</b> .....		estrutura do menu .....	31
carregar .....	172	instrumentos .....	25
descarte .....	447	lado do condutor .....	12
destravar ou travar por dentro .....	70	lado do passageiro dianteiro .....	17
destravar ou travar por fora .....	68	luzes de advertência .....	20
emprestar .....	443	luzes de controle .....	20
parar em declives .....	238	orientações para condução de veículo híbri- do .....	260
parar em subidas .....	238	parte inferior do console central .....	15
proteção em caso de pane .....	454	parte superior do console central .....	14
reciclagem .....	447	parte traseira do console central .....	16
recolhimento .....	447	porta do condutor .....	9
vender .....	443	revestimento do teto .....	19
<b>Veículo atolado</b> .....	377	vista frontal .....	7
<b>Velocidade máxima</b> .....	59	vista lateral .....	5
<b>Velocímetro</b> .....	25	vista traseira .....	8
ver tacômetro .....	25	<b>Vista geral do aparelho</b> .....	38
<b>venda do veículo</b> .....		<b>Vista geral do veículo</b> .....	5
em outros países / continentes .....	446	vista frontal .....	7
<b>Venda do veículo</b> .....	4	vista lateral .....	5
Car-Net .....	443	vista traseira .....	8
<b>Ventilação do banco</b> .....		<b>Vista lateral</b> .....	5
particularidades .....	112	<b>Vistas externas</b> .....	5
		<b>Vista traseira</b> .....	8

## Volante

ajustar .....	106, 107
seletor basculante (Tiptronic) .....	231
tração unilateral .....	422
vibração .....	422

## Volume

ver volume padrão .....	42
-------------------------	----

## Outros caracteres

<b>* Alerta de gelo na pista</b>	
ver indicador da temperatura externa .....	27
<b>➤ Símbolo de chave fixa</b>	
ver evento de serviço .....	29

A Volkswagen AG trabalha constantemente no desenvolvimento contínuo de todos os tipos e modelos de veículo. Por esse motivo, pedimos a sua compreensão para o fato de que alterações na forma, nos equipamentos e na tecnologia dos veículos são possíveis a qualquer tempo. As indicações sobre a abrangência de fornecimento, a aparência, a potência, as dimensões, os pesos, o consumo de combustível, as normas e as funções dos veículos correspondem às informações disponíveis no fechamento da redação deste manual. É possível que algumas versões só estejam disponíveis num momento posterior (a Concessionária Volkswagen local pode fornecer as informações) ou sejam oferecidas somente em determinados mercados. Não são admissíveis reivindicações derivadas das indicações, figuras e descrições deste manual.

Não são permitidas a impressão, reprodução e tradução, total ou parcial, sem autorização por escrito da Volkswagen AG.

Todos os direitos deste material são expressamente reservados à Volkswagen AG, conforme a legislação de direitos autorais. Reservado o direito a modificações.

Produzido na Alemanha.

© 2013 Volkswagen AG



Papel produzido com celulose embranquecida sem cloro.



Manual de instruções:  
Touareg  
Data de fechamento: 09.08.2013  
Português Brasil: 11.2013  
Número de artigo: 143.5R1.TOU.66



1435R1TOU66