



Manual de instruções

CC, Volkswagen CC



Significado dos símbolos



Identifica uma referência a um trecho do texto com informações importantes e orientações de segurança dentro de um capítulo. Essa referência deve ser sempre observada.



Esta seta indica que o trecho do texto continua na página seguinte.



Esta seta indica o fim de um trecho do texto.



O símbolo identifica situações nas quais o veículo deve ser parado o mais rápido possível.



O símbolo identifica uma marca registrada. A falta desse símbolo não garante que os termos possam ser usados livremente.



Símbolos deste tipo fazem referência a alertas dentro do mesmo trecho do texto ou da página indicada, para indicar possíveis riscos de acidente e de ferimentos e como eles podem ser evitados.



Símbolos deste tipo fazem referência a alertas dentro do mesmo trecho do texto ou da página indicada, para indicar possíveis riscos de acidente e de ferimentos e como eles podem ser evitados.



Símbolos deste tipo fazem referência a alertas dentro do mesmo trecho do texto ou da página indicada, para indicar possíveis riscos de acidente e de ferimentos e como eles podem ser evitados.



Referência cruzada a um possível dano material dentro do mesmo trecho do texto ou da página indicada.

PERIGO

Textos com este símbolo indicam situações extremamente perigosas, que podem causar a morte ou ferimentos graves no caso de inobservância.

ADVERTÊNCIA

Textos com este símbolo indicam situações perigosas, que podem causar a morte ou ferimentos graves no caso de inobservância.

CUIDADO

Textos com este símbolo indicam situações perigosas, que podem causar ferimentos leves ou graves no caso de inobservância.

NOTA

Textos com este símbolo indicam situações perigosas, que podem causar danos ao veículo no caso de inobservância.



Textos com este símbolo contêm orientações para a proteção do meio ambiente.



Textos com este símbolo contêm informações adicionais.

Muito obrigado por sua confiança

Com este Volkswagen, você está recebendo um veículo com a mais moderna tecnologia e diversos equipamentos de conforto, que você certamente desejará usar em suas viagens diárias.

Antes da primeira utilização, ler e observar as informações contidas neste Manual de instruções para que você conheça de forma rápida e abrangente o veículo, bem como para poder reconhecer e evitar possíveis perigos para si e para terceiros.

Caso você tenha mais perguntas sobre o seu veículo ou acredite que a literatura de bordo não esteja completa, entre em contato com a sua Concessionária Volkswagen. As Concessionárias Volkswagen sempre estão abertas a dúvidas, sugestões e críticas.

Nós lhe desejamos muitas alegrias com o seu veículo e uma boa viagem sempre.

Volkswagen AG

PERIGO

Observar as indicações importantes de segurança relativas ao airbag frontal do passageiro dianteiro ⇒ *Página 106, Informações básicas para instalação e utilização de cadeiras de criança.*



Índice

Sobre este Manual de instruções	4
Vista geral do veículo	6
Vistas externas	
– Vista lateral	6
– Vista frontal	7
– Vista traseira	8
Interior do veículo	
– Vista geral da porta do condutor	9
– Vista geral do lado do condutor	10
– Vista geral do console central	12
– Vista geral do lado do passageiro dianteiro	14
– Vista geral dos símbolos no revestimento do teto	14
Instrumento combinado	
– Luzes de advertência e de controle	15
– Instrumentos	19
– Sistema de informações Volkswagen	26
Antes da condução	37
Antes de partir	
– Orientações para condução	37
Abrir e fechar	
– Jogo de chaves do veículo	40
– Travamento central e sistema de travamento	45
– Portas	55
– Tampa do compartimento de bagagem	57
– Vidro	61
– Teto de vidro	64
– Comando de abertura de portão de garagem	67
Sentar de forma correta e segura	
– Ajustar a posição do banco	70
– Funções do banco	80
– Cintos de segurança	86
– Sistema de airbag	96
– Cadeiras de criança	105
Iluminação e visibilidade	
– Iluminação	113
– Proteção solar	124
– Limpadores e lavadores do para-brisa	127
– Espelhos retrovisores	133
Transportar	
– Orientações para condução	137
– Compartimento de bagagem	140
– Bagageiro do teto	146
– Condução com reboque	149
Equipamentos práticos	
– Porta-objetos	160
– Porta-copos	167
– Cinzeiro e acendedor de cigarro	170
– Tomadas	172
Durante a condução	176
Dar partida, trocar a marcha, estacionar	
– Ligar e desligar o motor	176
– Trocar a marcha	183
– Frear, parar e estacionar	194
– Conduzir com consciência ecológica	205
– Direção	208
Sistemas de assistência ao condutor	
– Sistemas de assistência de arranque	210
– Park Pilot	214
– Câmera de marcha a ré (Rear View)	222
– Assistente de direção para estacionamento (Park Assist)	231
– Sistema regulador de velocidade (GRA)	239
– Controle automático de distância (ACC)	242
– Assistente de permanência na faixa (Lane Assist)	253
– Assistente de mudança de faixa (Side Assist)	257
– Sistema de reconhecimento da sinalização de trânsito (Sign Assist)	262
– Sistema de reconhecimento de cansaço (recomendação de intervalo)	265
– Regulagem dinâmica da suspensão (DCC)	267
Clima	
– Aquecer, ventilar, resfriar	269
– Aquecimento estacionário (aquecimento adicional)	278
No posto de combustível	
– Abastecimento	283
– Combustível	288
– Redução catalítica seletiva (AdBlue®)	292

Conservação, limpeza, manutenção	297		
No compartimento do motor			
– Preparações para trabalhos no compartimento do motor	297	– Fechamento ou abertura de emergência	381
– Óleo do motor	302	– Ferramentas de bordo	388
– Líquido de arrefecimento do motor	307	– Calotas	390
– Bateria do veículo	312	– Troca de roda	393
		– Kit de reparo dos pneus	401
Rodas e pneus		– Fusíveis	405
– Sistemas de controle dos pneus	318	– Troca de lâmpada incandescente	408
– Fatos sobre as rodas e os pneus	326	– Auxílio à partida	418
		– Puxar e rebocar	422
Conservação e manutenção do veículo		Dados técnicos	426
– Conservar e limpar a parte externa do veículo	342	Dados técnicos	
– Conservar e limpar o interior do veículo	351	– Dados do veículo	426
– Acessórios, reposição de peças, reparos e modificações	357	– Motores a gasolina	430
– Serviços on-line móveis	366	– Motores a diesel	433
– Informações ao consumidor	370	– Motores Multi-Fuel	437
– Controle do motor e sistema de purificação do gás de escape	373	Abreviaturas utilizadas	438
		Índice remissivo	440
Autoajuda	376		
Orientações práticas			
– Perguntas e respostas	376		
– Em caso de emergência	378		

Sobre este Manual de instruções

- Este Manual de instruções é válido para todos os modelos e versões do CC, Volkswagen CC.
- Você encontra um [índice remissivo](#) em ordem alfabética no final do manual.
- Um [índice de abreviaturas](#) ao final do manual esclarece abreviaturas e denominações técnicas.
- [Indicações de direção](#) como esquerda, direita, dianteiro e traseiro têm como referência, via de regra, a direção de condução do veículo, salvo indicação em contrário.
- As [figuras](#) servem como orientação e devem ser entendidas como representações esquemáticas.
- Este Manual de instruções foi desenvolvido para veículos com direção à esquerda. No caso de [veículos com direção à direita](#), os comandos estão ordenados parcialmente de forma diferente da representada nas figuras ou descrita no texto ⇒ Página 10.
- [Definições breves](#) que são distinguidas por cor e são colocadas antes de algumas seções neste manual, resumem as funções e a utilização de um sistema ou equipamento. Mais informações sobre os sistemas e equipamentos, além das suas características, comandos e limites de sistemas estão nas respectivas seções.
- Modificações técnicas no veículo surgidas após o fechamento da redação deste manual encontram-se em um [Suplemento](#) anexo à literatura de bordo.

Todas as versões e modelos estão descritos sem que sejam identificados como equipamentos especiais ou variantes de modelo. Desta forma, podem

estar descritos equipamentos que o seu veículo não possua ou que estejam disponíveis apenas em alguns mercados. Você obtém os equipamentos de seu veículo na documentação de venda. Para mais informações, dirigir-se a sua Concessionária Volkswagen.

Todas as indicações deste Manual de instruções são relativas às informações disponíveis na data de fechamento da redação. Devido ao desenvolvimento contínuo do veículo, é possível que existam divergências entre o veículo e as indicações deste manual de instruções. Nenhuma exigência pode ser reivindicada das indicações, figuras ou descrições diferentes deste manual.

Ao vender ou emprestar o veículo, certificar-se de que toda a literatura de bordo se encontre no veículo.

Componentes fixos da literatura de bordo:

- Manutenção e garantia
- Manual de instruções

Componentes adicionais da literatura de bordo (opcionais):

- Suplemento
- Rádio e Sistema de navegação
- Preparação para telefone móvel
- *Outros anexos*



CÓPIA

Vista geral do veículo

Vistas externas

Vista lateral

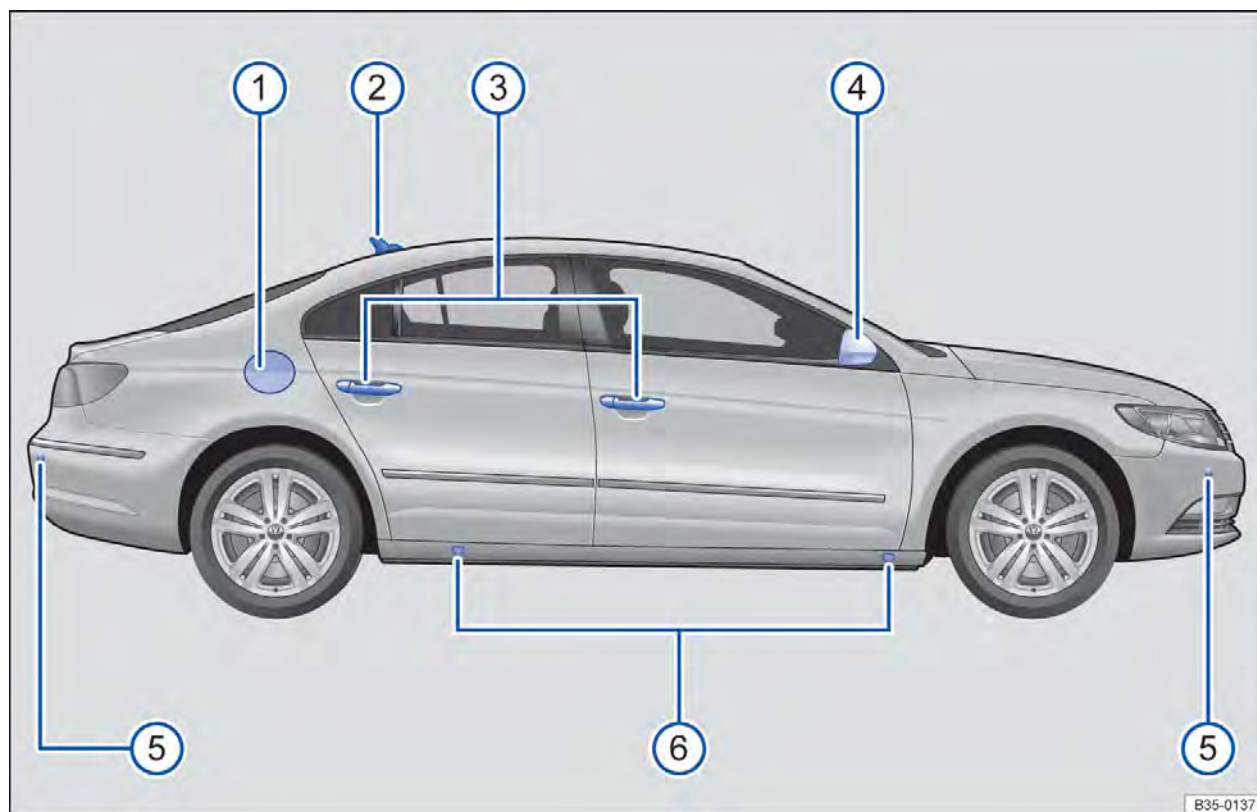

Fig. 1 Vista geral do lado direito do veículo. As posições ③, ④, ⑤ e ⑥ estão no mesmo lugar no lado esquerdo do veículo.

Legenda para Fig. 1:

①	Portinhola do tanque	283
②	Antena do teto	370
③	Maçaneta externa da porta	55
④	Espelhos retrovisores externos	133
	– Indicador do assistente de mudança de faixa (Side Assist)	257
	– Lanterna adicional dos indicadores de direção	113
	– Iluminação periférica	113
⑤	Sensores do Park Pilot ou do assistente de direção para estacionamento (Park Assist)	214, 231
⑥	Pontos de apoio do macaco	393 ◀

Vista frontal

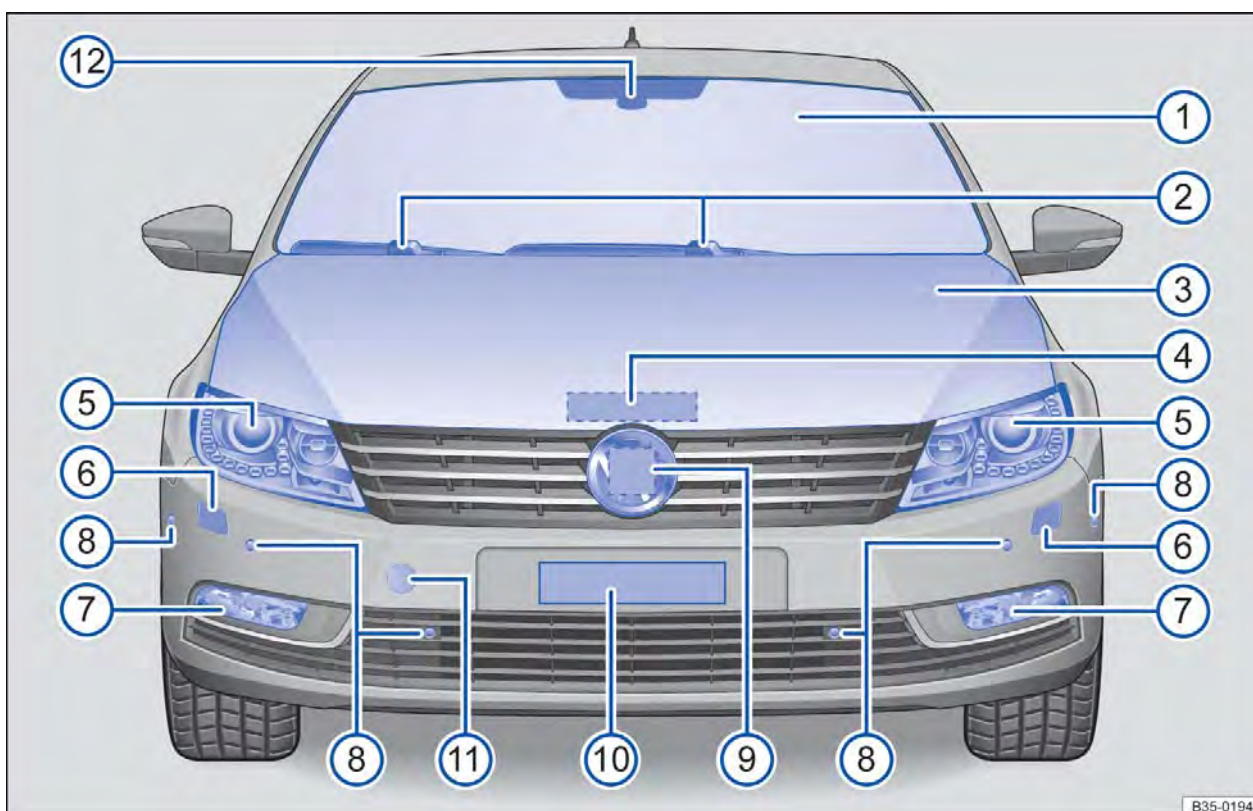

Fig. 2 Vista geral da parte frontal do veículo.

Legenda para Fig. 2:

①	Para-brisa	
–	Desembaçador do para-brisa	269
②	Limpadores do para-brisa	127
③	Tampa do compartimento do motor	297
④	Alavanca de destravamento da tampa do compartimento do motor	297
⑤	Farol dianteiro	113, 408
⑥	Lavadores do farol	127
⑦	Lâmpadas incandescentes no para-choque dianteiro de:	
–	Farol de neblina	113, 408
–	Farol de conversão	113, 408
⑧	Sensores dianteiros do Park Pilot ou do assistente de direção para estacionamento (Park Assist)	214, 231
⑨	Sensor do radar atrás do logo Volkswagen	242
⑩	Suporte da placa de licença dianteira	
⑪	Alojamento da argola de reboque dianteira atrás de uma cobertura	422
⑫	Sensor ou visor da câmera na base do espelho para:	
–	Limpadores do para-brisa	127
–	Comando automático das luzes	113
–	Regulagem do farol alto	113
–	Assistente de permanência na faixa	253
–	Sistema de reconhecimento da sinalização de trânsito	262

Vista traseira

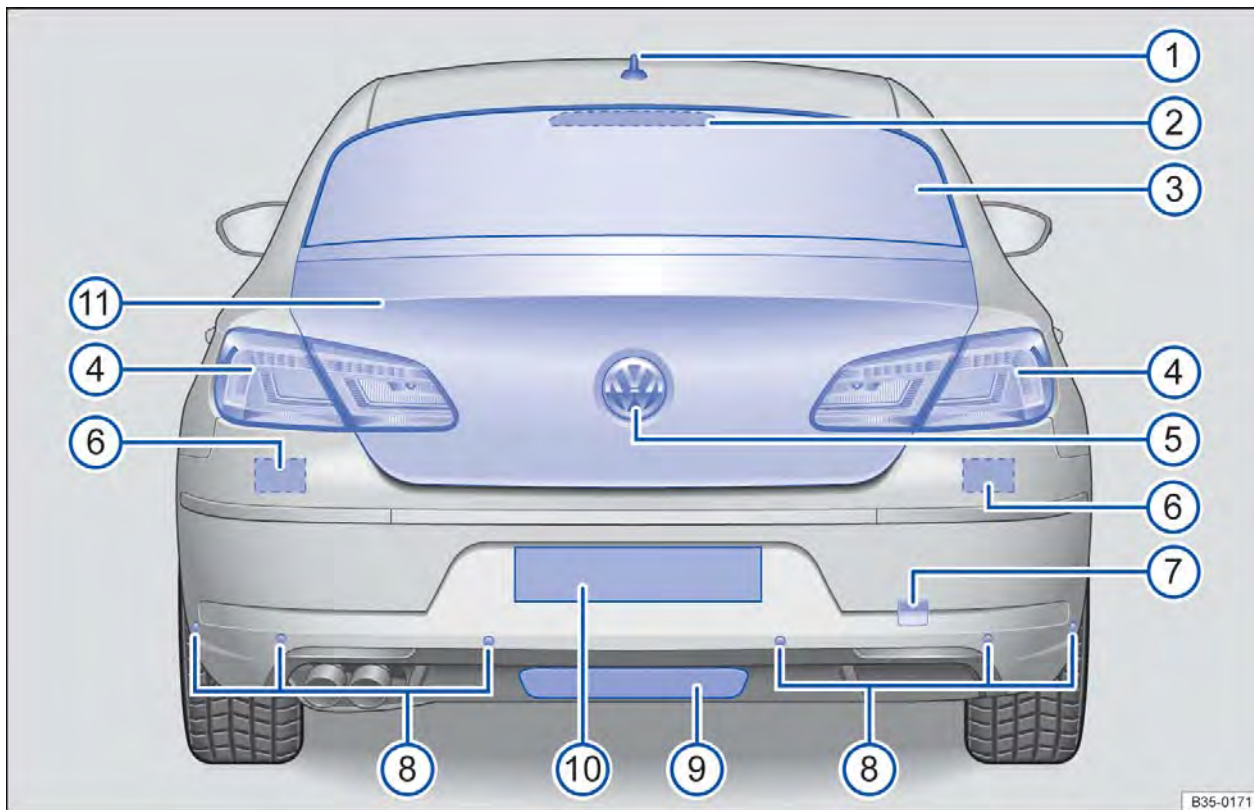

Fig. 3 Vista geral da parte traseira do veículo.

Legenda para Fig. 3:

① Antena do teto	370
② Lanterna de freio elevada	
③ Vidro traseiro	
– Desembaçador do vidro traseiro	269
– Antena do vidro	370
④ Lanternas traseiras	113, 408
⑤ Logo Volkswagen de abertura do compartimento de bagagem e área da câmera de marcha a ré (Rear View)	57, 222
⑥ Sensores do radar do assistente de mudança de faixa atrás do para-choque	257
⑦ Alojamento da argola de reboque traseira atrás de uma cobertura	422
⑧ Sensores traseiros do Park Pilot ou do assistente de direção para estacionamento	214, 231
⑨ Área do dispositivo de reboque	149
⑩ Suporte da placa de licença traseira	
⑪ Tampa do compartimento de bagagem	57 <

Interior do veículo

Vista geral da porta do condutor

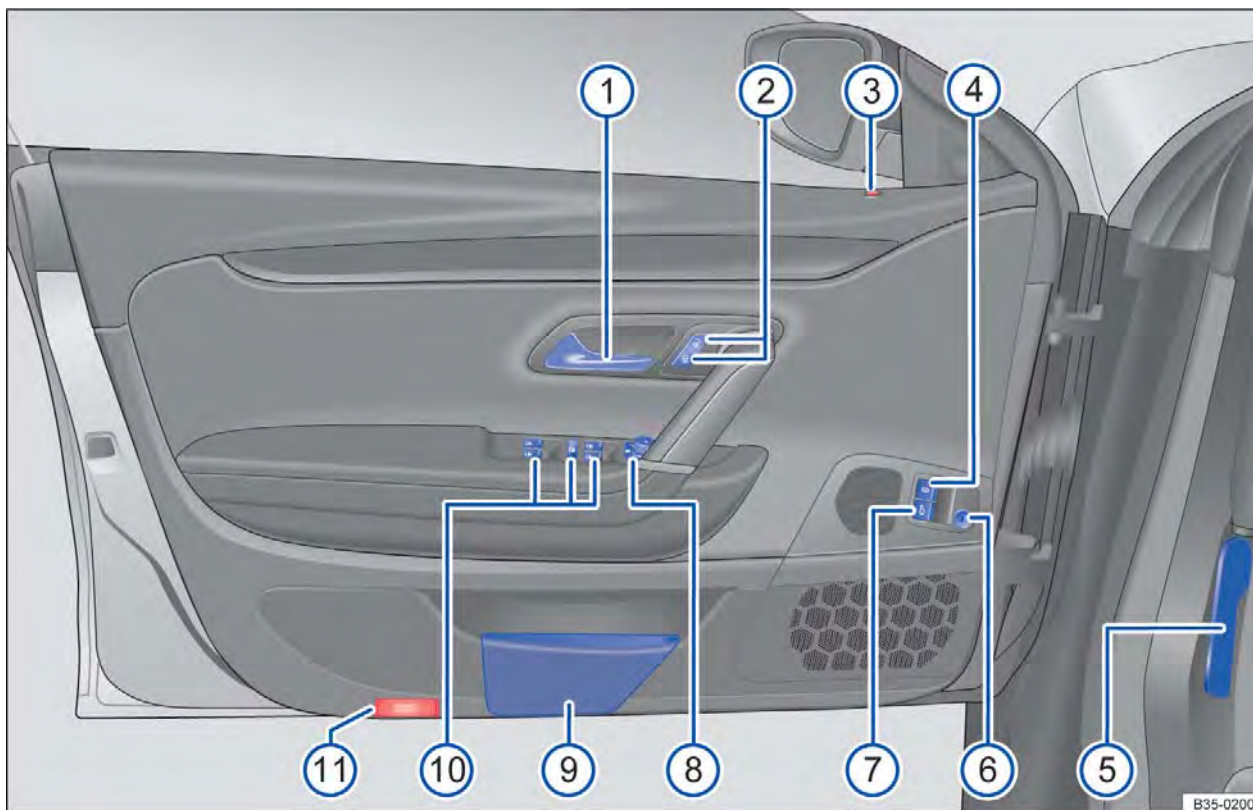









Fig. 4 Vista geral dos comandos na porta do condutor (veículos com direção à esquerda). Em veículos com direção à direita, a disposição dos elementos é espelhada.

Legenda para Fig. 4:

①	Maçaneta da porta	55
②	Botão do travamento central para travamento e destravamento do veículo  - 	45
③	Luz de controle do botão do travamento central	45
④	Botão de destravamento da portinhola do tanque 	283
⑤	Alavanca de destravamento da tampa do compartimento do motor	297
⑥	Interruptor acionado pela chave de travamento do compartimento de bagagem	
⑦	Botão de abertura da tampa do compartimento de bagagem 	57
⑧	Botão de ajuste dos espelhos retrovisores externos	133
	– Ajuste dos espelhos retrovisores externos L - 0 - R	
	– Desembaçador dos espelhos retrovisores externos 	
	– Rebater os espelhos retrovisores externos para dentro 	
⑨	Porta-objetos	160
⑩	Botões de comando dos vidros elétricos	61
	– Vidros elétricos 	
	– Botão de segurança dos vidros elétricos traseiros 	
⑪	Lanterna da porta ou refletor	

Vista geral do lado do condutor

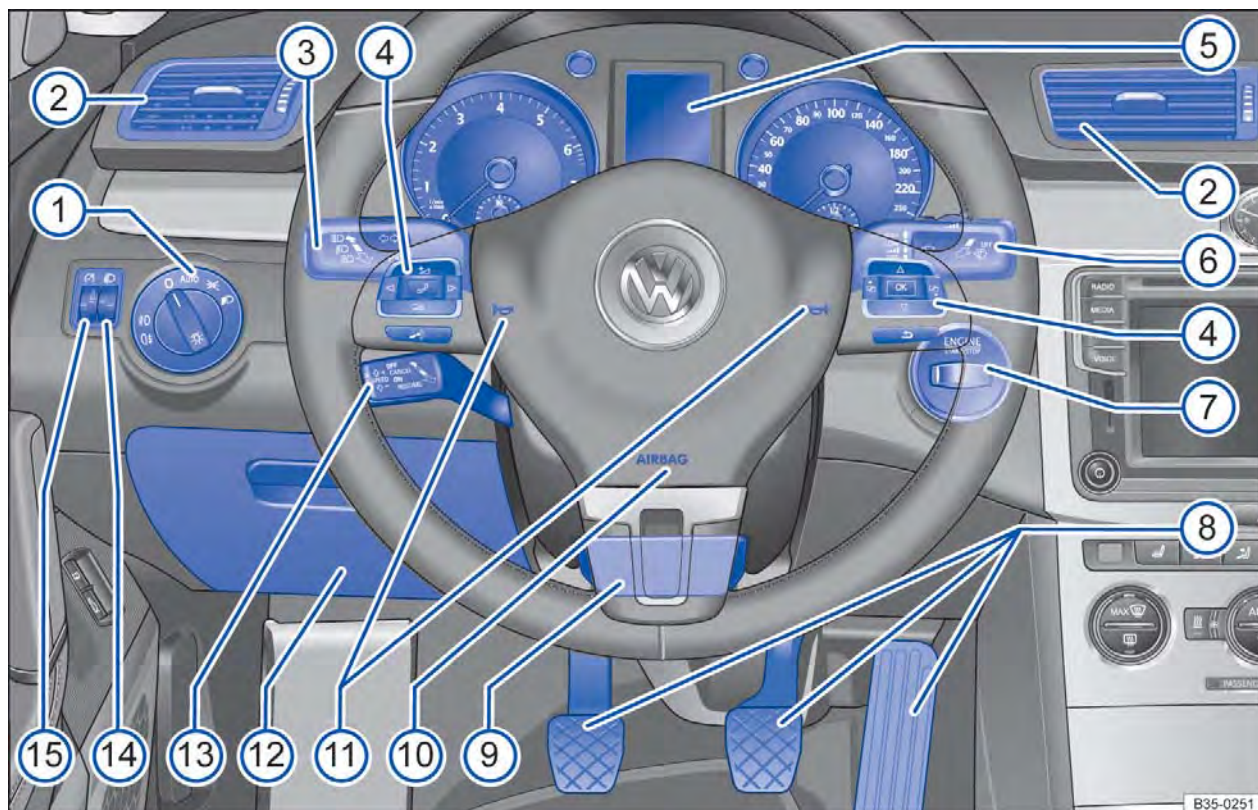

Fig. 5 Vista geral do lado do condutor (veículos com direção à esquerda).

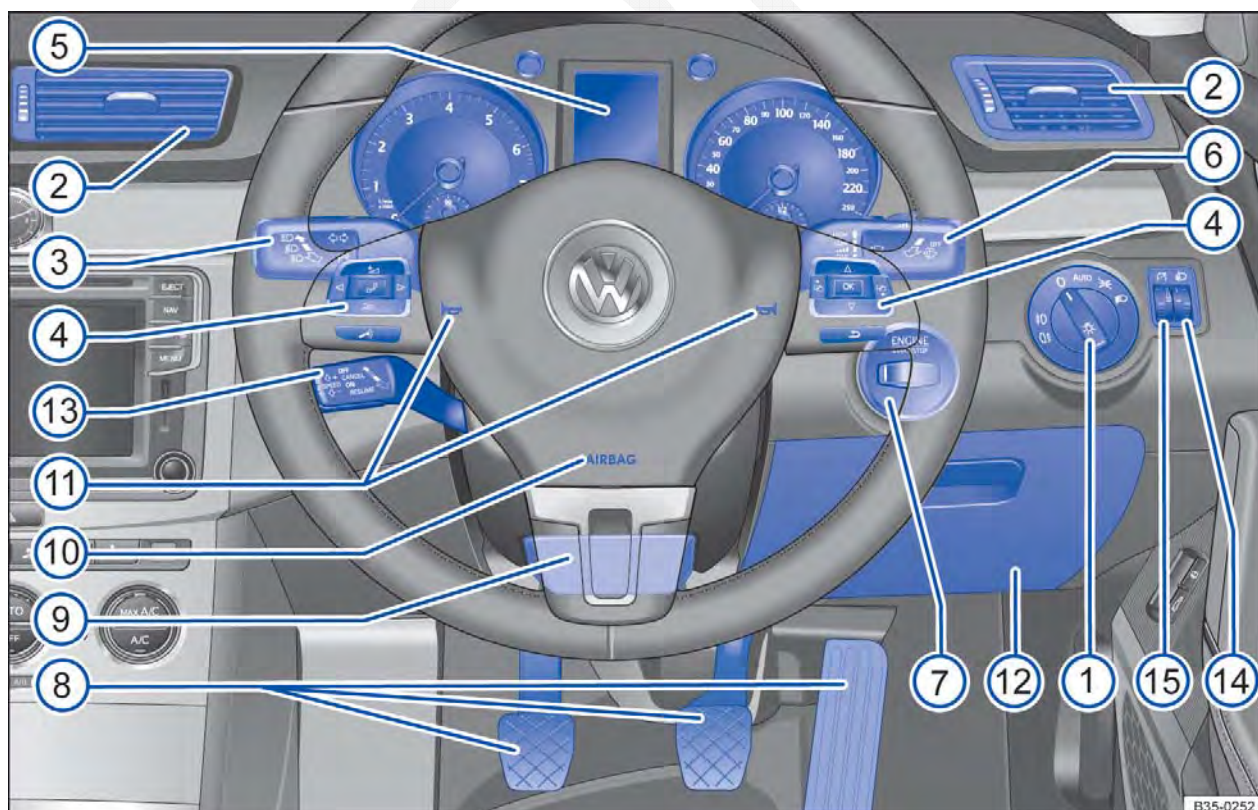































Fig. 6 Vista geral do lado do condutor (veículos com direção à direita).

Legenda para Fig. 5 e Fig. 6:

①	Interruptor das luzes 	113
	– Luzes desligadas ou luz de posição permanente 0	
	– Comando automático das luzes AUTO	
	– Luz de posição e farol baixo  , 	
	– Iluminação de neblina e lanterna de neblina  , 	
②	Difusores de ar 	269
③	Alavanca	113
	– Do farol alto 	
	– Do sinal de luz 	
	– Dos indicadores de direção 	
	– Da luz de estacionamento P 	
	– Com botão dos sistemas de assistência ao condutor 	26
④	Comandos do volante multifunções	26
	– Regulagem do volume do rádio, das mensagens de navegação ou de uma chamada  – 	
	– Função mudo do rádio ou ativação do controle de voz 	
	– Áudio, navegação  – 	
	– Acessar o menu principal do telefone ou atender chamadas telefônicas 	
	– Botões de comando do sistema de informações Volkswagen  – OK –  –  –  – 	
⑤	Instrumento combinado:	
	– Instrumentos	19
	– Display	19
	– Luzes de advertência e de controle	15
⑥	Alavanca  para	127
	– Limpadores do para-brisa HIGH – LOW	
	– Temporizador dos limpadores do para-brisa (veículos sem sensor de chuva e de luz) 	
	– Desligar os limpadores do para-brisa OFF	
	– “Movimento único dos limpadores” 	
	– Sistema de limpeza e de lavagem automático do para-brisa 	
	– Comando do sistema de informações Volkswagen TRIP, OK/RESET	26
⑦	Cilindro da ignição	176
⑧	Pedais	183
⑨	Alavanca da coluna da direção ajustável	70
⑩	Airbag frontal do condutor	96
⑪	Buzina (funciona apenas com a ignição ligada).	
⑫	Porta-objetos	160
⑬	Alavanca para:	
	– Sistema regulador de velocidade (GRA) OFF – CANCEL – ON – RESUME / –SPEED+ / SET	239
	– Controle automático de distância (ACC) – DISTANCE +	242
⑭	Regulador de alcance do farol 	113
⑮	Regulador de luminosidade dos instrumentos e dos botões 	113

Ao lado do banco do condutor (sem figura): botão do monitoramento do interior do veículo 

⇒ Página 45



Vista geral do console central

Parte superior do console central

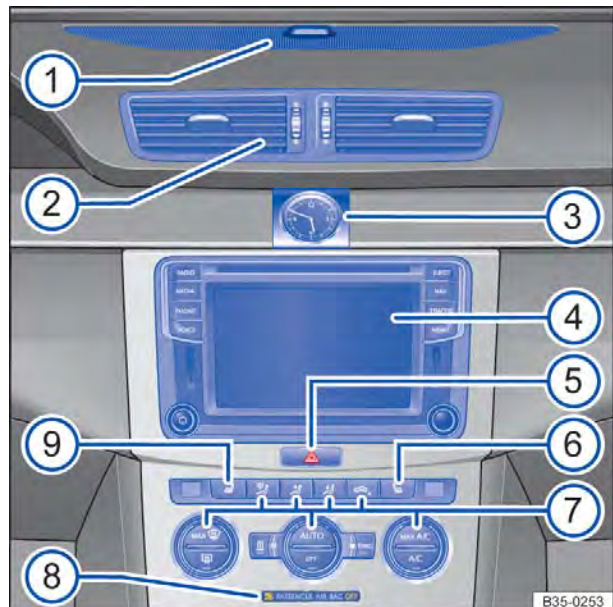

Fig. 7 Vista geral da parte superior do console central.

Legenda para Fig. 7:

① Difusor de ar para ventilação indireta	269
② Difusores de ar ◀-...-▶	269
③ Relógio analógico	19
④ Rádio ou sistema de navegação (instalado de fábrica) ⇒ caderno <i>Rádio</i> e ⇒ caderno <i>Sistema de navegação</i>	
⑤ Botão para ligar e desligar as luzes de advertência ▲	378
⑥ Botão do aquecimento do banco dianteiro direito 🖱	269
⑦ Comandos para:	
– Ar-condicionado (manual)	269
– Climatronic	269
– Aquecimento estacionário (aquecimento adicional)	278
⑧ Luz de controle de desativação do airbag frontal do passageiro dianteiro	96
⑨ Botão do aquecimento do banco dianteiro esquerdo 🖱	269 ◀

Parte inferior do console central

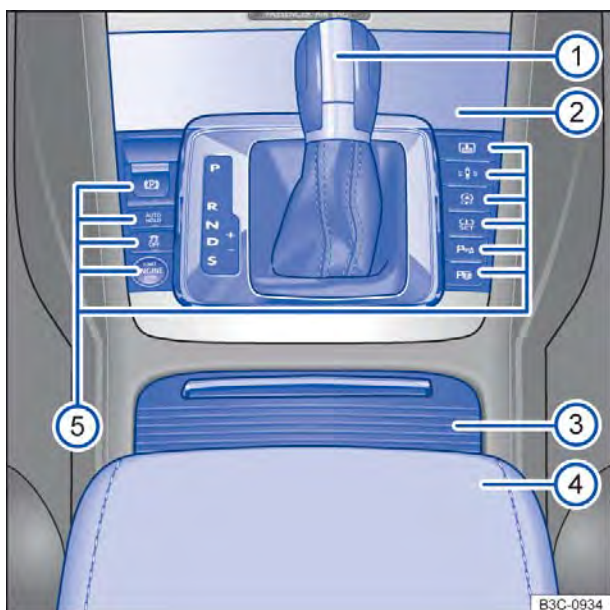

Fig. 8 Vista geral da parte inferior do console central (veículos com direção à esquerda).

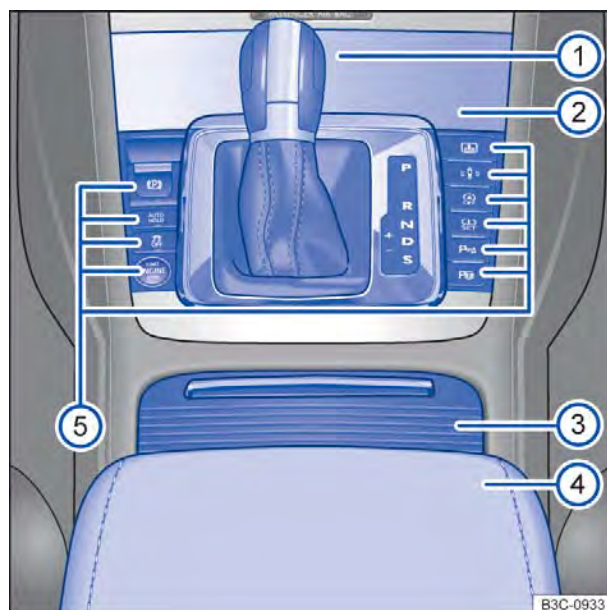

Fig. 9 Vista geral da parte inferior do console central (veículos com direção à direita).

Legenda para Fig. 8 e Fig. 9:

①	Alavanca para:	
	– Transmissão manual	183
	– Transmissão automática	183
②	Porta-objetos no console central dianteiro	160
	– Com tomada 12 V	172
	– Com cinzeiro e acendedor de cigarro	170
③	Porta-objetos no console central com porta-copos	160, 167
④	Porta-objetos no descanso-braço central	160
⑤	Botões para:	
	– Freio de estacionamento eletrônico (EP)	194
	– Auto Hold AUTO HOLD	210
	– Controle de tração (ASR) OFF	194
	– Partida do Keyless Access	178
	– Cortina de proteção solar do vidro traseiro ☒	124
	– Regulagem dinâmica da suspensão (DCC) $\text{C} - \text{S}$	267
	– Sistema Start-Stop OFF	210
	– Park Pilot PWA	214
	– Assistente de direção para estacionamento (Park Assist) Ⓢ	231 ◀

Vista geral do lado do passageiro dianteiro

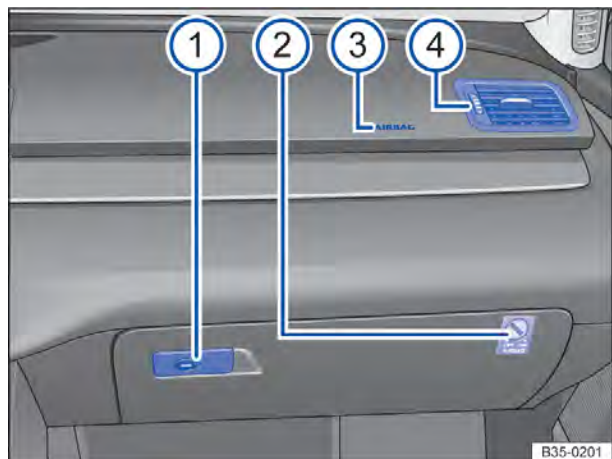

Fig. 10 Vista geral do lado do passageiro dianteiro (veículos com direção à esquerda). Em veículos com direção à direita, a disposição dos elementos é espelhada.

Legenda para Fig. 10:

①	Maçaneta do porta-luvas com fechadura	163
②	Interruptor acionado pela chave no porta-luvas para desativação do airbag frontal do passageiro dianteiro	96
③	Local de instalação do airbag frontal do passageiro dianteiro no painel de instrumentos	96
④	Difusores de ar ◀-...-▶	269 ◀



Não é válido para o Japão

Vista geral dos símbolos no revestimento do teto

Símbolo	Significado	Ver
	Lanternas internas e de leitura.	⇒ Página 113
	Teto de vidro	⇒ Página 64
	Módulo de três botões.	⇒ caderno <i>Preparação para telefone móvel</i>
	Comando de abertura de portão de garagem.	⇒ Página 67

Instrumento combinado

Luzes de advertência e de controle





















As luzes de advertência e de controle indicam alertas ⇒ , avarias ⇒  ou funções específicas. Algumas luzes de advertência e de controle se acendem, quando a ignição é ligada, e devem se apagar quando o motor estiver em funcionamento ou durante a condução.

Conforme a versão do veículo, o display do instrumento combinado pode exibir mensagens de texto adicionais com informações mais detalhadas ou solicitações para alguma ação ⇒ Página 19, *Instrumentos*.

























Conforme a versão do veículo, é possível que, em vez de uma luz de advertência, um símbolo seja exibido no display do instrumento combinado.

Quando algumas luzes de advertência e de controle se acendem, ressoam também sinais sonoros.

As luzes de controle que acendem no interruptor das luzes, estão descritas no capítulo “Luz” ⇒ Página 113.

Símbolo	Significado ⇒ 	Ver
	 Não prosseguir! Freio de estacionamento eletrônico ligado.	⇒ Página 194
	 Não prosseguir! Nível do fluido de freio muito baixo ou sistema de freio avariado.	
	 Não prosseguir! Nível do líquido de arrefecimento do motor muito baixo, temperatura do líquido de arrefecimento do motor muito alta ou sistema do líquido de arrefecimento do motor avariado.	⇒ Página 307
	 Não prosseguir! Pressão do óleo do motor muito baixa.	⇒ Página 302
	 Não prosseguir! No mínimo uma porta do veículo está aberta ou fechada incorretamente.	⇒ Página 55
	 Não prosseguir! Tampa do compartimento de bagagem aberta ou fechada incorretamente.	⇒ Página 57
	Piscando:  Não prosseguir! Travamento eletrônico da coluna de direção avariado.	⇒ Página 208
	Aceso: direção eletromecânica não funciona.	
	Não é possível ligar o motor! Nível de AdBlue® muito baixo.	⇒ Página 292
	Frear! Alerta de colisão do sistema de monitoramento periférico (Front Assist).	⇒ Página 242
	Cinto de segurança não colocado pelo condutor ou pelo passageiro dianteiro.	⇒ Página 86
	Objetos encontram-se sobre o banco do passageiro dianteiro.	
	Pisar no pedal do freio!	Trocar a marcha ⇒ Página 183 Frear ⇒ Página 194 Controle automático de distância (ACC) ⇒ Página 242
	Alternador avariado.	⇒ Página 312

Símbolo	Significado ⇒ ⚠	Ver
	Transmissão de dupla embreagem DSG® superaquecida.	⇒ Página 190
	Água no combustível em veículos com motor a diesel.	⇒ Página 283
	Pastilhas de freio desgastadas.	⇒ Página 194
	Aceso: ESC avariado ou desligado pelo sistema. OU: juntamente com a luz de controle do ABS (Ⓜ): ABS avariado. OU: a bateria do veículo foi reconectada. Piscando: ESC ou ASR em funcionamento.	
	ASR desligado manualmente.	
	ABS avariado ou não funciona.	
	Juntamente com a luz de advertência intermitente (Ⓜ): freio de estacionamento eletrônico avariado.	
	Lanterna de neblina ligada.	
	Iluminação de condução não funciona parcial ou totalmente. OU: avaria do farol direcional dinâmico.	
	Pisca por aproximadamente 5 segundos após cada ligação da ignição: modo de viagem ligado.	⇒ Página 113
	Aceso: há uma avaria que influencia o gás de escape. Piscando: falhas de combustão que danificam o catalisador.	Ligar o motor ⇒ Página 176 Controle do motor e purificação do gás de escape ⇒ Página 373
	Aceso: pré-incandescência do motor a diesel antes da partida. Piscando: controle do motor avariado (motor a diesel).	
EPC	Controle do motor avariado (Electronic Power Control).	
	Rotação do motor limitada (proteção contra superaquecimento).	
	Filtro de partículas de diesel com acúmulo de fuligem.	
	Aceso: direção eletromecânica reduzida ou bateria do veículo foi desconecta e conectada novamente. Piscando: coluna de direção tensionada ou coluna de direção não destravada ou travada.	⇒ Página 208
	Aceso: pressão dos pneus muito baixa. Piscando: sistema de controle dos pneus avariado.	⇒ Página 326 ⇒ Página 318
	Nível de água dos lavadores do para-brisa muito baixo.	⇒ Página 127
	Tanque de combustível quase vazio.	⇒ Página 283
	Aceso: nível de óleo do motor muito baixo. Piscando: sistema de óleo do motor avariado.	⇒ Página 302
	Sistema de airbag e do pré-tensionador do cinto de segurança avariado.	⇒ Página 96

Símbolo	Significado ⇒ ⚠	Ver
	Airbag frontal do passageiro dianteiro desativado (PASSENGER AIR BAG OFF).	⇒ Página 96
	Reabastecer o AdBlue® ou sistema de AdBlue® avariado.	⇒ Página 292
	Sistema Start-Stop avariado.	⇒ Página 210
	A tampa do tanque não está fechada corretamente.	⇒ Página 283
	Sistema de monitoramento periférico (Front Assist) avariado, não ativo.	⇒ Página 242
	Assistente de permanência na faixa (Lane Assist) ligado, mas não ativo.	⇒ Página 253
	Indicadores de direção esquerdos ou direitos.	⇒ Página 113
	Luzes de advertência ligadas.	⇒ Página 378
	Aceso: pedal do freio não pressionado!	Frear, parar e estacionar ⇒ Página 194
	Piscando: o botão bloqueador da alavanca seletora não está pressionado.	Trocar a marcha ⇒ Página 183
	Sistema regulador de velocidade (GRA) em funcionamento.	⇒ Página 239
	Controle automático de distância (ACC) ligado.	⇒ Página 242
	Sistema de monitoramento periférico (Front Assist) ligado, ativo.	⇒ Página 242
	Assistente de permanência na faixa (Lane Assist) ligado, ativo.	⇒ Página 253
	Assistente de mudança de faixa (Side Assist) ativo.	⇒ Página 257
	Farol alto ligado ou sinal de luz acionado.	⇒ Página 113
	Regulagem do farol alto (Light Assist) ou regulagem do farol alto automática (Dynamic Light Assist) ativada.	⇒ Página 113
	Aceso: lembrete de serviço.	⇒ Página 19
	Piscando: serviço vencido.	
	Transmissão automática avariada.	⇒ Página 183
	O sistema Start-Stop desligou o motor.	⇒ Página 210
	O sistema Start-Stop não está disponível.	
	Em veículos com motor a diesel: o motor é ligado.	⇒ Página 176
	O telefone móvel está conectada à preparação para telefone móvel instalada de fábrica por meio de bluetooth.	⇒ caderno <i>Preparação para telefone móvel</i>
	Nível de carga do acumulador do telefone móvel. Somente para preparação para telefone móvel instalada de fábrica.	
	Temperatura externa abaixo de +4 °C (+39 °F).	⇒ Página 19
	Cinto de segurança de um ocupante do banco traseiro do veículo não colocado.	⇒ Página 86
	Cinto de segurança de um ocupante do banco traseiro do veículo colocado.	⇒ Página 86

ADVERTÊNCIA

A inobservância das luzes de advertência acesas e das mensagens de texto pode causar a parada do veículo no trânsito, acidentes e ferimentos graves.

- Nunca ignorar as luzes de advertência acesas e as mensagens de texto.
- Parar o veículo assim que possível e seguro.
- Estacionar o veículo a uma distância segura da pista de rodagem de forma que nenhuma das peças do sistema de escape entre em contato com materiais inflamáveis, como, por exemplo, grama seca, combustível, óleo, etc.

ADVERTÊNCIA (continuação)

- Um veículo parado representa um grande risco de acidente para os ocupantes do próprio veículo e para os demais usuários da via. Caso necessário, ligar as luzes de advertência e posicionar o triângulo de segurança para alertar os outros condutores.
- Antes de abrir a tampa do compartimento do motor, desligar o motor e aguardar até que sua temperatura tenha baixado suficientemente.
- O compartimento do motor de todo veículo é uma área perigosa e pode causar ferimentos graves ⇒ Página 297.

NOTA

A inobservância das luzes de controle que se acendem e das mensagens de texto pode causar danos ao veículo.

Instrumentos

Introdução ao tema

Neste capítulo encontram-se informações relativas aos seguintes temas:

Vista geral dos instrumentos	20
Indicadores do display	21
Bússola	23
Indicador do intervalo de serviço	24

Informações e alertas complementares:

- Luzes de advertência e de controle
⇒ Página 15
- Sistema de informações Volkswagen
⇒ Página 26

- Indicador das marchas engatadas (transmissão automática) ⇒ Página 183

- Informações sobre os intervalos de serviço
⇒ caderno *Manutenção e garantia*

ADVERTÊNCIA

A distração do condutor pode causar acidentes e ferimentos.

- **Nunca comandar os botões do instrumento combinado durante a condução.**

Vista geral dos instrumentos

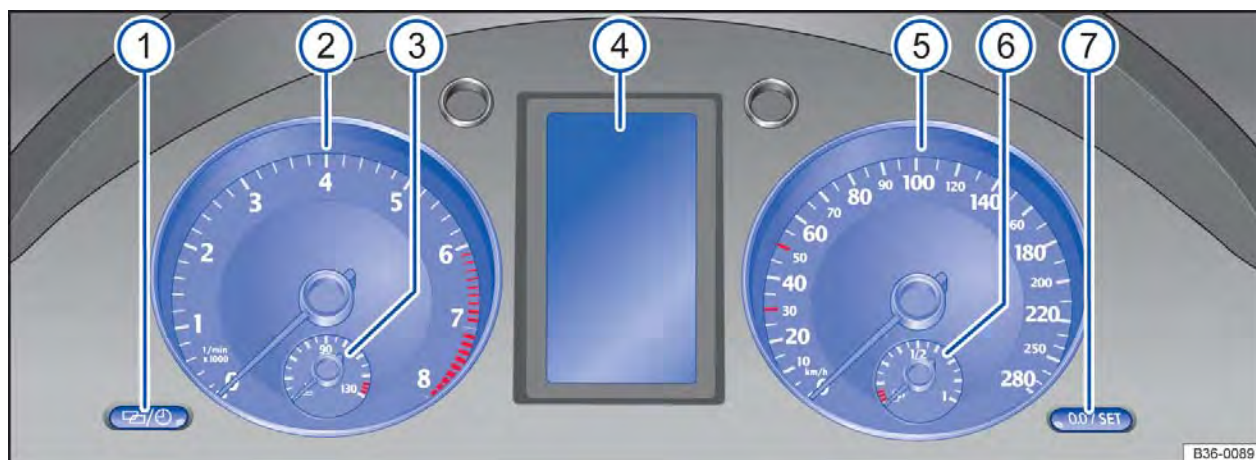

Fig. 11 Instrumento combinado do painel de instrumentos.

Em primeiro lugar, ler e observar as informações introdutórias e as indicações de segurança na página 19.

Significado dos instrumentos ⇒ Fig. 11:

- ① **Botão de ajuste do relógio no instrumento combinado, do rádio ou do sistema de navegação e do relógio analógico¹⁾.**
 - Pressionar o botão para selecionar as horas ou os minutos.
 - Para avançar, pressionar o botão . Manter o botão pressionado para passar para a próxima etapa.
 - Pressionar o botão novamente para encerrar o ajuste do relógio. O relógio analógico somente se ajusta ao novo horário alguns segundos após a ignição ser ligada.
- ② **Tacômetro (conta-giros)** (rotações x 1.000 por minuto do motor em funcionamento).

O início da área vermelha do tacômetro (conta-giros) indica a rotação máxima possível do motor rodado e aquecido pelo funcionamento para cada uma das marchas. Antes que a indicação atinja a faixa vermelha, trocar para a próxima marcha mais alta, posicionar a alavanca seletora em **D** ou tirar o pé do pedal do acelerador ⇒ ①.
- ③ **Indicador de temperatura do líquido de arrefecimento do motor** ⇒ Página 307.
- ④ **Indicadores do display** ⇒ Página 21.
- ⑤ **Velocímetro** (medidor de velocidade).
- ⑥ **Indicador do nível de combustível** ⇒ Página 283.
- ⑦ **Botão de retrocesso** para a exibição do hodômetro parcial (**trip**).
 - Pressionar o botão por aproximadamente 1 segundo para colocar o hodômetro parcial em 0.

NOTA

- Com o motor frio, evitar rotações do motor elevadas, aceleração total e forte demanda do motor.

NOTA (continuação)

- Para evitar danos no motor, o ponteiro do tacômetro (conta-giros) pode permanecer apenas por um curto período na área vermelha da escala.

Um aumento de marcha no momento adequado ajuda a economizar combustível e a reduzir ruídos de funcionamento.

¹⁾ De acordo com a versão do veículo, os relógios também podem ser ajustados por meio do menu **Configurações** do display do instrumento combinado ⇒ Página 33.

Indicadores do display

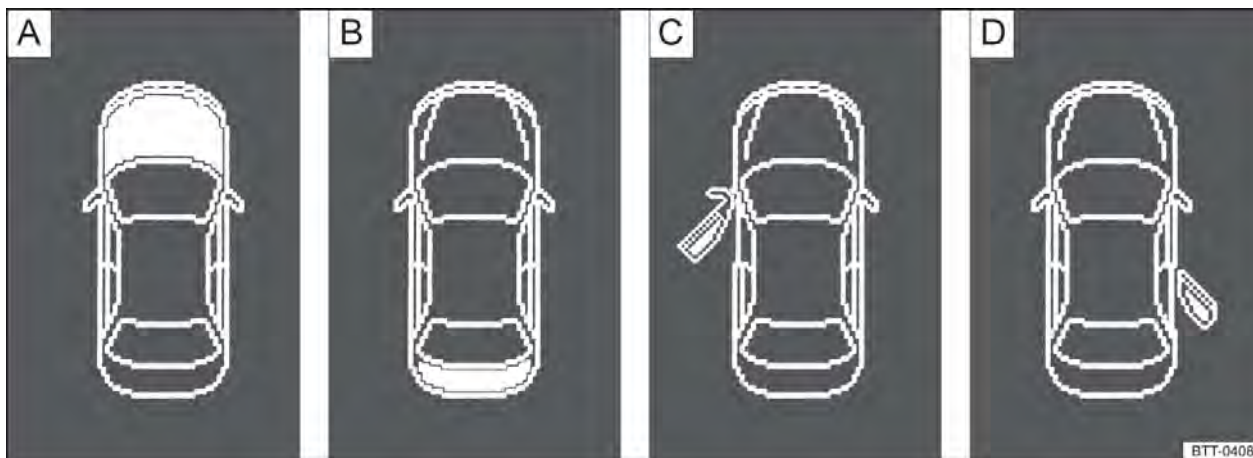



Fig. 12 A: tampa do compartimento do motor aberta, B: tampa do compartimento de bagagem aberta, C: porta dianteira esquerda aberta, D: porta traseira direita aberta.

 **Em primeiro lugar, ler e observar as informações introdutórias e as indicações de segurança**  na página 19.



Conforme a versão do veículo, é possível visualizar diferentes informações no display do instrumento combinado ⇒ Fig. 11 ④:

- Portas, tampa do compartimento do motor e tampa do compartimento de bagagem abertas ⇒ Fig. 12
- Textos de advertência e de informação
- Indicadores de quilometragem
- Hora
- Temperatura externa
- Indicador da bússola
- Posições da alavanca seletora ⇒ Página 183
- Recomendação de marcha ⇒ Página 183
- MFA (Indicador multifunções) e menus para configurações diversas ⇒ Página 26

- Indicador do intervalo de serviço ⇒ Página 24
- Velocidade secundária (Menu **Configurações**) ⇒ Página 26
- Indicador de status do sistema Start-Stop ⇒ Página 22
- Sinalização de trânsito reconhecida pelo sistema de reconhecimento da sinalização de trânsito ⇒ Página 262

Textos de advertência e de informação

Ao ligar a ignição ou durante a condução, algumas funções do veículo e dos componentes do veículo têm seu status verificado. As falhas de funcionamento são indicadas no display do instrumento combinado por símbolos de advertência vermelhos ou amarelos com mensagens de texto ⇒ Página 15 e, se necessário, também por meio de alertas sonoros. De acordo com a versão do instrumento combinado, a representação dos símbolos pode variar. ▶

Tipo de mensagem	Cor do símbolo	Esclarecimento
Mensagem de advertência de prioridade 1.	Vermelho	Símbolo piscando ou aceso – em parte, juntamente com alertas sonoros.  Não prosseguir! Há perigo ⇒  Verificar a função avariada e eliminar a causa. Se necessário, procurar auxílio técnico especializado.
Mensagem de advertência de prioridade 2.	Amarelo	Símbolo piscando ou aceso – em parte, juntamente com alertas sonoros. Funções com falha ou falta de líquidos de condução podem causar danos ao veículo e a falha do veículo ⇒  Verificar a função avariada o mais rápido possível. Se necessário, procurar auxílio técnico especializado.
Texto de informação.	–	Informações sobre diferentes processos do veículo.

Indicadores de quilometragem

O *odômetro total* registra o percurso de rodagem total realizado pelo veículo.

O *odômetro parcial (trip)* indica os quilômetros percorridos após a última reinicialização do odômetro. O último dígito indica 100 metros.

Indicador da temperatura externa

Quando a temperatura externa está abaixo de +4 °C (+39 °F), um “símbolo de floco de neve” ❄ aparece no indicador da temperatura externa. Este símbolo começa a piscar e se acende em seguida até que a temperatura externa ultrapasse +6 °C (+43 °F) ⇒ .

Se o veículo estiver parado, o aquecimento estacionário estiver ligado ⇒ Página 278 ou em uma velocidade de condução muito baixa, a temperatura indicada pode ser um pouco mais alta que a temperatura externa real devido ao calor irradiado pelo motor.

A área de medição vai de -40 °C (-40 °F) a +50 °C (+122 °F).

Indicador da bússola

Com a ignição e o sistema de navegação ligados, o display do instrumento combinado indica a direção de condução ⇒ Página 23.

Posições da alavanca seletora (transmissão automática)

A posição da alavanca seletora é indicada tanto ao lado da alavanca seletora quanto no display do instrumento combinado. Se for o caso, nas posições **D** e **S**, bem como com Tiptronic, a respectiva marcha é indicada adicionalmente no display.

Recomendação de marcha

Durante a condução pode ser exibida no display do instrumento combinado uma recomendação para seleção de uma marcha que economize mais combustível ⇒ Página 183.

Indicador da velocidade secundária (mph ou km/h)

Durante a condução, além do indicador no velocímetro, é possível visualizar a velocidade em outra unidade de medida (mph ou km/h) no display do instrumento combinado. Para isso, selecionar o item de menu **Seg. veloc.** no menu **Configurações** ⇒ Página 26.

Em versões para países nos quais a indicação constante da velocidade secundária seja exigida por lei, o indicador não pode ser desativado.

Indicador de status do sistema Start-Stop

No display do instrumento combinado são exibidas informações sobre o status atual ⇒ Página 210.

ADVERTÊNCIA

A inobservância das luzes de advertência acesas e das mensagens de texto pode causar a parada do veículo no trânsito, acidentes e ferimentos graves.

- **Nunca ignorar as luzes de advertência acesas e as mensagens de texto.**
- **Parar o veículo assim que possível e seguro.**
- **Um veículo parado representa um grande risco de acidente para os ocupantes do próprio veículo e para os demais usuários da via. Caso necessário, ligar as luzes de advertência e posicionar o triângulo de segurança para alertar os outros condutores.**

⚠️ ADVERTÊNCIA (continuação)

- Estacionar o veículo a uma distância segura da pista de rodagem de forma que nenhuma das peças do sistema de escape entre em contato com materiais inflamáveis, como, por exemplo, grama seca, combustível, óleo, etc.

⚠️ ADVERTÊNCIA

Mesmo com temperaturas externas acima da temperatura de congelamento, pode haver uma camada de gelo sobre ruas e pontes.

- O “símbolo de de floco de neve” informa de um possível risco de camada de gelo na pista.
- Pode haver uma camada de gelo na pista mesmo se a temperatura externa estiver acima de +4 °C (+39 °F) e o “símbolo de floco de neve” não for exibido.

⚠️ ADVERTÊNCIA (continuação)

- Nunca confiar apenas no indicador da temperatura externa!

📌 NOTA

A inobservância das luzes de controle que se acendem e das mensagens de texto pode causar danos ao veículo.

i Devido à existência de diversas versões de instrumentos combinados, as indicações do display podem variar. Em caso de display sem indicador de textos de advertência ou de informação, as avarias são indicadas exclusivamente por meio de luzes de controle.

i Se existirem várias mensagens de advertência, os símbolos aparecerão em sequência por alguns segundos. Esses símbolos serão exibidos até que a causa seja eliminada.

Bússola

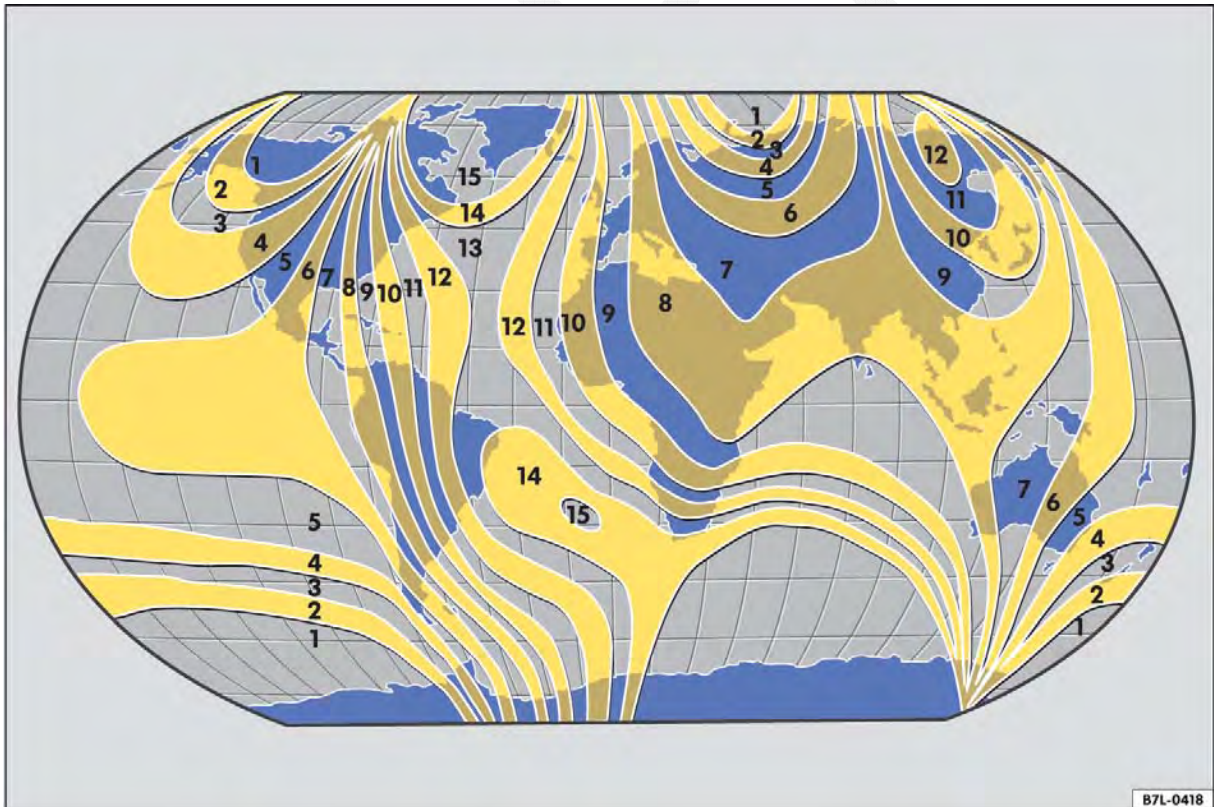

Fig. 13 Zonas da bússola.

📖 Em primeiro lugar, ler e observar as informações introdutórias e as indicações de segurança **⚠️** na página 19.

Em veículos com sistema de navegação instalado de fábrica, a bússola não precisa ser calibrada. Não há o item de menu **Bússola**.

Em veículos sem sistema de navegação instalado de fábrica, a bússola é calibrada de modo automático. Se o veículo for equipado com acessórios elétricos ou metálicos, como, por exemplo, telefone móvel ou televisão, a bússola precisará ser recalibrada manualmente.

Configurar a zona da bússola

- Ligar a ignição.
- No menu **Configurações**, selecionar os itens de menu **Bússola** e **Zona**.
- Selecionar a zona da bússola de acordo com o local atual ⇒ Fig. 13.
- Configurar e confirmar a zona da bússola (1-15).

Calibrar a bússola

Uma zona de bússola válida para o local e um espaço suficiente para conduzir em círculo são pré-requisitos para a calibragem da bússola.

- Ligar a ignição.
- No menu **Configurações**, selecionar os itens de menu **Bússola** e **Calibrar**.
- Confirmar a mensagem **Descrever círculo completo para aferição** com o botão **OK/RESET** na alavanca dos limpadores do para-brisa ou com o botão **OK** do volante multifunções e conduzir a aproximadamente 10 km/h (6 mph) por um círculo completo.

Durante a calibragem, o display do instrumento combinado indica a mensagem **CAL**. A calibragem estará concluída se a direção for indicada no display.



Indicador do intervalo de serviço



Em primeiro lugar, ler e observar as informações introdutórias e as indicações de segurança ▲ na página 19.

O indicador do evento de serviço aparece no display do instrumento combinado ⇒ Fig. 11 ④.

Os prazos de serviços na Volkswagen são diferentes para serviços de troca de óleo e inspeções. A exibição intervalo de serviços informa o próximo prazo de serviços, de uma troca do óleo do motor e de uma próxima inspeção a vencer. Os prazos de serviços também constam no manutenção e garantia.

Em veículos com **serviço de troca de óleo fixo** os intervalos de serviço são fixados.

Em veículos com **serviço de troca de óleo flexível**, os intervalos são determinados individualmente. O avanço da tecnologia possibilita reduzir bastante a necessidade de manutenção periódica. A tecnologia do serviço de troca de óleo flexível da Volkswagen permite que um serviço de troca de óleo seja realizado apenas quando necessário. Nesse caso, a determinação do serviço de troca de óleo (no máximo 2 anos) considera também as condições individuais de utilização e o estilo pessoal de condução. O alerta de serviço é exibido pela primeira vez 30 dias antes do prazo do serviço calculado. O percurso de rodagem remanescente indicado é sempre arredondado para 100 km, e o tempo remanescente, para dias intei-

ros. A mensagem de serviço atual só pode ser acessada após 500 km do último serviço. Até este ponto, só é possível visualizar traços no indicador.

Lembrete de serviço

Se um serviço estiver próximo, um **lembrete de serviço** aparecerá quando a ignição for ligada.

No display do instrumento combinado aparece **Troca de óleo** ou **Serviço** em --- km ou --- dias.

Evento de serviço

Quando um **prazo de serviço estiver para vencer**, um sinal sonoro é emitido no momento em que a ignição é ligada e, durante alguns segundos, o símbolo de chave fixa  pisca. No display do instrumento combinado aparece **Troca de óleo agora!** ou **Serviço agora!**.

Acessar a mensagem de serviço

Com a ignição ligada, o motor desligado e o veículo parado, é possível acessar a **mensagem de serviço** atual:

- Selecionar o menu **Configurações**.
- No submenu **Serviço**, selecionar o item de menu **Informação**.

Um **prazo de serviço vencido** é indicado por um sinal de menos antes da indicação de quilômetros ou de dias.



Reiniciar serviço de troca de óleo

Se o serviço de troca de óleo não tiver sido realizado em uma Concessionária Volkswagen, ele poderá ser reinicializado da seguinte forma:

Desligar a ignição.

Pressionar e manter pressionado o botão **0.0 / SET** no instrumento combinado.

Ligar novamente a ignição.

Soltar o botão **0.0 / SET**.

Confirmar a consulta de confirmação no instrumento combinado com o botão **OK/RESET** da alavanca dos limpadores do para-brisa ou com o botão **OK** do volante multifunções.

Não reinicializar o indicador entre os intervalos de serviço. Isso pode gerar indicações incorretas.

Se o indicador do intervalo de serviço for reinicializado manualmente com o serviço de troca de óleo flexível em vigor, o “serviço de troca de óleo fixo” será ativado. O intervalo de serviço não será mais informado individualmente ⇒ caderno *Manutenção e garantia*.

Reinicializar inspeção

Se a inspeção não tiver sido realizada em uma Concessionária Volkswagen, a inspeção poderá ser reinicializada da seguinte forma:

Desligar a ignição.

Ligar as luzes de advertência.

Pressionar e manter pressionado o botão **0.0 / SET** no instrumento combinado.

Ligar novamente a ignição.

Soltar o botão **0.0 / SET**.

Confirmar a consulta de confirmação no instrumento combinado com o botão **OK/RESET** da alavanca dos limpadores do para-brisa ou com o botão **OK** do volante multifunções.

Desligar as luzes de advertência.

i A mensagem de serviço se apaga após alguns segundos com o motor em funcionamento ou após pressionar o botão **OK/RESET** da alavanca dos limpadores do para-brisa ou o botão **OK** do volante multifunções.

i Em veículos com serviço de troca de óleo flexível, se a bateria do veículo ficar desconectada por um longo período, não será possível calcular o tempo para o próximo serviço de troca de óleo a vencer. As indicações de serviço podem, portanto, indicar cálculos incorretos. Nesse caso, observar os intervalos máximos admissíveis de serviço ⇒ caderno *Manutenção e garantia*.



Sistema de informações Volkswagen

Introdução ao tema

Neste capítulo encontram-se informações relativas aos seguintes temas:

Vista geral da estrutura do menu	26
Comandar os menus do instrumento combinado	29
Botão dos sistemas de assistência ao condutor	30
Menu principal	30
MFA (indicador multifunções)	31
Menu Configurações	33
Submenu Assistentes	33
Submenu Conforto	34
Submenu Ilum. e Visib.	35
Configuração de conforto pessoal	35

Com o sistema de informações Volkswagen é possível acessar diversas funções e informações no display do instrumento combinado com a ignição ligada.

A abrangência e a estrutura dos menus do sistema de informação Volkswagen depende da eletrônica do veículo e da abrangência da versão do veículo.

Uma empresa especializada pode programar ou alterar outras funções conforme a versão do veículo. Para isso, a Volkswagen recomenda procurar uma Concessionária Volkswagen.

Alguns itens de menu só podem ser acessados com o veículo desligado.



Informações e alertas complementares:

- Espelhos retrovisores externos ⇒ Página 133
- Sistemas de assistência ao condutor ⇒ Página 210
- Aquecimento estacionário (aquecimento adicional) ⇒ Página 278
- Rádio e sistema de navegação ⇒ caderno *Rádio* e ⇒ caderno *Sistema de navegação*
- Preparação para telefone móvel ⇒ caderno *Preparação para telefone móvel*



ADVERTÊNCIA

A distração do condutor pode causar acidentes e ferimentos.

- **Nunca acessar os menus no display do instrumento combinado durante a condução.**

 Após a partida do motor com a bateria do veículo totalmente descarregada ou com uma bateria substituída no veículo ou depois do auxílio à partida, as configurações do sistema (hora, data, configurações de conforto pessoais e programações) podem estar desajustadas ou apagadas. Verificar e corrigir as configurações depois que a bateria do veículo tiver sido suficientemente carregada. 



Vista geral da estrutura do menu

 **Em primeiro lugar, ler e observar as informações introdutórias e as indicações de segurança  na página 26.**

A seguinte estrutura de menu mostra exemplificadamente a estrutura dos menus do sistema de informações Volkswagen no display do instrumento combinado. A abrangência real do menu e a designação dos pontos de menu individuais depende da eletrônica do veículo e da abrangência da versão do veículo.

Indicador multifunções ⇒ Página 31

- Tempo viagem
- Cons. mom.

- Cons. médio
- Autonomia
- Reabastecer
- AdBlue autonomia residual (autonomia residual SCR, autonomia residual ¹⁾)
- Dist. percor.
- Veloc. média
- Veloc. digital
- Temp. do óleo
- Aviso v (aviso aos --- km/h ou aviso aos --- mph) 

¹⁾ A partir de uma autonomia residual AdBlue® menor do que 2.400 km.

Sign Assist / sinalização de trânsito
⇒ **Página 30**

ACC ⇒ **Página 30**

Lane Assist ⇒ **Página 30**

Áudio ⇒ **caderno Rádio** ou ⇒ **caderno Sistema de navegação**

Navegação ⇒ **caderno Sistema de navegação**

Telefone ⇒ **caderno Preparação para telefone móvel**

Aquecimento estacionário ⇒ **Página 278**

- Ativar
 - Ligar programa / Desligar programa¹⁾
 - Tempo de início 1 selecionado
 - Tempo de início 2 selecionado
 - Tempo de início 3 selecionado
 - Desativar
 - Retroceder
- Tempo de início 1-3
 - Dia semana
 - Horário
 - Minuto
 - Ativar
 - Retroceder
- Tempo de func. (duração)
- Modo operac.
 - Aquecer
 - Ventilar
 - Retroceder
- Dia semana
- Ajuste de fábrica (ajuste fábrica)

Assistentes ⇒ **Página 30**

- Ligar / Desligar o Sign Assist
- Ligar / Desligar o Side Assist
- Ligar / Desligar o Lane Assist
- Ligar / Desligar o Front Assist
- Ligar / Desligar o farol direcional
- Ligar / Desligar Rec. cansaço

Estado Veículo (Est. Veículo) ⇒ **Página 30**

Configurações ⇒ **Página 33**

- Assistentes ⇒ **Página 33**
 - Sign Assist
 - Ligar / Desligar o sistema
 - Ligar / Desligar condução com reboque
 - Retroceder
 - Side Assist
 - Ligar / Desligar o sistema
 - Luminosidade
 - Retroceder
 - Lane Assist
 - Ligar / Desligar o sistema
 - Retroceder
 - Front Assist
 - Ligar / Desligar o sistema
 - Alerta sonoro
 - Retroceder
 - ACC
 - Configuração básica (conforto, normal, esportivo)
 - Distância (muito pequena, pequena, média, grande, muito grande, última)
 - Retroceder
 - Retroceder
- Idiomas / Lang.
- Dados MFA²⁾
 - Ligar / Desligar o tempo de viagem
 - Ligar / Desligar o consumo momentâneo (cons. mom.)
 - Ligar / Desligar o consumo médio (consumo ∅)
 - Ligar / Desligar o percurso de viagem
 - Ligar / Desligar a velocidade média (veloc. ∅)
 - Ligar / Desligar a indicação de velocidade digital (ind. veloc. dig.)
 - Ligar / Desligar a indicação digital de temperatura do óleo (Temp do óleo)
 - Ligar / Desligar o alerta de velocidade (Aviso v)
 - Retroceder
- Bússola

¹⁾ Indica apenas o status atual. Nenhum item de menu selecionável.

²⁾ Os dados MFA ativados são exibidos no MFA.

- Conforto ⇒ Página 34
 - Confirmação DWA (confirm. DWA) Ligar / Desligar
 - Ligar / Desligar o Easy Open
 - Travamento central (travamento central)
 - Des travamento das portas (todas as portas, uma porta independente, lado do veículo, individual)
 - Ligar / Desligar Trav. autom.
 - Ligar / Desligar Des trav. autom.
 - Retroceder
 - Comando dos vidros (com. vidros)
 - Desligado
 - Todos
 - Condutor
 - Retroceder
 - Rebaixamento do espelho (baixar esp.) Ligar / Desligar
 - Ajuste do espelho (regul. espelhos)
 - Individual
 - Sincronizado
 - Retroceder
 - Ajuste de fábrica (ajuste fábrica)
 - Retroceder
- Iluminação e visibilidade ⇒ Página 35
 - Coming Home
 - Leaving Home
 - Ilum. ambiente
 - Luz zona pés
 - Sinais intermitentes de conforto (pisca de conf.) Ligar / Desligar
 - Ligar / Desligar o modo de viagem
 - Ajuste de fábrica (ajuste fábrica)
 - Retroceder
- Ajuste de fábrica (ajuste fábrica)
- Retroceder
- Ligar / Desligar a roda-livre
- Hora
 - Horas
 - Minutos
 - Ligar / Desligar modo 24 h
 - Ligar / Desligar horário de verão
 - Retroceder
- Pneus Inverno
 - --- km/h (ou --- mph)
 - Ligar / Desligar o sistema
 - + 10 km/h (5 mph)
 - - 10 km/h (5 mph)
 - Retroceder
- Unidades
 - Temperatura
 - Percurso utilizado
 - Pressão ar
 - Retroceder
- Pressão pneu
 - Tipo de pneu
 - Carregamento (carga parcial, carga total)
 - Retroceder
- Velocidade secundária (veloc. sec.) Ligar / Desligar
- Serviço
 - Informação
 - Retroceder
- Ajuste de fábrica (ajuste fábrica)
- Retroceder



Comandar os menus do instrumento combinado

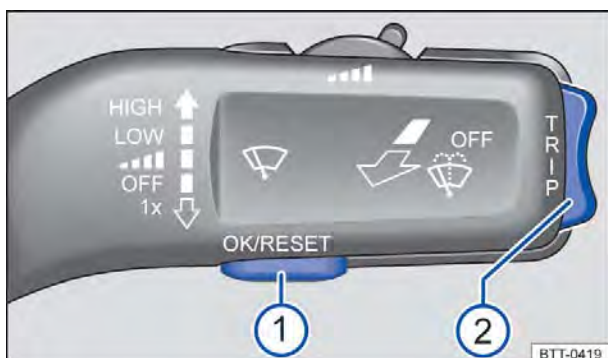



Fig. 14 Veículos sem volante multifunções: botão ① na alavanca dos limpadores do para-brisa (à direita da coluna de direção) para confirmar itens de menu e chave ② para alternar os menus.

 **Em primeiro lugar, ler e observar as informações introdutórias e as indicações de segurança  na página 26.**

Em veículos com volante multifunções, ⇒ Fig. 15 os botões da alavanca dos limpadores do para-brisa não existem ⇒ Fig. 14. Assim, o sistema de informações Volkswagen é comandado exclusivamente por meio dos botões do volante multifunções.

Enquanto uma mensagem de advertência de prioridade 1 ⇒ Página 19 estiver sendo exibida, não será possível acessar os menus. Algumas mensagens de advertência podem ser confirmadas com o botão ① da alavanca dos limpadores do para-brisa ou com o botão **OK** do volante multifunções ⇒ Fig. 15.

Acessar o menu principal





- Ligar a ignição.
- Caso uma mensagem ou o pictograma de veículo sejam exibidos, pressionar o botão ⇒ Fig. 14 ① da alavanca dos limpadores do para-brisa ou o botão **OK** do volante multifunções ⇒ Fig. 15.
- *No comando com alavanca dos limpadores do para-brisa:* para listar o menu principal ⇒ Página 30 ou para retornar de outro menu para o menu principal, manter a chave ⇒ Fig. 14 ② pressionada.
- *No comando com o volante multifunções:* o menu principal não é listado. Para navegar entre os itens do menu principal, pressionar o botão  ou  repetidamente ⇒ Fig. 15.



Fig. 15 No lado direito do volante multifunções: botões para comandar os menus do instrumento combinado.

Acessar o submenu

- Pressionar a chave ⇒ Fig. 14 ② da alavanca dos limpadores do para-brisa para cima ou para baixo ou pressionar os botões de seta  ou  do volante multifunções ⇒ Fig. 15 até que o item do submenu desejado esteja selecionado.
- O submenu marcado se encontra entre as duas linhas horizontais. Adicionalmente, um triângulo se encontra à direita: .
- Para acessar um submenu, pressionar o botão ⇒ Fig. 14 ① da alavanca dos limpadores do para-brisa ou o botão **OK** do volante multifunções ⇒ Fig. 15.

Caso não ocorra seleção dentro do submenu em alguns segundos, o menu anterior voltará a ser exibido.

Adotar as configurações do menu

- Utilizando a chave da alavanca dos limpadores do para-brisa ou os botões de seta do volante multifunções, adotar as modificações desejadas. Se necessário, manter pressionado para aumentar ou diminuir os valores mais rapidamente.
- Marcar ou confirmar a seleção com o botão ⇒ Fig. 14 ① da alavanca dos limpadores do para-brisa ou com o botão **OK** do volante multifunções ⇒ Fig. 15.



Voltar ao menu principal

- Selecionar o item de menu **Retroceder** no submenu para sair do submenu.
- *No comando com a alavanca dos limpadores do para-brisa:* manter a chave ⇒ Fig. 14 ② pressionada.
- *No comando com o volante multifunções:* pressionar o botão  ⇒ Fig. 15.

Botão dos sistemas de assistência ao condutor



Fig. 16 Na alavanca dos indicadores de direção e do farol alto à esquerda da coluna de direção: botão dos sistemas de assistência ao condutor.

 Em primeiro lugar, ler e observar as informações introdutórias e as indicações de segurança  na página 26.

Com o botão da alavanca dos indicadores de direção e do farol alto, os sistemas de assistência ao condutor exibidos no menu **Assistentes** podem ser ligados ou desligados ⇒ Página 210.

Ligar ou desligar os sistemas de assistência ao condutor individualmente

- Pressionar o botão ⇒ **Fig. 16** (seta) **brevemente** para acessar o menu **Assistentes**.
- Selecionar o sistema de assistência ao condutor e ligar ou desligar os sistemas ⇒ Página 29. Um “sinal de visto” indica um sistema de assistência ao condutor ligado.
- A seguir confirmar a solicitação com o botão **OK/RESET** da alavanca dos limpadores do para-brisa ou com o botão **OK** do volante multifunções ⇒ Página 29.

Ligar ou desligar todos os sistemas de assistência ao condutor

- Pressionar o botão ⇒ **Fig. 16** (seta) **por mais de um segundo** para ligar ou desligar os sistemas de assistência ao condutor selecionados no menu **Assistentes**.
- Se nenhum sistema de assistência ao condutor tiver sido ativado no menu **Assistentes**, todos os sistemas de assistência ao condutor serão ligados. 



Menu principal

 Em primeiro lugar, ler e observar as informações introdutórias e as indicações de segurança  na página 26.

Menu	Função	ver
MFA	Informações do MFA (indicador multifunções).	⇒ Página 31
Sign Assist / Sinalização de trânsito	Informações do sistema de reconhecimento da sinalização de trânsito (Sign Assist).	⇒ Página 262
ACC	Informações do controle automático de distância (ACC).	⇒ Página 242
Lane Assist	Informações do assistente de permanência na faixa (Lane Assist).	⇒ Página 253
Áudio	Exibição da emissora na operação de rádio. Exibição do título na operação de CD. Exibição do título na operação de mídia.	⇒ caderno <i>Rádio</i> ou ⇒ caderno <i>Sistema de navegação</i>
Navegação	Indicadores de informação do sistema de navegação ligado: Na guia de destino ativada são exibidas setas de conversão e as barras de aproximação. A representação assemelha-se à representação de símbolos no sistema de navegação. Se a guia de destino não estiver ativa, são exibidas a direção de condução (função bússola) e o nome da rua na qual se está circulando.	⇒ caderno <i>Sistema de navegação</i>
Telefone	Informações e configurações possíveis da preparação para telefone móvel.	⇒ caderno <i>Preparação para telefone móvel</i> 



Menu	Função	ver
Aquec. estac.	Informações e configurações possíveis do aquecimento estacionário: Ligar ou desligar o aquecimento estacionário. Selecionar os períodos de início e o modo de operação.	⇒ Página 278
Assistentes	Ligar e desligar os sistemas de assistência ao condutor individualmente.	⇒ Página 30 ⇒ Página 210 ⇒ Página 113
Estado do veículo	Exibição da pressão dos pneus, textos de alerta ou de informação atuais. O número de mensagens existente é indicado no display. Exemplo: 1/1 ou 2/2.	⇒ Página 19
Configurações	Diversas possibilidades de configurações, por exemplo, configuração para conforto, luz & visibilidade, horário, alerta de velocidade para pneus de inverno, sistema de controle dos pneus, idioma e unidades.	⇒ Página 33

MFA (indicador multifunções)

 Em primeiro lugar, ler e observar as informações introdutórias e as indicações de segurança  na página 26.

O MFA (indicador multifunções) mostra diversos valores de viagem e de consumo.

Trocar entre as indicações do MFA

- *Veículos sem volante multifunções:* pressionar a chave  na alavanca dos limpadores do para-brisa ⇒ Fig. 14.
- *Veículos com volante multifunções:* pressionar o botão  ou  ⇒ Fig. 15.



Memória de viagem individual e de viagem total

O MFA está equipado com 2 memórias que trabalham automaticamente: **Memória de viagem individual (1 ou Desde a partida)** e **Memória de viagem total 2 ou Longo tempo**. A memória atualmente exibida poderá ser lida na indicação do display em cima à direita.

Com a ignição ligada, pressionar o botão  na alavanca dos limpadores de para-brisa ou o botão  no volante multifunções, para alternar entre as duas memórias.

1 ou Desde a partida	Memória de viagem individual.	A memória coleta os valores de condução e de consumo entre ligar e desligar a ignição. Em uma interrupção de condução de mais de 2 horas, a memória se apaga automaticamente. Se a condução continuar dentro de um período de 2 horas após a ignição ser desligada, os novos valores serão somados.
2 ou Longo prazo	Memória de viagem total.	A memória grava os valores de rodagem de uma quantidade aleatória de viagens individuais até um total de 99 horas e 59 minutos de tempo de rodagem ou 9.999,9 km de percurso. Se uma destas marcas máximas for excedida, a memória é apagada automaticamente e começa de novo do zero.

Apagar manualmente a memória de viagem individual ou a memória de viagem total.

- Selecionar a memória que deve ser apagada.
- Manter o botão  ou  pressionado por aproximadamente 2 segundos.

Seleção pessoal dos indicadores

No menu **Configurações**, submenu **Dados MFA** é possível selecionar quais dos indicadores MFA devem ser exibidos no display do instrumento combinado. Além disso, as unidades de medida exibidas podem ser modificadas ⇒ Página 33.

Indicadores possíveis	
Ponto de menu	Função
Tempo viagem	Tempo de viagem em horas (h) e minutos (min) decorrido após se ligar a ignição.
Cons. mom.	A exibição do consumo momentâneo de combustível ocorre durante a viagem em l/100 km, com o motor em funcionamento, e com veículo parado em litro/h. No caso de ponto morto ativado da transmissão automática, o texto do display Ponto morto substitui a indicação do consumo de combustível ⇒ Página 183.
Cons. Ø	O consumo de combustível médio em l/100 km é exibido somente após 100 metros rodados após se ligar a ignição. Até este ponto são exibidos traços. O valor atual exibido é atualizado a cada 5 segundos.
Autonomia	Percurso aproximado em km que ainda pode ser percorrido com a quantidade de combustível no reservatório, seguindo a mesma forma de condução. Para o cálculo serve, entre outros, o consumo momentâneo de combustível. A autonomia residual não pode ser selecionada pelo submenu Dados do MFA .
Reabastecer	A partir de 10 litros de combustível consumidos do tanque de combustível cheio, exibe-se a quantidade de combustível em litros possíveis de se reabastecer com segurança.
Autonomia residual SCR ODER: Autonomia residual 	Percurso aproximado em km que ainda pode ser percorrido com a quantidade de AdBlue® no reservatório, seguindo a mesma forma de condução. O indicador é exibido a partir de uma autonomia residual de 2.400 km. A autonomia residual de AdBlue® não pode ser selecionada pelo submenu Dados do MFA .
Dist. percor.	Percurso percorrido em km após se ligar a ignição.
Veloc. Ø	A velocidade média é exibida somente depois de 100 metros rodados após se ligar a ignição. Até este ponto são exibidos traços. O valor atual exibido é atualizado a cada 5 segundos.
Veloc. digital	Velocidade de condução atual como indicador digital.
Temp. do óleo	Temperatura do óleo do motor atual como indicador digital.
Aviso v	Alerta de velocidade. Quando a velocidade gravada for excedida (no intervalo entre 30 km/h (18 mph) e 250 km/h (155 mph)), um alerta sonoro e, se for o caso, visual é exibido.

Armazenar a velocidade para o alerta de velocidade

- Selecionar o indicador **Aviso aos --- km/h** ou **Aviso aos --- mph** no MFA.
- Pressionar o botão **OK/RESET** da alavanca dos limpadores do para-brisa ou o botão **OK** do volante multifunções para armazenar a velocidade atual e ativar o alerta.
- Se necessário, configurar a velocidade desejada com a chave da alavanca dos limpadores do para-brisa ou com os botões **▲** e **▼** no volante

multifunções dentro de 5 segundos. A seguir, pressionar novamente o botão **OK/RESET** na alavanca dos limpadores do para-brisa ou o botão **OK** no volante multifunções ou esperar alguns segundos. A velocidade é salva e o alerta ativado.

- *Para desativar* pressionar o botão **OK/RESET** na alavanca dos limpadores do para-brisa ou o botão **OK** no volante multifunções. A velocidade salva é apagada.



Menu Configurações



Em primeiro lugar, ler e observar as informações introdutórias e as indicações de segurança  na página 26.

Ponto de menu	Função
Assistentes	Configurações para diferentes sistemas de assistência ao condutor ⇒ Página 33.
Idiomas / Lang.	Selecionar o idioma para os textos do display e do sistema de navegação.
Dados MFA	Configurações de quais dados MFA devem ser exibidos no display do instrumento combinado ⇒ Página 31.
Bússola	Configuração da zona da bússola e calibragem da bússola. Observar o indicador para calibragem no display do instrumento combinado.
Conforto	Configurações para funções de conforto do veículo ⇒ Página 34.
Ilum. e Visib.	Configurações para a iluminação do veículo ⇒ Página 35.
Inércia	Ligar ou desligar a roda-livre em veículos com transmissão automática. Na roda-livre, o motor é desembreado e funciona em marcha lenta ⇒ Página 183.
Hora	Ajustar a hora e os minutos do relógio do instrumento combinado, do rádio ou do sistema de navegação e do relógio analógico. As indicações do relógio digital podem ser representadas como 12 ou 24 horas. Alterar para o horário de verão ou para o horário de inverno. Se for o caso, um S em cima no display indica que o horário de verão está ativado.
Pneus Inverno	Ajustar o alerta de velocidade visual e sonoro. Utilizar a função somente se os pneus de inverno não indicados para a velocidade máxima do veículo estiverem montados.
Unidades	Configurar as unidades dos valores de temperatura e de consumo, bem como de distância.
Pressão pneu	Configurações do sistema de controle da pressão dos pneus, como, por exemplo, carga e tipo de pneu utilizado no veículo.
Seg. veloc.	Ligar ou desligar o indicador da velocidade secundária.
Serviço	Acessar mensagens de serviço.
Ajuste fábrica	Restaura as funções do menu Configurações para as configurações de fábrica.
Retroceder	O indicador é alternado de volta para o menu principal. 

Submenu Assistentes



Em primeiro lugar, ler e observar as informações introdutórias e as indicações de segurança  na página 26.

Ponto de menu	Função
Sign Assist	Ligar ou desligar o sistema de reconhecimento da sinalização de trânsito. Adicionalmente, a condução com reboque pode ser ligada ou desligada ⇒ Página 262.
Side Assist	Ligar ou desligar o assistente de mudança de faixa, bem como ajustar a luminosidade básica do alerta ⇒ Página 257.
Lane Assist	Ligar ou desligar o assistente de permanência na faixa ⇒ Página 253. 

Ponto de menu	Função
Front Assist	Ligar ou desligar o sistema de monitoramento periférico. Adicionalmente, o alerta sonoro pode ser ligado ou desligado ⇒ Página 242.
ACC	Realizar a configuração básica do controle automático de distância (ACC). Entre outras, qual distância deve estar ativa ao ligar o sistema ⇒ Página 242. ◀

Submenu Conforto

 Em primeiro lugar, ler e observar as informações introdutórias e as indicações de segurança  na página 26.

Ponto de menu	Função
Conf. alarme	Ligar ou desligar a confirmação sonora para ativação do sistema de alarme anti-furto ⇒ Página 45.
Easy Open	Ligar ou desligar a tampa do compartimento de bagagem com abertura controlada por sensor (Easy Open) ⇒ Página 45.
Fecho central ⇒ Página 45	<p>Destr. portas</p> <p>Ao destravar o veículo com a chave do veículo, as seguintes portas são destravadas, de acordo com as configurações:</p> <ul style="list-style-type: none"> – Todas as portas: todas as portas são destravadas. – Porta individual: ao destravar o veículo com a chave do veículo é destravada apenas a porta do condutor. Somente ao pressionar duas vezes o botão  são destravadas todas as portas e a tampa do compartimento de bagagem. – Lado do veículo: são destravadas todas as portas do lado do condutor. <p>Em veículos com Keyless Access ⇒ Página 45, ao acionar a maçaneta da porta, são destravadas a porta do condutor e as portas do lado do veículo onde está uma chave do veículo válida.</p> <ul style="list-style-type: none"> – Individual: apenas a porta do condutor é destravada. <p>Em veículos com Keyless Access, a porta correspondente e a tampa do compartimento de bagagem são destravadas juntamente com a porta do condutor quando a maçaneta da porta é tocada ⇒ Página 45.</p>
	<p>Travamento automático (Auto Lock): travamento automático de todas as portas e da tampa do compartimento de bagagem a uma velocidade de aproximadamente 15 km/h (10 mph). Para destravamento com o veículo parado, pressionar o botão do travamento central ou retirar a chave do veículo do cilindro da ignição.</p>
	<p>Destravamento automático (Auto Unlock): todas as portas e a tampa do compartimento do motor são destravadas, quando a chave do veículo for retirada do cilindro da ignição.</p>
Com. vidros	<p>Desligado</p> <p>ao destravar ou ao travar, os vidros não são abertos ou fechados automaticamente ⇒ Página 61.</p>
	<p>Todos</p> <p>Ao destravar ou ao travar, todos os vidros e o teto de vidro são abertos ou fechados automaticamente ⇒ Página 61.</p>
	<p>Condutor</p> <p>ao destravar ou ao travar, o vidro da porta do condutor não é aberto ou fechado automaticamente ⇒ Página 61.</p>
Baixar esp.	Ligar ou desligar o rebaixamento do espelho retrovisor externo direito em marcha a ré. Isso permite, por exemplo, a visão do meio-fio ⇒ Página 133. ▶



Ponto de menu	Função	
Regul. espelhos	Individual	Ambos os espelhos retrovisores externos são ajustados separadamente ⇒ Página 133.
	Sincronizado	Ao ajustar o espelho retrovisor externo esquerdo, o espelho retrovisor externo direito é ajustado ao mesmo tempo ⇒ Página 133.
Ajuste fábrica	Reinicializa algumas funções no submenu Confort para as configurações de fábrica.	
Retroceder	O indicador é alternado de volta para o menu Configurações . ◀	

Submenu **Ilum. e Visib.**

 Em primeiro lugar, ler e observar as informações introdutórias e as indicações de segurança  na página 26.

Ponto de menu	Função
Coming Home	Configuração que indica quanto tempo a iluminação deve permanecer acesa após o travamento ou o destravamento do veículo, ou para ligar e desligar a função ⇒ Página 120.
Leaving Home	
Ilum. ambiente	Configurar a luminosidade da iluminação ambiente ou ligar e desligar a função.
Luz zona pés	Configurar a luminosidade da iluminação da área para os pés com o farol baixo ligado ou ligar e desligar a função.
Pisca confort.	Ligar ou desligar os sinais intermitentes de conforto. Com os sinais intermitentes de conforto ligados, pelo menos 3 sinais intermitentes são ativados quando a alavanca dos indicadores de direção é acionada ⇒ Página 113.
Modo viagem	Ligar ou desligar o modo de viagem. Com o modo de viagem ligado, o farol de um veículo com direção à esquerda é regulado para trânsito com circulação pela esquerda, e o farol de veículos com direção à direita para trânsito com circulação pela direita. Configurar em países cujo sentido de circulação do trânsito seja diferente do sentido no próprio país. O modo de viagem só pode ser utilizado por um curto período de tempo e deve ser desativado imediatamente quando não for mais necessário.
Ajuste fábrica	Restaura as funções do menu Ilum. e Visib. para as configurações de fábrica.
Retroceder	O indicador é alternado de volta para o menu Configurações . ◀

Configuração de conforto pessoal

 Em primeiro lugar, ler e observar as informações introdutórias e as indicações de segurança  na página 26.

Se 2 pessoas utilizam um veículo, a Volkswagen recomenda que cada pessoa utilize “a sua” própria chave do veículo. Ao desligar a ignição ou ao travar o veículo, as configurações de conforto pessoais são armazenadas automaticamente e atribuídas à chave do veículo ⇒ Página 26.

Os valores das configurações de conforto pessoais dos seguintes itens de menu são atribuídos à chave do veículo:

Menu **Aquec. estac.**

Menu **Configurações**

- Hora
- Idioma
- Unidades

Menu Configurações - Conforto

- Travamento central (abertura independente da porta, Auto Lock)
- Comando de conforto dos vidros
- Baixar esp.

Menu Configurações - Ilum. e Visib.

- Coming Home e Leaving Home
- Luz zona pés
- Sinais intermitentes de conforto

Menu Configurações - Assistentes

- Luminosidade do indicador do assistente de mudança de faixa

As configurações armazenadas são acessadas automaticamente no mais tardar quando a ignição for ligada. Ver também informações e orientações para o banco com memória ⇒ Página 80. ◀

CÓPIA

Antes da condução

Antes de partir

Orientações para condução

Introdução ao tema

Neste capítulo encontram-se informações relativas aos seguintes temas:

Preparativos de viagem e segurança de condução	37
Condução no exterior	38
Travessia de trechos alagados	39

Dependendo do local de utilização do veículo, pode ser conveniente instalar um protetor do cárter. Um protetor do cárter pode reduzir o risco de danos na parte inferior do veículo e no cárter, ao transitar, por exemplo, sobre o meio-fio, entradas de terrenos ou em ruas não pavimentadas. A Volkswagen recomenda que a instalação seja feita em uma Concessionária Volkswagen.

Informações e alertas complementares:

- Sentar corretamente e com segurança ⇒ Página 70
- Transportar ⇒ Página 137



- Dar partida, trocar a marcha, estacionar ⇒ Página 176
- Conduzir com consciência ecológica ⇒ Página 205
- Informações ao consumidor ⇒ Página 370

ADVERTÊNCIA

Conduzir sob influência de álcool, drogas, medicamentos e entorpecentes pode causar acidentes graves e ferimentos fatais.

- **Álcool, drogas, medicamentos e entorpecentes podem diminuir consideravelmente o grau de percepção, os tempos de reação e a segurança de condução, o que pode causar a perda de controle do veículo.**

Preparativos de viagem e segurança de condução

 **Em primeiro lugar, ler e observar as informações introdutórias e as indicações de segurança  na página 37.**

Lista de controle

Os seguintes pontos devem ser observados antes e durante a condução para garantir a segurança do próprio condutor, de todos os passageiros e de outros condutores ⇒ .

- ✓ Verificar o perfeito funcionamento do sistema de iluminação e dos indicadores de direção.
- ✓ Controlar a pressão dos pneus ⇒ Página 326 e o nível de combustível ⇒ Página 283.
- ✓ Providenciar uma visibilidade perfeita através de todos os vidros.
- ✓ O fornecimento de ar ao motor não pode ser impedido e o motor não pode ser coberto com tampas ou materiais isolantes ⇒  em *Introdução ao tema* na página 298.
- ✓ Fixar objetos e todos os volumes de bagagem com firmeza nos porta-objetos, no compartimento de bagagem e, se for o caso, no teto ⇒ Página 137.
- ✓ O acionamento dos pedais deve estar desimpedido o tempo todo.
- ✓ Proteger as crianças no veículo com um sistema de retenção apropriado ao peso e à estatura da criança ⇒ Página 105.
- ✓ Ajustar corretamente os bancos dianteiros, os apoios para cabeça e os espelhos retrovisores conforme a estatura ⇒ Página 70.
- ✓ Calçar sapatos que proporcionem um bom apoio para o comando dos pedais.
- ✓ Fixar bem o tapete na área para os pés do lado do condutor de modo que ele não obstrua a área dos pedais.
- ✓ Adotar uma posição correta no banco antes e durante a condução. Isto também é válido para todos os passageiros ⇒ Página 70. ▶

Lista de controle (continuação)

- ✓ Regular o cinto de segurança corretamente antes da condução e não alterar a regulação durante a viagem. Isto também é válido para todos os passageiros
⇒ Página 86.
- ✓ Não transportar uma quantidade de passageiros maior que a quantidade de assentos e de cintos de segurança disponíveis.
- ✓ Jamais conduzir com a capacidade de condução alterada, por exemplo, por medicamentos, álcool ou drogas.
- ✓ Não se distrair do trânsito, por exemplo, ajustando ou acessando menus, com passageiros ou falando ao telefone.
- ✓ Adequar sempre a velocidade e a forma de condução às condições de visibilidade, climáticas, da pista e do trânsito.
- ✓ Respeitar as regras de trânsito e as velocidades indicadas.

- ✓ Em viagens longas, fazer pausas regulares – não ultrapassando o limite de 2 horas.
- ✓ Proteger animais no veículo com um sistema que seja apropriado ao seu peso e tamanho.

⚠ ADVERTÊNCIA

Respeitar sempre as regras de trânsito atuais e os limites de velocidade e conduzir preventivamente. A avaliação correta da situação de condução pode fazer a diferença entre chegar ao destino da viagem em segurança e sofrer um acidente com ferimentos graves.

i Serviços de manutenção regulares no veículo servem não apenas para a conservação do veículo, mas também contribuem para a segurança operacional e do trânsito. Por esse motivo, os serviços de manutenção devem ser realizados sempre conforme as especificações do Manutenção e garantia. Em condições de severidade, pode ser necessário executar alguns serviços antes da data prevista para o próximo serviço. Condições de severidade são, por exemplo, condução frequente em trânsito intenso, condução frequente com reboque e rodagem em áreas com alta exposição à poeira. Mais informações podem ser obtidas em uma Concessionária Volkswagen. ◀

Condução no exterior

 **Em primeiro lugar, ler e observar as informações introdutórias e as indicações de segurança ⚠ na página 37.**

Lista de controle

Alguns países adotam normas especiais de segurança e prescrições relevantes para emissões de gases que podem divergir da condição de montagem do veículo. A Volkswagen recomenda que antes de iniciar uma viagem internacional se informar em uma Concessionária Volkswagen sobre as determinações legais e as seguintes questões do país de destino:

- ✓ É necessário preparar o veículo para a viagem no exterior, por exemplo, mascarar ou converter o farol?
- ✓ As ferramentas, os equipamentos de diagnóstico e as peças de reposição necessárias para serviços de manutenção e de reparos estão disponíveis?
- ✓ Existe uma Concessionária Volkswagen no país de destino?

- ✓ No caso de motores a gasolina, está disponível gasolina sem chumbo com octanagem suficiente?
- ✓ No caso de motores a diesel: há diesel com baixo teor de enxofre disponível?
- ✓ O óleo do motor recomendado
⇒ Página 302 e demais fluidos conforme as especificações da Volkswagen estão disponíveis no país de destino?
- ✓ O sistema de navegação instalado de fábrica funciona com os dados de navegação existentes no país de destino?
- ✓ São necessários pneus especiais para a rodagem no país de destino?

⚠ NOTA

A Volkswagen não se responsabiliza por danos causados ao veículo em razão de combustível de baixa qualidade, serviços insuficientes ou falta de peças originais. ◀

Travessia de trechos alagados



Em primeiro lugar, ler e observar as informações introdutórias e as indicações de segurança  na página 37.

Para evitar danos ao veículo na travessia de, por exemplo, ruas alagadas, observar o seguinte:

- Determinar a profundidade da água antes da travessia de trechos alagados. A água pode alcançar, **no máximo**, a borda inferior da carroceria ⇒ .
- Não conduzir a uma velocidade superior à velocidade de passo.
- Nunca parar, dar marcha a ré ou desligar o motor na água.
- Veículos no contrafluxo provocam ondas que podem elevar o nível da água para seu veículo, inviabilizando a travessia do trecho alagado de forma segura.
- Na travessia de trechos alagados, desativar sempre o sistema Start-Stop ⇒ Página 212.



ADVERTÊNCIA

Após conduções por água, lama, lodo, etc., pode ocorrer um retardamento no efeito de frenagem em razão de umidade ou congelamento dos discos e pastilhas de freio, aumentando a distância de frenagem.

- “Secar os freios e eliminar o gelo” por meio de manobras de frenagem cuidadosas. Proceder sem colocar os demais condutores em risco ou desrespeitar as determinações legais.
- Evitar manobras de frenagem bruscas e súbitas logo após a travessia de trechos alagados.



NOTA

- Na travessia de trechos alagados, peças do veículo, como, por exemplo, motor, transmissão, chassi ou sistema elétrico, podem ser danificados seriamente.
- Jamais conduzir por água salgada, pois o sal pode causar corrosão. Lavar imediatamente com água doce todas as peças do veículo que tenham entrado em contato com a água salgada.

Abrir e fechar

Jogo de chaves do veículo

Introdução ao tema

Neste capítulo encontram-se informações relativas aos seguintes temas:

Chave do veículo	40
Chave de emergência	42
Luz de controle da chave do veículo	42
Substituir a bateria	43
Sincronizar a chave do veículo	44

Informações e alertas complementares:

- Configurações pelo sistema de informações Volkswagen ⇒ Página 26
- Travamento central e sistema de travamento ⇒ Página 45
- Ligar e desligar o motor ⇒ Página 176
- Informações ao consumidor ⇒ Página 370
- Fechamento ou abertura de emergência ⇒ Página 381

⚠ PERIGO

Se forem ingeridas baterias com um diâmetro de 20 mm ou outras pilhas, poderão ocorrer lesões graves ou até fatais em um curto espaço de tempo.

- Conservar sempre a chave do veículo, bem como chaveiros com baterias, baterias de reposição, células tipo botão e outras baterias, maiores do que 20 mm, fora do alcance de crianças.

⚠ PERIGO (continuação)

- Procurar auxílio médico imediatamente se houver suspeita de que uma bateria tenha sido engolida.

⚠ ADVERTÊNCIA

Uma utilização desatenta ou sem supervisão das chaves do veículo pode causar acidentes e ferimentos graves.

- Levar sempre todas as chaves do veículo ao deixar o veículo. Crianças ou pessoas não autorizadas podem travar as portas e a tampa do compartimento de bagagem, ligar o motor ou ligar a ignição e, com isso, acionar equipamentos elétricos, como, por exemplo, os vidros elétricos.
- Nunca deixar crianças ou pessoas com necessidade especiais sozinhas no veículo. Em caso de emergência, elas não estariam em condições de deixar o veículo sozinhas ou de cuidarem de si mesmas. Em um veículo fechado, de acordo com a estação do ano, podem ocorrer temperaturas muito altas ou muito baixas que podem ocasionar ferimentos graves e enfermidades, principalmente em crianças pequenas, ou ocasionar a morte.
- Nunca retirar a chave do veículo do cilindro da ignição enquanto o veículo estiver em movimento. O travamento da coluna da direção pode se travar e pode não ser mais possível conduzir o veículo.

Chave do veículo

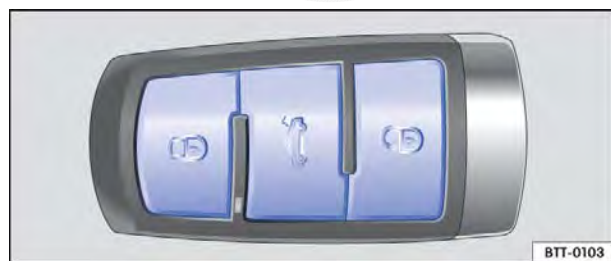

Fig. 17 Chave do veículo.

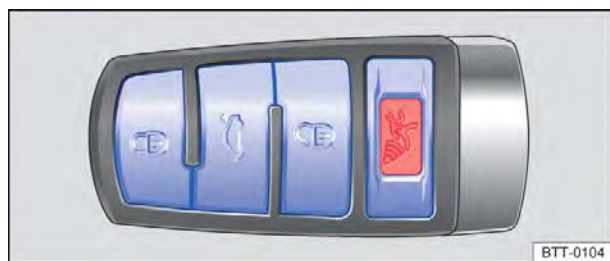



Fig. 18 Chave do veículo com botão do alarme.

 **Em primeiro lugar, ler e observar as informações introdutórias e as indicações de segurança  na página 40.**

Chave do veículo

O veículo pode ser destravado e travado à distância com a chave do veículo ⇒ Página 45.

O emissor com a bateria está alojado na chave do veículo. O receptor está localizado dentro do veículo. A área de alcance da chave do veículo com a bateria carregada é de alguns metros ao redor do veículo.

Caso não seja possível abrir ou fechar o veículo com a chave do veículo, ela deverá ser sincronizada novamente ⇒ Página 44 ou ter a bateria substituída ⇒ Página 43.

Podem ser utilizadas várias chaves do veículo.

Botão do alarme

Pressionar o botão do alarme somente em caso de emergência ⇒ [Fig. 18](#)! Após pressionar o botão do alarme, a buzina é ativada e as luzes piscam. Pressionar novamente o botão do alarme desliga o alarme.

Chave de reposição

Para a aquisição de uma chave de reposição ou outras chaves do veículo, é necessário o número do chassi do veículo.

Cada chave do veículo nova contém um microchip que deve ser codificado com os dados do imobilizador eletrônico do veículo. Uma chave do veículo não funciona sem um microchip ou com um microchip não codificado.

Chaves do veículo novas ou de reposição podem ser obtidas em Concessionárias Volkswagen e chaveiros autorizados, que são qualificados para a fabricação dessas chaves.

Chaves do veículo novas ou de reposição devem ser adequadas antes do uso. Procurar uma Concessionária Volkswagen ou uma empresa especializada.

NOTA

Toda chave do veículo contém componentes eletrônicos. Proteger as chaves contra avarias, umidade e vibrações intensas.

 Pressionar os botões da chave do veículo somente quando a respectiva função for realmente necessária. Um acionamento desnecessário do botão pode ocasionar um destravamento sem supervisão ou o disparo do alarme do veículo. Isso também se aplica quando se acredita estar fora da área de alcance.

 O funcionamento da chave do veículo pode ser temporariamente afetado pela sobreposição de transmissores que se encontram nas proximidades do veículo e trabalham na mesma banda de frequência, por exemplo, um equipamento de rádio ou telefone móvel.

 Obstáculos entre a chave do veículo e o veículo, condições meteorológicas ruins, bem como uma bateria fraca, reduzem o alcance da transmissão.

 Se os botões da chave do veículo ⇒ [Fig. 17](#) ou ⇒ [Fig. 18](#) ou um dos botões do travamento central ⇒ Página 45 forem acionados repetidas vezes num curto espaço de tempo, ocorrerá um desligamento temporário do travamento central para proteção contra sobrecarga. Nesse caso, o veículo fica destravado. Travar o veículo se necessário.



Chave de emergência

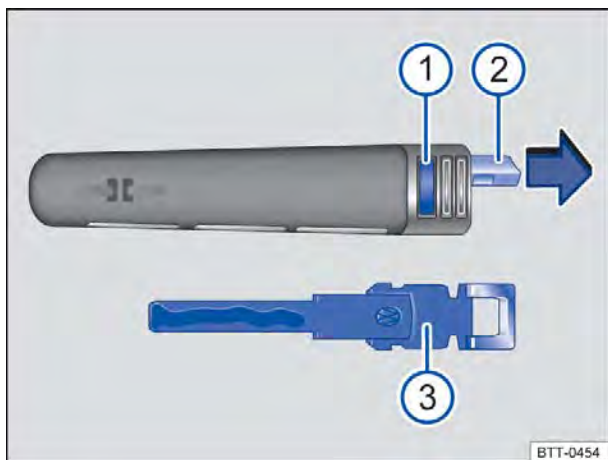

Fig. 19 Chave do veículo: pressionar o botão ① e retirar a chave de emergência ③ do olhal ②.

Em primeiro lugar, ler e observar as informações introdutórias e as indicações de segurança na página 40.

Na chave do veículo ⇒ [Fig. 19](#):

- ① Pressionar o botão para retirar a chave de emergência. Retirar a chave de emergência.
- ② Chave de emergência na chave do veículo com argola de fixação para, por exemplo, fixação no chaveiro.
- ③ Chave de emergência removida.

Luz de controle da chave do veículo



Fig. 20 Luz de controle da chave do veículo.

Em primeiro lugar, ler e observar as informações introdutórias e as indicações de segurança na página 40.

Se um botão da chave do veículo for pressionado brevemente, a luz de controle (seta) ⇒ [Fig. 20](#) ou ⇒ [Fig. 21](#) piscará brevemente uma vez. Ao

Na chave do veículo se encontra uma chave de emergência ③ para destravamento e travamento manual.

Para guardar, pressionar a chave de emergência na abertura da chave do veículo até travar.

A chave de emergência está prevista, entre outros, para as seguintes ações:

- Desligar ou ligar manualmente o airbag frontal do passageiro dianteiro com o interruptor acionado pela chave ⇒ [Página 96](#).
- Destruar e travar o porta-luvas ⇒ [Página 160](#).
- Destruar e travar o veículo manualmente ⇒ [Página 381](#).
- Dependendo da versão, travar ou destravar o encosto do banco traseiro ⇒ [Página 80](#).

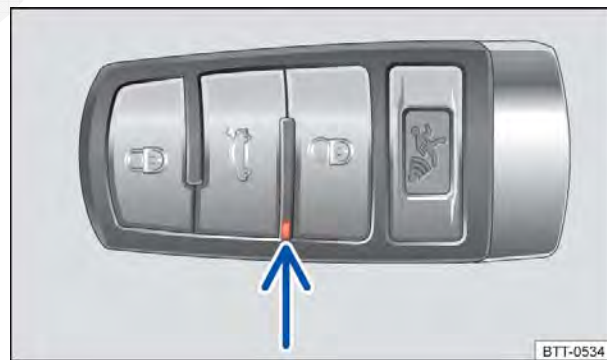

Fig. 21 Luz de controle da chave do veículo.

acionar um botão mais demoradamente, ele pisca várias vezes, por exemplo, na abertura de conforto.

Se a luz de controle da chave do veículo não se acender ao pressionar o botão, a bateria da chave do veículo deverá ser substituída ⇒ [Página 43](#).

Substituir a bateria



Fig. 22 Abrir a cobertura da bateria da chave do veículo.

Em primeiro lugar, ler e observar as informações introdutórias e as indicações de segurança na página 40.

A Volkswagen recomenda substituir a bateria em uma Concessionária Volkswagen.

A bateria encontra-se no lado posterior da chave do veículo, sob uma cobertura ⇒ Fig. 22.

Substituir a bateria

- Remover a chave de emergência da chave do veículo ⇒ Página 42.
- Pressionar a capa de cobertura ⇒ Fig. 22 **A** no sentido da seta e retirá-la ⇒ .
- Retirar a cobertura no lado posterior da chave com um objeto adequado no sentido da seta ⇒ Fig. 22 **B**.
- Remover a bateria do alojamento da bateria com uma ferramenta adequada ⇒ Fig. 22 **C**.
- Posicionar a nova bateria conforme indicado ⇒ Fig. 22 **C** e pressionar no sentido contrário ao da seta para dentro de alojamento da bateria ⇒ .
- Posicionar a cobertura conforme indicado ⇒ Fig. 22 **B** e pressionar no sentido contrário ao da seta sobre a carcaça da chave do veículo até encaixar ⇒ .
- Posicionar a capa de cobertura conforme indicado ⇒ Fig. 22 **A** sobre a carcaça da chave do veículo e pressionar no sentido contrário ao da seta até que ela se encaixe.

NOTA

- Uma troca de bateria realizada de forma inadequada pode danificar a chave do veículo.
- Baterias inadequadas podem danificar a chave do veículo. Substituir uma bateria descarregada somente por uma bateria nova com a mesma tensão, tamanho e especificação.
- Na instalação da bateria, observar a polaridade correta.

Descartar as baterias descarregadas de forma ecologicamente correta.

A bateria da chave do veículo pode conter perclorato. Observar as determinações e prescrições legais para o manuseio e o descarte destas peças.



Sincronizar a chave do veículo



Em primeiro lugar, ler e observar as informações introdutórias e as indicações de segurança  na página 40.

Se o botão  for pressionado com frequência fora da área de alcance, possivelmente o veículo não poderá mais ser destravado e travado com a chave do veículo. Nesse caso, a chave do veículo deve ser sincronizada novamente da seguinte forma:

- Remover a chave de emergência da chave do veículo ⇒ Página 42.
- Remover a capa de cobertura da maçaneta da porta do condutor ⇒ Página 381.

- Pressionar o botão  da chave do veículo. Enquanto isso, permanecer ao lado do veículo.
- Abrir o veículo dentro de um minuto com a chave de emergência.
- Ligar a ignição com a chave do veículo. A sincronização está concluída.
- Inserir a chave de emergência na chave do veículo e montar a capa de cobertura. 

CÓPIA

Travamento central e sistema de travamento

Introdução ao tema

Neste capítulo encontram-se informações relativas aos seguintes temas:

Luz de controle	45
Descrição do travamento central	47
Destruar ou travar o veículo por fora	47
Destruar ou travar o veículo por dentro	48
Travar ou destravar veículo com Keyless Access	49
Proteção SAFE	52
Sistema de alarme antifurto	53
Monitoramento do interior do veículo e alarme antirrebocagem	54

O travamento central funcionará de maneira correta somente se todas as portas e a tampa do compartimento de bagagem estiverem totalmente fechadas. Com a porta do condutor aberta, o veículo *não* pode ser travado com a chave do veículo.

No caso de veículos com sistema de travamento e de partida Keyless Access sem chave, o veículo *somente* pode ser trancado se a ignição tiver sido desligada e a porta do condutor estiver fechada.

Um veículo destravado e parado por um longo período, por exemplo, na própria garagem, pode ocasionar o descarregamento da bateria do veículo, impossibilitando a partida do motor.

Informações e alertas complementares:

- Vistas externas ⇒ Página 6
- Regulagem de conforto pessoal no sistema de informações Volkswagen ⇒ Página 26
- Jogo de chaves do veículo ⇒ Página 40
- Portas ⇒ Página 55
- Tampa do compartimento de bagagem ⇒ Página 57
- Vidro ⇒ Página 61
- Teto de vidro ⇒ Página 64



- Condução com reboque ⇒ Página 149
- Conservar e limpar a parte externa do veículo ⇒ Página 342
- Fechamento ou abertura de emergência ⇒ Página 381

ADVERTÊNCIA

Uma utilização incorreta do travamento central pode causar ferimentos graves.

- **O travamento central trava todas as portas. Um veículo travado por dentro pode impedir uma abertura sem supervisão das portas e a invasão de pessoas não autorizadas. Em caso de emergência ou acidente, entretanto, portas travadas dificultam o acesso de socorristas ao interior do veículo para atender as pessoas.**
- **Nunca deixar crianças ou pessoas com necessidades especiais no veículo. Com o botão do travamento central, todas as portas podem ser travadas por dentro. Isto poderá fazer com que elas sejam trancadas dentro do veículo. Pessoas trancadas podem ficar expostas a temperaturas muito altas ou muito baixas.**
- **Em um veículo fechado, de acordo com a estação do ano, podem ocorrer temperaturas muito altas ou muito baixas que podem ocasionar ferimentos graves e enfermidades, principalmente em crianças pequenas, ou ocasionar a morte.**
- **Nunca deixar pessoas dentro de um veículo travado. Em caso de emergência, elas poderiam não ter condições de deixar o veículo sozinhas ou de cuidarem de si mesmas.**
- **Abrir ou fechar as portas e a tampa do compartimento de bagagem somente quando não houver ninguém em seu raio de abertura.**

Luz de controle

 **Em primeiro lugar, ler e observar as informações introdutórias e as indicações de segurança  na página 45.**

Na porta do condutor encontra-se a luz de controle do travamento central ⇒ Página 9.

Dependendo da versão, o veículo pode dispor de sistema de alarme antifurto e proteção SAFE ⇒ Página 52. 



Após o travamento do veículo	Significado	
	Sem sistema de alarme antifurto	Com sistema de alarme antifurto e proteção SAFE
O LED vermelho pisca por aproximadamente 2 segundos em intervalos curtos, em seguida, mais lentamente.	O veículo está travado.	O veículo está travado e a proteção SAFE está ativada.
O LED vermelho pisca por aproximadamente dois segundos e se apaga. Após aproximadamente 30 segundos a luz pisca novamente.	–	O veículo está travado e a proteção SAFE está desativada.
O LED vermelho pisca por aproximadamente 2 segundos em intervalos curtos. Em seguida o LED vermelho se acende por aproximadamente 30 segundos.	Avaria do sistema de travamento. Procurar uma Concessionária Volkswagen ou uma empresa especializada.	Avaria do sistema de travamento. Procurar uma Concessionária Volkswagen ou uma empresa especializada.

! NOTA

A inobservância das luzes de controle acesas pode levar a danos no veículo.



Descrição do travamento central

 Em primeiro lugar, ler e observar as informações introdutórias e as indicações de segurança  na página 45.

O travamento central possibilita um destravamento ou travamento de todas as portas e da tampa do compartimento de bagagem:

- De fora com a chave do veículo ⇒ Página 47.
- De fora com Keyless Access ⇒ Página 49.
- Por dentro com o botão do travamento central ⇒ Página 48.

No submenu **Conforto** do menu **Configurações**, em uma Concessionária Volkswagen, é possível ativar ou desativar funções especiais do travamento central ⇒ Página 26.

As portas e a tampa do compartimento de bagagem podem ser destravadas ou travadas manualmente em caso de falha da chave do veículo ou do travamento central ⇒ Página 381.

Travamento automático (Auto Lock)



Se for o caso, o veículo é travado automaticamente a partir de uma velocidade de aproximadamente 15 km/h (10 mph) ⇒ Página 26. Se o veículo estiver travado, a luz de controle  vai se acender em amarelo no botão do travamento central ⇒ Fig. 25.

Destravamento automático (Auto Unlock)

O veículo desbloqueia, se for o caso, todas as portas e a tampa do compartimento de bagagem automaticamente. Para isso, todas as condições a seguir precisam ser atendidas ⇒ Página 26:

- O veículo está parado e a chave do veículo foi retirada.
- *Nos veículos com transmissão automática:* a alavanca seletora está na posição **P** e a ignição foi desligada.
- Os airbags foram acionados em um acidente ⇒ Página 381.

Com o destravamento automático, é possibilitado o acesso das equipes de resgate ao veículo.

 Se os botões da chave do veículo ⇒ Fig. 23 ou ⇒ Fig. 24 ou um dos botões do travamento central ⇒ Fig. 25 forem acionados repetidas vezes em um curto espaço de tempo, ocorrerá um desligamento temporário do travamento central para proteção contra sobrecarga. Então, o veículo permanece destravado por aproximadamente 30 segundos. Se durante esse tempo nenhuma porta do veículo, nem a tampa do compartimento de bagagem forem abertas, o veículo será travado automaticamente. 

Destravar ou travar o veículo por fora



Fig. 23 Botões da chave do veículo.

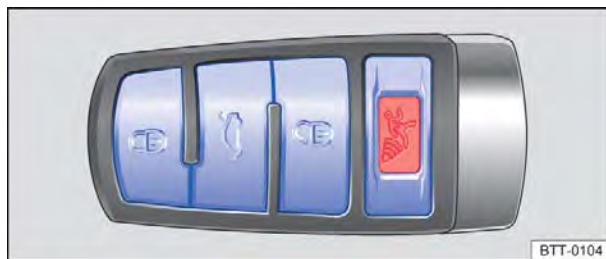







Fig. 24 Chave do veículo com botão do alarme. 



Em primeiro lugar, ler e observar as informações introdutórias e as indicações de segurança  na página 45.

Função	Ação com os botões da chave do veículo ⇒ Fig. 23 ou ⇒ Fig. 24
Destruar o veículo.	Pressionar o botão  . Manter pressionado para abertura de conforto.
Travar o veículo.	Pressionar o botão  . Manter pressionado para fechamento de conforto. Em veículos com proteção SAFE pressionar o botão  <i>uma vez</i> , para travar o veículo com proteção SAFE ⇒ Página 52. Pressionar o botão  2 vezes, para travar o veículo sem proteção SAFE.
Destruar a tampa do compartimento de bagagem.	Pressionar o botão  . A tampa do compartimento de bagagem se abre automaticamente para cima ⇒ Página 57.

Observar: de acordo com a função configurada do travamento central no submenu **Conforto**, todas as portas e a tampa do compartimento de bagagem são destravadas apenas quando o botão  for pressionado pela segunda vez ⇒ Página 26.

A chave do veículo somente destrava ou trava o veículo se a bateria tiver potência suficiente e se a chave do veículo se encontrar a poucos metros ao redor do veículo.

- Ao travar o veículo, todos os indicadores de direção piscam *uma vez* para confirmação.
- Ao destravar o veículo, todos os indicadores de direção piscam *duas vezes* para confirmação.

Se os indicadores de direção *não* piscarem para confirmação ao travar o veículo:

- Pelo menos uma das portas ou a tampa do compartimento de bagagem não está fechada.
- **OU:** no fechamento de conforto, nem todos os vidros nas portas e o teto de vidro já estão fechados.

Com a porta do condutor aberta, não é possível travar o veículo com a chave do veículo. Se o veículo for destravado e nenhuma porta nem a tampa do compartimento de bagagem forem abertas, o veículo se trava automaticamente após alguns segundos. Esta função impede um destravamento sem supervisão do veículo por um longo período.

Abertura ou fechamento de conforto

- Ver Vidro - funções ⇒ Página 61.
- Ver Teto de vidro - função ⇒ Página 64.

NOTA

Atentar para que os vidros desçam ao destravar o veículo. Do contrário, podem ocorrer danos no vidro e na vedação ao abrir uma porta. ◀

Destruar ou travar o veículo por dentro



Fig. 25 Na porta do condutor: botão do travamento central.



Em primeiro lugar, ler e observar as informações introdutórias e as indicações de segurança  na página 45.

Pressionar o botão ⇒ Fig. 25:



Destruar o veículo.



Travar o veículo.

O botão do travamento central funciona tanto com a ignição ligada quanto desligada. *Todas* as portas devem estar fechadas.

Se o veículo tiver sido travado com a chave do veículo, o botão do travamento central ficará desativado. ▶

Se o veículo tiver sido travado com o botão do travamento central, será válido o seguinte:

- A luz de controle no botão vai se acender em amarelo ⇒ Fig. 25, se todas as portas e a tampa traseira estiverem travadas.
- Em veículos com proteção SAFE: a proteção SAFE **não** é ativada ⇒ Página 52.
- O sistema de alarme antifurto **não** é ativado.
- A abertura das portas e da tampa do compartimento de bagagem por *fora* não é possível, por exemplo, ao parar em um semáforo.
- As portas podem ser destravadas e abertas por dentro, acionando a maçaneta de abertura da porta. A luz de controle se apaga em todas as por-

tas. Se for o caso, pode ser necessário repetir o acionamento da maçaneta de abertura da porta. As portas não abertas, bem como a tampa do compartimento de bagagem, permanecem travadas e não poderão ser abertas por fora.

Se o veículo parar e a chave do veículo for retirada com o destravamento automático ativado ⇒ Página 47, ou se o botão for pressionado ⇒ Fig. 25, o veículo será destravado. ◀

Travar ou destravar veículo com Keyless Access

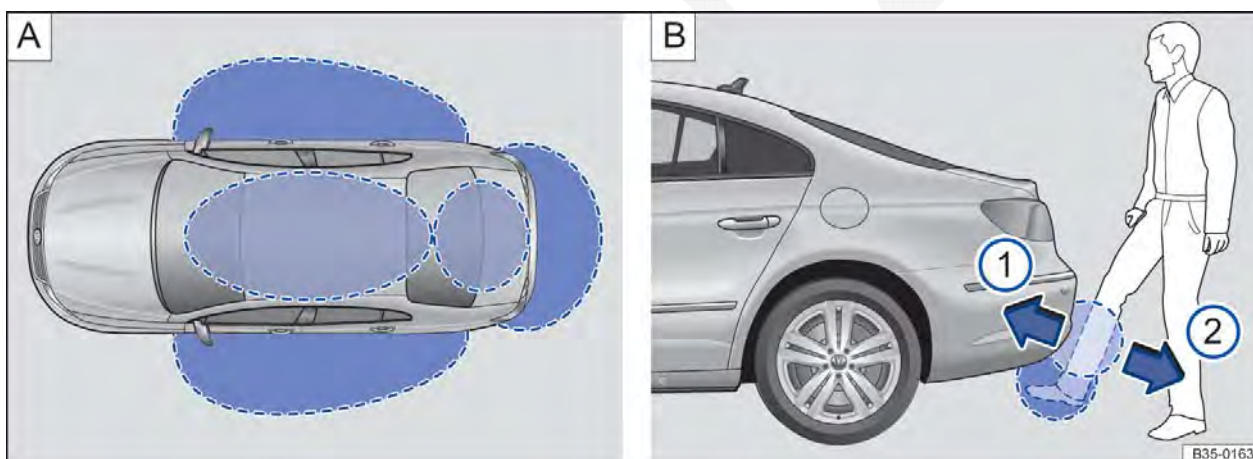

Fig. 26 Sistema de travamento e de partida Keyless Access sem chave: **A** áreas de aproximação. **B** Abrir a tampa do compartimento de bagagem com abertura controlada por sensor (Easy Open).

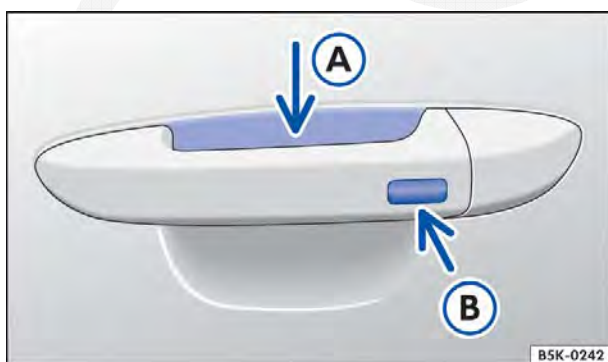

Fig. 27 Sistema de fechamento e de partida sem chave Keyless Access: superfície dos sensores **A** para destravamento na parte interna da maçaneta da porta e superfície dos sensores **B** para travamento na parte externa da maçaneta da porta.

Em primeiro lugar, ler e observar as informações introdutórias e as indicações de segurança na página 45.

Keyless Access é um sistema de travamento e de partida sem chave, com o qual o veículo pode ser destravado e travado sem o uso efetivo da chave do veículo. Para isso, é necessário apenas que uma chave do veículo válida esteja na área próxima ao veículo ⇒ Fig. 26 **A** e que um dos sensores das maçanetas das portas ⇒ Fig. 27 seja tocado, ou que o logo Volkswagen da tampa do compartimento de bagagem ⇒ Página 57 seja acionado ⇒ .

Informações básicas

Se houver uma chave de veículo válida na área próxima ⇒ Fig. 26 **A**, o sistema de travamento e de partida Keyless Access sem chave atribui uma ▶

autorização de acesso a ela assim que a área de sensor na maçaneta ou o logo da Volkswagen na tampa do compartimento de bagagem for acionado. Em seguida, são possíveis as seguintes funções sem o uso efetivo da chave do veículo:

- **Keyless-Entry:** destravamento do veículo por meio das quatro maçanetas das portas ou do logo Volkswagen da tampa do compartimento de bagagem.
- **Press & Drive:** ligar o motor e conduzir. Para isso, deve haver uma chave válida no interior do veículo e o botão de partida deve ser pressionado ⇒ Página 176.
- **Keyless-Exit:** travar o veículo por meio de uma das quatro maçanetas.
- **Easy Open:** abrir a tampa do compartimento de bagagem com um movimento do pé embaixo do para-choque traseiro.

O travamento central e o sistema de travamento funcionam como no sistema *normal* de destravamento e travamento. Apenas os comandos são outros.

O destravamento do veículo é indicado ao piscarem *duas vezes* todos os indicadores de direção, e o travamento ao piscarem *uma única vez*.

Quando o veículo é destravado e nenhuma porta nem a tampa do compartimento de bagagem é aberta, o veículo é travado após alguns segundos.

Destravar e abrir as portas (Keyless-Entry)

- Encostar na maçaneta da porta. Com isso, a superfície do sensor ⇒ Fig. 27 **A** (seta) da maçaneta da porta é tocada e o veículo é destravado.
- Abrir a porta.

Em veículos sem proteção SAFE: fechar e travar as portas (Keyless-Exit)

- Desligar a ignição.
- Fechar a porta do condutor.
- Tocar o sensor da maçaneta da porta **B** (seta) *uma vez*. A porta na qual a maçaneta foi acionada precisa estar fechada.

Em veículos com proteção SAFE: fechar e travar as portas (Keyless-Exit)

- Desligar a ignição.
- Fechar a porta do condutor.
- Tocar o sensor da maçaneta da porta **B** (seta) *uma vez*. O veículo é travado com a proteção SAFE ⇒ Página 52. A porta na qual a maçaneta foi acionada precisa estar fechada.
- Tocar a superfície do sensor na maçaneta da porta **B** (seta) *duas vezes* para travar o veículo sem proteção SAFE ⇒ Página 52.

Destravar e travar a tampa do compartimento de bagagem

Quando o veículo está travado e uma chave do veículo válida se encontra na faixa de proximidade ⇒ Fig. 26 **A** da tampa do compartimento de bagagem, esta destrava automaticamente ao ser aberta.

Abrir ou fechar a tampa do compartimento de bagagem como tampa *normal* ⇒ Página 57.

A tampa do compartimento de bagagem é travada automaticamente após o fechamento. Se ocorrer um dos seguintes casos, a tampa do compartimento de bagagem **não** é travada automaticamente após o fechamento:

- O veículo estiver completamente destravado.
- Uma chave do veículo válida se encontrar no interior do veículo. Todos os indicadores de direção piscam *quatro vezes*. Se nem uma porta ou a tampa do compartimento de bagagem for aberta, o veículo será travado novamente após alguns segundos.

Tampa do compartimento de bagagem com abertura controlada por sensor (Easy Open)

Se uma chave do veículo válida se encontrar na área de aproximação ⇒ Fig. 26 **A** da tampa do compartimento de bagagem, esta pode ser destravada e aberta com um movimento de pé na área do sensor ⇒ Fig. 26 **B** embaixo do para-choque traseiro.

- Desligar a ignição.
- Posicionar-se no centro, em frente ao para-choque traseiro.
- Conduzir o pé e a canela com um movimento rápido o mais próximo possível do para-choque. A canela deve se encontrar na área do sensor superior e o pé na área do sensor inferior ⇒ Fig. 26 **B** **1**.
- Afastar o pé e a canela, novamente com um movimento rápido, da área do sensor ⇒ Fig. 26 **B** **2**. A tampa do compartimento de bagagem se abre automaticamente.
- Se a tampa do compartimento de bagagem não se abrir, repetir o procedimento após alguns segundos.

A abertura da tampa do compartimento de bagagem com o Easy Open é indicada pelo acendimento único da lanterna do freio elevada.

Após o fechamento, se o veículo já estiver trancado e se nenhuma chave do veículo válida estiver dentro do veículo, a tampa do compartimento de bagagem se travará automaticamente. ▶

Nas seguintes situações, o Easy Open não está disponível ou está disponível apenas de forma restrita (exemplos):

- Se o para-choque traseiro estiver muito sujo.
- Se o para-choque traseiro estiver úmido com água salgada, por exemplo, após conduzir em ruas cobertas com sal para degelo.
- Se a rótula de engate destravável eletricamente estiver aberta.
- Se um dispositivo de reboque tiver sido instalado no veículo.

No caso de chuvas fortes, o Easy Open pode abrir atrasadamente ou pode ser automaticamente desativado para evitar uma abertura indevida, por exemplo, devido a um grande fluxo de água.

O sistema Easy Open pode ser ativado ou desativado por um período mais longo por meio do menu **Configurações - Conforto** no sistema de informações Volkswagen ⇒ Página 26.

Procedimento ao travar com uma segunda chave do veículo

Se uma chave do veículo se encontrar no interior do veículo e o veículo for travado por fora com uma segunda chave do veículo válida, a chave do veículo, que está dentro, será bloqueada para a partida do motor ⇒ Página 176. Para liberação da partida do motor acionar o botão  na chave do veículo que está dentro ⇒ Fig. 23 ou ⇒ Fig. 24.

Desligamento automático dos sensores

Se o veículo não for destravado ou travado por um longo período, os sensores de proximidade da porta do passageiro dianteiro e das portas traseiras serão desligados automaticamente.

Se uma superfície do sensor da maçaneta da porta de um veículo travado for acionada com frequência desproporcional, por exemplo, por atrito de galhos de uma cerca viva, todos os sensores de aproximação se desligam por algum tempo.

Os sensores serão reativados se um dos seguintes eventos ocorrer:

- Algum tempo tiver transcorrido.
- **OU:** destravar o veículo com o botão  da chave do veículo.
- **OU:** abrir a tampa do compartimento de bagagem.
- **OU:** destravar o veículo com a chave de emergência.

Funções de conforto

Para o **fechamento de conforto** de todas os vidros elétricos e do teto de vidro, manter o dedo durante alguns segundos na superfície do sensor de travamento ⇒ Fig. 27  (seta) da maçaneta da porta, até que os vidros e o teto de vidro estejam fechados.

A **abertura da porta** ao tocar a maçaneta da porta é realizada de acordo com os ajustes ativados no menu **Configurações - Conforto** do sistema de informações Volkswagen ⇒ Página 26.

CUIDADO

Se uma chave válida do veículo estiver na área próxima da tampa do compartimento de bagagem, em alguns casos a função Easy Open pode ser ativada não intencionalmente e a tampa do compartimento de bagagem se abrir, por exemplo, ao varrer o chão abaixo do para-choque traseiro, por meio de um jato forte de água ou de vapor ou em trabalhos de reparo e manutenção na região do para-choque traseiro. Uma abertura não intencional da tampa do compartimento de bagagem pode causar danos materiais e ferimentos em pessoas que se encontrem no raio de abertura da tampa do compartimento de bagagem.

- Atentar sempre para que nenhuma chave do veículo válida esteja sem supervisão na área de aproximação da tampa do compartimento de bagagem.
- Antes de quaisquer trabalhos de manutenção e de reparo no veículo, desligar sempre a função Easy Open por meio do sistema de informações Volkswagen.
- Antes de qualquer lavagem do veículo, desligar sempre a função Easy Open por meio do sistema de informações Volkswagen.
- Antes de montar um suporte de bicicletas ou um reboque, desligar sempre a função Easy Open por meio do sistema de informações Volkswagen.

NOTA

Os sensores das maçanetas das portas poderão ser ativados por meio de um jato forte de água ou de vapor, se ao mesmo tempo houver uma chave do veículo válida na área de aproximação. Se no mínimo um vidro elétrico estiver aberto e o sensor  (seta) em uma maçaneta da porta ficar ativado permanentemente, todos os vidros se fecham. Se o jato de água ou de vapor se afastar brevemente da superfície do

NOTA (continuação)

sensor  (seta) de uma maçaneta da porta e voltar a ser direcionado para ela, possivelmente todos os vidros vão se abrir ⇒ Página 51, Funções de conforto.

 Com a bateria do veículo ou a bateria da chave do veículo fraca ou descarregada, possivelmente o veículo não poderá ser travado ou destravado por meio do Keyless Access. O veículo pode ser destravado ou travado manualmente ⇒ Página 381.



 Se nenhuma chave do veículo válida se encontrar no interior do veículo, ou se esta não for reconhecida, uma mensagem correspondente

será exibida no display do instrumento combinado. Este pode ser o caso se a chave do veículo for avariada por outro sinal de rádio ou se for coberta por um objeto, por exemplo, por um acessório para aparelhos móveis ou uma mala de alumínio ⇒ Página 176.

 A função dos sensores da maçaneta das portas pode ser restringida devido ao excesso de sujeira, por exemplo, devido a grandes deposições de sal. Se necessário, limpar o veículo ⇒ Página 342.



 Um veículo com transmissão automática só poderá ser travado se a alavanca seletora estiver na posição **P**. ◀

Proteção SAFE

 **Em primeiro lugar, ler e observar as informações introdutórias e as indicações de segurança  na página 45.**

Dependendo da versão, o veículo pode dispor de proteção SAFE e sistema de alarme antifurto ⇒ Página 53.

A proteção SAFE desativa a função da maçaneta de abertura da porta com o veículo travado para dificultar tentativas de arrombamento do veículo. As portas não podem mais ser abertas por dentro ⇒ .

Função	Ação
Travar o veículo e ativar a proteção SAFE.	Pressionar <i>uma vez</i> o botão  da chave do veículo ⇒ Página 47.
Travar o veículo sem ativar a proteção SAFE.	Pressionar <i>2 vezes</i> o botão  da chave do veículo ⇒ Página 47.
	Tocar <i>duas vezes</i> na superfície do sensor do travamento do sistema de travamento e de partida Keyless Access sem chave na parte externa da maçaneta da porta ⇒ Página 49.
	Pressionar uma vez o botão do travamento central  da porta do condutor ⇒ Página 48.

Dependendo da versão, ao desligar a ignição, uma indicação no display do instrumento combinado pode ser ativada sobre a proteção SAFE ativada (**Travamento SAFE** ou **SAFELOCK**).

Desativar a proteção SAFE

A proteção SAFE pode ser desativada por uma das possibilidades a seguir:

- Pressionar o botão  da chave do veículo *duas vezes*.
- Tocar a superfície do sensor para travamento do sistema de travamento e de partida Keyless Access sem chave na parte externa da maçaneta da porta *duas vezes* ⇒ Página 49.

- Ligar a ignição.
- Pressionar o botão de partida do sistema de fechamento e de partida sem chave Keyless Access.

Se a proteção SAFE estiver desativada, será válido o seguinte:

- O veículo pode ser destravado e aberto por dentro com a maçaneta de abertura da porta.
- O sistema de alarme antifurto está ativo.
- O monitoramento do interior do veículo e o alarme antirrebocagem estão desativados. ▶

ADVERTÊNCIA

Uma utilização desatenta ou sem supervisão da proteção SAFE pode causar ferimentos graves.

- Nunca deixar pessoas no veículo quando este for travado com a chave do veículo. Com a proteção SAFE ativada, as portas não podem mais ser abertas por dentro!

ADVERTÊNCIA (continuação)

- Portas travadas dificultam a entrada de socorristas ao interior do veículo para socorrer as pessoas. Em caso de emergência, pessoas trancadas não conseguiriam sair do veículo destravando as portas.

Sistema de alarme antifurto



Em primeiro lugar, ler e observar as informações introdutórias e as indicações de segurança  na página 45.

Dependendo da versão, o veículo pode dispor de sistema de alarme antifurto e proteção SAFE ⇒ Página 52.

Com ajuda do sistema de alarme antifurto, são dificultadas tentativas de arrombamento e o furto do veículo.

O sistema de alarme antifurto é ativado automaticamente no travamento do veículo com a chave do veículo.

Quando o alarme é disparado?

O sistema de alarme antifurto emite sinais sonoros por cerca de 30 segundos e sinais de advertência visuais por até 5 minutos, caso sejam executadas as seguintes ações não autorizadas no veículo travado:

- Abertura de uma porta destravada manualmente com a chave de emergência ⇒ Página 40.
- Abertura de uma porta.
- Abertura da tampa do compartimento do motor.
- Abertura da tampa do compartimento de bagagem.
- Ligação da ignição com uma chave do veículo inválida.
- Desconexão da bateria do veículo.
- Movimento no veículo, em veículos com monitoramento do interior do veículo ⇒ Página 54.
- Reboque do veículo, em veículos com alarme antirrebocagem ⇒ Página 54.

- Levantamento do veículo, em veículos com alarme antirrebocagem ⇒ Página 54.
- Transporte do veículo em uma balsa ou trem, em veículos com alarme antirrebocagem ou monitoramento do interior do veículo ⇒ Página 54.
- Desacoplamento de um reboque incluído no sistema de alarme antifurto ⇒ Página 149.

Desligar o alarme

Destravar o veículo com o botão de destravamento da chave do veículo ou ligar a ignição com uma chave do veículo válida. Em veículos com Keyless Access, o alarme também pode ser desligado encostando na maçaneta da porta ⇒ Página 49.



O alarme é disparado novamente se após o disparo do alarme ocorrer uma nova invasão na mesma ou em outra área protegida. Por exemplo, se após a abertura de uma porta, a tampa do compartimento de bagagem também for aberta.



O sistema de alarme antifurto  não é ativado com o travamento por dentro com o botão do travamento central.



Se a porta do condutor for destravada mecanicamente com a chave de emergência, apenas a porta do condutor será destravada, e não o veículo inteiro. Somente ao ligar a ignição, todas as portas são liberadas – mas não destravadas – e o botão do travamento central é ativado.





Com a bateria do veículo fraca ou descarregada, o sistema de alarme antifurto não funciona de maneira correta.

Monitoramento do interior do veículo e alarme antirrebocagem



Fig. 28 Ao lado do banco do condutor: botão para desligar o monitoramento do interior do veículo e o alarme antirrebocagem.

 **Em primeiro lugar, ler e observar as informações introdutórias e as indicações de segurança  na página 45.**

O monitoramento do interior do veículo disparará o alarme com o veículo travado se reconhecer movimentos no interior do veículo.

O alarme antirrebocagem disparará o alarme se reconhecer uma suspensão do veículo.

Ligar o monitoramento do interior do veículo e o alarme antirrebocagem

Travar o veículo com a chave do veículo. Com o sistema de alarme antifurto ligado, também são ativados o monitoramento do interior do veículo e o alarme antirrebocagem.

Desligar o monitoramento do interior do veículo e o alarme antirrebocagem

Para desligar, a iluminação de orientação no botão  precisa se acender ⇒ Fig. 28. Para ligar a iluminação de orientação, retirar a chave do veículo do cilindro da ignição e abrir uma porta do veículo.

- Pressionar o botão  ⇒ Fig. 28. No botão, uma luz de controle amarela fica acesa até que o veículo seja travado.
- Fechar todas as portas e a tampa do compartimento de bagagem.
- Travar o veículo com a chave do veículo. O monitoramento do interior do veículo e o alarme antirrebocagem são desligados até o próximo travamento do veículo.



Por exemplo, desligar o monitoramento do interior do veículo e o alarme antirrebocagem nas seguintes situações antes do travamento do veículo:

- Se forem mantidos animais ou pessoas no interior do veículo por um breve período.
- Se o veículo precisar ser carregado.
- Se o veículo for transportado, por exemplo, em uma balsa.
- Se o veículo precisar ser rebocado com o eixo suspenso.
- Se o veículo for estacionado em uma garagem de dois andares.
- Se o veículo for parado em um lavador automático.

Riscos de falha do alarme

Um funcionamento perfeito do monitoramento do interior do veículo é garantido somente com o veículo totalmente fechado. Observar as determinações legais. Uma falha do alarme pode ocorrer nos seguintes casos:

- Se um ou mais vidros estiverem abertos, total ou parcialmente.
- Se o teto de vidro estiver aberto, total ou parcialmente.
- Quando objetos que se movem facilmente como, por exemplo, folhas de papel soltas ou enfeites de espelho (odorizadores) estiverem no veículo.
- Por meio do alarme de vibração de um telefone móvel que se encontre no veículo.
- Se o veículo for transportado, por exemplo, em uma balsa.
- Quando o veículo for estacionado em uma garagem de dois andares.
- Quando o veículo estiver em um lavador automático.

 Se ao ativar o sistema de alarme antifurto as portas ou a tampa do compartimento de bagagem ainda estiverem abertas, apenas o sistema de alarme antifurto será ativado. Somente após o fechamento das portas e da tampa do compartimento de bagagem são ativados também o monitoramento do interior do veículo e o alarme antirrebocagem. 

Portas

Introdução ao tema

Neste capítulo encontram-se informações relativas aos seguintes temas:

Luz de advertência	55
Trava de segurança para crianças	56

Informações e alertas complementares:

- Vistas externas ⇒ Página 6
- Jogo de chaves do veículo ⇒ Página 40
- Travamento central e sistema de travamento ⇒ Página 45
- Fechamento ou abertura de emergência ⇒ Página 381

ADVERTÊNCIA

Uma porta fechada incorretamente pode se abrir subitamente durante a condução e causar ferimentos graves.

- Parar imediatamente e fechar a porta.

ADVERTÊNCIA (continuação)

- Ao fechar, atentar para que a porta encaixe de forma segura e completa. A porta fechada deve estar alinhada com as peças adjacentes da carroceria.
- Abrir ou fechar as portas somente quando não houver ninguém em seu raio de abertura.

ADVERTÊNCIA

Uma porta mantida aberta pelo dispositivo de retenção da porta pode se fechar em condições de vento forte e em aclives, causando ferimentos.



- Segurar as portas sempre pela maçaneta ao abrir e fechar.

NOTA

Atentar para que os vidros desçam ao destravar o veículo. Do contrário, podem ocorrer danos no vidro e na vedação ao abrir uma porta. <

Luz de advertência

 Em primeiro lugar, ler e observar as informações introdutórias e as indicações de segurança  na página 55.

Acesa	Causa possível	Solução
	No mínimo uma porta do veículo está aberta ou fechada incorretamente.	 Não prosseguir! Abrir a respectiva porta do veículo e fechá-la novamente.

Ao ligar a ignição, algumas luzes de advertência e de controle se acendem rapidamente para verificação da função. Elas se apagam após alguns segundos.

Se uma porta estiver aberta ou fechada incorretamente, a luz de advertência  vai se acender no display do instrumento combinado.

Conforme a versão do veículo, é possível que, em vez da luz de advertência, um símbolo seja exibido no display do instrumento combinado. A representação também é visível com a ignição desligada. O indicador se apaga aproximadamente 15 segundos após o veículo ser travado. <

Trava de segurança para crianças

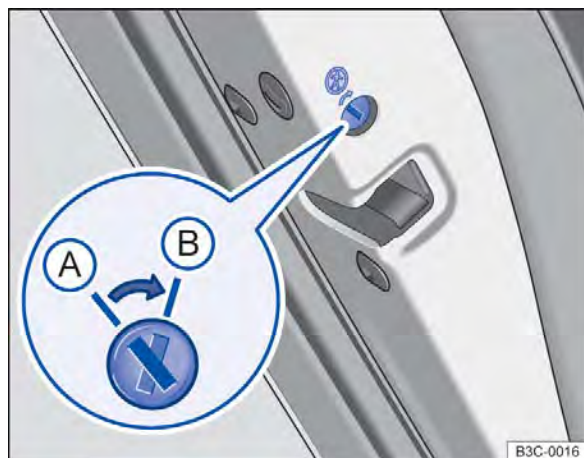

Fig. 29 Na porta traseira esquerda: trava de segurança para crianças (A) desligada, (B) ligada.

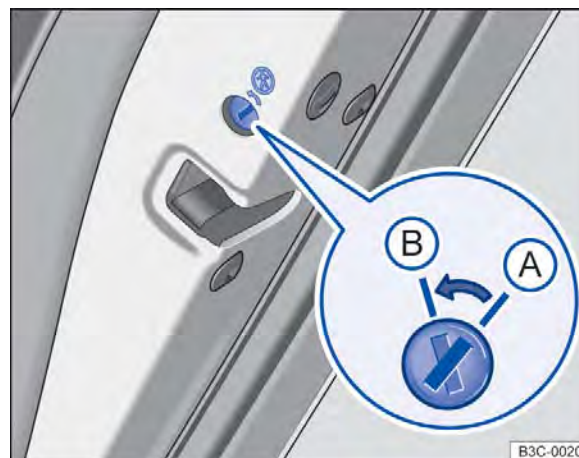



Fig. 30 Na porta traseira direita: trava de segurança para crianças (A) desligada, (B) ligada.

 **Em primeiro lugar, ler e observar as informações introdutórias e as indicações de segurança  na página 55.**

Posição da ranhura ⇒ Fig. 29 ou ⇒ Fig. 30:

- (A) Trava de segurança para crianças desativada.
- (B) Trava de segurança para crianças ativada.

A trava de segurança para crianças impede a abertura das portas traseiras por dentro, por exemplo, para que crianças não abram uma porta inadvertidamente durante a condução. Com a trava de segurança para crianças ativada, a porta somente pode ser aberta pelo lado de fora.

Ativar ou desativar a trava de segurança para crianças

- Destruar o veículo e abrir a respectiva porta traseira.
- Com a chave de emergência, colocar a haste na posição desejada.

ADVERTÊNCIA

Com a trava de segurança para crianças ativada, a respectiva porta não pode ser aberta por dentro.

- **Nunca deixar crianças ou pessoas com necessidades especiais no veículo quando as portas forem travadas. Isto poderá fazer com que estas pessoas fiquem trancadas dentro do veículo. Em caso de emergência, elas não estariam em condições de deixar o veículo sozinhas ou de ajudarem a si mesmas. Pessoas trancadas podem ficar expostas a temperaturas muito altas ou muito baixas.**
- **Em um veículo fechado, de acordo com a estação do ano, podem ocorrer temperaturas muito altas ou muito baixas que podem ocasionar ferimentos graves e enfermidades, principalmente em crianças pequenas, ou ocasionar a morte.**

Tampa do compartimento de bagagem

Introdução ao tema

Neste capítulo encontram-se informações relativas aos seguintes temas:

Luz de advertência	58
Abrir a tampa do compartimento de bagagem	58
Fechar a tampa do compartimento de bagagem	59

Informações e alertas complementares:

- Vistas externas ⇒ Página 6
- Travamento central ⇒ Página 45
- Transportar ⇒ Página 137
- Fechamento ou abertura de emergência ⇒ Página 381

ADVERTÊNCIA

Um destravamento, abertura ou fechamento incorreto e sem supervisão da tampa do compartimento de bagagem pode causar acidentes e ferimentos graves.

- Abrir ou fechar a tampa do compartimento de bagagem somente quando não houver ninguém em seu raio de funcionamento e de abertura.
- Após o fechamento da tampa do compartimento de bagagem, verificar se ela está fechada e travada de maneira correta para que não possa se abrir durante a condução. A tampa do compartimento de bagagem fechada deve estar alinhada com as peças adjacentes da carroceria.
- Manter a tampa do compartimento de bagagem sempre fechada durante a condução para que gases tóxicos não possam penetrar no interior do veículo.
- Nunca abrir a tampa do compartimento de bagagem quando houver carga nela, por exemplo, em um bagageiro. Da mesma forma, a tampa do compartimento de bagagem even-

ADVERTÊNCIA (continuação)

tualmente não permitirá sua abertura se houver carga afixada nela, por exemplo, bicicletas. Uma tampa do compartimento de bagagem aberta pode se abaixar devido ao peso adicional. Se necessário, apoiar a tampa do compartimento de bagagem ou remover previamente a carga.

- Fechar e travar a tampa do compartimento de bagagem e todas as portas quando o veículo não estiver em uso. Garantir que ninguém permaneça dentro do veículo.
- Nunca deixar crianças brincar sem supervisão dentro ou próximas do veículo, sobretudo se a tampa do compartimento de bagagem estiver aberta. Crianças podem entrar no compartimento de bagagem, fechar a tampa e ficar presas. Em um veículo fechado, de acordo com a estação do ano, podem ocorrer temperaturas muito altas ou muito baixas que podem ocasionar ferimentos graves e enfermidades, principalmente em crianças pequenas, ou ocasionar a morte.
- Nunca deixar crianças ou pessoas com necessidades especiais no veículo. Elas podem trancar o veículo com a chave ou com o botão do travamento central e, deste modo, prender a si mesmas.

NOTA



Antes de abrir a tampa do compartimento de bagagem, verificar se existe espaço suficiente para abrir e fechar a tampa, por exemplo, na condução com reboque ou em garagens.

NOTA

Jamais utilizar os amortecedores a gás ou dependendo da versão o spoiler traseiro para a fixação de material de carga ou para prender. As consequências podem ser danos que impossibilitam o fechamento da tampa do compartimento de bagagem e causam a ruptura do spoiler traseiro.

Luz de advertência

 Em primeiro lugar, ler e observar as informações introdutórias e as indicações de segurança  na página 57.

Acesa	Causa possível	Solução
	Tampa do compartimento de bagagem aberta ou fechada incorretamente.	 Não prosseguir! Abrir a tampa do compartimento de bagagem e fechá-la novamente.

Ao ligar a ignição, algumas luzes de advertência e de controle se acendem rapidamente para verificação da função. Elas se apagam após alguns segundos.

Se a tampa do compartimento de bagagem estiver aberta ou fechada incorretamente, a luz de advertência  se acenderá no display do instrumento combinado.

Conforme a versão do veículo, é possível que, em vez da luz de advertência, um símbolo seja exibido no display do instrumento combinado. A representação também é visível com a ignição desligada. O indicador se apaga aproximadamente 15 segundos após o veículo ser travado.

ADVERTÊNCIA

Uma tampa do compartimento de bagagem fechada incorretamente pode se abrir subitamente durante a condução e causar ferimentos graves.

- Parar imediatamente e fechar a tampa do compartimento de bagagem.
- Após o fechamento da tampa do compartimento de bagagem, verificar se a trava se engatou corretamente no fecho.

Abrir a tampa do compartimento de bagagem

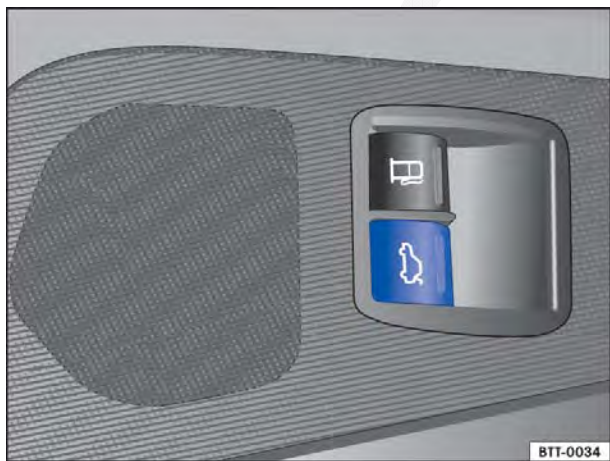

Fig. 31 Na porta do condutor: botão de destravamento da tampa do compartimento de bagagem.

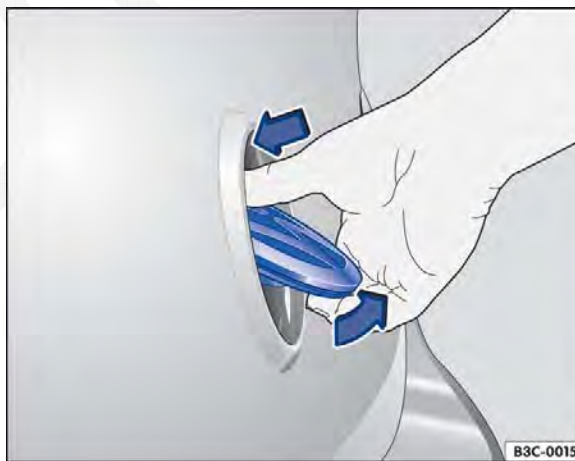





Fig. 32 Com o emblema Volkswagen na tampa do compartimento de bagagem: abrir a tampa do compartimento de bagagem por fora.

 Em primeiro lugar, ler e observar as informações introdutórias e as indicações de segurança  na página 57.

Antes de abrir a tampa do compartimento de bagagem, remover sempre a carga presa sobre o bagageiro na tampa do compartimento de bagagem .

Abrir a tampa do compartimento de bagagem com o botão da porta do condutor

Puxar o botão  da porta do condutor para cima \Rightarrow Fig. 31. A tampa do compartimento de bagagem se abre automaticamente.

O botão da porta do condutor também funciona com a ignição desligada.

Abrir a tampa do compartimento de bagagem com a chave do veículo

Manter o botão  pressionado na chave do veículo até que a tampa do compartimento de bagagem se abra automaticamente ⇒ Página 45.

Abrir a tampa do compartimento de bagagem com abertura controlada por sensor (Easy Open)

Em veículos com Keyless Access, a tampa do compartimento de bagagem pode ser aberta com um movimento de pé na área do sensor embaixo do para-choque traseiro ⇒ Página 45.

Abrir a tampa do compartimento de bagagem com o logo Volkswagen

- Destruar o veículo ou a tampa do compartimento de bagagem ou abrir uma porta.
- Com o polegar, pressionar a parte superior do logo Volkswagen ⇒ Fig. 32 e rebatê-lo para fora por baixo, no sentido da seta. A tampa do compartimento de bagagem se abre automaticamente.

ADVERTÊNCIA

O destravamento ou abertura incorreta ou sem supervisão da tampa do compartimento de bagagem pode causar ferimentos graves.



- Com um bagageiro montado sobre a tampa do compartimento de bagagem mais a carga, uma tampa do compartimento de bagagem destravada nem sempre pode ser reconhecida. Uma tampa do compartimento de bagagem destravada pode se abrir repentinamente durante a condução.

 Com temperaturas externas inferiores a 0 °C (+32 °F), o mecanismo de abertura nem sempre consegue levantar automaticamente a tampa do compartimento de bagagem parcialmente aberta. Neste caso, conduzir a tampa do compartimento de bagagem para cima manualmente. ◀

Fechar a tampa do compartimento de bagagem



Fig. 33 Tampa do compartimento de bagagem aberta: rebaixos para puxar.

 Em primeiro lugar, ler e observar as informações introdutórias e as indicações de segurança  na página 57.

Fechar a tampa do compartimento de bagagem

- Segurar um dos rebaixos do revestimento interno da tampa do compartimento de bagagem ⇒ Fig. 33 (setas pequenas).
- Puxar a tampa do compartimento de bagagem para baixo com força, até encaixar na fechadura.
- Verificar se a tampa do compartimento de bagagem se encaixou corretamente.

Travar a tampa do compartimento de bagagem

Se o veículo for destravado e nenhuma porta ou a tampa do compartimento de bagagem for aberta, o veículo será travado automaticamente após aproximadamente 30 segundos. Esta função impede um destravamento sem supervisão do veículo por um longo período.

Um travamento somente é possível com tampa do compartimento de bagagem corretamente fechada e encaixada.

- A tampa do compartimento de bagagem também é travada pelo travamento central.
- Se a tampa do compartimento de bagagem de um veículo travado for destravada com o botão  da chave do veículo, ela será travada com um retardamento de aproximadamente 20 segundos ▶

após o fechamento. O sistema de alarme anti-furto está ativo imediatamente após o fechamento
⇒ Página 45.

- Uma tampa do compartimento de bagagem fechada, mas não travada, é travada automaticamente a uma velocidade superior a aproximadamente 9 km/h (6 mph).

ADVERTÊNCIA

O fechamento incorreto ou sem supervisão da tampa do compartimento de bagagem pode causar ferimentos graves.

- **Nunca deixar o veículo sem supervisão ou crianças brincarem dentro ou próximas do veículo, sobretudo se a tampa do comparti-**

ADVERTÊNCIA (continuação)

mento de bagagem estiver aberta. Crianças podem entrar no compartimento de bagagem, fechar a tampa e ficar presas. Um veículo fechado pode esquentar ou esfriar muito de acordo com a estação do ano e ocasionar ferimentos graves, enfermidades ou até a morte.

- Ao fechar a tampa do compartimento de bagagem, certifique-se de retirar as mãos a tempo do raio de abertura da tampa do compartimento de bagagem.

 Antes de fechar a tampa do compartimento de bagagem, verificar se a chave do veículo não se encontra em seu interior.



Vidro

Introdução ao tema

Neste capítulo encontram-se informações relativas aos seguintes temas:

Abrir ou fechar o vidro eletricamente	61
Vidro – funções	62
Limitador de força dos vidros elétricos	63

Informações e alertas complementares:

- Sistema de informações Volkswagen
⇒ Página 26
- Travamento central e sistema de travamento
⇒ Página 45

⚠ ADVERTÊNCIA

Uma utilização desatenta ou sem supervisão dos vidros elétricos pode causar ferimentos graves.

- Abrir ou fechar os vidros elétricos somente quando não houver ninguém em sua área de funcionamento.

⚠ ADVERTÊNCIA (continuação)

- Nunca deixar crianças ou pessoas com necessidades especiais no veículo quando as portas forem travadas. Os vidros não poderiam mais ser abertos em caso de emergência.
- Levar sempre todas as chaves do veículo ao deixar o veículo. Após se desligar a ignição, os vidros ainda podem ser abertos ou fechados pelos botões das portas por um breve período, enquanto a porta do condutor ou do passageiro dianteiro não for aberta.
- Ao transportar crianças no banco traseiro, desativar sempre os vidros elétricos traseiros com o botão de segurança, para que eles não possam ser abertos ou fechados.

ⓘ NOTA

Com os vidros abertos, a chuva pode encharcar o acabamento interno do veículo e ocasionar danos no veículo.

Abrir ou fechar o vidro eletricamente

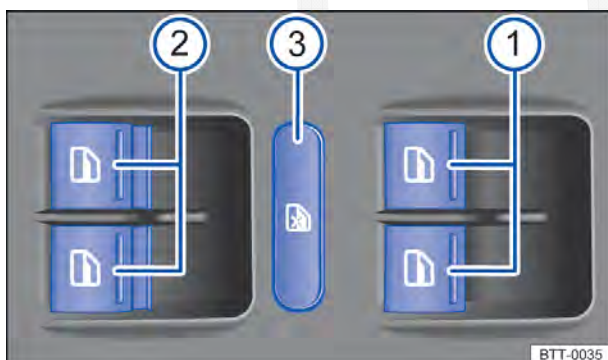

Fig. 34 Na porta do condutor: botões dos vidros elétricos dianteiros e traseiros.

Em primeiro lugar, ler e observar as informações introdutórias e as indicações de segurança ⚠ na página 61.

Botões da porta do condutor

Legenda para Fig. 34:

- 1 Para os vidros das portas dianteiras.
- 2 Para os vidros das portas traseiras.
- 3 Botão de segurança.

Abrir ou fechar os vidros

Função	Ação
Abrir:	Pressionar o botão
Fechar:	Puxar o botão
Parar a movimentação automática:	Pressionar ou puxar novamente o botão do respectivo vidro.
	O botão de segurança ③ desativa os botões dos vidros elétricos das portas traseiras. Com isso, a luz de controle amarela do botão se acende.

Os vidros elétricos funcionam somente com a ignição ligada.

Após se desligar a ignição, os vidros ainda podem ser abertos ou fechados pelos botões das portas por um breve período, enquanto a porta do condutor ou do passageiro dianteiro não for aberta. Com a chave do veículo fora do cilindro da ignição e a porta do condutor aberta, todos os vidros acionados eletricamente podem ser abertos ou fechados, acionando e segurando o botão do vidro na porta ▶

do condutor. Após alguns segundos, é iniciada a abertura ou fechamento de conforto
⇒ Página 62.



Vidro – funções



Em primeiro lugar, ler e observar as informações introdutórias e as indicações de segurança  na página 61.

Abertura automática dos vidros

Ao destravar o veículo, puxar a maçaneta da porta e após retirar a chave do veículo do cilindro da ignição, os vidros das portas fechados são abaixados alguns milímetros ⇒ .

Em **veículos com a abertura de uma porta independente ativada**, somente o vidro da porta do condutor desce ao se destravar o veículo por fora. Somente após um duplo destravamento do veículo, os vidros das portas também descem.

Se nenhuma porta for aberta, os vidros se fecham após alguns segundos. Os vidros também se fecham se a porta for fechada ou o veículo for travado.

Em temperaturas externas muito baixas os vidros podem congelar na vedação e, portanto, não descer ao se destravar ou antes de abrir a porta. **Nesse caso, a porta não pode ser aberta** ⇒ .

- Travar o veículo.
- Eliminar o gelo com um spray anticongelante.
- Destruar o veículo novamente e verificar o funcionamento.
- Se necessário, repetir o procedimento até os vidros funcionarem sem limitação.

Função de fechamento e abertura automática

A função de fechamento e abertura automática permite uma abertura e fechamento completos dos vidros. Com isso, não é necessário segurar o botão correspondente do vidro elétrico.

Para a função de fechamento automático: puxar o botão do respectivo vidro para cima até o segundo estágio.

Para a função de abertura automática: pressionar o botão do respectivo vidro brevemente para baixo até o segundo estágio.

Parar a movimentação automática: pressionar ou puxar novamente o botão do respectivo vidro.

Restabelecer a função de fechamento e abertura automática

Se a bateria do veículo tiver sido desconectada ou descarregada com o vidro não fechado por completo, a função de fechamento e abertura automática estará desativada e deverá ser restabelecida:

- Ligar a ignição.
- Fechar todos os vidros e todas as portas.
- Puxar o botão do respectivo vidro para cima e manter nesta posição por mais de 2 segundos.
- Soltar o botão e puxar novamente para cima e segurar. A função de fechamento e abertura automática está pronta para uso.

Os vidros elétricos automáticos podem ser restabelecidos individualmente ou para vários vidros simultaneamente.

Abertura e fechamento de conforto

Com a ignição desligada, os vidros podem ser abertos e fechados por fora com a chave do veículo:

- Manter pressionado o botão de destravamento ou de travamento da chave do veículo. Todos os vidros elétricos são abertos ou fechados.
- Nos veículos com Keyless Access: manter o dedo durante alguns segundos na superfície do sensor de travamento da maçaneta da porta, até que os vidros estejam fechados ⇒ Página 45.
- Para interromper a função, soltar o botão de destravamento ou de travamento.

No fechamento de conforto, todos os vidros nas portas e o teto de vidro são fechados. Se todos os vidros e o teto de vidro estiverem fechados, todos os indicadores de direção piscam *uma vez* para confirmação.

No menu **Configurações – Conforto** podem ser adotados diversos ajustes para comando dos vidros ⇒ Página 26.

ADVERTÊNCIA

Uma utilização desatenta ou sem supervisão dos vidros elétricos pode causar ferimentos graves. 

ADVERTÊNCIA (continuação)

- **Abrir ou fechar os vidros elétricos somente quando não houver ninguém em sua área de funcionamento.**
- **Nunca deixar crianças ou pessoas com necessidades especiais no veículo quando as portas forem travadas. Os vidros não poderiam mais ser abertos em caso de emergência.**
- **Levar sempre todas as chaves do veículo ao deixar o veículo. Após se desligar a ignição, os vidros ainda podem ser abertos ou fechados pelos botões das portas por um breve período, enquanto a porta do condutor ou do passageiro dianteiro não for aberta.**
- **Ao transportar crianças no banco traseiro, desativar sempre os vidros elétricos traseiros com o botão de segurança, para que eles não possam ser abertos ou fechados.**



NOTA

Os vidros devem se abrir ao destravar o veículo. Do contrário, podem ocorrer danos nos vidros e na vedação ao abrir uma porta.

 Em uma falha de funcionamento dos vidros elétricos, a função de fechamento e abertura automática, bem como o limitador de força, não funcionam corretamente. Procurar uma empresa especializada.

 A abertura e o fechamento conforto funcionam apenas se a abertura e o fechamento automático dos vidros estiverem ativos para os vidros elétricos.

Limitador de força dos vidros elétricos

 Em primeiro lugar, ler e observar as informações introdutórias e as indicações de segurança  na página 61.

O limitador de força dos vidros elétricos pode reduzir o perigo de ferimentos por esmagamento durante o fechamento dos vidros \Rightarrow . Se a função de fechamento automático (processo de fechamento) de um vidro for afetada por dificuldade de movimentação ou por um obstáculo, o vidro será reaberto imediatamente.

- Verificar por que o vidro não se fechou.
- Tentar fechar o vidro novamente.
- Se dentro de aproximadamente 10 segundos desde a primeira parada e abertura do vidro, este tiver sua função de fechamento automático novamente impedida por dificuldade de movimentação ou por um obstáculo, a função de fechamento automático ficará inoperante por aproximadamente 10 segundos.
- Se o vidro continuar não sendo fechado por dificuldade de movimentação ou por um obstáculo, o vidro parará no local correspondente. Com um novo acionamento do botão dentro de aproximadamente 10 segundos, o vidro se fecha **sem limitador de força** \Rightarrow .

Fechar o vidro sem limitador de força

- Tentar fechar o vidro novamente dentro de aproximadamente 10 segundos segurando o botão. **Com isso, o limitador de força está desativado para uma área de funcionamento reduzida do curso de fechamento!**
- Se o processo de fechamento levar mais do que aproximadamente 10 segundos, o limitador de força está ativo novamente. O vidro, então, para novamente se houver uma nova dificuldade de movimentação ou um obstáculo.
- Se continuar não sendo possível fechar o vidro, procurar uma Concessionária Volkswagen ou uma empresa especializada.

ADVERTÊNCIA

O fechamento dos vidros sem limitador de força pode causar ferimentos graves.

- **Fechar sempre os vidros com atenção.**
- **Não pode haver ninguém na área de funcionamento dos vidros. Especialmente se um dos vidros for fechado sem limitador de força.**
- **O limitador de força não evita que os dedos e outras partes do corpo sejam pressionados contra o quadro do vidro e, assim, sofram ferimentos.**

 O limitador de força também funciona no fechamento de conforto dos vidros com a chave do veículo \Rightarrow Página 62.

Teto de vidro

Introdução ao tema

Neste capítulo encontram-se informações relativas aos seguintes temas:

Abrir ou fechar o teto vidro	64
Teto de vidro – função	65
Limitador de força do teto de vidro	65

O termo **teto de vidro** é utilizado para o teto solar panorâmico.

Informações e alertas complementares:

- Sistema de informações Volkswagen
⇒ Página 26
- Travamento central e sistema de travamento
⇒ Página 45
- Fechamento ou abertura de emergência
⇒ Página 381

ADVERTÊNCIA

Uma utilização desatenta ou descontrolada do teto de vidro pode causar acidentes e ferimentos graves.

- Abrir ou fechar o teto de vidro somente quando não houver ninguém em seu raio de abertura.
- Levar sempre todas as chaves do veículo ao deixar o veículo.

ADVERTÊNCIA (continuação)

- Nunca deixar crianças ou pessoas com necessidades especiais no veículo, principalmente se elas tiverem acesso à chave do veículo. A utilização descontrolada da chave do veículo pode travar o veículo, dar partida no motor, ligar a ignição e acionar o teto de vidro.
- Após se desligar a ignição, o teto de vidro ainda pode ser aberto ou fechado durante algum tempo, enquanto a porta do condutor ou do passageiro dianteiro não for aberta.

NOTA

- Para evitar danos, a temperaturas baixas, deve-se retirar o gelo e a neve antes de abrir ou levantar o teto de vidro.

- Fechar sempre o teto de vidro antes de deixar o veículo, assim como em caso de chuva. Se o teto de vidro estiver aberto, a chuva entra no compartimento interno e pode danificar a instalação elétrica. Podem ocorrer outros danos no veículo.



 Folhas e outros objetos soltos deverão ser retirados dos trilhos do teto de vidro manualmente ou com um aspirador.





 Com uma falha de funcionamento do teto de vidro, o limitador de força não funciona corretamente. Procurar uma empresa especializada. <

Abrir ou fechar o teto vidro



Fig. 35 No revestimento do teto: botão do teto de vidro.

 Em primeiro lugar, ler e observar as informações introdutórias e as indicações de segurança  na página 64. >



Função	Ação
Levantar completamente:	Pressionar a tecla  brevemente.
Parar o curso automático:	Pressionar o botão  brevemente outra vez.
Fechar completamente:	Puxar o botão  brevemente.
Ajustar uma posição intermediária:	Manter o botão  puxado até a posição ser atingida.

O teto de vidro funciona somente com a ignição ligada. Após se desligar a ignição, o teto de vidro ainda pode ser aberto ou fechado durante algum tempo, enquanto a porta do condutor ou do passageiro dianteiro não for aberta.

Revestimento correção

Com o puxador dianteiro na área de abertura do teto, o revestimento correção pode ser aberto ou fechado até a posição desejada.

Teto de vidro – função

 **Em primeiro lugar, ler e observar as informações introdutórias e as indicações de segurança  na página 64.**

Abertura e fechamento de conforto



O teto de vidro pode ser aberto e fechado por fora com a chave do veículo:

- Manter pressionado o botão de destravamento ou de travamento da chave do veículo. O teto de vidro é levantado ou fechado.
- Nos veículos com Keyless Access: manter o dedo durante alguns segundos na superfície do sensor de travamento da maçaneta da porta, até que o teto de vidro esteja fechado ⇒ Página 45.
- Soltar o botão de destravamento ou travamento para interromper a função.

No fechamento de conforto, todos os vidros nas portas e o teto de vidro são fechados. Se todos os vidros e o teto de vidro estiverem fechados, todos os indicadores de direção piscam *uma vez* para confirmação.

Por meio do menu **Configurações – Conforto – Com. Vidros** podem ser efetuadas diversas configurações para comando dos vidros e do teto de vidro ⇒ Página 26.

Limitador de força do teto de vidro

 **Em primeiro lugar, ler e observar as informações introdutórias e as indicações de segurança  na página 64.**

O limitador de força pode minimizar o perigo de ferimentos por esmagamento ao se fechar o teto de vidro ⇒ . Se o teto de vidro sofrer interferências no fechamento por dificuldade de movimentação ou por um obstáculo, este se abre imediatamente.

- Verificar por que o teto de vidro não se fechou.
- Tentar fechar o teto de vidro novamente.
- Se o teto de vidro continuar não sendo fechado por dificuldade de movimentação ou por um obstáculo, o teto de vidro parará no local correspondente. Em seguida, fechar o teto de vidro sem o limitador de força.

Fechar o teto de vidro sem limitador de força

- Dentro de aproximadamente 5 segundos após o acionamento do limitador de força, manter o botão ⇒ Fig. 35 pressionado até que o teto de vidro esteja completamente fechado.
- **Agora o teto de vidro fecha sem o limitador de força!**
- Se continuar não sendo possível fechar o teto de vidro, procurar uma empresa especializada.

ADVERTÊNCIA

O fechamento do teto de vidro sem limitador de força pode causar ferimentos graves.

⚠ ADVERTÊNCIA (continuação)

- Feche o teto de vidro sempre com cuidado.
- Ninguém deve permanecer na área de funcionamento do teto de vidro, principalmente se o fechamento for realizado sem limitador de força.

⚠ ADVERTÊNCIA (continuação)

- O limitador de força não evita que os dedos e outras partes do corpo sejam pressionados contra o quadro do teto e, assim, sofram ferimentos.

i O limitador de força também ocorre no fechamento de conforto dos vidros e do teto de vidro com a chave do veículo ⇒ Página 62. <

CÓPIA

Comando de abertura de portão de garagem

Não é válido para o Japão

Introdução ao tema

Neste capítulo encontram-se informações relativas aos seguintes temas:

Programar o comando de abertura de portão de garagem	68
Comandar o comando de abertura de portão de garagem	69

Código fixo ou código variável

O comando de abertura de portão de garagem trabalha com um código fixo ou variável. Em produtos com código variável, o sistema deve ser sincronizado *após a conclusão* da programação
⇒ Página 68.

Compatibilidade

A Volkswagen recomenda, **antes da aquisição** de um comando de abertura de portão controlado por rádio e de um acionamento elétrico, informar-se em uma Concessionária Volkswagen sobre quais produtos são compatíveis com o comando de abertura de portão de garagem do veículo.

Em alguns países é obrigatória a utilização de disjuntores em portões de garagem e propulsores elétricos.

PERIGO

Se forem ingeridas baterias com um diâmetro de 20 mm ou outras pilhas, poderão ocorrer lesões graves ou até fatais em um curto espaço de tempo.

- Conservar sempre a chave do veículo, bem como chaveiros com baterias, baterias de reposição, células tipo botão e outras baterias, maiores do que 20 mm, fora do alcance de crianças.

PERIGO (continuação)

- Procurar auxílio médico imediatamente se houver suspeita de que uma bateria tenha sido engolida.

ADVERTÊNCIA

Uma utilização desatenta ou sem supervisão do comando de abertura de portão de garagem pode causar ferimentos graves ou fatais.

- Comandos de abertura de portão de garagem e propulsores elétricos trabalham com tanta força, que podem causar ferimentos graves.
- Utilizar o comando de abertura de portão de garagem somente se a área de funcionamento estiver visível e não houver ninguém por perto.
- Durante a programação, o portão da garagem ou o propulsor elétrico podem ser colocados em movimento e causar ferimentos ou danos.
- Comandos de abertura de portão de garagem e propulsores elétricos sem sensor de obstáculo não atendem às prescrições legais em alguns países. A utilização de comandos de abertura de portão de garagem e propulsores elétricos sem sensor de obstáculos também aumenta o perigo de ferimentos graves ou fatais.
- Observar as instruções de montagem e as advertências do fabricante ao comandar o comando de abertura de portão controlado por rádio ou o propulsor elétrico.



Programar o comando de abertura de portão de garagem



Fig. 36 Controle remoto e botões do comando de abertura de portão de garagem no para-sol.



Fig. 37 Para programar: Pressionar ao mesmo tempo tecla para o controle de porta de garagem e o controle remoto.

 **Em primeiro lugar, ler e observar as informações introdutórias e as indicações de segurança  na página 67.**

A função de até três controles remotos diferentes de determinados produtos podem ser transferidas para os botões no para-sol, por exemplo, de propulsores elétricos de portão externo ou de garagem, sistema de alarme domiciliar ou sistemas de iluminação.

Preparações para programação

- **Antes** da programação do comando de abertura de portão de garagem, familiarizar-se com as instruções do fabricante do produto.
- Estacionar o veículo com segurança no alcance do respectivo produto.
- Ligar a ignição durante a programação, mas não ligar o motor.

Antes da primeira programação:

- Pressionar os botões **1** e **3** ao mesmo tempo e mantê-los pressionados até que a luz de controle acima do botão **2** comece a piscar.
- Soltar imediatamente os dois botões. Dessa maneira, a configuração de fábrica é apagada. Para a programação dos demais botões não é necessário repetir este processo.
- No entanto, se os botões forem mantidos pressionados por mais tempo, a regulagem de fábrica é restabelecida.

Programação

- Executar as preparações para programação ⇒ Página 68.
- Manter o controle remoto do produto, por exemplo, de um propulsor elétrico de portão, de 0 a 30 cm de distância dos botões no para-sol ⇒ Fig. 36. Com uma distância excessiva, eventualmente a operação precisará ser repetida.
- Pressionar o botão do controle remoto original do produto simultaneamente com o botão desejado **1**, **2** ou **3** e manter pressionado, até que a luz de controle acima do botão **2** pisque lentamente e, em seguida, rapidamente ⇒ Fig. 37.
- Soltar os botões. A função do produto foi transferida para o respectivo botão.

Para transferir outras funções para botões diferentes do comando de abertura de portão de garagem, repetir o procedimento descrito com o *botão* que deve ser programado.

Sincronizar o controle remoto de código variável

- Executar as preparações para programação ⇒ Página 68.
- Executar a programação ⇒ Página 68.
- No Manual de instruções do fabricante do portão de garagem ou portão externo, procurar o “botão de configuração” para sincronização de um novo controle remoto no motor do propulsor.
- Até 30 segundos após pressionar o “botão de configuração” no motor do propulsor, pressionar o botão **1**, **2** ou **3**. Pressionar o mesmo botão uma ►

segunda vez, para finalizar o processo. Em alguns sistemas é necessário pressionar o botão uma terceira vez.

Apagar a programação de todos os botões

A Volkswagen recomenda que a programação de todos os botões no para-sol seja apagada quando o veículo for emprestado ou vendido.

- Executar as preparações para programação ⇒ Página 68.
- Pressionar os botões ① e ③ e mantê-los pressionados até que a luz de controle acima do botão ② comece a piscar.
- Soltar imediatamente os dois botões. Todas as programações nos botões estão apagadas.

Não é válido para o Japão

Comandar o comando de abertura de portão de garagem

 **Em primeiro lugar, ler e observar as informações introdutórias e as indicações de segurança ⚠ na página 67.**

Após a programação

Verificar o comando de abertura de portão de garagem ⇒ Página 69, *Comandar o comando de abertura de portão de garagem.*

- Com a ignição ligada ou com o motor em funcionamento, pressionar o respectivo botão no para-sol ⇒ ⚠.

O veículo deve encontrar-se ao alcance do propulsor do portão da garagem ou portão externo.

Avaria	Causa possível	Solução possível
Portão da garagem ou propulsor elétrico não funciona.	Baterias descarregadas no controle remoto.	Trocar as baterias.
	Distância ou ângulo de transmissão muito grande.	Experimentar diferentes distâncias e ângulos do receptor.
	Portão de garagem ou propulsor elétrico incompatível.	Não corresponde mais às prescrições legais e deveria ser substituído.
	Programação incorreta.	Reprogramar o comando de abertura de portão de garagem.

ADVERTÊNCIA

Uma utilização desatenta ou sem supervisão do comando de abertura de portão de garagem pode causar ferimentos graves ou fatais.

- **Utilizar o comando de abertura de portão de garagem somente se a área de funcionamento estiver visível e não houver ninguém por perto.**

 Descartar as baterias descarregadas do controle remoto de forma ecologicamente correta.

 A bateria do controle remoto pode conter perclorato. Observar as determinações legais no descarte.

NOTA

Baterias inadequadas podem danificar o controle remoto. Substituir a bateria descarregada somente por bateria nova com a mesma tensão, tamanho e especificação.

Sentar de forma correta e segura

Ajustar a posição do banco

Introdução ao tema

Neste capítulo encontram-se informações relativas aos seguintes temas:

Perigo de uma postura incorreta no banco . . .	71
Posição correta do banco	72
Ajustar o banco dianteiro mecanicamente . . .	73
Ajustar o banco dianteiro eletricamente	74
Ajustar o apoio para cabeça	75
Desinstalar e instalar o apoio para cabeça . .	76
Ajustar a posição do volante	77
Descansa-braço central	78

Número de assentos

O veículo tem, de acordo com a versão, um total de **4** ou **5** assentos. Cada assento está equipado com um cinto de segurança.

	4 assentos	5 assentos
Assentos dianteiros	2	2
Assentos traseiros	2	3

Informações e alertas complementares:

- Funções do banco ⇒ Página 80
- Cintos de segurança ⇒ Página 86
- Sistema de airbag ⇒ Página 96
- Cadeiras de criança ⇒ Página 105
- Porta-objetos ⇒ Página 160

 ADVERTÊNCIA

Uma postura incorreta no veículo pode aumentar o risco de ferimentos graves ou fatais em manobras de direção e de frenagem súbitas, em uma colisão ou acidente e no acionamento do airbag.

- Antes do início da condução, todos os ocupantes do veículo devem adotar uma postura correta nos bancos e conservá-la durante a condução. Isto também é válido para o uso do cinto de segurança.
- Nunca transportar mais pessoas do que a quantidade de assentos com cinto de segurança disponíveis no veículo.

 ADVERTÊNCIA (continuação)

- Proteger crianças no veículo sempre com um sistema de retenção aprovado e adequado conforme a sua estatura e o seu peso ⇒ Página 105, *Cadeiras de criança* e ⇒ Página 96, *Sistema de airbag*.
- Manter sempre os pés na área para os pés durante a condução. Nunca colocar os pés sobre o banco ou sobre o painel de instrumentos e nunca mantê-los para fora do veículo. Do contrário, o airbag e o cinto de segurança podem não proteger, aumentando o risco de ferimentos em um acidente.

 ADVERTÊNCIA

Antes de qualquer condução, ajustar sempre corretamente o banco, o cinto de segurança e os apoios para cabeça, certificando-se de que todos os passageiros estejam com os cintos colocados corretamente.

- Empurrar o banco do passageiro dianteiro para trás tanto quanto possível.
- Ajustar o banco do condutor de modo que haja no mínimo 25 cm de espaço entre o tórax e o centro do volante. Ajustar o banco do condutor na direção longitudinal de modo que os pedais possam ser totalmente acionados com as pernas ligeiramente arqueadas e a distância para o painel de instrumentos na área dos joelhos seja de, no mínimo, 10 cm. Se esta exigência não puder ser atendida em razão de particularidades físicas, entrar em contato obrigatoriamente com uma Concessionária Volkswagen para, se for o caso, efetuar instalações especiais.
- Nunca conduzir com o encosto do banco muito inclinado para trás. Quanto mais o encosto do banco estiver inclinado para trás, maior será o risco de ferimentos por uma disposição incorreta do cadarço do cinto de segurança e por uma postura incorreta.
- Nunca conduzir com o encosto do banco inclinado para frente. Um airbag dianteiro acionado pode lançar o encosto do banco para trás e ferir os passageiros dos bancos traseiros.

⚠️ ADVERTÊNCIA (continuação)

- Adotar e manter a maior distância possível do volante e do painel de instrumentos.
- Sentar sempre de forma ereta com as costas contra o encosto do banco nos bancos dianteiros corretamente ajustados. Não posicionar nenhuma parte do corpo diretamente ou muito próxima do local de instalação do airbag.
- Para os passageiros nos bancos traseiros, o risco de ferimentos graves é aumentado quando eles não estão sentados de forma ereta, pois os cintos de segurança não estão posicionados corretamente.

⚠️ ADVERTÊNCIA

Um ajuste incorreto dos bancos pode causar acidentes e ferimentos graves.

- Ajustar os bancos somente com o veículo parado, pois, do contrário, eles podem se deslocar inesperadamente durante a condução, podendo provocar a perda de controle do veículo. Além disso, é adotada uma postura incorreta durante o ajuste.

⚠️ ADVERTÊNCIA (continuação)

- Ajustar a altura, a inclinação e a direção longitudinal dos bancos dianteiros somente quando não houver ninguém na área de ajuste dos bancos.
- A área de ajuste dos bancos dianteiros não deve ser restringida por objetos.

⚠️ ADVERTÊNCIA

Isqueiros no veículo podem ser danificados ou podem se acender despercebidamente. Isso pode causar queimaduras graves e danos ao veículo.

- Antes de ajustar os bancos, sempre garantir que não haja um isqueiro na área da parte móvel do banco.
- Antes de fechar porta-objetos ou gavetas, sempre garantir que não haja um isqueiro na área de fechamento.
- Nunca guardar isqueiros em porta-objetos, em gavetas ou em outras superfícies do veículo. Devido às altas temperaturas de superfície, principalmente no verão, os isqueiros podem se acender.

Perigo de uma postura incorreta no banco

 Em primeiro lugar, ler e observar as informações introdutórias e as indicações de segurança **⚠️** na página 70.

Se os cintos de segurança não forem usados ou forem colocados de forma incorreta, o risco de ferimentos graves ou fatais será aumentado. Os cintos de segurança somente podem proporcionar seu efeito protetor ideal com a correta posição do caderço do cinto. Uma postura incorreta no banco prejudica consideravelmente a proteção oferecida pelos cintos de segurança. As consequências podem ser ferimentos graves ou até fatais. O risco de ferimentos graves ou fatais aumenta principalmente quando um airbag acionado atinge o ocupante do veículo que adotou uma postura incorreta. O condutor é o responsável por todos os ocupantes do veículo e, principalmente, pelas crianças transportadas no veículo.

A listagem a seguir contém exemplos de quais posições no banco podem ser perigosas para todos os ocupantes do veículo.

Sempre que o veículo estiver em movimento:

- Nunca ficar de pé no veículo.
- Nunca ficar de pé sobre os bancos.
- Nunca se ajoelhar sobre os bancos.
- Nunca inclinar o encosto do banco muito para trás.
- Nunca se apoiar no painel de instrumentos.
- Nunca deitar no banco traseiro.
- Nunca sentar somente na borda dianteira do banco.
- Nunca sentar voltado para o lado.
- Nunca se inclinar para fora do veículo.
- Nunca manter os pés para fora do veículo.
- Nunca colocar os pés sobre o painel de instrumentos.
- Nunca colocar os pés sobre o estofamento do banco ou sobre o encosto do banco.
- Nunca viajar na área para os pés.
- Nunca sentar no descanso-braço.

- Nunca viajar no assento sem o cinto de segurança.
- Nunca permanecer no compartimento de bagagem.

⚠️ ADVERTÊNCIA

Toda postura incorreta no veículo aumenta o risco de ferimentos graves ou fatais em caso de acidentes ou manobras de direção e de frenagem súbitas.

⚠️ ADVERTÊNCIA (continuação)

- Todos os ocupantes do veículo devem adotar sempre uma postura correta no banco e estar com o cinto de segurança colocado corretamente durante a condução.
- Pela postura incorreta, o não uso do cinto de segurança ou por uma distância muito pequena em relação ao airbag, os ocupantes do veículo se expõem a perigos de ferimentos fatais, especialmente quando os airbags são acionados e atingem um ocupante do veículo que adotou uma postura incorreta no banco.

Posição correta do banco

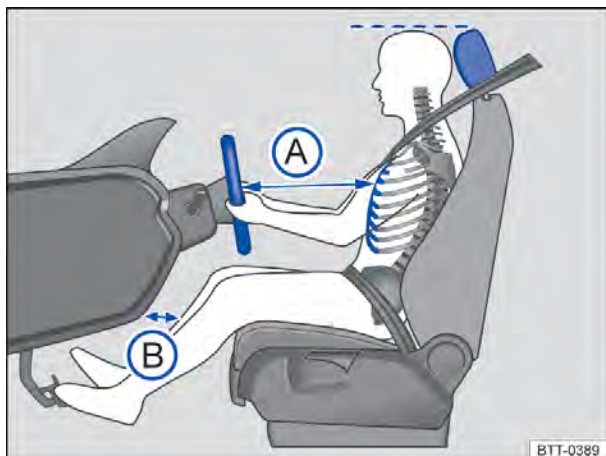

Fig. 38 A distância correta (A) entre o condutor e o volante deve ser de, no mínimo, 25 cm. Na área dos joelhos, a distância (B) ao painel de instrumentos deve ser, no mínimo, 10 cm.

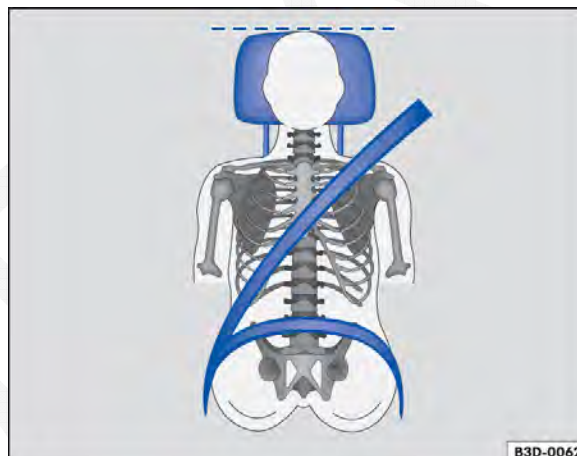



Fig. 39 Posição correta do cadarço do cinto de segurança e ajuste correto do apoio para cabeça.

 **Em primeiro lugar, ler e observar as informações introdutórias e as indicações de segurança ⚠️ na página 70.**

A seguir estão indicadas as posturas corretas para o condutor e para os passageiros.

Pessoas que, em razão de suas particularidades físicas, não conseguem adotar a postura correta devem informar-se em uma empresa especializada sobre possíveis instalações especiais. Somente com a postura correta se atinge a proteção ideal do cinto de segurança e dos airbags. Para isso, a Volkswagen recomenda procurar uma Concessionária Volkswagen.

Para a própria segurança e para reduzir ferimentos em caso de uma manobra de frenagem súbita ou acidente, a Volkswagen recomenda as seguintes posturas ao sentar:

Válido para todos os ocupantes do veículo:

- Ajustar o apoio para cabeça de modo que a sua borda superior se encontre preferencialmente na mesma linha da parte superior da cabeça – porém não abaixo da altura dos olhos. Posicionar a nuca tão próxima quanto possível do apoio para cabeça ⇒ Fig. 38 e ⇒ Fig. 39.
- Em caso de pessoas baixas, empurrar o apoio para cabeça para baixo até o batente, mesmo se a cabeça se encontrar abaixo da borda superior do apoio para cabeça.
- Em caso de pessoas altas, empurrar o apoio para cabeça para cima até o batente.
- Manter ambos os pés na área para os pés durante a condução.
- Regular e colocar os cintos de segurança corretamente ⇒ Página 86.

Para o condutor vale adicionalmente:

- Em veículos com apoios para cabeça ajustáveis na longitudinal, posicionar o apoio para cabeça o mais próximo possível da parte posterior da cabeça.
- Colocar o encosto do banco em uma posição ereta, de modo que as costas se apoiem totalmente nele.
- Ajustar o volante de modo que a distância entre ele e o tórax tenha no mínimo 25 cm ⇒ Fig. 38 (A) e que o condutor possa segurar o volante pela borda externa com as duas mãos e os braços ligeiramente flexionados.
- O volante ajustado deve apontar sempre na direção do tórax e não na direção do rosto.
- Ajustar o banco do condutor na direção longitudinal de modo que os pedais possam ser acionados com as pernas ligeiramente arqueadas e a distância para o painel de instrumentos na área do joelho seja de, no mínimo, 10 cm (B).

- Ajustar a altura do banco do condutor de modo que o ponto superior do volante possa ser alcançado.
- Deixar sempre os dois pés na área para os pés para manter sempre o controle do veículo.

Para o passageiro dianteiro vale adicionalmente:

- Em veículos com apoios para cabeça ajustáveis na longitudinal, posicionar o apoio para cabeça o mais próximo possível da parte posterior da cabeça.
- Colocar o encosto do banco em uma posição ereta, de modo que as costas se apoiem totalmente nele.
- Deslocar o banco do passageiro dianteiro para trás tanto quanto possível para que o airbag alcance sua proteção total em caso de acionamento. ◀

Ajustar o banco dianteiro mecanicamente

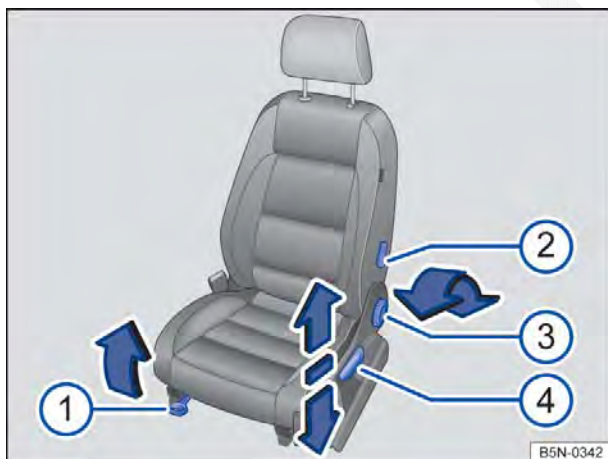



Fig. 40 Comandos do banco dianteiro esquerdo.

 **Em primeiro lugar, ler e observar as informações introdutórias e as indicações de segurança ⚠ na página 70.**

Os comandos estão dispostos de modo inverso no banco dianteiro direito.

A seguir estão descritos todos os comandos possíveis. De acordo com a versão do banco a quantidade dos comandos pode variar.

Os comandos mecânicos e elétricos no banco podem estar combinados.

Regular posição do assento

Legenda para Fig. 40:

- ① Puxar a alavanca para empurrar o banco dianteiro para frente ou para trás. O banco dianteiro deve travar após se soltar a alavanca!
- ② Acionar a alavanca para ajustar o apoio lombar.
- ③ Desencostar e girar o manípulo para ajustar o encosto do banco.
- ④ Mover a alavanca várias vezes, se necessário, para cima ou para baixo para ajustar a altura do banco. ◀

Ajustar o banco dianteiro eletricamente

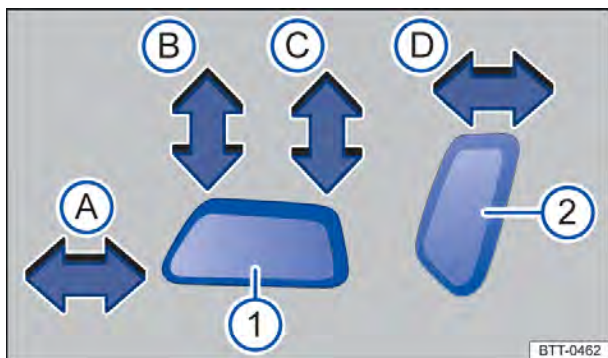

Fig. 41 Interruptor no banco dianteiro esquerdo: ajustar o banco dianteiro esquerdo na longitudinal, o assento do banco em altura e inclinação, bem como o encosto do banco dianteiro.

Em primeiro lugar, ler e observar as informações introdutórias e as indicações de segurança na página 70.

Os comandos estão dispostos de modo inverso no banco dianteiro direito.

Os comandos mecânicos e elétricos no banco podem estar combinados.

Regular posição do assento

Pressionar o interruptor no sentido da seta ⇒ **Fig. 41**:

	A	Deslocar o banco para frente ou para trás.
1	B ou C	Ajustar a inclinação do assento do banco.
	B e C	Ajustar o banco para cima ou para baixo.
2	D	Ajustar a inclinação do encosto do banco.

Ajustar o apoio lombar

Pressionar o interruptor na respectiva área ⇒ **Fig. 42**:

1 ou 2	Ajustar o abaulamento do apoio lombar.
3 ou 4	Ajustar a altura do apoio lombar.

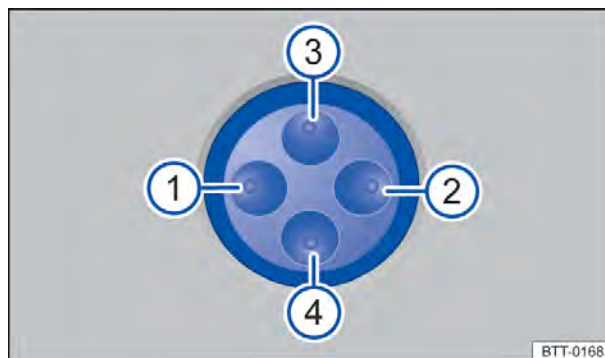

Fig. 42 Interruptor no banco dianteiro esquerdo: ajustar o apoio lombar.

ADVERTÊNCIA

Uma utilização desatenta ou sem supervisão dos bancos dianteiros elétricos pode causar ferimentos graves.

- O ajuste elétrico dos bancos dianteiros também funciona com ignição desligada. Nunca deixar crianças ou pessoas com necessidades especiais no veículo.
- Em caso de emergência, interromper o ajuste elétrico, pressionando um outro interruptor.

NOTA

Para não danificar os componentes elétricos dos bancos dianteiros, não se ajoelhar sobre os assentos ou sobrecarregar o assento e o encosto dos bancos com objetos pontiagudos.

Com a carga da bateria do veículo muito baixa, é provável que o banco não possa ser ajustado eletricamente.

Ao ligar o motor, um possível ajuste do assento do banco é interrompido.

Ajustar o apoio para cabeça

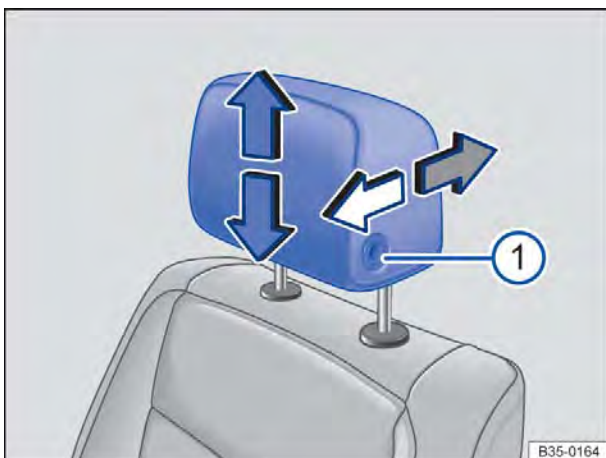







Fig. 43 Ajustar o apoio para cabeça dianteiro.

 Em primeiro lugar, ler e observar as informações introdutórias e as indicações de segurança  na página 70.

Todos os assentos são equipados com apoio para cabeça. O apoio para cabeça traseiro central destina-se somente ao assento central do banco traseiro. Por isso, não instalar o apoio para cabeça em outras posições.

Ajustar a altura do apoio para cabeça

- Empurrar o apoio para cabeça para cima no sentido da seta ou, com o botão  \Rightarrow Fig. 43  ou \Rightarrow Fig. 44  pressionado, empurrar para baixo \Rightarrow .

- O apoio para cabeça deve travar-se com segurança em uma posição.

Ajustar o apoio para cabeça dianteiro na longitudinal

- Empurrar o apoio para cabeça para frente na direção da seta ou para trás com o botão \Rightarrow Fig. 43  pressionado.
- O apoio para cabeça deve travar-se com segurança em uma posição.

Ajuste correto do apoio para cabeça

Ajustar o apoio para cabeça de modo que a sua borda superior se encontre preferencialmente na mesma linha da parte superior da cabeça – porém não abaixo da altura dos olhos. Posicionar a parte posterior da cabeça o mais perto possível do apoio para cabeça. Empurrar os apoios para cabeça do banco dianteiro o mais próximo possível da parte posterior da cabeça.

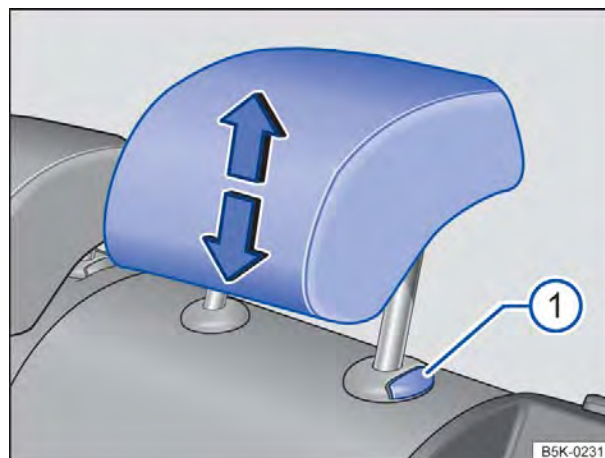

Fig. 44 Ajustar o apoio para cabeça traseiro.

Ajuste do apoio para cabeça para pessoas baixas

Empurrar o apoio para cabeça para baixo até o batente, mesmo se a cabeça se encontrar abaixo da borda superior do apoio para cabeça. Nas posições mais baixas pode haver uma pequena lacuna entre o apoio para cabeça e o encosto do banco.

Ajuste do apoio para cabeça para pessoas altas

Empurrar o apoio para cabeça para cima até o batente.

ADVERTÊNCIA

A condução com os apoios para cabeça removidos ou ajustados incorretamente aumenta o risco de ferimentos graves ou fatais em caso de acidentes e manobras de direção e de frenagem súbitas.

- Conduzir sempre com os apoios para cabeça corretamente instalados e ajustados se houver uma pessoa no assento.
- Cada ocupante do veículo deve ajustar o apoio para cabeça corretamente conforme sua estatura, para reduzir o risco de ferimentos no pescoço em caso de acidente. Ao mesmo tempo, a borda superior do apoio para cabeça deve se encontrar preferencialmente na mesma linha da parte superior da cabeça – porém não abaixo da altura dos olhos. Posicionar a parte posterior da cabeça o mais perto possível no meio do apoio para cabeça.
- Nunca ajustar o apoio para cabeça durante a condução.

Desinstalar e instalar o apoio para cabeça

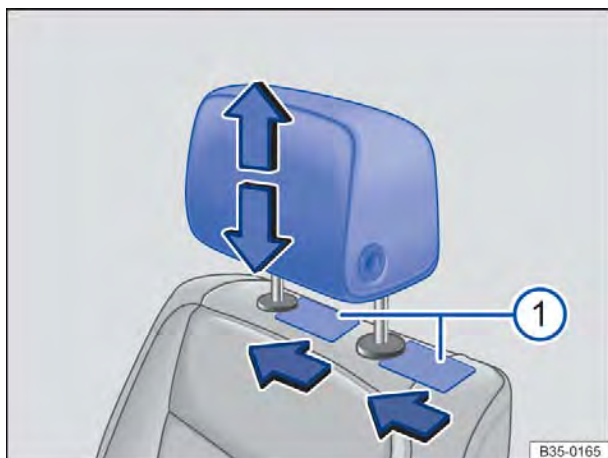

Fig. 45 Desinstalar o apoio para cabeça dianteiro.

Em primeiro lugar, ler e observar as informações introdutórias e as indicações de segurança na página 70.

Todos os assentos são equipados com apoio para cabeça. O apoio para cabeça traseiro central destina-se somente ao assento central do banco traseiro. Por isso, não instalar o apoio para cabeça em outras posições.

Desinstalar o apoio para cabeça dianteiro

- Se necessário, ajustar o encosto do banco de maneira que o apoio para cabeça possa ser removido.
- Empurrar o apoio para cabeça totalmente para cima e para trás .
- Empurrar um objeto plano, por exemplo, um cartão de plástico, respectivamente nos dois lados entre o revestimento do encosto do banco e a capa de cobertura da barra guia do apoio para cabeça e, ao mesmo tempo, com uma leve pressão, destravar as barras retentoras [⇒ Fig. 45](#).
- Retirar completamente o apoio para cabeça.

Instalar o apoio para cabeça dianteiro

- Retirar o máximo possível ambas as barras retentoras do apoio para cabeça.
- Posicionar o apoio para cabeça corretamente por meio de suas guias e encaixar nas guias do respectivo encosto do banco.
- Empurrar o apoio para cabeça para baixo até que ele se encaixe em ambas as barras retentoras.
- Ajustar os apoios para cabeça de acordo com a posição correta no banco [⇒ Página 75](#).

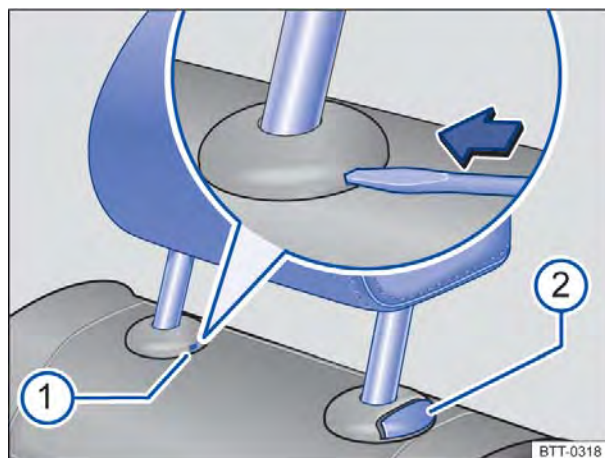

Fig. 46 Desinstalar o apoio para cabeça traseiro.

Desinstalar o apoio para cabeça traseiro

- Destravar o encosto do banco traseiro e rebater para frente [⇒ Página 80](#).
- Empurrar o apoio para cabeça totalmente para cima .
- Pressionar a lâmina da chave de fenda na fenda da capa de cobertura [⇒ Fig. 46](#) no sentido da seta e segurar nesta posição.
- Ao mesmo tempo, pressionar o botão , enquanto outra pessoa retira totalmente o apoio para cabeça.
- Rebater o encosto do banco traseiro para trás e encaixar com segurança.

Instalar o apoio para cabeça traseiro

- Destravar o encosto do banco traseiro e rebater para frente [⇒ Página 80](#).
- Posicionar o apoio para cabeça corretamente por meio de suas guias e encaixar nas guias do respectivo encosto do banco.
- Empurrar o apoio para cabeça para baixo com o botão pressionado.
- Rebater o encosto do banco traseiro para trás e encaixar com segurança.
- Ajustar os apoios para cabeça de acordo com a posição correta no banco [⇒ Página 75](#).

ADVERTÊNCIA

A condução com os apoios para cabeça removidos ou ajustados incorretamente aumenta o risco de ferimentos graves ou fatais em caso de acidentes e manobras de direção e de frenagem súbitas.

⚠️ ADVERTÊNCIA (continuação)

- Conduzir sempre com os apoios para cabeça corretamente instalados e ajustados se houver uma pessoa no assento.
- Instalar os apoios para cabeça removidos de imediato, para que os passageiros estejam adequadamente protegidos.

❗ NOTA

Na remoção e instalação dos apoios para cabeça, atentar para que eles não batam no revestimento do teto ou em outras peças do veículo. Do contrário, o revestimento do teto e outras peças do veículo podem ser danificados.

Ajustar a posição do volante

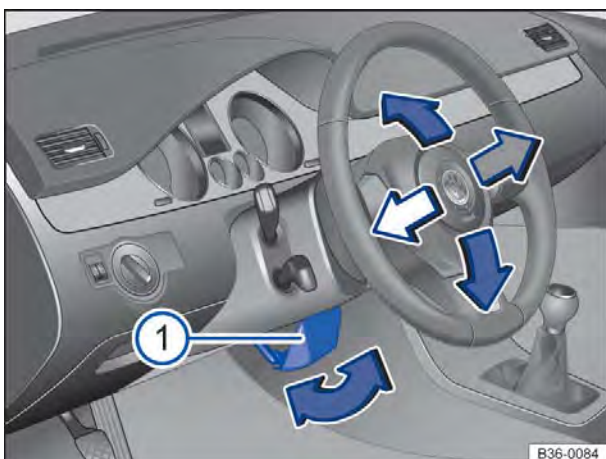

Fig. 47 Embaixo do volante no revestimento da coluna de direção: alavanca de ajuste mecânico da posição do volante.

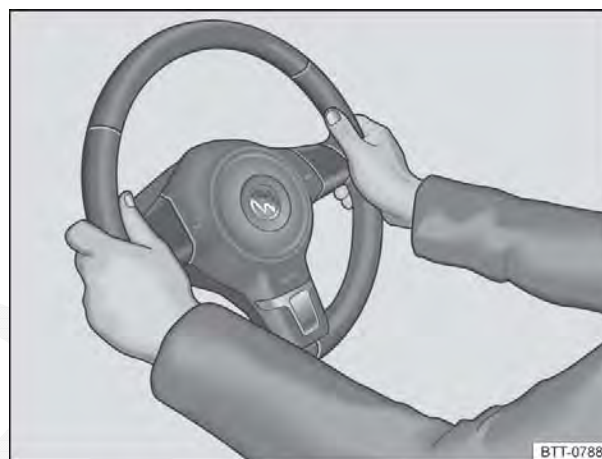



Fig. 48 No volante: posição 9 e 3 horas.

 Em primeiro lugar, ler e observar as informações introdutórias e as indicações de segurança **⚠️** na página 70.

Ajustar o volante **antes** da condução e somente com o veículo parado ⇒ **⚠️**.

- Virar a alavanca ⇒ **Fig. 47** ① para baixo.
- Ajustar o volante de forma que possa ser segurado lateralmente com ambas as mãos e braços ligeiramente arqueados na borda externa na *posição das 9h e 3h* ⇒ **Fig. 48**.
- Pressionar a alavanca com firmeza para cima até que ela se feche com a coluna da direção ⇒ **⚠️**.

⚠️ ADVERTÊNCIA

O uso incorreto do ajuste da posição do volante e um ajuste incorreto do volante podem causar ferimentos graves ou fatais.

- Virar a alavanca sempre com firmeza para cima ⇒ **Fig. 47** ① após o ajuste, para que o volante não mude de posição involuntariamente durante a condução.

⚠️ ADVERTÊNCIA (continuação)

- Nunca ajustar o volante durante a condução. Se for constatado que um ajuste é necessário durante a condução, parar de forma segura e ajustar o volante corretamente.
- O volante ajustado deve apontar sempre na direção do tórax e não na direção do rosto, para não restringir a ação de proteção do airbag frontal do condutor no caso de um acidente.
- Durante a condução, sempre segurar o volante com ambas as mãos lateralmente na borda externa na *posição das 9h e 3h* ⇒ **Fig. 48** para reduzir ferimentos causados pelo acionamento do airbag frontal do condutor.
- Nunca segurar o volante na posição das 12h ou de outra maneira, por exemplo, no centro do volante. No acionamento do airbag frontal do condutor podem ocorrer ferimentos graves nos braços, nas mãos e na cabeça.

Descansa-braço central

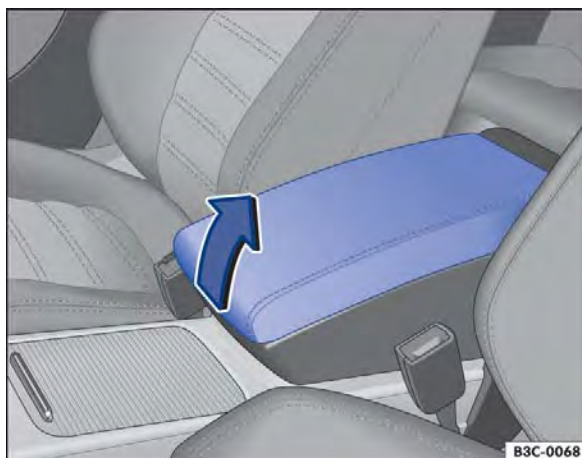



Fig. 49 Descansa-braço central dianteiro.



Fig. 50 Descansa-braço central traseiro dobrado com porta-objetos (seta pequena) e sem porta-objetos.

 Em primeiro lugar, ler e observar as informações introdutórias e as indicações de segurança  na página 70.

Descansa-braço central dianteiro

Para *levantar*, puxar o descansa-braço central gradativamente para cima no sentido da seta ⇒ Fig. 49.

Para *abaixar*, puxar o descansa-braço central inteiramente para cima. Em seguida, abaixar o descansa-braço central.

Descansa-braço central traseiro em veículos com três assentos no banco traseiro

No encosto do banco traseiro central encontra-se um descansa-braço central dobrável ⇒ .

Descansa-braço central traseiro em veículos com dois assentos no banco traseiro

No encosto do banco traseiro entre os dois assentos há um descansa-braço central dobrável.

ADVERTÊNCIA

O descansa-braço central pode restringir a liberdade de movimentos dos braços do condutor e, assim, causar acidentes e ferimentos graves.

- Manter sempre o porta-objetos do descansa-braço central fechado durante a condução.
- Nunca transportar uma pessoa ou uma criança sobre o descansa-braço central. Esta posição de acomodação incorreta pode causar ferimentos graves.
- Nunca colocar bebidas ou líquidos quentes no porta-copos. Estes podem ser derramados durante a condução e em manobras de frenagem e de direção.

! **NOTA**

Ao rebater o descanso-braço central traseiro para cima, não pressionar a cobertura do porta-copos. O porta-copos pode se estender e ser danificado. ◀

CÓPIA

Funções do banco

Introdução ao tema

Neste capítulo encontram-se informações relativas aos seguintes temas:

Bancos ventilados	80
Banco com memória	81
Função de massagem para as costas	82
Rebater o encosto do banco do passageiro dianteiro para frente	83
Rebater o encosto do banco traseiro para frente ou para trás	84

Informações e alertas complementares:

- Ajustar a posição do banco ⇒ Página 70
- Cintos de segurança ⇒ Página 86
- Sistema de airbag ⇒ Página 96
- Cadeiras de criança ⇒ Página 105
- Espelhos retrovisores externos ⇒ Página 133

⚠ ADVERTÊNCIA

A utilização inadequada das funções do banco pode causar ferimentos graves.

- **Antes do início da condução, adotar uma posição correta de acomodação no banco e não modificá-la durante a condução. Isto também é válido para todos os passageiros.**
- **Regular a ventilação dos bancos ventilados apenas com o veículo parado ⇒ Página 80.**
- **Ajustar o banco com memória apenas com o veículo parado.**
- **Ativar e desativar a função de massagem nas costas somente com o veículo parado.**
- **Manter mãos, dedos ou outras partes do corpo longe das áreas de funcionamento e de ajuste dos bancos.**

Não é válido para o Japão

Bancos ventilados



Fig. 51 No assento dianteiro: interruptor para a ventilação do assento.

Em primeiro lugar, ler e observar as informações introdutórias e as indicações de segurança ⚠ na página 80.

A superfície e o encosto, bem como as bananas do assento e do encosto dos bancos dianteiros, podem ser ventilados internamente em três níveis (**baixo, médio e alto**) ⇒ ⚠.

O banco é ventilado com o ar do interior do veículo e, com isso, a umidade do corpo se dissipa. Não ocorre um resfriamento imediato do banco.

Em conduções mais longas, a Volkswagen recomenda ajustar um nível de ventilação **baixo** para a ventilação do banco.

Ligar ou desligar a ventilação do banco

- Ligar a ignição.
- Pressionar o botão ⇒ Fig. 51 ① para ligar a ventilação do banco. A luz de controle do banco dianteiro ③ se acende.
- Pressionar o botão ① para desligar a ventilação do banco. A luz de controle do banco dianteiro ③ se apaga.

Após desligar e ligar a ignição, a ventilação do banco precisa ser ligada novamente se necessário.

Regular o nível de ventilação

- Empurrar o interruptor do ventilador ② até o batente em direção a \ominus para regular o nível **baixo** de ventilação.
- Empurrar o interruptor do ventilador ② até a posição central para regular o nível **médio** de ventilação.
- Empurrar o interruptor do ventilador ② até o batente em direção a \oplus para regular o nível **alto** de ventilação.

Se a luz de controle do banco dianteiro ③ piscar, haverá uma avaria. A ventilação do banco deve ser verificada por uma Concessionária Volkswagen.

⚠ ADVERTÊNCIA

Pessoas que tenham percepção reduzida de dores ou de temperatura em razão do consumo de medicamentos, de paralisias ou por conta de doenças crônicas como, por exemplo, diabetes, podem sofrer queimaduras por frio nas costas, nos glúteos e nas pernas com a utilização da ventilação dos bancos. Essas queimaduras podem demandar um longo período de cura ou não serem curadas totalmente.

- **Pessoas com percepção reduzida de dores ou de temperatura não devem usar a ventilação dos bancos.**

i A ventilação dos bancos ligada causa ruídos. Isto é normal e não deve causar preocupação.

Banco com memória



Fig. 52 Parte externa do banco do condutor: botões de memória.

Em primeiro lugar, ler e observar as informações introdutórias e as indicações de segurança ⚠ na página 80.

Com os botões da memória podem ser memorizados ajustes para o banco do condutor e espelho retrovisor externo e serem novamente carregados.

Botões da memória

Para cada um dos botões da memória é possível atribuir ajustes para o banco do condutor e para os espelhos retrovisores externos.

Gravar os ajustes do banco do condutor e dos espelhos retrovisores externos para marcha à frente

- Ligar o freio de estacionamento eletrônico.
- Colocar a transmissão na posição neutra.
- Ligar a ignição.
- Ajustar o banco do condutor e os espelhos retrovisores externos.

- Pressionar o botão **SET** por mais de um segundo ⇒ Fig. 52.
- Pressionar o botão da memória desejado por aproximadamente 10 segundos. Um sinal de gongo confirma a memorização.

Armazenar os ajustes do espelho retrovisor externo direito para marcha a ré

- Ligar o freio de estacionamento eletrônico.
- Colocar a transmissão na posição neutra.
- Ligar a ignição.
- Pressionar o botão da memória desejado.
- Engatar a marcha a ré.
- Ajustar o espelho retrovisor externo direito de modo que, por exemplo, a área da borda do meio-fio possa ser bem visualizada.
- A posição do espelho retrovisor ajustada é salva automaticamente e atribuída à chave do veículo com a qual o veículo foi destravado.

Acessar os ajustes do banco do condutor e dos espelhos retrovisores externos



- Com o veículo parado e a ignição ligada, tocar brevemente o botão da memória correspondente.
- **OU:** com a ignição desligada, manter o botão da memória pressionado até alcançar a posição gravada.
- O espelho retrovisor externo direito deixa a posição gravada para a marcha a ré automaticamente quando o veículo inicia a marcha à frente com

no mínimo 15 km/h (10 mph) ou quando o botão rotativo é girado para outra posição a partir da posição **R** ⇒ Página 133.

Ativar a função de memória da chave do veículo

- Destruar a porta do condutor.
- Pressionar o botão da memória preferido ⇒ Fig. 52 e manter pressionado até o final do processo de ativação.
- Se necessário, aguardar até que o banco se movimente até a posição do banco gravada no botão da memória. Enquanto isso, manter o botão da memória pressionado.
- Manter o botão da memória pressionado e, dentro de 10 segundos, pressionar o botão de abertura  da chave do veículo. Um sinal de gongo confirma a ativação.

Desativar a função de memória da chave do veículo

- Pressionar o botão  ⇒ Fig. 52 e manter pressionado até o final do processo de desativação.
- Manter o botão da memória pressionado e, dentro de 10 segundos, pressionar o botão de abertura  da chave do veículo. Um sinal de gongo confirma a desativação.

Atribuir os ajustes do banco do condutor e dos espelhos retrovisores externos a uma chave do veículo

- Ativar a função de memória da chave do veículo.
- Destruar o veículo com a mesma chave do veículo.

- Ajustar os espelhos retrovisores externos e o banco do condutor.
- Travar o veículo com o botão de travamento  da chave do veículo para gravar os ajustes.

Após o processo de gravação, o banco do condutor e os espelhos retrovisores externos assumem automaticamente a posição armazenada se o veículo for destravado com o botão de abertura  da chave do veículo ou com o sistema de travamento e de partida sem chave Keyless Access ⇒ Página 45 e a porta do condutor for aberta.

Inicializar os bancos com memória

Se, por exemplo, o banco do condutor tiver sido trocado, o sistema de memória precisará ser inicializado.

A inicialização apaga todas as memórias e atribuições do banco com memória. Os botões da memória podem ser reprogramados posteriormente e atribuídos a uma chave do veículo.



- Abrir a porta do condutor e não entrar no veículo.
- Comandar os ajustes do banco do lado de fora.
- Ajustar a inclinação do encosto do banco para frente até o batente.
- Soltar o interruptor de ajuste da inclinação e acionar a alavanca novamente até ouvir um sinal de gongo.



Função de massagem para as costas





Fig. 53 Na região inferior do banco do condutor: botão da função de massagem para as costas.

 Em primeiro lugar, ler e observar as informações introdutórias e as indicações de segurança  na página 80.

Na função de massagem para as costas, o apoio lombar se movimenta e, assim, massageia a região lombar das costas.

Durante a operação, o abaulamento do apoio lombar pode ser ajustada individualmente com o respectivo interruptor ⇒ Página 70. 

Função	Ação
Ligar.	Pressionar o botão  no campo de comando do banco.
Desligar.	Pressionar novamente o botão  no campo de comando do banco.
Desligamento automático.	Após aproximadamente 10 minutos, a função de massagem para as costas se desliga automaticamente.

Rebater o encosto do banco do passageiro dianteiro para frente

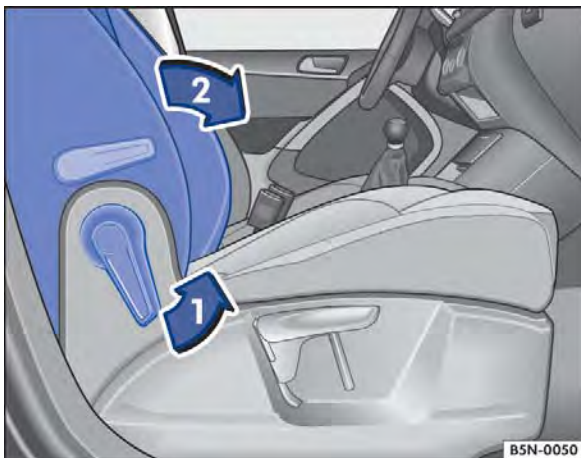





Fig. 54 Rebater o encosto do banco do passageiro dianteiro para frente.

 **Em primeiro lugar, ler e observar as informações introdutórias e as indicações de segurança  na página 80.**

O encosto do banco do passageiro dianteiro pode ser rebatido e travado em uma posição horizontal.

Ao transportar objetos sobre o banco do passageiro dianteiro rebatido, o airbag frontal do passageiro dianteiro deve estar desligado ⇒ Página 96.

Rebater o encosto do banco do passageiro dianteiro para frente

- Remover objetos do assento do banco do passageiro dianteiro ⇒ .
- Ajustar a altura do banco do passageiro totalmente para baixo ⇒ Página 70.
- Empurrar de volta o banco do passageiro dianteiro tanto quanto possível ⇒ Página 70.
- Empurrar o apoio para cabeça totalmente para baixo ⇒ Página 70.
- Destruar o encosto do banco do passageiro dianteiro no sentido da seta ⇒ Fig. 54 .

- Rebater o encosto do banco do passageiro dianteiro para frente no sentido da seta  na posição horizontal.
- O encosto do banco do passageiro dianteiro rebatido para baixo deve ser travado de forma segura.

Rebater o encosto do banco do passageiro dianteiro de volta

- Ao rebater o encosto de volta, não pode haver objetos ou partes do corpo na região das dobradiças.
- Para rebater o encosto do banco do passageiro dianteiro de volta, destravar .
- Rebater o encosto do banco do passageiro dianteiro para trás na posição vertical.
- O encosto do banco do passageiro dianteiro rebatido para cima deve ser travado de forma segura.

ADVERTÊNCIA

Rebater os encostos do banco do passageiro dianteiro para frente ou de volta de maneira descontrolada ou desatenta pode causar ferimentos graves.

- Somente rebater o encosto do banco do passageiro dianteiro para frente e para trás com o veículo parado.
- Ao rebater o encosto do banco do passageiro dianteiro para frente, atentar sempre para que nenhuma pessoa ou animal esteja na área do encosto do banco.
- Enquanto o encosto do banco do passageiro dianteiro estiver rebatido para frente, o airbag dianteiro precisa estar desligado e a luz de controle  PASSENGER AIR BAG OFF deve estar acesa.
- Manter mãos, dedos e pés ou outras partes do corpo longe da área de funcionamento das dobradiças do banco e do mecanismo de travamento do banco ao rebater o encosto para frente e de volta.

⚠️ ADVERTÊNCIA (continuação)

- Tapetes e outros objetos podem se prender nas dobradiças do encosto do banco do passageiro dianteiro. Isso pode fazer com que o encosto do banco do passageiro dianteiro não se trave ao ser rebatido de volta para a posição vertical.
- Ao rebater de volta, o encosto do banco do passageiro dianteiro deve ser travado de maneira segura na posição vertical. Um encosto do banco do passageiro dianteiro não travado de maneira segura pode se mover subitamente e ocasionar ferimentos graves.

⚠️ ADVERTÊNCIA

As ancoragens abertas e as dobradiças do encosto do banco do passageiro dianteiro rebatido para frente podem ocasionar ferimentos graves em caso de acidente ou de uma manobra de frenagem.

- Adultos ou crianças nunca devem ser transportados no banco do passageiro dianteiro com o encosto rebatido para frente.
- Se o encosto do banco do passageiro dianteiro estiver rebatido para frente, somente poderá ser ocupado o assento lateral do banco traseiro atrás do banco do condutor. Isto vale também para crianças em cadeiras de criança.

Rebater o encosto do banco traseiro para frente ou para trás

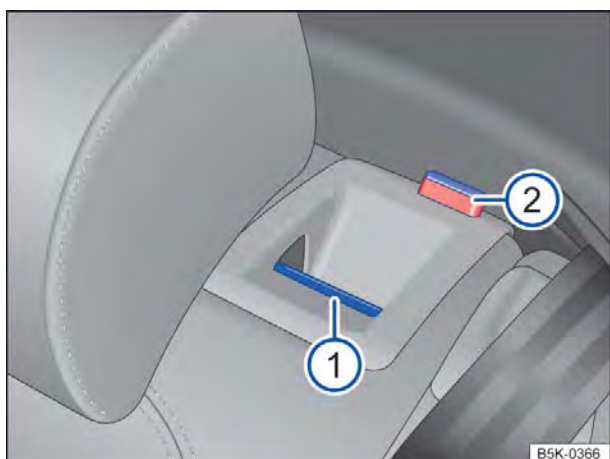

Fig. 55 No encosto do banco traseiro: botão de destravamento ①, marcação vermelha ②.

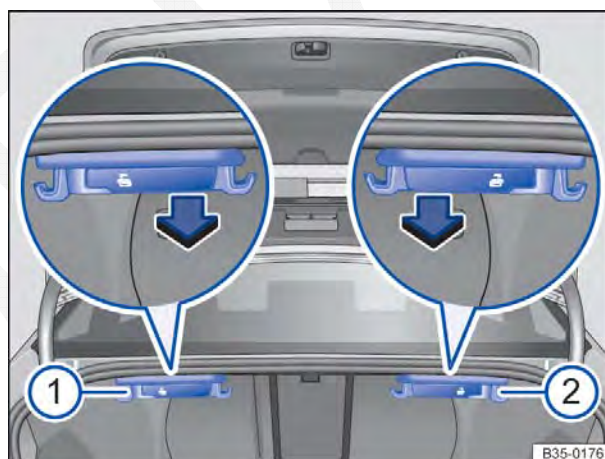



Fig. 56 No compartimento de bagagem: alavanca de destravamento à distância para a parte esquerda ① e a para parte direita ② do encosto do banco traseiro.

 Em primeiro lugar, ler e observar as informações introdutórias e as indicações de segurança ⚠️ na página 80.

O encosto do banco traseiro é repartido. Cada uma das partes do encosto do banco traseiro pode ser rebatida para frente individualmente para aumentar o compartimento de bagagem.

Rebater o encosto do banco traseiro para frente com o botão de destravamento

- Empurrar o apoio para cabeça totalmente para baixo ⇒ Página 70.
- Puxar o botão de destravamento ⇒ Fig. 55 ① para frente e, ao mesmo tempo, rebater o encosto do banco traseiro para frente.
- O encosto do banco traseiro estará destravado se uma marcação vermelha no botão ② estiver visível.

Rebater o encosto do banco traseiro para frente com a alavanca de destravamento à distância

- Empurrar o apoio para cabeça totalmente para baixo ⇒ Página 70.
- Abrir a tampa do compartimento de bagagem ⇒ Página 57.
- Puxar a alavanca de destravamento à distância para o encosto do banco traseiro esquerdo ⇒ Fig. 56 ① e direito ② no sentido da seta. A parte destravável do encosto do banco traseiro é rebatida automaticamente para frente.
- Se necessário, fechar a tampa do compartimento de bagagem ⇒ Página 57.

O encosto do banco traseiro estará destravado se uma marcação vermelha no botão ⇒ Fig. 55 ② estiver visível.

Rebater o encosto do banco traseiro de volta

- Rebater o encosto do banco traseiro para trás e pressionar com firmeza a trava até que ela se encaixe de forma segura ⇒ ⚠.
- A marcação vermelha no botão de destravamento ② não pode mais estar visível.
- O encosto do banco traseiro deve estar travado de maneira segura.

⚠ ADVERTÊNCIA

Rebater os encostos do banco traseiro para frente ou de volta de maneira descontrolada ou desatenta pode causar ferimentos graves.

- Ao rebater o encosto do banco traseiro para frente, atentar sempre para que nenhuma pessoa ou animal esteja na área do encosto do banco traseiro.
- Nunca rebater o encosto do banco traseiro para frente ou de volta durante a condução.

⚠ ADVERTÊNCIA (continuação)

- Atentar para que o cinto de segurança não seja preso ou danificado ao rebater o encosto do banco traseiro de volta.
- Manter as mãos, os dedos e os pés ou demais partes do corpo sempre distantes ao rebater o encosto do banco traseiro para frente e para trás.
- Todos os encostos do banco traseiro devem estar encaixados de maneira segura para garantir a proteção dos cintos de segurança nos assentos do banco traseiro. Isso se aplica sobretudo ao assento central do banco traseiro. Quando um assento está ocupado e o respectivo encosto do banco traseiro não está encaixado com segurança, o ocupante do veículo é empurrado para frente com o encosto do banco traseiro em caso de manobras de direção e de frenagem súbitas, bem como em acidentes.
- Uma marcação vermelha no botão ② sinaliza um encosto do banco traseiro não engatado. Verificar sempre se a marcação vermelha não estará visível quando o encosto do banco traseiro estiver na posição ereta.
- Se o encosto do banco traseiro estiver rebatido para frente ou não estiver encaixado de maneira segura, pessoas ou crianças não deverão ser transportadas nesses assentos.

ⓘ NOTA

Rebater o encosto do banco traseiro para frente ou de volta de maneira descontrolada ou desatenta pode causar danos ao veículo ou a outros objetos.

- Antes de rebater o encosto do banco traseiro para frente, ajustar sempre os bancos dianteiros de modo que o apoio para cabeça ou o estofamento do encosto do banco traseiro não encoste nos bancos dianteiros.
- Antes de rebater o encosto do banco traseiro para frente, atentar sempre para que não haja objetos na área de rebatimento do encosto do banco traseiro.

Cintos de segurança

Introdução ao tema

Neste capítulo encontram-se informações relativas aos seguintes temas:

Luz de advertência	87
Acidentes frontais e as leis da física	88
O que acontece com os ocupantes do veículo sem cinto de segurança	89
Proteção dos cintos de segurança	90
Manuseio dos cintos de segurança	91
Colocar ou tirar o cinto de segurança	91
Posição do cadarço do cinto de segurança ..	92
Regulagem de altura do cinto de segurança .	94
Enrolador do cinto de segurança automático, pré-tensionador do cinto de segurança e limitador de força do cinto de segurança	94
Serviço e descarte dos pré-tensionadores dos cintos de segurança	95

Verificar regularmente o estado de todos os cintos de segurança. Em caso de avarias no tecido do cinto de segurança, ligações do cinto de segurança, enrolador automático do cinto de segurança ou fecho do cinto de segurança, o respectivo cinto deve ser substituído imediatamente por uma empresa especializada ⇒ . Empresas especializadas devem utilizar peças de reposição corretas, compatíveis com o veículo, com a versão e com o ano-modelo. Para isso, a Volkswagen recomenda procurar uma Concessionária Volkswagen.

Informações e alertas complementares:

- Ajustar a posição do banco ⇒ Página 70
- Sistema de airbag ⇒ Página 96
- Cadeiras de criança ⇒ Página 105
- Porta-objetos ⇒ Página 160
- Conservar e limpar o interior do veículo ⇒ Página 351
- Acessórios, reposição de peças, reparos e modificações ⇒ Página 357

ADVERTÊNCIA

Cintos de segurança não colocados ou colocados incorretamente aumentam o risco de ferimentos graves ou fatais. A proteção ideal dos cintos de segurança é obtida apenas se os cintos de segurança forem colocados e utilizados corretamente.

ADVERTÊNCIA (continuação)

- **Cintos de segurança são o meio mais eficiente para reduzir o risco de ferimentos graves e fatais em caso de acidente. Para proteção do condutor e de todos os ocupantes do veículo, os cintos de segurança devem estar sempre bem colocados, quando o veículo estiver em movimento.**
- **Todos os ocupantes do veículo devem assumir sempre a posição correta no banco, colocar corretamente o respectivo cinto de segurança antes da viagem e mantê-lo colocado corretamente durante a condução. Isto é válido para todos os passageiros também no tráfego urbano.**
- **Proteger as crianças no veículo durante a condução com um sistema de retenção para crianças correspondente ao peso e à estatura da criança, bem como com os cintos de segurança corretamente colocados**
⇒ Página 105.
- **Partir somente quando todos os passageiros estiverem com o cinto de segurança colocado corretamente.**
- **Encaixar a lingueta do cinto de segurança somente no fecho do cinto de segurança do banco correspondente e fixar firmemente. O uso de um fecho do cinto de segurança não pertencente ao respectivo banco reduz a proteção e pode causar ferimentos graves.**
- **Jamais deixar objetos estranhos ou líquidos penetrarem nos engates dos fechos dos cintos de segurança. Isto pode limitar a funcionalidade dos fechos dos cintos de segurança e dos cintos de segurança.**
- **Nunca tirar o cinto de segurança durante a condução.**
- **Colocar sempre um cinto de segurança por pessoa.**
- **Nunca transportar crianças ou bebês no colo e colocar o mesmo cinto de segurança.**
- **Não conduzir com roupas soltas, por exemplo, um casaco sobre um paletó, pois isto restringe o assentamento correto e a funcionalidade do cinto de segurança.**

⚠️ ADVERTÊNCIA

Cintos de segurança danificados representam um grande perigo e podem causar ferimentos graves ou fatais.

- Nunca danificar o cinto de segurança prensando-o na porta ou no mecanismo do banco.
- Se o tecido do cinto de segurança ou outras peças do cinto de segurança estiverem danificadas, os cintos de segurança podem se romper em um acidente ou em uma manobra de frenagem brusca.
- Substituir imediatamente os cintos de segurança danificados por novos cintos de segurança liberados para o veículo pela Volks-

⚠️ ADVERTÊNCIA (continuação)

wagen. Cintos de segurança que foram utilizados durante um acidente e, por isso, sofreram alongamento, devem ser substituídos por uma Concessionária Volkswagen. A substituição poderá ser necessária mesmo se não houver um dano visível. Além disso, as ancoragens dos cintos de segurança devem ser verificadas.

- Nunca tentar reparar, modificar ou desmontar os cintos de segurança por conta própria. Quaisquer reparos no cinto de segurança, no enrolador automático e em peças de fecho somente podem ser realizados por uma empresa especializada.

Luz de advertência



Fig. 57 Luz de advertência do instrumento combinado.



Fig. 58 Indicador de status do cinto de segurança no display do instrumento combinado para os assentos traseiros.



Em primeiro lugar, ler e observar as informações introdutórias e as indicações de segurança ⚠️ na página 86.



Aceso ou piscando	Causa possível	Solução
	Cinto de segurança do condutor não está colocado.	Colocar os cintos de segurança.
	Cinto de segurança do passageiro dianteiro não colocado, com o banco do passageiro dianteiro ocupado.	
	Objetos encontram-se sobre o banco do passageiro dianteiro.	Retirar os objetos do banco do passageiro dianteiro e guardá-los com segurança.
	Cinto de segurança de um ocupante do banco traseiro do veículo não colocado.	Colocar o cinto de segurança.
	Cinto de segurança de um ocupante do banco traseiro do veículo colocado.	

Ao ligar a ignição, algumas luzes de advertência e de controle se acendem rapidamente para verificação da função. Elas se apagam após alguns segundos.

Se os cintos de segurança não estiverem colocados antes do início da condução e a uma velocidade superior a, aproximadamente, 25 km/h (15 mph) ou se os cintos de segurança forem retirados durante a viagem, um sinal sonoro soa durante alguns segundos. Adicionalmente, a luz de advertência pisca  ⇒ Fig. 57.

A luz de advertência  só se apaga quando, com a ignição ligada, o condutor e o passageiro dianteiro tiverem colocado os respectivos cintos.

Indicador de status do cinto de segurança para os assentos traseiros

Ao ligar a ignição, o indicador de status do cinto de segurança ⇒ Fig. 58 exibe ao condutor no display do instrumento combinado se possíveis passageiros ocupando os assentos traseiros colocaram seus cintos de segurança. O símbolo  indica que o passageiro nesse assento colocou “seu” cinto de segurança, o símbolo  indica que o cinto de segurança não foi colocado.

Se nos assentos traseiros um cinto de segurança for colocado ou retirado, a indicação do status do cinto é exibida por aproximadamente 30 segundos. A indicação pode ser ocultada pressionando o botão **0.0 / SET** no instrumento combinado.

Se durante a condução um cinto de segurança for retirado nos assentos do banco traseiro, o indicador de status do cinto pisca por, no máximo, 30 segundos. A uma velocidade superior a aproximadamente 25 km/h (15 mph), adicionalmente ressoa um sinal sonoro.

ADVERTÊNCIA

Cintos de segurança não colocados ou colocados incorretamente aumentam o risco de ferimentos graves ou fatais. A proteção ideal dos cintos de segurança é obtida apenas se os cintos de segurança forem colocados e utilizados corretamente.



Acidentes frontais e as leis da física

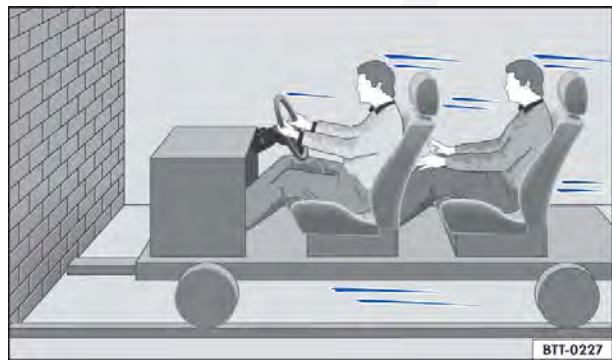

Fig. 59 Um veículo com os ocupantes do veículo sem cintos de segurança está em rota de colisão com um muro.

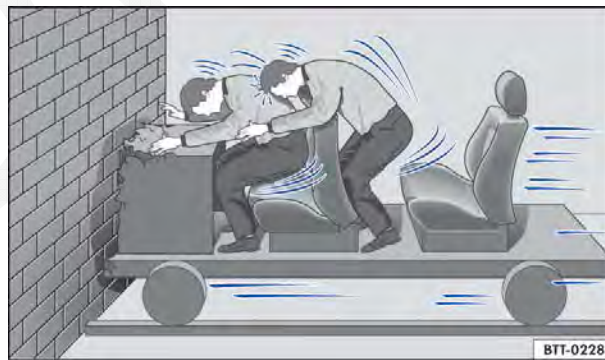





Fig. 60 Um veículo com os ocupantes do veículo sem cintos de segurança colide com o muro.

 **Em primeiro lugar, ler e observar as informações introdutórias e as indicações de segurança  na página 86.**

O princípio físico de uma acidente frontal pode ser explicado com facilidade. Assim que o veículo entra em movimento ⇒ Fig. 59, é criada, tanto no veículo como nos seus ocupantes, uma energia de movimento, a assim denominada “energia cinética”.

Quanto maior a velocidade e o peso do veículo, mais energia deve ser amortecida em caso de acidente.

A velocidade do veículo, entretanto, é o fator mais significativo. Quando, por exemplo, a velocidade dobra de aproximadamente 25 km/h (15 mph) para aproximadamente 50 km/h (31 mph), a energia cinética é quadruplicada! 

A intensidade da “energia cinética” depende em grande parte da velocidade do veículo, do peso do veículo e dos ocupantes do veículo. Com velocidade e peso crescentes, mais energia precisa ser dissipada em caso de um acidente.

Os ocupantes do veículo que não colocaram seus cintos de segurança não estão, portanto, “presos” ao seu veículo. Consequentemente, essas pessoas continuarão a se movimentar com a mesma velocidade do veículo antes do impacto, até que parem! Uma vez que, no presente exemplo, os ocupantes do veículo não estão usando o cinto de segurança, a energia cinética total dos ocupantes do veículo, no caso de uma colisão, somente é dissipada pelo impacto contra o muro ⇒ Fig. 60.

Se houver um acidente a uma velocidade de aproximadamente 30 km/h (19 mph) até aproximadamente 50 km/h (31 mph), formam-se forças atuantes no corpo que podem facilmente ser superiores a uma tonelada (1.000 kg). As forças atuantes sobre o corpo aumentam ainda mais em velocidades maiores.

Este exemplo não se aplica somente a acidentes frontais, mas sim a todos os tipos de acidentes e colisões.

O que acontece com os ocupantes do veículo sem cinto de segurança



Fig. 61 O condutor sem cinto de segurança é lançado para frente.

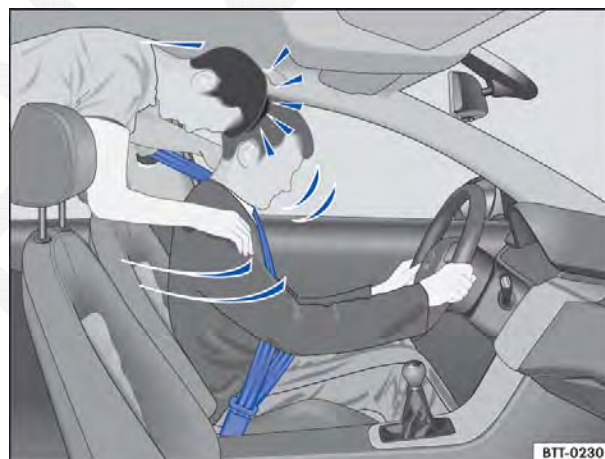

Fig. 62 O passageiro sem cinto de segurança no banco traseiro é lançado para frente sobre o condutor com cinto de segurança.



Em primeiro lugar, ler e observar as informações introdutórias e as indicações de segurança ⚠ na página 86.

Muitas pessoas acreditam ser possível segurar o próprio corpo com as mãos em um acidente leve. Isto não é possível!

Mesmo em velocidades mínimas de impacto, o corpo sofre a ação de forças que não podem mais ser amortecidas com os braços e as mãos. Em caso de um acidente frontal, os ocupantes do veículo sem cinto de segurança são lançados para frente e batem de forma descontrolada em partes do interior do veículo, como, por exemplo, volante, painel de instrumentos ou para-brisa ⇒ Fig. 61.

O sistema de airbag não substitui o cinto de segurança. O acionamento dos airbags proporciona somente uma proteção complementar. Os airbags

não são acionados em todos os tipos de acidente. Mesmo quando o veículo estiver equipado com um sistema de airbag, todos os ocupantes do veículo devem estar com o cinto de segurança corretamente colocado durante toda a condução, inclusive o condutor. Com isso, o perigo de ferimentos graves ou fatais em caso de acidentes é reduzido - independentemente da existência ou não de um airbag para o assento.

Um airbag é acionado somente uma vez. Para obter a melhor proteção possível, os cintos de segurança devem estar sempre colocados corretamente para garantir a proteção mesmo sem o acionamento do airbag. Ocupantes do veículo sem cinto de segurança podem ser lançados para fora do veículo e, assim, sofrer ferimentos ainda mais graves ou fatais.

Também é importante que os ocupantes do veículo nos bancos traseiros coloquem os cintos de segurança corretamente, uma vez que são lançados de forma descontrolada pelo interior do veículo em

caso de acidente. Um passageiro no banco traseiro sem cinto de segurança colocado é um perigo tanto para si como para o condutor e demais pessoas no veículo ⇒ Fig. 62. <

Proteção dos cintos de segurança

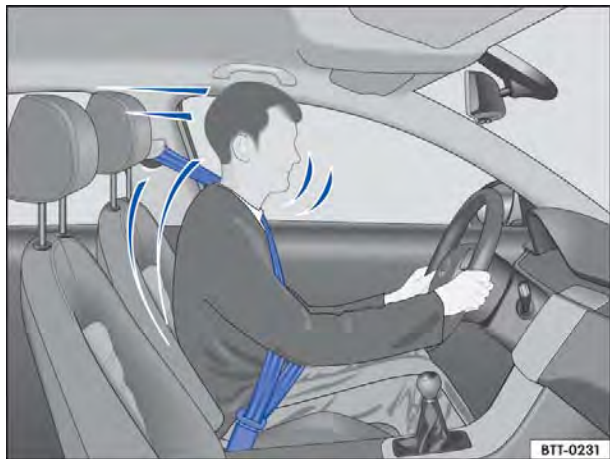



Fig. 63 Condutor protegido pelo cinto de segurança colocado corretamente em uma manobra de frenagem súbita.

 **Em primeiro lugar, ler e observar as informações introdutórias e as indicações de segurança ⚠ na página 86.**

Os cintos de segurança colocados corretamente podem fazer uma grande diferença. Os cintos de segurança colocados corretamente mantêm os ocupantes na posição correta no banco e reduzem bastante a ação da energia cinética em caso de acidente. Os cintos de segurança também ajudam a impedir movimentos descontrolados que podem resultar em ferimentos graves. Adicionalmente, cintos de segurança corretamente colocados reduzem o perigo de ser lançado para fora do veículo ⇒ Fig. 63.

Ocupantes do veículo com cintos de segurança colocados corretamente se beneficiam amplamente do fato de que a energia cinética é absorvida pelos cintos de segurança. A estrutura da parte di-

anteira do veículo e outras características de segurança passiva do veículo, como, por exemplo, o sistema de airbag, também asseguram uma redução da ação da energia cinética. Assim, a energia resultante diminui, reduzindo o risco de ferimentos.

Os exemplos descrevem acidentes frontais. Os cintos de segurança colocados corretamente também reduzem bastante o risco de ferimentos em todos os demais tipos de acidente. Por esse motivo, os cintos de segurança devem ser colocados antes de cada condução, mesmo quando a intenção for só “dar uma volta no quarteirão”. Atentar se todos os passageiros estão com os cintos de segurança colocados corretamente.

Estatísticas de acidentes comprovaram que o uso correto dos cintos de segurança diminui consideravelmente o risco de ferimentos e aumenta a chance de sobrevivência em um acidente grave. Além disso, os cintos de segurança corretamente colocados aumentam a proteção ideal dos airbags acionados em caso de acidente. Por esse motivo, o uso do cinto de segurança é prescrito em lei na maioria dos países.

Apesar de o veículo estar equipado com airbags, os cintos de segurança devem ser colocados. Os airbags frontais, por exemplo, são ativados somente em algumas acidentes frontais. Os airbags frontais não são acionados em acidentes frontais leves, colisões laterais leves, colisões traseiras, capotamentos e em acidentes nos quais o valor de acionamento do airbag na unidade de controle não alcançar o limite mínimo.

Por esse motivo, colocar sempre os cintos de segurança e observar se todos os passageiros estão com o cinto de segurança colocado corretamente antes do início da condução! <

Manuseio dos cintos de segurança



Em primeiro lugar, ler e observar as informações introdutórias e as indicações de segurança ⚠ na página 86.

Lista de controle

Manuseio do cinto de segurança ⇒ ⚠:

- ✓ Verificar regularmente o estado de todos os cintos de segurança.
- ✓ Manter os cintos de segurança limpos.
- ✓ Manter objetos estranhos e líquidos sempre afastados do cadarço do cinto de segurança, da lingueta do cinto de segurança e do engate do fecho do cinto de segurança.
- ✓ Não prensar nem danificar o cinto de segurança e a lingueta do cinto de segurança (por exemplo, ao fechar a porta).
- ✓ Nunca desinstalar, alterar ou reparar o cinto de segurança e os elementos de fixação do cinto de segurança.
- ✓ Colocar sempre o cinto de segurança de forma correta antes de qualquer condução e manter colocado durante a condução.

Cinto de segurança torcido

Se um cinto de segurança não puder ser retirado com facilidade da guia, é possível que o cinto de segurança esteja torcido no interior do revestimento lateral em razão de um retorno muito rápido do cinto:

- Puxar o cinto de segurança totalmente para fora pela lingueta, lentamente e com cuidado.
- Eliminar a torção do cinto de segurança e conduzi-lo lentamente de volta, com a mão.

Ainda que a torção do cinto de segurança não possa ser eliminada, colocar o cinto de segurança. Nesse caso, a torção não deve se localizar em uma área do cinto de segurança que esteja apoiada diretamente no corpo! Procurar imediatamente uma Concessionária Volkswagen para eliminar a torção.

⚠ ADVERTÊNCIA

O manuseio incorreto do cinto de segurança aumenta o risco de ferimentos graves ou fatais.

- Verificar regularmente os cintos de segurança e as peças integrantes quanto a sua perfeita condição.
- Manter os cintos de segurança sempre limpos.
- Não permitir que o cadarço do cinto de segurança seja prensado, danificado ou que entre em atrito com superfícies afiadas.
- Manter o fecho do cinto de segurança e o engate do fecho do cinto de segurança da lingueta sempre livres de corpos estranhos e de líquidos.

Colocar ou tirar o cinto de segurança

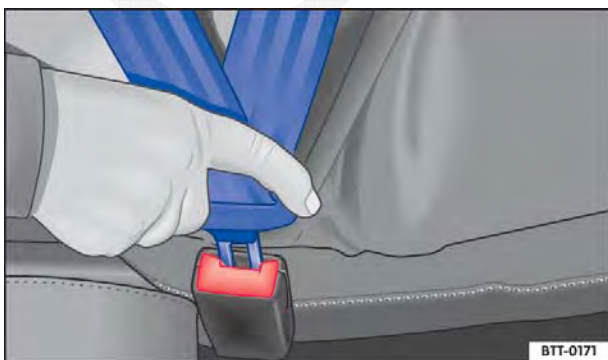

Fig. 64 Introduzir a lingueta do cinto de segurança no fecho do cinto de segurança.



Fig. 65 Soltar a lingueta do cinto de segurança do fecho do cinto de segurança.



Em primeiro lugar, ler e observar as informações introdutórias e as indicações de segurança ⚠ na página 86.

Os cintos de segurança colocados corretamente mantêm os ocupantes do veículo numa posição correta de máxima proteção em manobras de frenagem ou acidentes ⇒ ⚠.

Colocar o cinto de segurança

Colocar o cinto de segurança antes de qualquer condução.

- Ajustar sempre os bancos dianteiros e o apoio para cabeça de forma correta ⇒ Página 70.
- Encaixar o encosto do banco traseiro na posição vertical ⇒ ⚠.
- Puxar o cadarço do cinto de segurança pela lingueta do cinto de segurança uniformemente sobre o tórax e sobre a região pélvica. Ao mesmo tempo cuidar para **não** torcer o cadarço do cinto de segurança ⇒ ⚠.
- Introduzir a lingueta do cinto de segurança firmemente no fecho do cinto de segurança pertencente ao assento ⇒ Fig. 64.
- Realizar um teste de tração no cinto de segurança quanto ao travamento seguro da lingueta do cinto de segurança.

Tirar o cinto de segurança

Tirar o cinto de segurança apenas com o veículo parado ⇒ ⚠.

- Pressionar o botão vermelho no fecho do cinto de segurança ⇒ Fig. 65. A lingueta do cinto de segurança salta para fora.
- Conduzir o cinto de segurança manualmente de volta para que o cadarço do cinto de segurança enrole mais facilmente, o cinto de segurança não se torça e o revestimento não seja danificado.

⚠ ADVERTÊNCIA

Uma posição incorreta do cadarço do cinto de segurança pode causar ferimentos graves ou fatais em caso de acidente.

- **A proteção ideal dos cintos de segurança só é obtida quando o encosto do banco estiver em uma posição vertical e o cinto de segurança estiver colocado corretamente, conforme a estatura do ocupante.**
- **A retirada do cinto de segurança durante a condução pode ocasionar ferimentos graves ou fatais em caso de acidentes ou manobras de frenagem!**

Posição do cadarço do cinto de segurança

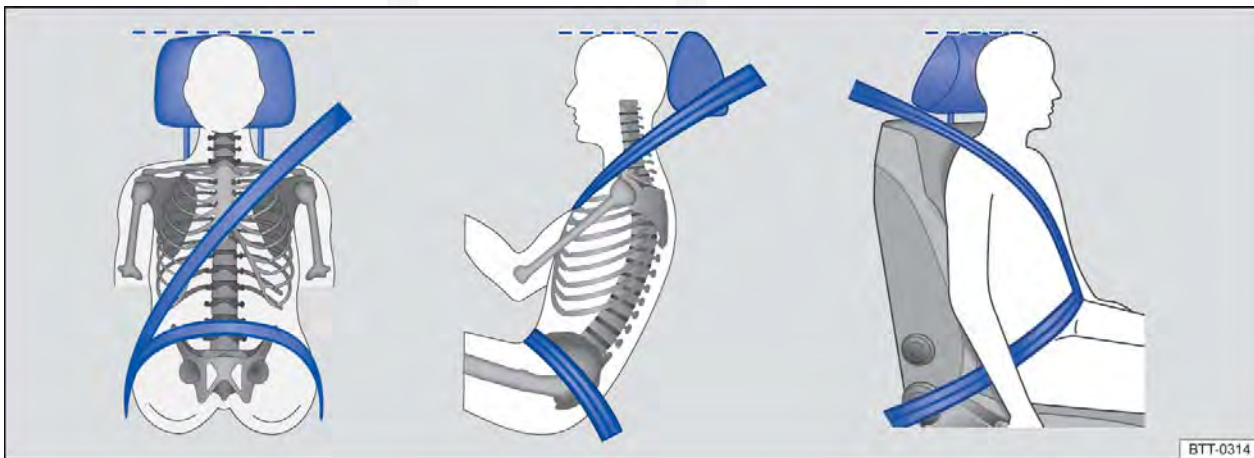

Fig. 66 Posição correta do cadarço do cinto de segurança e ajuste correto do apoio para cabeça. ▶

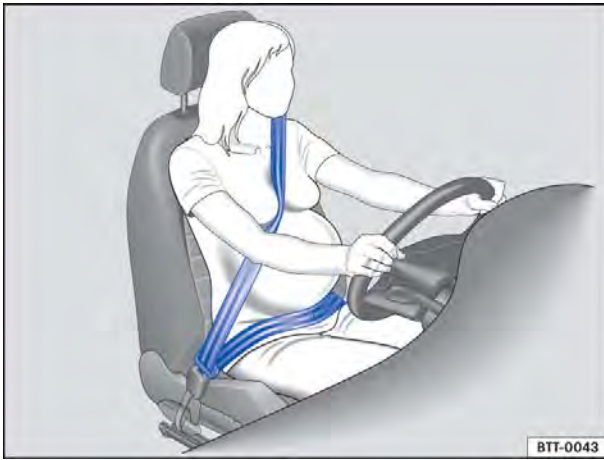

Fig. 67 Posição correta do cadarço do cinto de segurança para mulheres grávidas.



Em primeiro lugar, ler e observar as informações introdutórias e as indicações de segurança ⚠ na página 86.

Os cintos de segurança somente oferecem proteção ideal em um acidente e diminuem o risco de ferimentos graves ou fatais com a posição correta do cadarço do cinto de segurança. Além disso, a posição correta do cadarço do cinto de segurança mantém os ocupantes do veículo em uma posição de máxima proteção em caso de ativação do air-bag. Por esse motivo, colocar o cinto de segurança e observar a posição correta do cadarço do cinto de segurança.

Uma posição incorreta no banco pode causar ferimentos graves ou fatais ⇒ Página 70, *Ajustar a posição do banco.*

Posição correta do cadarço do cinto de segurança

- A parte sobre a região do ombro do cinto de segurança deve passar sempre sobre o centro do ombro e nunca sobre o pescoço, sobre o braço, sob o braço ou por trás das costas.
- A faixa inferior do cinto de segurança deve passar sempre pela região pélvica e nunca sobre o abdome.
- Deixar o cinto de segurança sempre plano e firme sobre o corpo. Se necessário, esticar um pouco o cadarço do cinto de segurança.

Nas **gestantes**, o cinto de segurança deve passar de maneira uniforme sobre o tórax e, tanto quanto possível, em posição plana abaixo da região pélvica, para que não haja pressão abdominal - isto deve ser seguido durante todo o período da gravidez ⇒ Fig. 67.

Adequar a posição do cadarço do cinto de segurança à estatura

A posição do cadarço do cinto de segurança pode ser adequada com as seguintes versões:

- Regulagem de altura do cinto de segurança dos bancos dianteiros ⇒ Página 94.
- Bancos dianteiros com ajuste de altura ⇒ Página 70.

⚠ ADVERTÊNCIA

Uma posição incorreta do cadarço do cinto de segurança pode causar ferimentos graves em caso de acidente ou manobras de frenagem ou direção súbitas.

- A proteção ideal dos cintos de segurança só é obtida quando o encosto do banco estiver em uma posição vertical e o cinto de segurança estiver colocado corretamente.
- O próprio cinto de segurança ou um cinto de segurança solto pode causar ferimentos graves se o cinto de segurança se deslocar de partes duras do corpo na direção de partes mais sensíveis, por exemplo, a barriga.
- A parte sobre a região do ombro do cinto de segurança deve passar sobre o centro do ombro e nunca sob o braço ou sobre o pescoço.
- O cinto de segurança deve estar plano e firme sobre a parte superior do corpo.
- A faixa inferior do cinto de segurança deve passar sempre pela frente da região pélvica e nunca sobre o abdome. O cinto de segurança deve estar plano e firme sobre a região pélvica. Se necessário, esticar um pouco o cadarço do cinto de segurança.
- A faixa inferior do cinto de segurança deve passar o mais baixo possível pela região pélvica de grávidas e estar plana ao redor da barriga “arredondada”.
- Não torcer o cadarço do cinto de segurança quando colocado.
- Nunca manter o cinto de segurança afastado do corpo com a mão.
- Não conduzir o cadarço do cinto de segurança sobre objetos sólidos ou frágeis, por exemplo, óculos, canetas ou chaves.
- Nunca alterar a posição do cadarço do cinto de segurança por meio de grampos, olhais de retenção ou similares.

i Pessoas que não conseguem a posição ideal do cadarço do cinto de segurança em razão de particularidades de seus corpos devem se informar em uma empresa especializada sobre pos-

síveis instalações especiais para conseguir a proteção ideal dos cintos de segurança e dos airbags. Para isso, a Volkswagen recomenda procurar uma Concessionária Volkswagen. ◀

Regulagem de altura do cinto de segurança

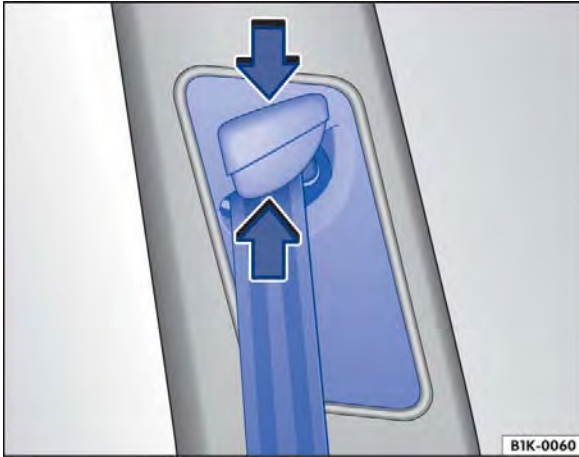

Fig. 68 Ao lado dos bancos dianteiros: regulagem de altura do cinto de segurança.

Em primeiro lugar, ler e observar as informações introdutórias e as indicações de segurança ⚠ na página 86.

Com o auxílio da regulagem de altura do cinto de segurança para os bancos dianteiros, é possível regular a posição dos cintos de segurança na área do ombro conforme a estatura para que o cinto possa ser colocado corretamente:

- Pressionar o dispositivo regulador no sentido da seta e mantê-lo pressionado ⇒ Fig. 68.
- Deslocar o dispositivo regulador para cima ou para baixo até que o cinto de segurança esteja regulado sobre o meio do ombro ⇒ Página 92, *Posição do cadarço do cinto de segurança*.
- Soltar o dispositivo regulador.
- Verificar se o dispositivo regulador foi encaixado puxando o cinto de segurança algumas vezes.

⚠ ADVERTÊNCIA

Nunca regular a altura do cinto de segurança durante a condução. ▶

Enrolador do cinto de segurança automático, pré-tensionador do cinto de segurança e limitador de força do cinto de segurança

Em primeiro lugar, ler e observar as informações introdutórias e as indicações de segurança ⚠ na página 86.

Os cintos de segurança do veículo são parte do conceito de segurança do veículo ⇒ Página 96 e são compostos pelas importantes funções a seguir:

Enrolador do cinto de segurança automático

Cada cinto de segurança está equipado com um enrolador do cinto de segurança automático na parte sobre a região do ombro do cinto de segurança. Puxando-se lentamente o cinto de segurança ou em condução normal, é garantida a total liberdade de movimentos na região do ombro do cinto de segurança. Porém, na retirada rápida do cinto de segurança, frenagens súbitas, viagem por montanhas, curvas e aceleração, o enrolador automático do cinto de segurança bloqueia o cinto de segurança.

Pré-tensionadores dos cintos de segurança

Os cintos de segurança para os ocupantes do veículo nos bancos dianteiros e, se for o caso, das extremidades dos bancos traseiros estão equipados com pré-tensionadores do cinto de segurança.

Os pré-tensionadores do cinto de segurança são acionados por sensores e tensionam os cintos de segurança na direção contrária de extração em acidentes frontais, laterais e traseiras mais graves. Um cinto de segurança solto é tensionado e, deste modo, pode reduzir o movimento para frente dos ocupantes do veículo ou o movimento dos ocupantes do veículo na direção do impacto. O pré-tensionador do cinto de segurança trabalha junto com o sistema de airbag. O pré-tensionador do cinto de segurança não é acionado com um capotamento, quando os airbags laterais não são acionados.

Um pó fino poderá ser gerado no acionamento. Isto é perfeitamente normal e não representa risco de incêndio no veículo. ▶

Limitador de força do cinto de segurança

Um limitador de força do cinto de segurança minimiza a força do cinto de segurança que atua sobre o corpo em caso de acidente.



No sucateamento do veículo ou de peças individuais do sistema, todas as prescrições de segurança devem ser observadas. Empresas especializadas conhecem estas prescrições
⇒ Página 95.



Serviço e descarte dos pré-tensionadores dos cintos de segurança



Em primeiro lugar, ler e observar as informações introdutórias e as indicações de segurança ⚠ na página 86.

Em trabalhos no pré-tensionador do cinto de segurança, bem como na desinstalação e instalação de outras peças do veículo durante reparos, o cinto de segurança pode ser danificado imperceptivelmente. Como consequência, os pré-tensionadores dos cintos de segurança podem não funcionar corretamente em caso de acidente ou nem sequer funcionar.

Para que a eficácia dos pré-tensionadores dos cintos de segurança não seja prejudicada e as peças desmontadas não causem ferimentos ou contaminem o ambiente, prescrições devem ser observadas. As Concessionárias Volkswagen conhecem essas prescrições.



ADVERTÊNCIA

O tratamento incorreto e até mesmo reparos realizados nos cintos de segurança, enroladores do cinto de segurança automáticos e

⚠ ADVERTÊNCIA (continuação)

pré-tensionadores dos cintos de segurança aumentam o risco de ferimentos graves ou fatais. O pré-tensionador do cinto de segurança poderia não ser acionado, apesar de necessário, ou ser acionado inesperadamente.

- Reparos e regulagens, bem como a desinstalação e instalação de peças nos pré-tensionadores dos cintos de segurança ou nos cintos de segurança só podem ser realizados por Concessionárias Volkswagen ⇒ Página 357.
- Os pré-tensionadores dos cintos de segurança e os enroladores dos cintos de segurança automáticos não podem ser reparados e devem, sim, ser substituídos.



Os módulos dos airbags e dos pré-tensionadores dos cintos de segurança podem conter perclorato. Observar as determinações legais no descarte.



Sistema de airbag

Introdução ao tema

Neste capítulo encontram-se informações relativas aos seguintes temas:

Tipos de sistema de airbag frontal do passageiro dianteiro	97
Luz de controle	98
Descrição e função dos airbags	98
Airbags frontais	100
Desligar e ligar o airbag frontal do passageiro dianteiro manualmente com o interruptor acionado pela chave	101
Airbags laterais	103
Airbags para cabeça	104

O veículo está equipado com um airbag frontal para o condutor e outro para o passageiro dianteiro. Os airbags frontais podem oferecer proteção adicional para o tórax e para a cabeça do condutor e do passageiro dianteiro, quando o banco, os cintos de segurança, os apoios para cabeça e, para o condutor, o volante estiverem ajustados corretamente e forem utilizados. Os airbags foram desenvolvidos somente para proteção adicional. Os airbags não substituem os cintos de segurança, que devem ser utilizados sempre, mesmo quando os bancos dianteiros estiverem equipados com airbags frontais.

Informações e alertas complementares:

- Orientações para condução ⇒ Página 37
- Travamento central e sistema de travamento ⇒ Página 45
- Posição correta dos bancos ⇒ Página 70
- Cintos de segurança ⇒ Página 86
- Cadeiras de criança ⇒ Página 105
- Conservar e limpar o interior do veículo ⇒ Página 351
- Acessórios, reposição de peças, reparos e modificações ⇒ Página 357
- Informações ao consumidor ⇒ Página 370

ADVERTÊNCIA

Nunca confiar somente no sistema de airbag para se proteger.

- Mesmo quando um airbag é acionado, ele tem somente uma função de proteção adicional.

ADVERTÊNCIA (continuação)

- O sistema de airbag proporciona proteção máxima com o cinto de segurança colocado corretamente e reduz o risco de ferimentos ⇒ Página 86, *Cintos de segurança*.
- Todos os ocupantes do veículo devem assumir sempre a posição correta no banco, colocar corretamente o respectivo cinto de segurança antes da viagem e mantê-lo colocado corretamente durante a condução. Isto é válido para todos os passageiros também no tráfego urbano.

ADVERTÊNCIA

Objetos entre os ocupantes do veículo e a área de expansão dos airbags aumentam o risco de ferimentos no acionamento do airbag. Assim, a área de expansão dos airbags seria alterada ou os objetos seriam arremessados contra os corpos dos ocupantes.

- Nunca segurar objetos nas mãos ou carregá-los no colo durante a condução.
- Nunca transportar objetos no banco do passageiro dianteiro. Os objetos podem alcançar a área de expansão dos airbags durante manobras súbitas de frenagem ou de direção e ser arremessados de forma perigosa pelo interior do veículo no acionamento do airbag.
- Pessoas, animais ou objetos não devem estar entre os ocupantes do veículo nos bancos dianteiros, nos assentos laterais do banco traseiro e entre as áreas de expansão dos airbags. Atentar para que isso também seja cumprido por crianças e passageiros.

ADVERTÊNCIA

A função de proteção do sistema de airbag é suficiente para apenas um acionamento dos airbags. Se os airbags tiverem sido acionados, será necessário substituir o sistema.

- Os airbags acionados e as respectivas peças do sistema devem ser substituídos por peças novas que estejam liberadas para o veículo pela Volkswagen.

⚠️ ADVERTÊNCIA (continuação)

- Reparos e modificações no veículo devem ser realizados somente por uma Concessionária Volkswagen. As Concessionárias Volkswagen possuem as ferramentas necessárias, aparelhos de diagnóstico, informações de reparo e pessoal qualificado.
- Nunca instalar no veículo peças de airbag desmontadas de veículos antigos ou originárias de reciclagem.
- Nunca alterar quaisquer componentes do sistema de airbag.

⚠️ ADVERTÊNCIA

Um pó fino e vapor de água poderá ser gerado no acionamento dos airbags. Isto é perfeitamente normal e não representa risco de incêndio no veículo.

- O pó fino pode irritar a pele e a mucosa dos olhos bem como ocasionar dificuldades respiratórias, especialmente em pessoas que sofrem ou sofreram de asma ou outras limita-

⚠️ ADVERTÊNCIA (continuação)

ções na condição respiratória. Para reduzir os problemas respiratórios, descer do veículo ou abrir os vidros ou as portas para respirar ar fresco.

- No contato com o pó, lavar as mãos e o rosto com sabonete suave e água antes da próxima refeição.
- Não deixar o pó entrar em contato com os olhos ou com ferimentos não cicatrizados.
- Enxaguar os olhos com água se houver contato com o pó.

⚠️ ADVERTÊNCIA

Detergentes com solventes tornam a superfície do módulo do airbag porosa. No caso de um acidente com ativação do airbag, as peças de plástico que se soltam podem causar ferimentos graves.

- Nunca tratar o painel de instrumentos e a superfície do módulo do airbag com detergentes com solvente.

Tipos de sistema de airbag frontal do passageiro dianteiro



Em primeiro lugar, ler e observar as informações introdutórias e as indicações de segurança ⚠️ na página 96.

Existem 2 sistemas diferentes de airbag frontal do passageiro dianteiro da Volkswagen:

A	B
Características do airbag frontal do passageiro dianteiro que só pode ser desativado por uma Concessionária Volkswagen.	Características do airbag frontal do passageiro dianteiro que pode ser desativado manualmente com interruptor acionado pela chave ⇒ Página 101.
<ul style="list-style-type: none">– Luz de controle no instrumento combinado.– Airbag frontal do passageiro dianteiro no painel de instrumentos.	<ul style="list-style-type: none">– Luz de controle no instrumento combinado.– Luz de controle : PASSENGER AIR BAG OFF na parte superior do console central.– Interruptor acionado pela chave no porta-luvas.– Airbag frontal do passageiro dianteiro no painel de instrumentos.
Designação: sistema de airbag.	Designação: sistema de airbag com desativação do airbag frontal do passageiro dianteiro.

Luz de controle

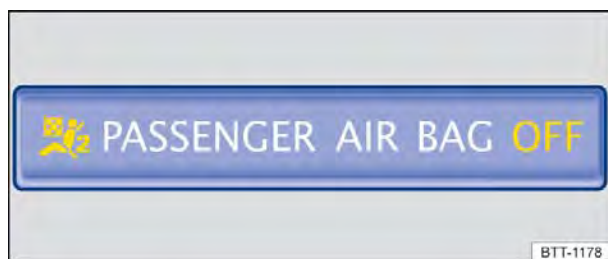

Em primeiro lugar, ler e observar as informações introdutórias e as indicações de segurança ⚠ na página 96.

Fig. 69 Na parte superior do console central: luz de controle para o airbag frontal do passageiro dianteiro desligado.

Acesa	Local	Causa possível	Solução
	Instrumento combinado	Sistema de airbag e do pré-tensionador do cinto de segurança avariado.	Procurar uma Concessionária Volkswagen ou uma empresa especializada e mandar verificar o sistema imediatamente.
	Na parte superior do console central	Sistema de airbag avariado.	Procurar uma Concessionária Volkswagen ou uma empresa especializada e mandar verificar o sistema imediatamente.
OFF		Airbag frontal do passageiro dianteiro desligado.	Verificar se o airbag deve permanecer desligado.

Ao ligar a ignição, algumas luzes de advertência e de controle se acendem rapidamente para verificação da função. Elas se apagam após alguns segundos.

Se com o airbag frontal do passageiro dianteiro **desligado** a luz de controle PASSENGER AIR BAG OFF na parte superior do console central **não se acender permanentemente** ou junto com a luz de controle no instrumento combinado, pode haver uma avaria no sistema de airbag ⇒ ⚠.

⚠ ADVERTÊNCIA

Quando há avarias no sistema de airbag, é possível que ele seja acionado de forma imperfeita, não seja acionado ou seja acionado inesperadamente, o que pode causar ferimentos graves ou fatais.

⚠ ADVERTÊNCIA (continuação)

- O sistema de airbag deve ser verificado imediatamente por uma Concessionária Volkswagen.
- Nunca montar uma cadeira de criança no banco do passageiro dianteiro ou remover a cadeira de criança existente! O airbag frontal do passageiro dianteiro pode ser acionado em um acidente apesar das avarias.

ⓘ NOTA

Observar sempre as luzes de controle acesas e suas descrições e indicações para evitar danos ao veículo. ◀

Descrição e função dos airbags

Em primeiro lugar, ler e observar as informações introdutórias e as indicações de segurança ⚠ na página 96.

O airbag pode proteger os ocupantes do veículo em um acidente, amortecendo o movimento dos ocupantes do veículo em acidentes frontais e laterais na direção do impacto.

Todo airbag acionado é inflado por um gerador de gás. Com isso, as respectivas coberturas do airbag se rompem e os airbags se abrem com grande força em milésimos de segundo em suas áreas de expansão. O airbag inflado, ao amortecer os ocupantes do veículo com o cinto de segurança colocado, deixa escapar o gás contido para apagar e segurar os ocupantes do veículo. Com isso, é ▶

possível reduzir o risco de ferimentos graves e fatais. Outros ferimentos como inchaços, contusões e esfolamentos de pele pelo airbag ativado não podem ser excluídos. Na inflação do airbag acionado também pode ocorrer calor de atrito.

Os airbags não proporcionam proteção para os braços e para as partes inferiores do corpo.

Os fatores mais importantes para o acionamento do airbag são o tipo do acidente, o ângulo do impacto, a velocidade do veículo e a característica do objeto com o qual o veículo colide. Portanto, os airbags não são acionados em todos os danos viáveis ao veículo.



O acionamento do sistema de airbag depende da relação de retardamento do veículo causada pelo impacto, que é registrada por uma unidade de controle eletrônica. Se o valor da relação de retardamento estiver abaixo do valor referencial programado na unidade de controle, os airbags não serão acionados apesar de um possível dano sério causado por um acidente. O dano no veículo, os custos de reparo ou até a ausência de danos no veículo em um acidente não são necessariamente um sinal de que o acionamento do airbag tenha sido necessário. Uma vez que as diversas situações de uma colisão podem variar intensamente, é impossível definir uma faixa de velocidade do veículo e valores referenciais. Assim, não é possível cobrir todas as formas de impacto e de ângulos de impacto que ocasionariam um acionamento dos airbags. Os fatores importantes para o acionamento dos airbags são, entre outros, a constituição do objeto (rígido ou macio) com o qual o veículo se choca, o ângulo do impacto e a velocidade do veículo.

Os airbags servem somente como complemento aos cintos de segurança automáticos de três pontos em algumas situações de acidente em que o retardamento do veículo é suficientemente alto para acionar os airbags. Os airbags são acionados somente uma vez e sob determinadas condições. Os cintos de segurança estão sempre prontos para proporcionar proteção em situações nas quais os airbags não sejam acionados ou se já tiverem sido acionados. Por exemplo, se o veículo colidir com outro veículo ou se ele for atingido por outro veículo após a primeira colisão.

O sistema de airbag é parte do conceito global de segurança passiva do veículo. A melhor proteção possível do sistema de airbag só pode ser obtida pela ação conjunta com os cintos de segurança corretamente colocados e uma posição correta no banco  ⇒ Página 70.

Componentes do conceito de segurança do veículo

O conjunto dos seguintes equipamentos de segurança do veículo forma o conceito de segurança do veículo para reduzir o risco de ferimentos graves e fatais. Dependendo da versão, é possível que alguns equipamentos não estejam instalados no veículo ou até que não estejam disponíveis em alguns mercados.

- Cintos de segurança otimizados em todos os assentos.
- Pré-tensionador do cinto de segurança para o condutor e para o passageiro dianteiro e, se for o caso, nos assentos laterais do banco traseiro, juntamente com os airbags laterais.
- Limitador de força do cinto de segurança para o condutor e o passageiro dianteiro e, se for o caso, nos assentos laterais do banco traseiro.
- Regulagem de altura do cinto de segurança dos bancos dianteiros.
- Warnleuchte  e se necessário indicador de status do cinto.
- Airbags frontais do condutor e do passageiro dianteiro.
- Airbags laterais do condutor, do passageiro dianteiro e, se for o caso, dos assentos laterais do banco traseiro.
- Airbags para cabeça à direita e à esquerda.
- Luz de controle do airbag .
-  PASSENGER AIR BAG OFF Luz de controle na parte superior do console central.
- Unidades de controle e sensores.
- Apoios para cabeça otimizados para colisões traseiras e com altura ajustável.
- Coluna da direção ajustável.
- Se for o caso, pontos de ancoragem para cadeiras de criança nos assentos laterais do banco traseiro e no banco do passageiro dianteiro.
- Se for o caso, pontos de fixação para o cinto de fixação superior para cadeiras de criança.

Situações em que os airbags frontais, laterais e para cabeça não são acionados:

- Se a ignição estiver desligada durante uma colisão.
- Se em colisões na parte dianteira do veículo o retardamento medido pelas unidades de controle for muito pequeno.
- Em colisões laterais leves.
- Em colisões traseiras.

- Em um capotamento.
- Se a velocidade do impacto for menor do que o valor de referência necessário na unidade de controle.



Airbags frontais

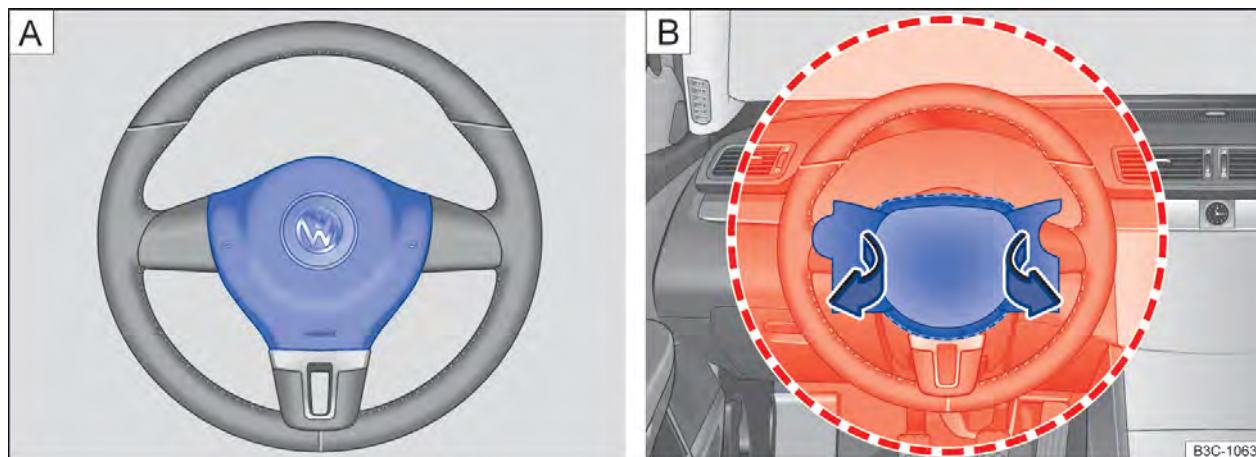

Fig. 70 **A** Local de instalação e **B** área de expansão do airbag frontal do condutor.

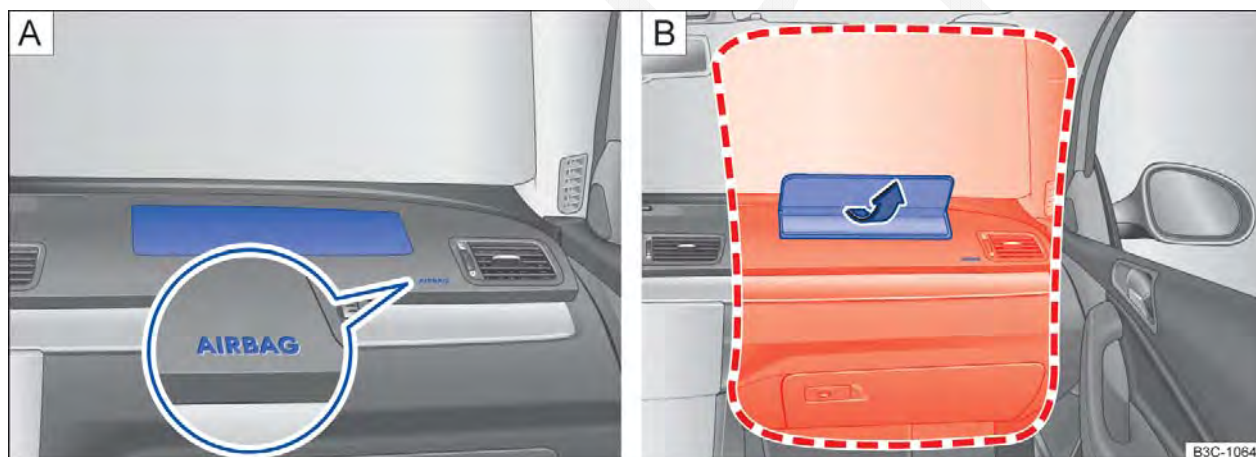





Fig. 71 **A** Local de instalação e **B** área de expansão do airbag frontal do passageiro dianteiro.

 **Em primeiro lugar, ler e observar as informações introdutórias e as indicações de segurança  na página 96.**

O sistema de airbag dianteiro proporciona, em complemento aos cintos de segurança, uma proteção adicional para a área da cabeça e do tórax do condutor e do passageiro dianteiro em acidentes frontais em acidentes com maior gravidade. É necessário manter sempre a maior distância possível do airbag dianteiro ⇒ *Página 70, Ajustar a posição do banco*. Assim, os airbags frontais podem se inflar totalmente em caso de expansão e proporcionar, deste modo, sua máxima proteção.

O airbag frontal do condutor está no volante ⇒ **Fig. 70 A** e o airbag frontal do passageiro dianteiro está no painel de instrumentos ⇒ **Fig. 71 A**. Os locais de instalação dos airbags estão identificados pela inscrição “AIRBAG”.

As áreas destacadas em vermelho ⇒ **Fig. 70 B** e ⇒ **Fig. 71 B** são cobertas pelos airbags frontais acionados (área de expansão). Por esse motivo, nunca podem ser colocados ou fixados objetos nessas áreas ⇒ . As peças de montagem instaladas de fábrica não são cobertas pelos airbags frontais do condutor e do passageiro.



Na inflação dos airbags frontais do condutor e do passageiro dianteiro, as coberturas dos airbags são rebatidas para fora do volante ⇒ Fig. 70 [B] e do painel de instrumentos ⇒ Fig. 71 [B].

⚠ PERIGO

A inflação de um airbag acionado ocorre em frações de segundo e com velocidade muito alta.

- Deixar as áreas de expansão dos airbags frontais sempre livres.
- Nunca fixar objetos nas tampas, bem como na área de expansão dos módulos dos airbags, como, por exemplo, porta-copos ou suportes de telefone.
- Não deve haver outras pessoas, animais ou objetos entre os ocupantes do veículo dos bancos dianteiros e as áreas de expansão dos airbags. Atentar para que isso também seja cumprido por crianças e passageiros.
- Não fixar objetos, como, por exemplo, aparelhos móveis de navegação, no para-brisa acima do airbag frontal do passageiro dianteiro.

⚠ PERIGO (continuação)

- Não colar, revestir ou processar de outra forma a placa de estofamento do volante e a superfície espumada do módulo do airbag frontal do passageiro dianteiro no painel de instrumentos.

⚠ ADVERTÊNCIA

Os airbags dianteiros se inflam diante do volante ⇒ Fig. 70 e do painel de instrumentos ⇒ Fig. 71.

- Segurar o volante durante a condução sempre com as duas mãos lateralmente na borda externa: posição das 9h e 3h.
- Ajustar o banco do condutor de modo que haja no mínimo 25 cm de espaço entre o tórax e o centro do volante. Se esta exigência não puder ser atendida em razão de particularidades físicas, entrar obrigatoriamente em contato com uma Concessionária Volkswagen.
- Ajustar o banco do passageiro dianteiro de modo que exista a maior distância possível entre o passageiro dianteiro e o painel de instrumentos.

Desligar e ligar o airbag frontal do passageiro dianteiro manualmente com o interruptor acionado pela chave



Fig. 72 No porta-luvas: interruptor acionado pela chave para desligar e ligar o airbag frontal do passageiro.



Em primeiro lugar, ler e observar as informações introdutórias e as indicações de segurança ⚠ na página 96.



Ao fixar uma cadeira de criança voltada para trás no banco do passageiro dianteiro, o airbag frontal do passageiro dianteiro precisa ser desligado!

Desligar o airbag frontal do passageiro dianteiro



- Desligar a ignição.
- Abrir o porta-objetos.
- Remover a chave de emergência da chave do veículo ⇒ Página 40, *Jogo de chaves do veículo*.
- Colocar a chave de emergência no interruptor acionado pela chave no porta-objetos ⇒ Fig. 72 até a segunda resistência. Então, a chave de emergência é inserida em aproximadamente 3/4 no interruptor acionado pela chave ⇒ ⓘ.
- Girar a chave de emergência sem muito esforço para a posição **OFF**.
- Retirar a chave de emergência do interruptor acionado pela chave ⇒ ⚠.



- Fechar o porta-objetos.
- A luz de controle PASSENGER AIR BAG  OFF na parte superior do console central se acende permanentemente com a ignição ligada ⇒ Página 98.

Ligar o airbag frontal do passageiro dianteiro

- Desligar a ignição.
- Abrir o porta-objetos.
- Remover a chave de emergência da chave do veículo ⇒ Página 40, *Jogo de chaves do veículo*.
- Colocar a chave de emergência no interruptor acionado pela chave no porta-objetos ⇒ Fig. 72 até a segunda resistência. Então, a chave de emergência é inserida em aproximadamente 3/4 no interruptor acionado pela chave ⇒ .
- Girar a chave de emergência sem muito esforço para a posição ON.
- Retirar a chave de emergência do interruptor acionado pela chave ⇒ .
- Fechar o porta-objetos.
- Verificar se com a ignição ligada a luz de controle PASSENGER AIR BAG  OFF na parte superior do console central *não* está acesa ⇒ Página 98.

Característica de reconhecimento para o airbag frontal do passageiro dianteiro desligado

Um airbag frontal do passageiro dianteiro desligado **somente** é indicado pela luz de controle PASSENGER AIR BAG  OFF permanentemente acesa na parte superior do console central ( OFF acesa em amarelo permanentemente) ⇒ Página 98.

Se a luz de controle  OFF na parte superior do console central **não se acender permanentemente** ou se acender juntamente com a luz de controle  do instrumento combinado, nenhum sistema de retenção para crianças poderá ser montado sobre o banco do passageiro dianteiro por motivos de segurança. O airbag frontal do passageiro dianteiro poderia ser acionado em um acidente.

ADVERTÊNCIA

Não deixar a chave de emergência inserida no interruptor acionado pela chave durante a condução.

- A vibração pode girar involuntariamente a chave de emergência no interruptor acionado pela chave e, se for o caso, acionar o airbag frontal do passageiro dianteiro.
- Com isso, o airbag frontal do passageiro dianteiro pode ser acionado inesperadamente e pode causar ferimentos graves ou fatais.

ADVERTÊNCIA

O airbag frontal do passageiro dianteiro só pode ser desligado em casos especiais.

- Ligar e desligar o airbag frontal do passageiro dianteiro somente com a ignição desligada para evitar danos ao sistema de airbag.
- A responsabilidade pela posição correta do interruptor acionado pela chave é do condutor.
- Desligar o airbag frontal do passageiro dianteiro somente quando, em casos especiais, houver uma cadeira de criança fixada no banco do passageiro dianteiro.
- Ligar novamente o airbag frontal do passageiro dianteiro assim que a cadeira de criança não estiver mais sendo usada no banco do passageiro dianteiro.

NOTA

Uma chave de emergência não inserida o suficiente pode ser danificada ao girá-la no interruptor acionado pela chave.

NOTA

Não deixar a chave de emergência inserida no interruptor acionado pela chave, pois isso pode causar danos no porta-objetos, no interruptor acionado pela chave e na chave ao fechar o porta-objetos. 

Airbags laterais

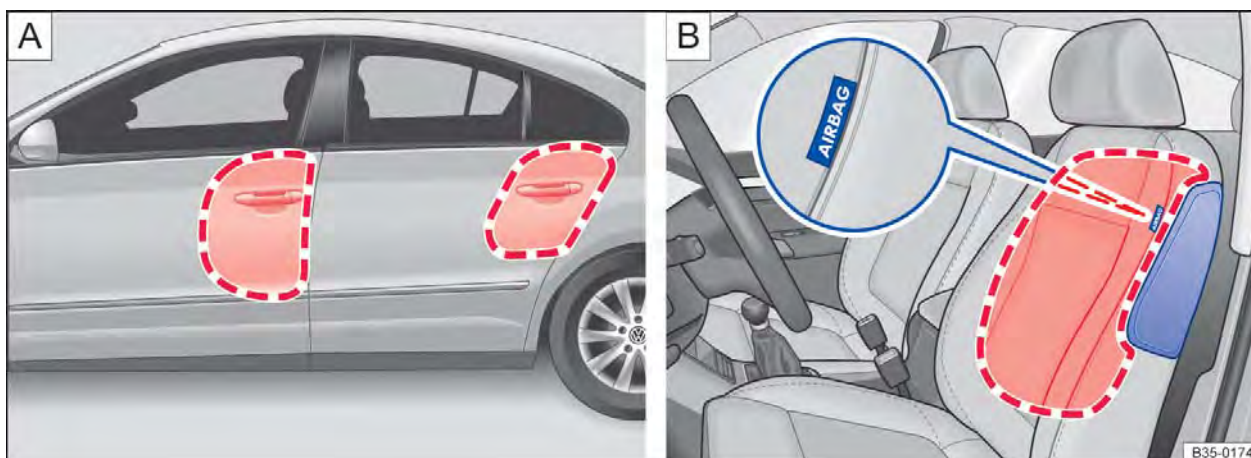

Fig. 73 **A** No lado esquerdo do veículo: áreas de desenvolvimento do airbag lateral. **B** Lateralmente no banco dianteiro: local de montagem e área de expansão dos airbags laterais.

Em primeiro lugar, ler e observar as informações introdutórias e as indicações de segurança na página 96.

Dependendo da versão do veículo, há airbags laterais instalados para os assentos laterais dianteiros e traseiros.

- Os airbags laterais para os bancos dianteiros se encontram nos estofamentos externos dos encostos do banco do condutor e do banco do passageiro dianteiro ⇒ Fig. 73 **B**.
- Se for o caso, os airbags laterais para os assentos laterais do banco traseiro se encontram entre a soleira da porta e os encostos do banco.

Os locais de instalação dos airbags laterais estão identificados pela inscrição “AIRBAG”.

As áreas circuladas em vermelho ⇒ Fig. 73 são cobertas pelos airbags laterais acionados (áreas de expansão). Por esse motivo, nunca podem ser colocados ou fixados objetos nessas áreas ⇒ .

Em caso de uma colisão lateral, os airbags laterais do lado da colisão são acionados e reduzem, assim, o risco de ferimentos dos ocupantes do veículo sobre as partes do corpo voltadas para a colisão.

ADVERTÊNCIA

A inflação de um airbag acionado ocorre em frações de segundo e com velocidade muito alta.

- Deixar as áreas de expansão dos airbags laterais sempre livres.

ADVERTÊNCIA (continuação)

- Pessoas, animais ou objetos não devem estar entre os ocupantes do veículo nos bancos dianteiros, nos assentos laterais do banco traseiro e entre as áreas de expansão dos airbags. Atentar para que isso também seja cumprido por crianças e passageiros.
- Pendurar somente trajes leves no gancho para roupas do veículo. Não deixar objetos pesados ou com cantos vivos nos bolsos.
- Não montar peças acessórias nas portas.
- Só aplicar revestimentos de banco ou de proteção que estejam expressamente liberados para o uso no veículo. Caso contrário, o airbag lateral pode não se inflar em um acionamento.

ADVERTÊNCIA

O manuseio incorreto do banco do condutor e do banco do passageiro dianteiro pode impedir o funcionamento correto dos airbags laterais e causar ferimentos graves.

- Nunca desinstalar os bancos dianteiros do veículo ou modificar peças deles.
- Se forças excessivamente altas forem aplicadas sobre as bananas do encosto do banco, os airbags laterais podem não ser acionados corretamente, não ser acionado ou ser acionado acidentalmente.
- Danos nos revestimentos originais dos bancos ou nas costuras da área do módulo dos airbags laterais devem ser verificados imediatamente por uma Concessionária Volkswagen.

Airbags para cabeça

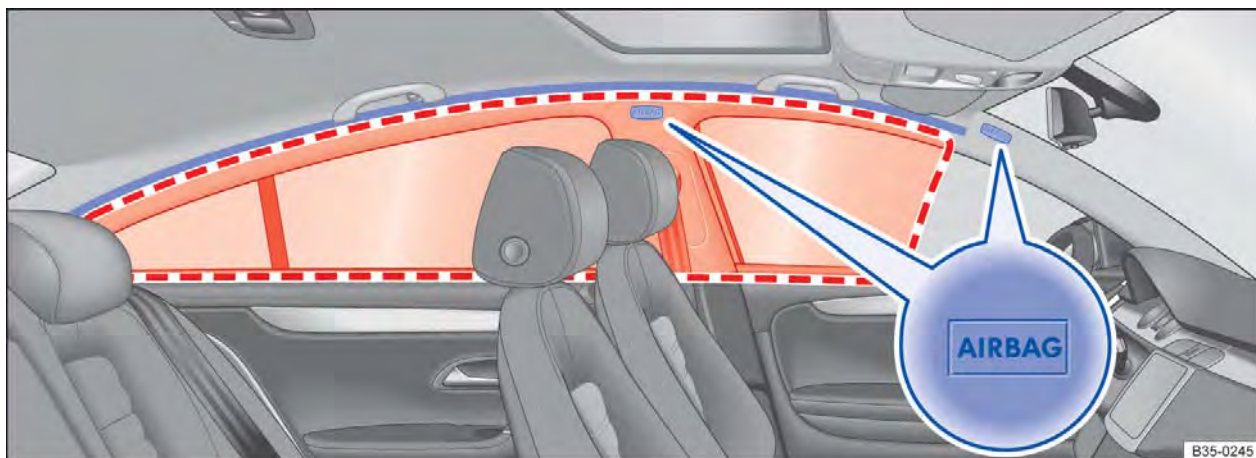





Fig. 74 No lado esquerdo do veículo: local de instalação e área de expansão do airbag para cabeça.

 Em primeiro lugar, ler e observar as informações introdutórias e as indicações de segurança  na página 96.

Existe um airbag para cabeça no lado do condutor e outro no lado do passageiro dianteiro no interior do veículo acima das portas ⇒ Fig. 74.

Os locais de instalação dos airbags para cabeça estão identificados pela inscrição "AIRBAG".

A área destacada em vermelho ⇒ Fig. 74 é coberta pelo airbag para cabeça acionado (área de expansão). Por esse motivo, não é recomendável colocar ou fixar objetos nessa área ⇒ .

Em caso de colisão lateral, o airbag para cabeça no lado da colisão é acionado.

Em caso de colisões laterais, os airbags para cabeça reduzem o risco de ferimentos dos ocupantes do veículo nos bancos dianteiros e nos assentos laterais do banco traseiro, nas partes do corpo voltadas para o acidente.

ADVERTÊNCIA

A inflação de um airbag acionado ocorre em frações de segundo e com velocidade muito alta.

- Deixar as áreas de expansão dos airbags para cabeça sempre livres.
- Nunca fixar objetos na cobertura nem na área de expansão do airbag para cabeça.
- Pessoas, animais ou objetos não devem estar entre os ocupantes do veículo nos bancos dianteiros, nos assentos laterais do banco traseiro e entre as áreas de expansão dos airbags. Atentar para que isso também seja cumprido por crianças e passageiros.
- Pendurar somente trajes leves no gancho para roupas do veículo. Não deixar objetos pesados ou com cantos vivos nos bolsos.
- Não montar peças acessórias nas portas.
- Não instalar cortinas de proteção solar nos vidros laterais que não estejam expressamente liberados para utilização no respectivo veículo.
- Virar o para-sol para os vidros laterais somente quando nenhum objeto estiver fixado no para-sol, como, por exemplo, canetas ou comandos de abertura de portão de garagem. 

Cadeiras de criança

Introdução ao tema

Neste capítulo encontram-se informações relativas aos seguintes temas:

Informações básicas para instalação e utilização de cadeiras de criança	106
Tipos de cadeiras de criança	108
Sistemas de fixação	109
Fixar a cadeira de criança com ISOFIX	110
Fixar a cadeira de criança com cinto de fixação superior (Top Tether)	111
Fixar a cadeira de criança com o cinto de segurança	112

As cadeiras de criança reduzem o risco de lesão em um acidente. Transportar crianças sempre nas cadeiras de criança!

Observar:

- As cadeiras de criança são divididas em grupos de acordo com o tamanho, a idade e o peso da criança.
- A fixação das cadeiras de criança no veículo pode ser realizada com diferentes sistemas de fixação.

Por motivos de segurança, as cadeiras de criança sempre devem ser montadas nos bancos traseiros. Utilizar uma cadeira de criança no banco da frente somente em casos excepcionais.

A Volkswagen recomenda utilizar cadeiras de criança do programa de acessórios da Volkswagen. Essas cadeiras de criança foram projetadas e verificadas para o uso em veículos Volkswagen.

ADVERTÊNCIA

Crianças desprotegidas ou não suficientemente protegidas podem sofrer ferimentos graves ou fatais. Observar o seguinte:

- **Crianças de até 12 anos de idade ou com menos de 150 cm de altura não devem ser transportadas durante a condução sem ca-**

ADVERTÊNCIA (continuação)

deiras de criança adequadas. Observar as prescrições específicas do país que sejam diferentes.

- **Proteger as crianças sempre com uma cadeira de criança adequada. As cadeiras de criança devem corresponder ao tamanho, idade e peso da criança.**
- **Nunca colocar o cinto em diversas crianças em uma cadeira de criança.**
- **Em nenhuma hipótese, levar crianças ou bebês no colo.**
- **Nunca deixar crianças sozinhas na cadeira de criança.**
- **Nunca permitir que crianças sejam transportadas no veículo sem proteção, que elas se levantem, fiquem ajoelhadas nos bancos ou que elas assumam uma posição sentada incorreta durante a condução. Isso vale principalmente para as crianças que são transportadas no banco do passageiro dianteiro. Em caso de acidente, as crianças podem ferir outras pessoas gravemente ou correr risco de vida.**
- **Para a proteção máxima da cadeira de criança, é muito importante o sentido correto do cinto de segurança. Observar as indicações do fabricante da cadeira de criança sobre a posição do cinto de segurança. Cintos de segurança colocados incorretamente podem causar ferimentos mesmo em pequenos acidentes.**
- **Após um acidente, substituir a cadeira de criança submetida a esforços, uma vez que podem ter ocorrido danos imperceptíveis.**



 Em relação à utilização de cadeiras de criança e às suas possibilidades de fixação, vigorem prescrições e determinações legais divergentes nos diversos países. O transporte de crianças no banco do passageiro dianteiro não é permitido em todos os países. Prescrições e determinações legais têm prioridade sobre as descrições neste Manual de instruções.



Fig. 75 Representação esquemática: etiqueta do airbag no para-sol **A** ou na coluna **B**.

 Em primeiro lugar, ler e observar as informações introdutórias e as indicações de segurança  na página 105.

Orientação sobre a instalação de uma cadeira de criança

Na instalação de uma cadeira de criança, observar as seguintes orientações gerais. Elas são válidas para todos os sistemas de fixação das cadeiras de criança.

- Ler e observar as instruções do fabricante da cadeira de criança \Rightarrow .
- Montar a cadeira de criança preferencialmente no banco traseiro atrás do banco do passageiro dianteiro para que as crianças possam desembarcar pelo lado da calçada.
- Para montar uma cadeira de criança voltada para trás no banco do passageiro dianteiro, desligar o airbag frontal do passageiro dianteiro.
- Na montagem no banco do passageiro dianteiro, colocar o banco do passageiro dianteiro completamente para trás \Rightarrow Página 70.
- Na montagem nos bancos traseiros, deixar espaço livre suficiente em volta da cadeira de criança. Se for o caso, mover o banco dianteiro em frente à cadeira de criança. Observar e seguir sem falta a posição correta do banco do condutor ou do passageiro dianteiro \Rightarrow Página 70.
- O encosto das costas da cadeira de criança deve encostar completamente no encosto do banco do veículo. Ajustar a inclinação do encosto do banco do veículo de modo que a cadeira de criança encoste completamente. Quando uma cadeira de criança no estado instalado encostar no apoio para cabeça do veículo e, com isso, for prejudica-

do o encosto, desinstalar o apoio para cabeça do veículo e guardar com segurança no veículo \Rightarrow Página 70.

Etiqueta adesiva de airbag

No veículo podem existir etiquetas com informações importantes sobre o airbag frontal do passageiro dianteiro. O conteúdo depende do país e pode variar. As etiquetas podem estar coladas nos seguintes locais:

- No para-sol do condutor e/ou do passageiro dianteiro \Rightarrow Fig. 75 **A**.
- Na coluna **B** no lado do passageiro dianteiro **B**.

Antes da instalação de uma cadeira de criança voltada para trás, é imprescindível observar os alertas \Rightarrow .

Perigos ao transportar crianças no banco do passageiro dianteiro

Um acionamento do airbag frontal do passageiro dianteiro na utilização de uma **cadeira de criança voltada para trás** pode causar ferimentos graves ou fatais \Rightarrow .

Cadeiras de criança voltadas para trás somente podem ser utilizadas no banco do passageiro dianteiro se o airbag frontal do passageiro dianteiro estiver desligado. Um airbag frontal do passageiro dianteiro desligado é indicado com uma luz de controle permanentemente acesa no console central. Desligar o airbag frontal do passageiro dianteiro \Rightarrow Página 96.

Não desativar o airbag frontal do passageiro dianteiro na utilização de uma **cadeira de criança voltada para frente**. Ao instalar a cadeira de criança, estabelecer a maior distância possível em relação 

ao airbag frontal do passageiro dianteiro. Um acionamento do airbag frontal do passageiro dianteiro pode causar ferimentos graves ⇒ ⚠.

Nem todas as cadeiras de criança estão aprovadas para o uso sobre o banco do passageiro dianteiro. A cadeira de criança deve estar liberada pelo fabricante especialmente para a utilização no banco do passageiro dianteiro de veículos com airbags frontais e laterais. A Concessionária Volkswagen mantém à disposição uma lista atual com as cadeiras de criança liberadas.

Perigos relacionados com os airbags laterais

Num acionamento do airbag lateral, a criança pode ser atingida na cabeça com o airbag e pode ser gravemente ferida ⇒ ⚠.

⚠ PERIGO

Na utilização de uma cadeira de criança voltada para trás no banco do passageiro dianteiro, é maior o risco de ferimentos graves ou fatais na criança em caso de um acidente.

- Desativar o airbag frontal do passageiro dianteiro. Se o airbag frontal do passageiro dianteiro não puder ser desativado, não é permitido utilizar cadeiras de criança voltadas para trás.
- Somente utilizar cadeiras de criança liberadas pelo fabricante da cadeira de criança para a utilização sobre o banco do passageiro dianteiro com airbag frontal e lateral.

⚠ ADVERTÊNCIA

Risco de lesão com a instalação incorreta de cadeiras de criança.

- Observar e seguir as instruções de instalação e os alertas do fabricante da cadeira de criança.

⚠ ADVERTÊNCIA

Risco de lesão na utilização de uma cadeira de criança voltada para frente no banco do passageiro dianteiro.

- Colocar o banco do passageiro dianteiro o máximo possível para trás e para cima, para garantir a maior distância em relação ao airbag frontal do passageiro dianteiro.
- Colocar o encosto do banco em uma posição vertical.
- Ajustar a regulagem da altura do cinto de segurança para a posição mais alta.
- Somente utilizar cadeiras de criança liberadas pelo fabricante da cadeira de criança para a utilização sobre o banco do passageiro dianteiro com airbag frontal e lateral.

⚠ ADVERTÊNCIA



Para evitar lesões com o acionamento de um airbag para cabeça ou lateral:

- Atentar para que a criança não esteja na área de expansão do airbag ⇒ Página 96.
- Não colocar objetos na área de expansão do airbag lateral.

Tipos de cadeiras de criança



Fig. 76 Exemplo de representação de cadeiras de criança.

 **Em primeiro lugar, ler e observar as informações introdutórias e as indicações de segurança**  na página 105.

Utilizar somente cadeiras de criança que são oficialmente aprovadas e adequadas para a criança.

Normas para as cadeiras de criança

Para as cadeiras de criança, vale a regra ECE-R 44 da União Europeia. As cadeiras de criança que são verificadas de acordo com esta norma possuem um selo de aprovação ECE de cor laranja. O selo de aprovação ECE pode conter as seguintes informações sobre a cadeira de criança:

- Classe de peso,
- Classe de tamanho,
- Categoria de aprovação (universal, semi-universal ou específica do veículo),
- Número de aprovação.

Nas cadeiras de criança aprovadas conforme a ECE-R 44, o número de aprovação de oito dígitos no selo de aprovação ECE precisa começar com 03 ou 04. Isso indica que a cadeira está liberada. Cadeiras de criança mais antigas, cujo número de aprovação começa com 01 ou 02, não estão liberadas.

Cadeiras de criança por classes de peso

Classe	Peso da criança
Grupo 0	até 10 kg
Grupo 0+	até 13 kg
Grupo 1	9 até 18 kg
Grupo 2	de 15 até 25 kg
Grupo 3	22 até 36 kg

- **Classe de peso 0/0+:** do nascimento até a idade de aproximadamente 18 meses, são adequados os bebês-conforto voltados para trás ⇒ Fig. 76 do grupo 0/0+ ou 0/1.

- **Classe de peso 1:** depois de atingir o limite de peso, são adequadas cadeiras de criança do grupo 1 (até aproximadamente 4 anos) ou do grupo 1/2 (até aproximadamente 7 anos) com sistema de cinto de segurança integrado.

- **Classes de peso 2/3:** os grupos 2 e 3 incluem cadeiras de criança com encosto das costas e assentos de elevação sem encosto das costas. As cadeiras de criança com encosto das costas oferecem, através de uma posição integrada do cadarço do cinto de segurança e dos estofados laterais, uma melhor proteção do que os assentos de elevação sem encosto das costas. A Volkswagen recomenda utilizar cadeiras de criança com encosto das costas. Cadeiras de criança do grupo 2 são adequadas para a faixa etária de aproximadamente até 7 anos de idade, as cadeiras de criança do grupo 3 a partir de aproximadamente 7 anos.

Nem toda criança cabe na cadeira de criança do seu grupo de peso. Da mesma forma, nem toda cadeira de criança cabe em todo veículo. Verificar sempre se a criança se encaixa corretamente na cadeira de criança e se a cadeira de criança pode ser fixada de forma segura no veículo.

Cadeiras de criança por categorias de aprovação



Além disso, as cadeiras de crianças podem ter a categoria de aprovação universal, semi-universal ou específica do veículo.

- **Universal:** cadeiras de criança com aprovação universal estão aprovadas para serem instaladas em todos os veículos. Não é necessária uma lista de modelos. Na aprovação universal para ISOFIX, a cadeira de criança deve ser fixada adicionalmente com um cinto de fixação superior (Top Tether).

- **Semi-universal:** uma aprovação semi-universal requer, além dos requisitos normais da aprovação universal, dispositivos de segurança para fixar a cadeira de criança que exigem testes adicionais. As cadeiras de criança com a aprovação semi-universal possuem uma lista de modelos, na qual deve estar contido o veículo.

- **Específica do veículo:** uma aprovação específica do veículo requer, para cada modelo de veículo, um teste dinâmico da cadeira de criança, feito separadamente. As cadeiras de criança com aprovação específica do veículo também possuem uma lista de modelos.

Sistemas de fixação

 **Em primeiro lugar, ler e observar as informações introdutórias e as indicações de segurança  na página 105.**

Dependendo do país, são utilizados diferentes sistemas de fixação para uma instalação segura das cadeiras de criança.

Vista geral dos sistemas de fixação

- **ISOFIX:** ISOFIX é um sistema de fixação normatizado para uma fixação rápida e segura das cadeiras de criança no veículo. A fixação ISOFIX estabelece uma conexão rígida entre a cadeira de criança e a carroceria.

A cadeira de criança possui 2 presilhas de fixação fixas, chamados braços de apoio. Os braços de apoio se engata nos olhais ISOFIX que estão entre o banco e o encosto do banco traseiro (nos bancos traseiros externos). Os sistemas de fixação ISOFIX são utilizados principalmente na Europa ⇒ Página 110. A fixação ISOFIX é complementada, se necessário, com um cinto de fixação superior (Top Tether) ou com um pé de apoio.

- **Cinto de segurança automático de três pontos:** se disponível, deve-se preferir a fixação das cadeiras de criança com o ISOFIX à fixação com um cinto de segurança automático de três pontos ⇒ Página 112.

Fixações adicionais:

- **Top Tether:** o cinto de fixação superior é passado sobre o encosto do banco traseiro e é fixado com um gancho em um ponto de ancoragem que está no porta-objetos dos bancos traseiros ⇒ Página 111. Os olhais de fixação Top Tether estão identificados com um símbolo de âncora.

- **Pé de apoio:** algumas cadeiras de criança são apoiadas com um pé de apoio no assoalho do veículo. O pé de apoio evita que a cadeira de criança

incline para frente em caso de colisão. As cadeiras de criança com pé de apoio somente devem ser utilizadas no banco do passageiro dianteiro e nos assentos externos do banco traseiro ⇒ .

Sistemas de fixação de cadeiras de criança recomendados

A Volkswagen recomenda fixar as cadeiras de criança do seguinte modo:

- **Bebê-conforto ou cadeira de criança voltada para trás:** ISOFIX e pé de apoio.
- **Cadeira de criança voltada para frente:** ISOFIX e Top Tether e, se disponível, pé de apoio adicional.

ADVERTÊNCIA

A utilização incorreta do pé de apoio pode ocasionar lesões graves ou fatais.

- **Atentar para que o pé de apoio esteja instalado de modo correto e seguro.**

Fixar a cadeira de criança com ISOFIX

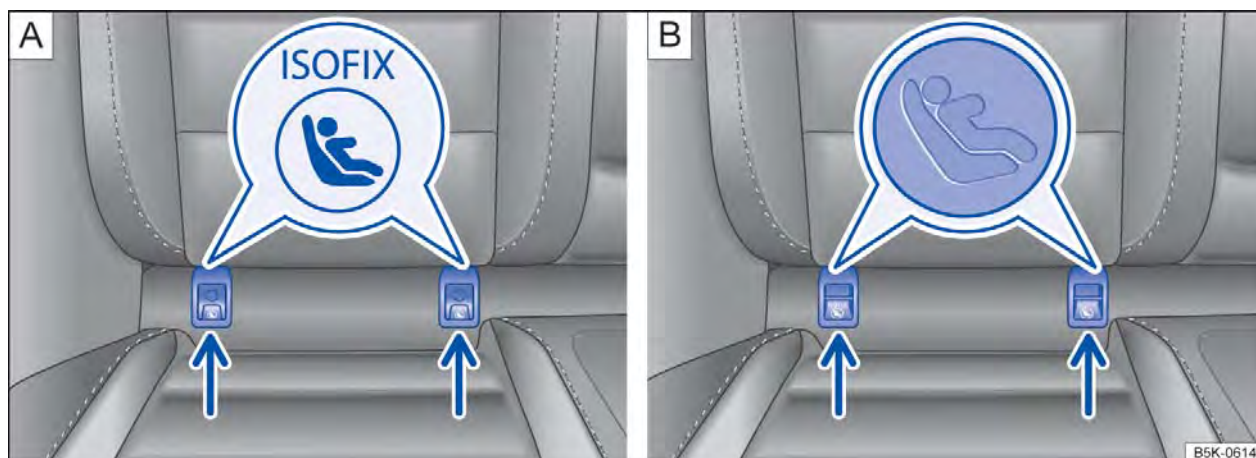

Fig. 77 No banco do veículo: identificação dos pontos de ancoragem ISOFIX para cadeiras de criança.

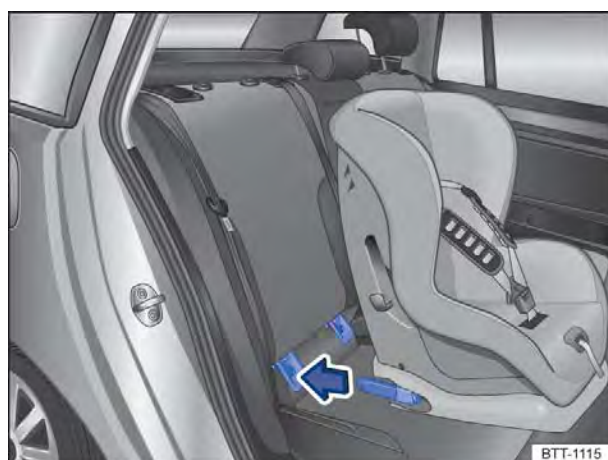



Fig. 78 Representação esquemática: instalar a cadeira de criança ISOFIX com os braços de apoio.

 Em primeiro lugar, ler e observar as informações introdutórias e as indicações de segurança  na página 105.

Vista geral da instalação com ISOFIX

A tabela seguinte mostra as possibilidades de instalação das cadeiras de criança ISOFIX nos pontos de ancoragem ISOFIX dos respectivos lugares do veículo.

Grupo	Classe de tamanho	Banco do passageiro dianteiro	Assentos externos do banco traseiro	Assento central do banco traseiro	
Grupo 0: até 10 kg	E	X	IL-SU	X	
	E	X	IL-SU	X	
Grupo 0+: até 13 kg	D	X		IL-SU	X
	C	X	IL-SU IUF		X
Grupo 1: 9 a 18 kg	D	X		IL-SU IUF	X
	C	X			X
	B	X			X
	B1	X			X
	A	X		X	
Grupo 2: 15 até 25 kg	–	X	IL-SU	X	
Grupo 3: 22 até 36 kg	–	X	IL-SU	X	

- **Classe de tamanho:** a indicação da classe de tamanho corresponde ao peso corporal liberado para a cadeira de criança. Nas cadeiras de criança com aprovação universal ou semi-universal, a classe de tamanho está indicada no selo de teste ECE. A indicação da classe de tamanho está anexada na respectiva cadeira de criança.
- **X:** assento inadequado para a fixação de uma cadeira de criança ISOFIX desse grupo.
- **IL-SU:** assento adequado para a instalação de uma cadeira de criança ISOFIX com aprovação semi-universal. Observar a lista de veículos do fabricante da cadeira de criança.
- **IUF:** assento adequado para a instalação de uma cadeira de criança ISOFIX com aprovação universal.

Instalar cadeiras de criança com ISOFIX

O local de instalação dos pontos de ancoragem ISOFIX são indicados com um símbolo ou com etiquetas com a inscrição "ISOFIX" ⇒ Fig. 77.

- Observar e seguir as orientações ⇒ Página 106, *Informações básicas para instalação e utilização de cadeiras de criança.*
- Inserir os braços de apoio da cadeira de criança nas ancoragens ISOFIX ⇒ Fig. 78, no sentido da seta. A cadeira de criança deve engatar de modo seguro e audível.
- Puxar nos dois lados da cadeira de criança para verificar se a cadeira de criança está corretamente engatada.

Utilização de auxílios de inserção

Se não for possível acessar diretamente os pontos de ancoragem para as cadeiras de criança, os auxílios de inserção facilitam a instalação/desinstalação das cadeiras de criança. Primeiro colocar os auxílios de inserção nos pontos de ancoragem. Em seguida, fixar a cadeira de criança de acordo com as instruções de instalação.

⚠ NOTA

Evitar marcas permanentes ou danos no revestimento do banco e nos estofados com os auxílios de inserção.

- **Antes de rebater o banco traseiro para frente ou quando a cadeira de criança for desinstalada, primeiro retirar os auxílios de inserção dos pontos de ancoragem.**

Fixar a cadeira de criança com cinto de fixação superior (Top Tether)



Fig. 79 Olhais de retenção para o cinto de fixação superior na superfície atrás do banco traseiro.

Em primeiro lugar, ler e observar as informações introdutórias e as indicações de segurança ⚠ na página 105.

Além de serem fixadas nos pontos de ancoragem ISOFIX, as cadeiras de criança ISOFIX com aprovação universal também devem ser fixadas com um cinto de fixação superior (Top Tether).

Fixar o cinto de fixação somente nos olhais de retenção apropriados. Os olhais de retenção adequados para o Top Tether estão identificados com um símbolo e, se for o caso, com a inscrição "TOP TETHER".

- Observar e seguir as orientações ⇒ Página 106, *Informações básicas para instalação e utilização de cadeiras de criança.*
- Posicionar a cadeira de criança no meio da superfície do banco do veículo.
- Inserir os braços de apoio da cadeira de criança nas ancoragens ISOFIX ⇒ Fig. 78, no sentido da seta. A cadeira de criança deve engatar de modo seguro e audível.

- Rebater para cima o olhal de fixação correspondente na superfície atrás do banco traseiro.
- Conduzir o cinto de fixação superior da cadeira de criança pela superfície atrás do banco traseiro e enganchar no olhal de fixação correspondente ⇒ Fig. 79.
- Esticar o cinto de fixação superior para que a cadeira de criança encoste na parte superior do encosto do banco traseiro.

⚠️ ADVERTÊNCIA

Fixar o cinto de fixação somente nos olhais de retenção apropriados. Caso contrário, podem ocorrer ferimentos graves.

- Em um olhal de retenção, fixar somente **um** cinto de fixação de uma cadeira de criança.
- Nunca fixar o cinto de fixação de uma cadeira de criança num olhal de amarração.

Fixar a cadeira de criança com o cinto de segurança

 Em primeiro lugar, ler e observar as informações introdutórias e as indicações de segurança ⚠️ na página 105.

ções necessárias podem ser encontradas no selo de aprovação ECE de cor laranja da cadeira de criança. Consulte as possibilidades de instalação na tabela a seguir.

Ao utilizar uma cadeira de criança com a categoria de aprovação universal (u) no veículo, garantir que ela esteja aprovada para o assento. As informa-

Grupo	Peso da criança	Banco do passageiro dianteiro	Assentos do banco traseiro
Grupo 0	até 10 kg	u	u
Grupo 0+	até 13 kg	u	u
Grupo 1	9 até 18 kg	u	u
Grupo 2	de 15 até 25 kg	u	u
Grupo 3	22 até 36 kg	u	u

Fixar a cadeira de criança com o cinto de segurança

- Observar e seguir as orientações ⇒ Página 106, *Informações básicas para instalação e utilização de cadeiras de criança*.
- A regulagem de altura do cinto de segurança deve estar na posição mais alta.
- Colocar o cinto de segurança conforme as instruções do fabricante da cadeira de criança ou passá-lo pela cadeira de criança.

- Atentar para que o cinto de segurança não esteja torcido.
- Introduzir a lingueta do cinto de segurança no fecho do cinto de segurança pertencente ao banco até que a lingueta do cinto engate de forma audível.

Iluminação e visibilidade

Iluminação

Introdução ao tema

Neste capítulo encontram-se informações relativas aos seguintes temas:

Luzes de controle	113
Alavanca dos indicadores de direção e do farol alto	115
Ligar e desligar as luzes	116
Iluminação e visibilidade – funções	117
Regulagem do farol alto	118
Mascarar ou mudar a posição do farol (modo de viagem)	120
Função “Coming Home” e “Leaving Home” (iluminação de orientação)	120
Regulagem de alcance do farol, iluminação dos instrumentos e dos interruptores	121
Lanternas internas e de leitura	122

Observar as determinações legais específicas de cada país para a utilização da iluminação do veículo.

O condutor é sempre o responsável pela correta regulagem do farol e da luz de condução correta.



Informações e alertas complementares:

- Vistas externas ⇒ Página 6
- Sistema de informações Volkswagen ⇒ Página 26
- Troca de lâmpadas incandescentes ⇒ Página 408

Luzes de controle

 Em primeiro lugar, ler e observar as informações introdutórias e as indicações de segurança  na página 113.

Luz de controle no instrumento combinado

Acesa	Causa possível	Solução
	Iluminação de condução não funciona parcial ou totalmente.	Substituir a respectiva lâmpada incandescente ⇒ Página 408. Se todas as lâmpadas incandescentes estiverem em ordem, procurar uma Concessionária Volkswagen ou uma empresa especializada.
	Avaria do farol direcional dinâmico.	⇒ Página 117.
	Lanterna de neblina ligada.	⇒ Página 116.

ADVERTÊNCIA



Poderão ocorrer acidentes e ferimentos graves se a rua não estiver suficientemente iluminada e o veículo for visto somente com dificuldade ou não for visto pelos demais usuários da via.

- Ligar o farol baixo sempre na escuridão, neblina ou com má visibilidade.

ADVERTÊNCIA

Um farol com regulagem muito alta e a utilização inadequada do farol alto podem distrair e impedir a visão de outros condutores. Isso pode causar acidentes e ferimentos graves.



- Atentar para que o farol esteja regulado corretamente.
- Nunca usar o farol alto ou o sinal de luz quando a visão de outros condutores puder ser ofuscada.

Acesa	Causa possível	Solução
	Indicadores de direção esquerdos ou direitos. A luz de controle pisca duas vezes mais rápido quando um indicador de direção do veículo ou do reboque estiver queimado.	Se necessário, verificar a iluminação do veículo e do reboque.
	Farol alto ligado ou sinal de luz acionado.	⇒ Página 115.
	Regulagem do farol alto (Light Assist) ou regulagem do farol alto automática (Dynamic Light Assist) ativada.	⇒ Página 118.

Piscando	Causa possível	Solução
	Modo de viagem ligado. Pisca por aproximadamente 5 segundos cada vez que a ignição é ligada.	⇒ Página 120.

Ao ligar a ignição, algumas luzes de advertência e de controle se acendem rapidamente para verificação da função. Elas se apagam após alguns segundos.

Luz de controle no interruptor das luzes

Acesa	Causa possível
	Farol de neblina ligado ⇒ Página 116.
	Luz de posição ligada ⇒ Página 116.
AUTO	Comando automático das luzes e, se for o caso, luz de posição permanente ou farol de rodagem diurna ligado ⇒ Página 116.

ADVERTÊNCIA

A inobservância das luzes de advertência acesas e das mensagens de texto pode causar a parada do veículo no trânsito, acidentes e ferimentos graves.

- Nunca ignorar as luzes de advertência acesas e as mensagens de texto.
- Parar o veículo assim que possível e seguro.
- Estacionar o veículo a uma distância segura da pista de rodagem de forma que nenhuma das peças do sistema de escape entre

ADVERTÊNCIA (continuação)

em contato com materiais inflamáveis, como, por exemplo, grama seca, combustível, óleo etc.

- Um veículo parado representa um grande risco de acidente para os ocupantes do próprio veículo e para os demais usuários da via. Caso necessário, ligar as luzes de advertência e posicionar o triângulo de segurança para alertar os outros condutores.

NOTA

A inobservância das luzes de controle que se acendem e das mensagens de texto pode causar danos ao veículo.



Alavanca dos indicadores de direção e do farol alto

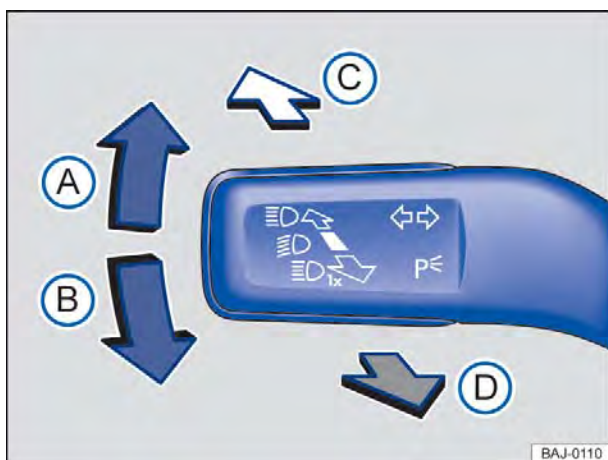

Fig. 80 À esquerda na coluna de direção: alavanca dos indicadores de direção e do farol alto.

Em primeiro lugar, ler e observar as informações introdutórias e as indicações de segurança na página 113.

Deslocar a alavanca para a posição desejada:

- (A) Ligar os indicadores de direção à direita \Rightarrow .

OU: Ligar a luz de estacionamento à direita. Para isso, com a ignição desligada e a partir da posição central, colocar a alavanca em posição \Rightarrow Página 117.

Colocar a alavanca na posição de base para desligar o indicador de direção ou a luz de estacionamento.

- (B) Ligar os indicadores de direção à esquerda \Rightarrow .

OU: Ligar a luz de estacionamento à esquerda. Para isso, com a ignição desligada e a partir da posição central, colocar a alavanca em posição \Rightarrow Página 117.

Colocar a alavanca na posição de base para desligar o indicador de direção ou a luz de estacionamento.

- (C) Ligar o farol alto \Rightarrow . Com o farol alto ligado, a luz de controle se acende no instrumento combinado.

- (D) Acionar o sinal de luz ou desligar o farol alto. O *sinal de luz* se acende enquanto a alavanca for puxada. A luz de controle está acesa.

Sinais intermitentes de conforto

Para os sinais intermitentes de conforto, deslocar a alavanca para cima ou para baixo somente até o ponto de pressão e soltá-la. Os indicadores de direção piscam três vezes.

Os sinais intermitentes de conforto podem ser ligados e desligados por meio do menu **Ilum. e Visib.** do display do instrumento combinado \Rightarrow Página 26. Em veículos sem o menu **Ilum. e Visib.**, a função pode ser desativada por uma Concessionária Volkswagen.

ADVERTÊNCIA

A utilização inadequada ou a não utilização dos indicadores de direção, bem como esquecer de desligá-los, pode confundir outros condutores. Isto pode causar acidentes e ferimentos graves.

- Mudança de faixa, manobras de ultrapassagem e conversão sempre devem ser indicadas em tempo hábil por meio dos indicadores de direção.
- Desligar o indicador de direção após a conclusão da mudança de faixa, da manobra de ultrapassagem ou de conversão.

ADVERTÊNCIA

Uma utilização incorreta do farol alto pode causar acidentes e ferimentos graves, uma vez que o farol alto pode distrair e ofuscar outros condutores.

Os indicadores de direção funcionam somente com a ignição ligada. As luzes de advertência funcionam também com a ignição desligada \Rightarrow Página 378.

Quando um indicador de direção falha no veículo ou no reboque, a luz de controle pisca aproximadamente duas vezes mais rápido.



O *farol alto* somente pode ser ligado com o farol baixo ligado.

Se o sinal sonoro não ressoar com o indicador de direção ligado, procurar uma Concessionária Volkswagen ou uma empresa especializada.

Ligar e desligar as luzes





Fig. 81 Ao lado do volante: interruptor das luzes (representação de algumas variantes).

 **Em primeiro lugar, ler e observar as informações introdutórias e as indicações de segurança**  **na página 113.**



Em veículos com **dispositivo de reboque** instalado de fábrica: com um reboque com lanterna de neblina conectado eletricamente, a lanterna de neblina do veículo se desliga automaticamente.







Observar as determinações legais específicas de cada país para a utilização da iluminação do veículo.

Girar o interruptor das luzes para a posição desejada ⇒ Fig. 81:

Símbolo	Com a ignição desligada	Com a ignição ligada
0	Farol e lanterna de neblina, farol baixo e luz de posição desligados.	Luz desligada ou luz de posição permanente ou farol de rodagem diurna ligados.
AUTO	A iluminação de orientação pode estar ligada.	Comando automático das luzes e, se for o caso, luz de posição permanente ou farol de rodagem diurna ligados.
	Luz de posição ligada.	Luz de posição e luz de condução diurna ligadas.
	Farol baixo desligado – enquanto a chave do veículo estiver no cilindro da ignição, a luz de posição permanece acesa.	Farol baixo ligado.



Farol e lanterna de neblina

As luzes de controle  ou  mostram adicionalmente no interruptor das luzes ou no instrumento combinado quando o farol e a lanterna de neblina estão ligados.

- Ligar o farol de neblina : puxar o interruptor das luzes da posição  ou  até o primeiro entalhe.
- Ligar a lanterna de neblina : puxar totalmente o interruptor das luzes da posição  ou .
- Para desligar o farol e a lanterna de neblina, pressionar o interruptor das luzes ou girar para a posição 0.

Alertas sonoros para luz não desligada

Com a chave do veículo fora do cilindro da ignição e a porta do condutor aberta, ressoam alertas sonoros sob as seguintes condições. Isso é um lembrete para, se necessário, desligar a luz.

- Com a luz de estacionamento ligada ⇒ Página 115, ⇒ Página 117.
- Interruptor das luzes na posição  ou .
- Interruptor das luzes na posição  em veículos sem iluminação de orientação ⇒ Página 120.

Lâmpadas de descarga de gás

As lâmpada com descarga de gás geram uma luz clara e uniforme para a melhor iluminação da pista bem como proporcionam uma melhor visibilidade do veículo para outros condutores. A luz das lâmpadas com descarga de gás se forma por meio de uma tensão elétrica muito alta entre dois eletrodos que se encontram em um ambiente de vidro repleto de gás.

Ao longo do tempo os eletrodos podem sofrer desgaste, aumentando-se a distância entre eles. A unidade de controle das lâmpadas com descarga 

de gás reconhece a alteração e aumenta a tensão elétrica, para continuar gerando uma luz clara e uniforme constantemente.

As lâmpadas com descarga de gás também podem queimar. Antes que as lâmpadas com descarga de gás queimem, se for o caso, elas oscilam ou iluminam de forma irregular. De acordo com a versão do veículo, poderá ser mostrada uma mensagem correspondente no display do instrumento combinado.

Se as lâmpadas com descarga de gás oscilarem ou iluminarem irregularmente, procurar imediatamente uma Concessionária Volkswagen e mandar verificar o farol.

ADVERTÊNCIA

A luz de posição ou o farol de rodagem diurna não são intensos o suficiente para iluminar a rua suficientemente e serem vistos por outros condutores.

- **Ligar o farol baixo sempre na escuridão, neblina ou com má visibilidade.**

Iluminação e visibilidade – funções



Em primeiro lugar, ler e observar as informações introdutórias e as indicações de segurança  na página 113.

Luz de estacionamento

Com a luz de estacionamento ligada (indicadores de direção direitos ou esquerdos), o farol se acende com a luz de posição no respectivo lado do veículo e a lanterna. A luz de estacionamento pode ser ativada apenas com a ignição desligada e se a alavanca dos indicadores de direção e do farol alto se encontrar na posição central antes do acionamento.

Luz de posição

Quando o interruptor das luzes estiver na posição , se acendem a luz de posição nos dois faróis, a região traseira da lanterna traseira, a iluminação da placa de licença, a iluminação do instrumento combinado, os botões no console central e os botões no painel de instrumentos. Com a ignição ligada, também se acende o farol de rodagem diurna.

Luz de estacionamento permanente em ambos os lados

Com a luz de estacionamento permanente ligada em ambos os lados, as luzes de posição em ambos os faróis se acendem, assim como a região traseira da lanterna traseira.

Ligar a luz de estacionamento permanente em ambos os lados:

- Girar o interruptor das luzes para a posição .
- Desligar a ignição.
- Travar o veículo por fora.

Luz de posição permanente

Com a luz de posição permanente, acendem-se o farol baixo e as luzes de posição, bem como a lanterna das placas de licença.

A luz de posição permanente se acenderá cada vez que a ignição for ligada, se o interruptor das luzes se encontrar na posição **0** ou **AUTO**. A luz de controle  do interruptor das luzes indica, em algumas versões do modelo, a luz de posição permanente ligada.

Se o interruptor das luzes estiver na posição **AUTO**, um sensor de chuva e de luz ligará e desligará automaticamente o farol baixo, inclusive a iluminação dos instrumentos e dos interruptores.

A luz de posição permanente não pode ser ligada nem desligada manualmente.

Farol de rodagem diurna

Para o farol de rodagem diurna existem luzes separadas no farol dianteiro ou no para-choque dianteiro.

Com o farol de rodagem diurna ligado, acendem-se somente as luzes separadas .

A luz de de condução diurna vai se acender cada vez que a ignição for ligada, se o interruptor das luzes se encontrar na posição **0**,  ou **AUTO**.

Se o interruptor das luzes estiver na posição **AUTO**, um sensor de chuva e de luz ligará e desligará automaticamente o farol baixo, inclusive a iluminação dos instrumentos e dos interruptores.

O farol de rodagem diurna não pode ser ligado nem desligado manualmente.

Comando automático das luzes AUTO

O comando automático das luzes é simplesmente um auxílio e não pode reconhecer suficientemente todas as situações de condução.

Se o interruptor das luzes estiver na posição **AUTO**, a iluminação do veículo, bem como a iluminação dos instrumentos e dos interruptores, será ligada e desligada automaticamente nas seguintes situações ⇒ :

Ligamento automático:	Desligamento automático:
O sensor de chuva e de luz reconhece a <i>escuridão</i> , por exemplo, na condução em túneis.	Ao reconhecer luminosidade suficiente.
Em veículos <i>sem</i> farol de rodagem diurna: ao se conduzir durante alguns segundos a uma velocidade superior a 140 km/h (85 mph).	Em veículos <i>sem</i> farol de rodagem diurna: ao se conduzir durante alguns minutos a uma velocidade inferior a 65 km/h (40 mph).
O sensor de chuva e de luz identifica a chuva e liga os limpadores do para-brisa.	Se os limpadores do para-brisa não limparem por alguns minutos.

Farol direcional dinâmico (AFS)

Ao conduzir por curvas, as lâmpadas inclináveis iluminam melhor a rua automaticamente. O farol direcional dinâmico só funciona com o farol baixo ligado a velocidades acima de aproximadamente 10 km/h (6 mph). O farol direcional dinâmico não funciona se o modo de viagem ⇒ Página 120 estiver ativado.

O farol direcional dinâmico pode ser ligado e desligado no menu **Assistentes** ou com o botão dos sistemas de assistência ao condutor ⇒ Página 26.

Farol de conversão



Em conversões lentas ou em curvas muito fechadas, o farol de conversão se acende automaticamente. O farol de conversão poderá estar integrado no farol de neblina ou no farol dianteiro e ele se acende somente para velocidades menores de aproximadamente 40 km/h (25 mph).

Ao engrenar a marcha a ré, o farol de conversão pode se ligar em ambos os lados do veículo, para iluminar melhor o entorno durante a manobra.



ADVERTÊNCIA

Poderão ocorrer acidentes se a rua não estiver suficientemente iluminada e o veículo for visto somente com dificuldade ou não for visto por outros condutores.

- O comando automático das luzes (**AUTO**) liga o farol baixo somente com alterações da luminosidade e não com neblina, por exemplo.
- Nunca conduzir com o farol de rodagem diurna quando a rua não for iluminada suficientemente em razão de condições climáticas e de iluminação. O farol de rodagem diurna não é claro o suficiente para iluminar a rua satisfatoriamente e ser visto por outros condutores.
- As lanternas traseiras não são ligadas junto com o farol de rodagem diurna. Um veículo sem as lanternas traseiras ligadas podem não ser vistos por outros condutores na escuridão, chuva ou más condições de visibilidade.

 Em caso de condições atmosféricas frias ou úmidas, o farol, bem como a lanterna traseira e os indicadores de direção, podem embaçar-se temporariamente por dentro. Essa ocorrência é normal e não tem influência sobre a vida útil do sistema de iluminação do veículo. 

Regulagem do farol alto

 Em primeiro lugar, ler e observar as informações introdutórias e as indicações de segurança  na página 113.

Regulagem do farol alto (Light Assist)

Dentro dos limites do sistema, a regulagem do farol alto liga o farol alto automaticamente dependendo das condições do ambiente e do trânsito e 

de uma velocidade de condução acima de aproximadamente 60 km/h (37 mph) e desliga novamente a uma velocidade de condução inferior a aproximadamente 30 km/h (18 mph) ⇒ . O controle é realizado por uma câmera colocada na base do espelho retrovisor interno.

Em geral, a regulagem do farol alto reconhece regiões iluminadas e desativa o farol alto durante a passagem, por exemplo, por vilarejos.

Regulagem automática do farol alto (Dynamic Light Assist)

Dentro dos limites do sistema, a regulagem automática do farol alto (Dynamic Light Assist) pode minimizar ou neutralizar um ofuscamento de outros condutores ⇒ .

O sistema reconhece outros condutores, bem como sua distância do próprio veículo, e cobre uma parte do farol de forma direcionada. Se não for mais possível evitar o ofuscamento dos demais condutores, a distribuição de luz é regulada automaticamente para farol baixo. O controle é feito

por uma câmera, instalada no lado interno do para-brisa na parte superior do espelho retrovisor interno.

A regulagem automática do farol alto liga o farol alto automaticamente dependendo dos veículos à frente ou em sentido contrário, bem como das demais condições climáticas e do trânsito a partir de aproximadamente 60 km/h (37 mph), e o desliga com velocidade inferior a aproximadamente 30 km/h (18 mph).

Se o farol direcional dinâmico estiver desativado ⇒ Página 118 ou a mudança de posição do farol (modo de viagem) estiver ativada ⇒ Página 120, o farol alto somente é ainda ligado e desligado através da regulagem de farol alto automática e não mais regulado. Isso é realizado dependendo dos veículos à frente ou em sentido contrário, bem como da iluminação da rua.

Em geral, a regulagem automática do farol alto reconhece regiões iluminadas e desativa o farol alto durante a passagem, por exemplo, por vilarejos.

Ligar e desligar a regulagem do farol alto ou a regulagem automática do farol alto

Função	Ação
Ligar: 	<p>– Ligar a ignição e girar o interruptor das luzes para a posição AUTO.</p> <p>– Mover a alavanca dos indicadores de direção e do farol alto da posição de base para frente ⇒ Página 115.</p> <p>Se a luz de controle aparecer no display do instrumento combinado, a regulagem do farol alto ou a regulagem automática do farol alto estará ligada.</p>
Desligar:	<p>– Desligar a ignição.</p> <p>– OU: girar o interruptor uma posição diferente de AUTO ⇒ Página 116.</p> <p>– OU: com farol alto ligado, puxar a alavanca dos indicadores de direção e do farol alto para atrás.</p> <p>– OU: pressionar levemente a alavanca dos indicadores de direção e do farol alto para a frente para ligar a luz alta manual. Assim, a regulagem do farol alto será desligada.</p>

Falha de funcionamento

As seguintes condições podem fazer com que o farol alto ligado não seja desligado ou não seja desligado a tempo pela regulagem do farol alto:

- Em vias mal iluminadas com placas com reflexo intenso.
- Em caso de iluminação insuficiente, como, por exemplo, de pedestres, ciclistas.
- Em curvas fechadas, com contrafluxo semien-coberto, em subidas ou descidas íngremes.
- Com veículos vindo em direção contrária em vias com barreira de segurança central, quando o condutor claramente puder ser ocultado pela barreira de segurança central, como, por exemplo, um condutor de caminhão.
- Em caso de câmera com defeito e interrupção da alimentação de corrente.

- Com neblina, neve e chuva intensa.
- Com redemoinhos de pó e areia.
- Com granizo na área de visão da câmera.
- Se a área de visão da câmera estiver embaçada, suja ou coberta por etiquetas adesivas, neve e gelo.

ADVERTÊNCIA

O maior conforto oferecido pela regulagem do farol alto ou pela regulagem automática do farol alto não deve incentivar a colocar a segurança em risco. O sistema não pode substituir a atenção do condutor.

- Adequar pessoalmente a luz de condução e adequá-las às condições de luz, visibilidade e trânsito.

ADVERTÊNCIA (continuação)

- É possível que a regulagem do farol alto ou a regulagem automática do farol alto não reconheça corretamente todas as situações de condução e funcione em determinadas situações apenas com restrições.
- Se a área de visão da câmera estiver suja, coberta ou danificada, o funcionamento da regulagem do farol alto ou da regulagem automática do farol alto poderá ser prejudicado. Isto também vale para alterações no sistema de iluminação do veículo, por exemplo, devido à instalação de farol adicional.

NOTA



Para não influenciar a capacidade de funcionamento do sistema, os seguintes pontos devem ser observados:

- Limpar a área de visão da câmera com frequência e mantê-la sem neve e sem gelo.
- Não cobrir a área de visão da câmera.
- Verificar a existência de danos no para-brisa na área de visão da câmera.

 O sinal de luz e o farol alto podem ser ligados e desligados manualmente a qualquer momento com a alavanca dos indicadores de direção e do farol alto ⇒ Página 115.

 Se o modo de viagem ⇒ Página 120 estiver ligado, o funcionamento do farol direcional dinâmico é desativado. ◀

Mascarar ou mudar a posição do farol (modo de viagem)

 Em primeiro lugar, ler e observar as informações introdutórias e as indicações de segurança  na página 113.

Em conduções em países com sentido de rodagem contrário ao do país de origem, o farol baixo assimétrico pode ofuscar os veículos que rodam em sentido contrário. Por esse motivo, mascarar ou mudar a posição do farol em viagens internacionais, se for o caso.

O alinhamento do farol pode ser regulado no instrumento combinado, no menu **ILum. e Visib.**, submenu **Modo viagem** ⇒ Página 26. Se o modo de viagem estiver ligado, a luz de controle piscará  por aproximadamente 5 segundos sempre que a ignição for ligada.



Em veículos cujo farol não pode ser regulado por meio do menu, mascarar determinadas regiões do farol com películas ou mudar a posição do farol

em uma Concessionária Volkswagen ou em uma empresa especializada. Mais informações podem ser obtidas em uma empresa especializada. Para isso, a Volkswagen recomenda uma Concessionária Volkswagen.

 O uso do modo de viagem ou de películas sobre o farol somente é admissível por curtos períodos de tempo. Dirigir-se a uma empresa especializada para uma conversão permanente. Para isso, a Volkswagen recomenda procurar uma Concessionária Volkswagen.

 Se o modo de viagem estiver ativado, o funcionamento do farol direcional dinâmico ⇒ Página 118 e da regulagem automática do farol alto são desativados ⇒ Página 118. ◀

Função “Coming Home” e “Leaving Home” (iluminação de orientação)

 Em primeiro lugar, ler e observar as informações introdutórias e as indicações de segurança  na página 113.

A função “Coming Home” é ligada manualmente. A função “Leaving Home”, por sua vez, controla automaticamente um sensor de luz e de chuva. ▶

“Coming Home”	Ação
Ligar:	<ul style="list-style-type: none"> - Desligar a ignição. - Acionar o sinal de luz por aproximadamente um segundo ⇒ Página 115. <p>A iluminação “Coming home” se liga com a porta do condutor aberta. O <i>tempo da iluminação temporizada</i> se inicia com o fechamento da última porta do veículo ou da tampa do compartimento de bagagem.</p>
Desligar:	<ul style="list-style-type: none"> - Automaticamente após decurso do tempo ajustado da iluminação temporizada. - Automaticamente se após aproximadamente 30 segundos depois de ela ter sido ligada, uma porta do veículo ou a tampa do compartimento de bagagem permanecer aberta. - Girar o interruptor das luzes para a posição 0. - Ligar a ignição.
“Leaving Home”	Ação
Ligar:	<ul style="list-style-type: none"> - Destruar o veículo, se o interruptor das luzes estiver na posição AUTO e o sensor de chuva e de luz reconhecer <i>escuridão</i>.
Desligar:	<ul style="list-style-type: none"> - Automaticamente após decurso do tempo da iluminação temporizada. - Travar o veículo. - Girar o interruptor das luzes para a posição 0. - Ligar a ignição.

Iluminação periférica dos espelhos retrovisores externos

A iluminação periférica dos espelhos retrovisores externos ilumina o ambiente direto das portas durante a entrada e saída do veículo. Ela é ligada ao destravar o veículo, ao abrir uma porta do veículo, bem como com a função “Coming Home” ativada ou a função “Leaving Home” ligada. Em versões com um sensor de luz e de chuva, a iluminação periférica dos espelhos retrovisores externos é ligada apenas com escuridão.

i No menu **Ilum. e Visib.**, é possível configurar a duração do tempo da iluminação temporizada e ligar ou desligar a função ⇒ Página 26.

i Com a função “Coming Home” ligada, nenhum alerta sonoro soa para indicar que a luz ainda está ligada ao se abrir a porta do condutor. ◀

Regulagem de alcance do farol, iluminação dos instrumentos e dos interruptores

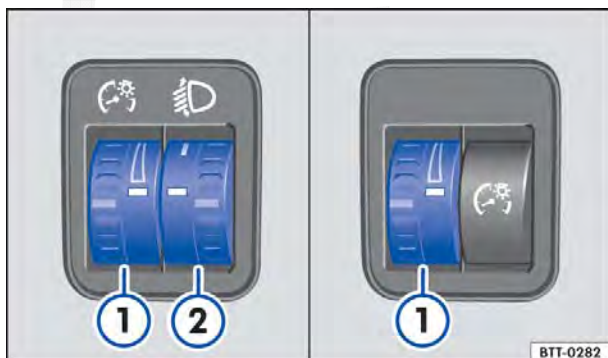

Fig. 82 Ao lado do volante: regulador da iluminação dos instrumentos e dos interruptores ①, assim como regulagem do alcance do farol ②.

Em primeiro lugar, ler e observar as informações introdutórias e as indicações de segurança ⚠ na página 113.

① Iluminação dos instrumentos e dos interruptores

Com a luz ligada, a luminosidade dos instrumentos e dos interruptores pode ser regulada sem escalonamento girando o regulador ⇒ Fig. 82 ①.

Iluminação do instrumento combinado

Nos veículos com farol de rodagem diurna, a iluminação do instrumento combinado desliga na escuridão e, por exemplo, na passagem de túneis. Isso deverá lembrar o condutor de ligar manualmente o farol baixo, para que assim também as lanternas traseiras do veículo sejam ligadas ⇒ Página 117.

② Regulagem de alcance do farol

A regulagem de alcance do farol ② adequada os feixes de luz do farol sem escalonamento à carga do veículo, de acordo com o valor regulado. Com ▶

isso, o condutor tem as melhores condições possíveis de visibilidade e o contrafluxo não é ofuscado ⇒ .

O farol somente pode ser regulado com o farol baixo ligado.

Para regular, girar o regulador ②:

Valor regulado	Carga ^{a)} do veículo
–	Bancos dianteiros ocupados e compartimento de bagagem vazio.
1	Todos os assentos ocupados e compartimento de bagagem vazio.
2	Todos os assentos ocupados e compartimento de bagagem totalmente carregado. Condução com reboque com carga de apoio reduzida.
3	Somente o banco do condutor ocupado e o compartimento de bagagem totalmente carregado. Condução com reboque com carga de apoio máxima.

^{a)} Em caso de cargas do veículo divergentes, também são possíveis posições intermediárias do regulador.





Regulagem de alcance do farol dinâmica

Em veículos com regulagem de alcance do farol dinâmica não há o regulador ②. O alcance do farol se adapta automaticamente às condições de carga do veículo ao ligar o farol ⇒ .

Lanternas internas e de leitura



Em primeiro lugar, ler e observar as informações introdutórias e as indicações de segurança  na página 113.

Botão / Posição	Função
	Desligar as lanternas internas.
	Ligar as lanternas internas.
	Ligar o interruptor de contato da porta (posição intermediária). As lanternas internas se acendem automaticamente ao destravar o veículo, ao abrir uma porta ou ao retirar a chave do veículo da ignição. A luz se apaga alguns segundos após o fechamento de todas as portas, ao travar o veículo ou ao ligar a ignição.
	Ligar ou desligar a lanterna de leitura.

Lanterna do porta-luvas e do compartimento de bagagem

Ao abrir e fechar o porta-luvas ou a tampa do compartimento de bagagem, uma lanterna se liga ou se desliga automaticamente.

Regulagem de altura totalmente automática

Em veículos com regulagem de altura completamente carregados, regular a carga em “1”.

ADVERTÊNCIA

A presença de objetos pesados no veículo pode fazer com que o farol ofusque a visibilidade e distraia outros condutores. Isto pode causar acidentes e ferimentos graves.

- Ajustar o feixe de luz sempre às condições de carga do veículo de modo que os demais usuários da via não sejam ofuscados.

ADVERTÊNCIA

Uma queda ou um funcionamento incorreto da regulagem dinâmica do alcance do farol pode levar a que o farol ofusque e distraia outros usuários da via. Isto pode causar acidentes e ferimentos graves.



- Mandar verificar a regulagem do alcance do farol imediatamente em uma Concessionária Volkswagen ou em uma empresa especializada.

Adicionalmente, as maçanetas de abertura das portas nos rebaixos e os frisos decorativos nas portas dianteiras e traseiras podem ser iluminados.

Friso das portas iluminado

O friso das portas iluminado ilumina a área de entrada do lado do condutor e do lado passageiro dianteiro com a porta do veículo aberta.

 Os frisos da soleira iluminados se apagam ao ligar o motor, ao travar o veículo ou alguns segundos depois que a chave do veículo for retirada do cilindro da ignição. Isto impede que a bateria do veículo se descarregue.

 As lanternas de leitura se apagam ao travar o veículo ou alguns minutos depois que a chave do veículo for retirada do cilindro da ignição. Isto impede que a bateria do veículo se descarregue. 

Proteção solar

Introdução ao tema

Neste capítulo encontram-se informações relativas aos seguintes temas:

Para-sóis	124
Cortina de proteção solar do vidro traseiro ..	125
Para-brisa de vidro de isolamento térmico ...	125

⚠ ADVERTÊNCIA

Para-sóis rebatidos e cortinas de proteção solar abertas podem reduzir a visibilidade.

- Reconduzir sempre os para-sóis e as cortinas de proteção solar de volta aos suportes quando eles não forem mais necessários.

Para-sóis

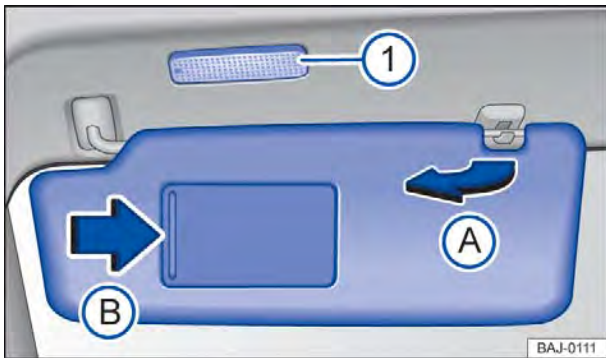

Fig. 83 No revestimento do teto dianteiro: para-sol.

Em primeiro lugar, ler e observar as informações introdutórias e as indicações de segurança ⚠ na página 124.

Possibilidades de ajuste dos para-sóis para o condutor e para o passageiro dianteiro:

- Rebater na direção do para-brisa.
- Retirar do suporte e virar na direção das portas ⇒ Fig. 83 (A).
- Deslocar o para-sol virado para a porta na direção longitudinal para trás.

Espelho de cortesia iluminado

No para-sol rebatido para baixo encontra-se um espelho de cortesia atrás de uma cobertura. Ao abrir a cobertura (B), uma lanterna (1) se acende.

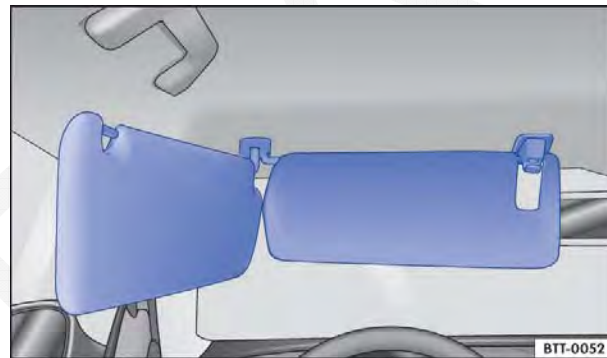

Fig. 84 Para-sóis duplos.

A lanterna se apaga quando a cobertura do espelho de cortesia for fechada ou o para-sol for virado para cima.

i A lanterna acima do para-sol se apaga automaticamente após alguns minutos sob determinadas condições. Isto impede que a bateria do veículo se descarregue.

Cortina de proteção solar do vidro traseiro



Fig. 85 No console central: interruptor da cortina de proteção solar do vidro traseiro.

Em primeiro lugar, ler e observar as informações introdutórias e as indicações de segurança na página 124.

A cortina de proteção solar estendida na frente do vidro traseiro protege contra radiação solar intensa.

Cortina de proteção solar manual

- Puxar a cortina de proteção solar pela alça frontal totalmente para cima.
- Prender a barra retentora com ambas as extremidades nos respectivos suportes. Para isso, girar a alça levemente para baixo. Verificar se a cortina de proteção solar estendida está encaixada seguramente em ambos os suportes.
- Para enrolar a cortina de proteção solar, puxar a alça levemente para cima e conduzir para baixo com a mão para que ela retorne a sua base ⇒

Cortina de proteção solar elétrica

- Ligar a ignição.
- Pressionar o botão para estender e enrolar a cortina de proteção solar. A cortina de proteção solar se movimenta para a posição final.

NOTA

Para evitar danos na cortina de proteção solar ou no revestimento interno, não soltar “rapidamente” a cortina de proteção solar manual para baixo.

Para-brisa de vidro de isolamento térmico

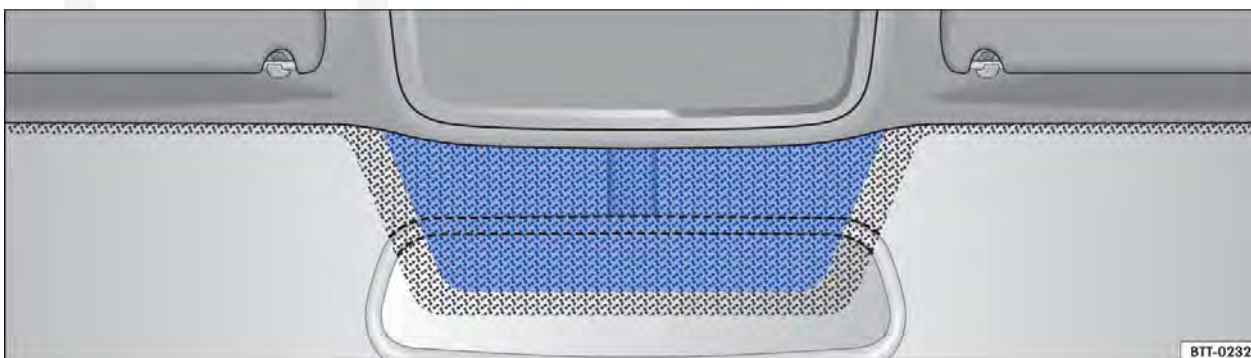

Fig. 86 Para-brisa de vidro de isolamento térmico: janela de comunicação acima do espelho retrovisor interno.



Em primeiro lugar, ler e observar as informações introdutórias e as indicações de segurança ⚠ na página 124.

O para-brisa com isolamento térmico possui uma camada que reflete o infravermelho e, dependendo da versão, pode ser aquecível sem arame.

Para cumprimento das funções de componentes eletrônicos do mercado de acessórios, há uma faixa sem revestimento (janela de comunicação) acima do espelho retrovisor interno ⇒ [Fig. 86](#).

A área não revestida não pode ser coberta externa ou internamente ou receber etiquetas adesivas, pois, do contrário, podem ocorrer falhas de funcionamento dos componentes eletrônicos. ◀

Limpadores e lavadores do para-brisa

Introdução ao tema

Neste capítulo encontram-se informações relativas aos seguintes temas:

Luz de controle	127
Alavanca dos limpadores do para-brisa	128
Funções dos limpadores dos vidros	129
Posição de serviço dos limpadores do para-brisa	129
Sensor de chuva e de luz	130
Verificar e reabastecer o nível de água dos lavadores do para-brisa	131

Informações e alertas complementares:

- Vistas externas ⇒ Página 6
- Aquecer, ventilar, resfriar ⇒ Página 269
- Preparações para trabalhos no compartimento do motor ⇒ Página 297
- Conservar e limpar a parte externa do veículo ⇒ Página 342

ADVERTÊNCIA

A água dos lavadores do para-brisa sem anticongelante suficiente pode congelar sobre o para-brisa e limitar a visibilidade frontal.

ADVERTÊNCIA (continuação)

- Utilizar os lavadores dos vidros somente com anticongelante suficiente em temperaturas de inverno.
- Nunca utilizar os lavadores do para-brisa em temperaturas de inverno enquanto o para-brisa não tiver sido aquecido com o sistema de ventilação. Caso contrário, o aditivo anticongelante pode congelar sobre o para-brisa e reduzir a visibilidade.

ADVERTÊNCIA

Palhetas dos limpadores do para-brisa gastas ou sujas reduzem a visibilidade e aumentam o risco de acidentes e de ferimentos graves.

- Trocar as palhetas dos limpadores do para-brisa sempre que estiverem danificadas ou gastas e não limparem mais o para-brisa de forma apropriada.

NOTA

Em caso de geada, verificar antes de ligar os limpadores do para-brisa se as palhetas dos limpadores do para-brisa não estão congeladas! Se o veículo for estacionado com tempo frio, a posição de serviço dos limpadores do para-brisa poderá ser útil ⇒ Página 129.

Luz de controle

 Em primeiro lugar, ler e observar as informações introdutórias e as indicações de segurança  na página 127.

Acesa	Causa possível	Solução
	Nível de água dos lavadores do para-brisa muito baixo.	Completar o reservatório de água dos lavadores do para-brisa assim que possível ⇒ Página 131.

Ao ligar a ignição, algumas luzes de advertência e de controle se acendem rapidamente para verificação da função. Elas se apagam após alguns segundos.

NOTA

A inobservância das luzes de controle que se acendem e das mensagens de texto pode causar danos ao veículo.

Funções dos limpadores dos vidros



Em primeiro lugar, ler e observar as informações introdutórias e as indicações de segurança ⚠ na página 127.

Comportamento dos limpadores do para-brisa em diversas situações:

Com o veículo parado:	O estágio do limpador de para-brisa ligado alterna temporariamente para o estágio imediatamente anterior.
Com o sistema de limpeza e de lavagem automático em funcionamento:	O Climatronic alterna durante aproximadamente 30 segundos para o modo de recirculação de ar para evitar odores da água dos lavadores do para-brisa no interior do veículo.
Com o temporizador dos limpadores do para-brisa:	Os intervalos dependem da velocidade do veículo. Quanto maior a velocidade, mais curto é o intervalo.

Bicos dos lavadores do para-brisa aquecíveis

O aquecimento descongela apenas os bicos dos lavadores do para-brisa congelado, mas não as mangueiras que conduzem a água. A potência de aquecimento dos bicos dos lavadores do para-brisa aquecíveis é regulada automaticamente de acordo com a temperatura ambiente quando a ignição é ligada.

Lavadores do farol

Os lavadores do farol limpam os vidros do farol.

Após ligar a ignição, o farol é lavado ao acionar os lavadores do para-brisa pela primeira vez e a cada cinco acionamentos. Para isso, a alavanca dos limpadores do para-brisa precisa ser puxada para

o volante com o farol baixo ou farol alto ligado. Em intervalos regulares, por exemplo ao abastecer, remover a sujeira aderente dos vidros do farol, como resíduos de insetos.

Para garantir o funcionamento dos lavadores do farol também no inverno, remover a neve dos suportes dos bicos dos lavadores no para-choque antes da utilização. Se necessário, remover o gelo usando um spray anticongelante.



Caso haja um obstáculo no para-brisa, os limpadores do para-brisa tentarão remover esse obstáculo. Se o obstáculo continuar bloqueando os limpadores do para-brisa, os limpadores do para-brisa pararão. Remover o obstáculo e ligar os limpadores do para-brisa novamente. ◀

Posição de serviço dos limpadores do para-brisa

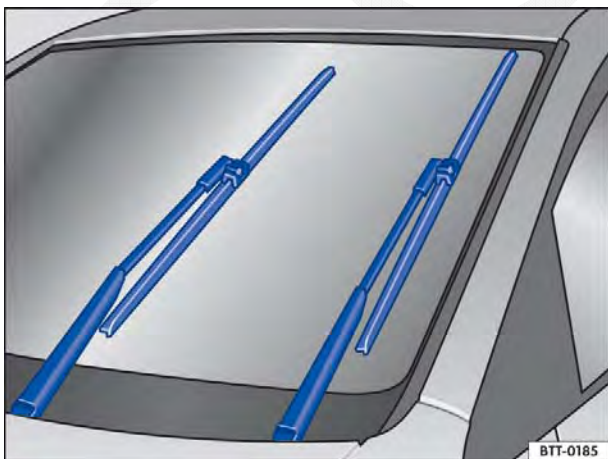

Fig. 88 Limpadores do para-brisa na posição de serviço.

Na posição de serviço, os braços dos limpadores do para-brisa podem ser erguidos do para-brisa. Para colocar os limpadores do para-brisa na posição de serviço ⇒ Fig. 88, proceder conforme segue:

- A tampa do compartimento do motor precisa estar fechada ⇒ Página 297.
- Ligar e desligar a ignição.
- Pressionar a alavanca dos limpadores do para-brisa brevemente para baixo ⇒ Fig. 87 (E).

Encostar os braços dos limpadores do para-brisa novamente sobre o para-brisa antes do início da condução! Pressionar a alavanca dos limpadores do para-brisa brevemente para baixo, com a ignição ligada, para retornar os braços dos limpadores do para-brisa à posição inicial. ▶



Em primeiro lugar, ler e observar as informações introdutórias e as indicações de segurança ⚠ na página 127.

Erguer os braços dos limpadores do para-brisa

- Antes de erguer os braços dos limpadores do para-brisa, colocá-los na posição de serviço ⇒ ⓑ.
- Para erguer um braço dos limpadores do para-brisa, segurá-lo **somente** pela área de fixação da palheta dos limpadores do para-brisa.

ⓘ NOTA

- Para evitar danos à tampa do compartimento do motor e aos braços dos limpadores do para-brisa, erguer os braços dos limpadores do para-brisa somente na posição de serviço.
- Antes do início da condução, baixar sempre os braços dos limpadores do para-brisa sobre o para-brisa.



Sensor de chuva e de luz

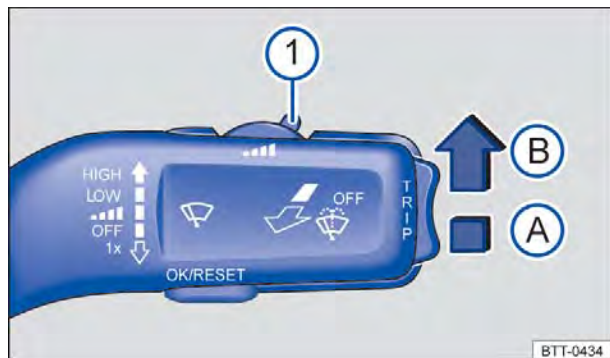



Fig. 89 Na alavanca dos limpadores do para-brisa à direita da coluna de direção: ajustar o sensor de chuva e de luz ⓑ.

 Em primeiro lugar, ler e observar as informações introdutórias e as indicações de segurança ⚠ na página 127.

O sensor de chuva e de luz ativado controla automaticamente os intervalos dos limpadores do para-brisa de acordo com a intensidade da chuva ⇒ ⚠. A sensibilidade do sensor de chuva e de luz pode ser regulada manualmente. Limpeza manual ⇒ Página 128.

Pressionar a alavanca na posição desejada ⇒ Fig. 89:

- Ⓐ Sensor de chuva e de luz desativado.
- Ⓑ Sensor de chuva e de luz ativo – limpeza automática, se necessária.
- ⓑ Regular a sensibilidade do sensor de chuva e de luz:
 - Regular o interruptor para a direita – alta sensibilidade.
 - Regular o interruptor para a esquerda – baixa sensibilidade.

Após desligar e ligar novamente a ignição, o sensor de chuva permanece ativado e volta a funcionar se a alavanca dos limpadores do para-brisa estiver na posição Ⓑ e a velocidade for superior a 16 km/h (10 mph).

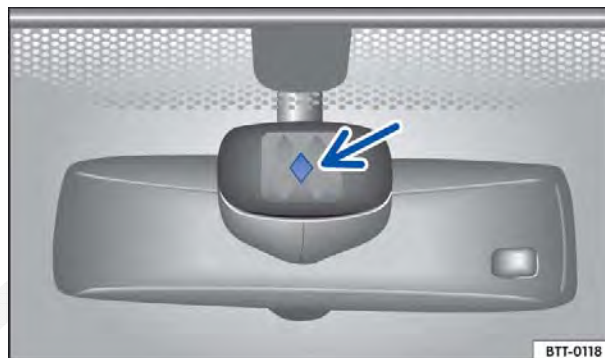

Fig. 90 No para-brisa acima do espelho retrovisor interno: superfície sensível do sensor de chuva e de luz.

Comportamento alterado do acionamento do sensor de chuva e de luz

Possíveis causas de avarias e interpretações errôneas na área da superfície sensível ⇒ Fig. 90 do sensor de chuva e de luz, entre outros:

- Palhetas dos limpadores do para-brisa danificadas: uma película de água ou listras de limpeza devido às palhetas dos limpadores danificadas podem prolongar a duração da ligação, reduzir os intervalos de limpeza ou provocar a limpeza contínua.
- Insetos: a presença de insetos pode ocasionar o acionamento da limpeza.
- Estrias de sal: no inverno, estrias de sal no vidro podem provocar uma relimpeza extremamente longa até o vidro estar quase seco.
- Sujeira: pó seco, cera, revestimentos do vidro (efeito lótus), resíduos de detergentes (lava-rápido) podem tornar o sensor de chuva e de luz menos sensível ou, posteriormente, mais lento ou até mesmo sem reação.
- Fissura no para-brisa: um impacto de uma pedra aciona um ciclo de limpeza com o sensor de chuva e de luz ligado. Depois disso, o sensor de chuva e de luz reconhece a diminuição da superfície sensível e adéqua-se a ela. De acordo com a ▶

dimensão do impacto da pedra, o comportamento do acionamento do sensor de chuva e de luz pode se alterar.

⚠️ ADVERTÊNCIA

O sensor de chuva e de luz não pode reconhecer suficientemente qualquer chuva e ativar os limpadores do para-brisa.

⚠️ ADVERTÊNCIA (continuação)

- Se necessário, ligar manualmente os limpadores do para-brisa quando a água interferir na visibilidade do para-brisa.

i Limpar regularmente a superfície sensível do sensor de chuva e de luz ⇒ Fig. 90 (seta) e verificar danos nas palhetas dos limpadores do para-brisa.

i Para a remoção de ceras e de resíduos de polimento, recomenda-se o uso de um produto de limpeza de vidro com álcool.

Verificar e reabastecer o nível de água dos lavadores do para-brisa



Fig. 91 No compartimento do motor: tampa do reservatório de água dos lavadores do para-brisa.

📖 Em primeiro lugar, ler e observar as informações introdutórias e as indicações de segurança ⚠️ na página 127.

Verificar regularmente o nível de água dos lavadores do para-brisa e, se necessário, reabastecer.

No bocal do reservatório de água dos lavadores do para-brisa encontra-se uma peneira. A peneira separa as partículas de sujeira grandes no abastecimento dos bicos dos lavadores do para-brisa. Remover a peneira somente para limpar. Se a peneira estiver danificada ou se não estiver presente, no abastecimento tais partículas de sujeira podem entrar no sistema, e levarem ao entupimento dos bicos dos lavadores do para-brisa.

- Abrir a tampa do compartimento do motor ⚠️ ⇒ Página 297.
- O reservatório de água dos lavadores do para-brisa pode ser reconhecido pelo símbolo 🚰 na tampa ⇒ Fig. 91.

- Verificar se ainda há água suficiente no reservatório dos lavadores do para-brisa.
- Para reabastecer, misturar água limpa (não utilizar água destilada) com um limpavidros recomendado pela Volkswagen ⇒ Ⓞ. Observar as prescrições para mistura na embalagem.
- Em caso de temperaturas externas baixas, acrescentar um aditivo anticongelante para que a água não se congele ⇒ ⚠️.

Produto de limpeza de vidros recomendado

- Em estações quentes, produto de limpeza de vidro para verão G 052 184 A1. Proporção de mistura de 1:100 (1 parte do concentrado para 100 partes de água) no reservatório de água dos lavadores do para-brisa.
- Produto de limpeza de vidro G 052 164 A2 para o ano inteiro. Proporção de mistura no inverno, até -18 °C (0 °F), aproximadamente 1:2 (1 parte do concentrado para 2 de água). Em outros casos, proporção de 1:4 no reservatório de água dos lavadores do para-brisa.

Capacidades

O reservatório de água dos lavadores do para-brisa tem capacidade de aproximadamente de 3 litros e, em veículos com lavadores do farol, de aproximadamente 6 litros.

⚠️ ADVERTÊNCIA

Nunca misturar aditivo do líquido de arrefecimento ou aditivos semelhantes inadequados à água dos lavadores do para-brisa. Isso pode causar a formação de uma película oleosa sobre o para-brisa que reduz bastante a visibilidade.

- Utilizar água limpa e límpida (não utilizar água destilada) com um limpavidros recomendado pela Volkswagen.

⚠ ADVERTÊNCIA (continuação)

- Se for o caso, misturar aditivos anticongelantes adequados à água dos lavadores do para-brisa.

! NOTA

- Nunca misturar os produtos de limpeza recomendados pela Volkswagen com outros produtos de limpeza. Isso pode causar a coagula-

! NOTA (continuação)

ção dos ingredientes e, com isso, provocar o entupimento dos bicos dos lavadores do para-brisa.

- Ao reabastecer com fluidos, atentar para que os fluidos corretos sejam abastecidos nas aberturas de enchimento corretas. A utilização de fluidos incorretos pode resultar em deficiências funcionais graves e danos no motor. ◀

Espelhos retrovisores

Introdução ao tema

Neste capítulo encontram-se informações relativas aos seguintes temas:

Espelho retrovisor interno	134
Espelhos retrovisores externos	135

Para a segurança de condução, é importante que o condutor ajuste corretamente os espelhos retrovisores externos e o interno antes do início da condução ⇒ .

Através dos espelhos externos e do espelho retrovisor interno, o condutor pode observar o trânsito que o segue e ajustar o comportamento de direção próprio em relação ao trânsito que o segue. Pela visualização através dos espelhos externos e do espelho retrovisor interno não pode ser visto todo o campo de condução lateral e traseiro. Estas áreas não visíveis são denominadas de ângulos cegos. No ângulo cego pode-se encontrar outros usuários da via e objetos.

Informações e alertas complementares:

- Vistas externas ⇒ Página 6
- Regulagem de conforto pessoal no sistema de informações Volkswagen ⇒ Página 26
- Ajustar a posição do banco ⇒ Página 70
- Banco com memória ⇒ Página 80
- Trocar a marcha ⇒ Página 183
- Frear, parar e estacionar ⇒ Página 194

ADVERTÊNCIA

O ajuste dos espelhos retrovisores externos e do espelho retrovisor interno durante a condução pode distrair o condutor. Isto pode causar acidentes e ferimentos graves.

- Ajustar os espelhos retrovisores externos e o espelho retrovisor interno somente com o veículo parado.
- Ao estacionar, trocar de faixa e, durante manobras de ultrapassagem e de conversão, sempre observar atentamente os arredores, pois pode haver outros condutores e objetos no ângulo cego.

ADVERTÊNCIA (continuação)

- Sempre atentar para que os espelhos estejam corretamente ajustados e que a visibilidade para trás não esteja prejudicada por gelo, neve, embaçamento ou por outros objetos.

ADVERTÊNCIA

Os espelhos retrovisores antiofuscantes automáticos contêm um fluido eletrolítico que pode vaziar caso o vidro do espelho seja quebrado.

- O fluido eletrolítico vazado pode irritar a pele, os olhos e os órgãos do sistema respiratório, sobretudo em pessoas com asma ou enfermidades semelhantes. Garantir a entrada imediata de ar puro suficiente e sair do veículo ou, caso isso não seja possível, abrir todos os vidros e portas.
- Em caso de contato do fluido eletrolítico com os olhos ou com a pele, lavar imediatamente com água em abundância por pelo menos 15 minutos e procurar um médico.
- Em caso de contato do fluido eletrolítico com calçados e roupas, lavar imediatamente com água em abundância por pelo menos 15 minutos. Limpar cuidadosamente os calçados e as roupas antes de reutilizá-los.
- Em caso de ingestão do fluido eletrolítico, enxaguar imediatamente a boca com água em abundância por pelo menos 15 minutos. Não induzir o vômito caso isso não tenha sido prescrito pelo médico. Procurar ajuda médica imediatamente.

NOTA

Em espelhos retrovisores antiofuscantes automáticos, o fluido eletrolítico pode vaziar de um vidro do espelho quebrado. Este fluido danifica as superfícies plásticas. Remover o fluido o mais rápido possível, por exemplo, com uma esponja úmida.

Espelho retrovisor interno

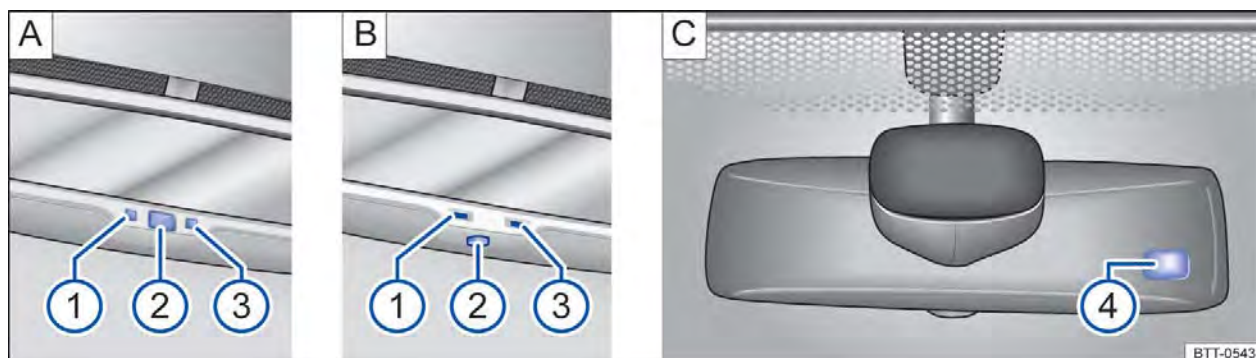

Fig. 92 No para-brisa: espelho retrovisor interno com antiofuscante automático.

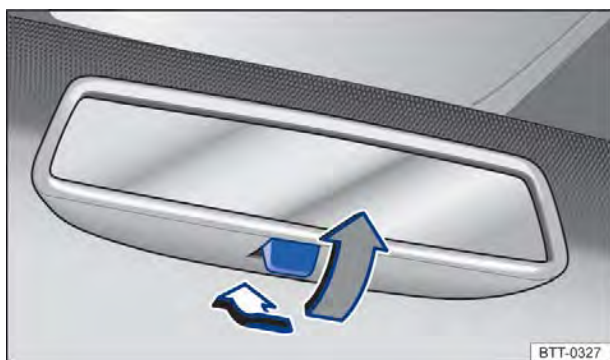

Fig. 93 No para-brisa: espelho retrovisor interno com antiofuscante manual.

Em primeiro lugar, ler e observar as informações introdutórias e as indicações de segurança na página 133.

O condutor deve sempre ajustar o espelho retrovisor interno para assegurar uma visibilidade traseira suficiente através do vidro traseiro.

A cortina de proteção solar do vidro traseiro aberta, peças de roupa depositadas sobre a superfície atrás do banco traseiro e um vidro traseiro congelado, coberto por neve ou sujo, por exemplo, podem prejudicar ou impedir a visibilidade para trás.

Espelho retrovisor interno com antiofuscante automático

Com a ignição ligada, o espelho retrovisor interno ofusca *automaticamente*, dependendo do crepúsculo com uma incidência de luz por trás.

Legenda para Fig. 92:

- ① Luz de controle.
- ② Interruptor.
- ③ Sensor para reconhecer a incidência de luz por trás.
- ④ Sensor para reconhecer a incidência de luz pela frente.

O antiofuscamento automático pode ser ligado e desligado com o interruptor no espelho retrovisor interno ⇒ Fig. 92 A ② ou B ②. Com o antiofuscamento automático ligado, a luz de controle ⇒ Fig. 92 A ① ou B ① se acende.

Quando a incidência de luz sobre os sensores é comprometida ou interrompida, por exemplo, por uma cortina de proteção solar, o espelho retrovisor interno com antiofuscante automático não funciona ou não funciona sem falhas.

O antiofuscamento automático é desativado quando a marcha a ré está engatada ou a lanterna interna ou de leitura está acesa.

Não colocar aparelhos de navegação externos no para-brisa ou próximo ao espelho retrovisor interno com antiofuscante automático ⇒ .

Espelho retrovisor interno com antiofuscante manual

- Posição de base: a alavanca na borda inferior do espelho retrovisor aponta para o para-brisa.
- Para evitar o ofuscamento, puxar a alavanca para trás ⇒ Fig. 93.

ADVERTÊNCIA

O display iluminado do aparelho de navegação pode comprometer o funcionamento do espelho retrovisor interno com antiofuscante automático, causando acidentes e ferimentos graves.

- Falhas de funcionamento do antiofuscante automático podem impedir que o espelho retrovisor interno possa ser utilizado para determinar a distância exata do veículo que segue atrás ou a distância de outros objetos.

Espelhos retrovisores externos

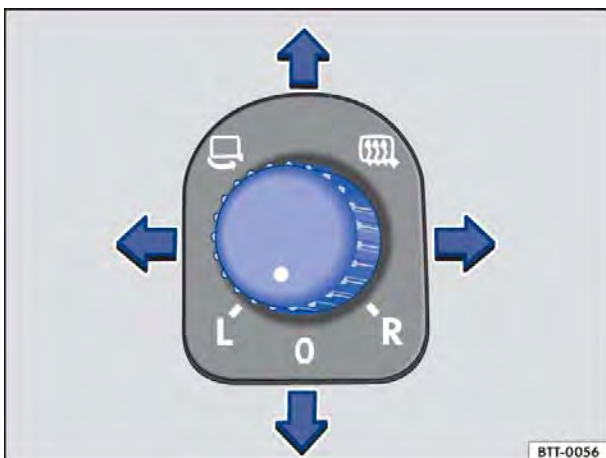



Fig. 94 Na porta do condutor: botão rotativo dos espelhos retrovisores externos.

 **Em primeiro lugar, ler e observar as informações introdutórias e as indicações de segurança**  **na página 133.**

Os espelhos retrovisores externos podem ser ajustados com o botão rotativo na porta do condutor ⇒ [Fig. 94](#).

Girar o botão rotativo para a posição desejada com a ignição ligada:



Rebater os espelhos retrovisores externos para dentro eletricamente ⇒ .



Ligar o desembaçador dos espelhos retrovisores externos. O desembaçador é ligado somente em temperaturas ambiente abaixo de +20 °C (+68 °F).

L

Ajustar o espelho retrovisor externo esquerdo movendo o botão rotativo para frente, para trás, para a direita ou para a esquerda.

R

Ajustar o espelho retrovisor externo direito movendo o botão rotativo para frente, para trás, para a direita ou para a esquerda.

0

Posição zero. Espelho retrovisor externo em posição de uso, desembaçamento dos espelhos retrovisores externos desligado, não é possível ajustar os espelhos retrovisores externos.

Ajuste dos espelhos retrovisores sincronizado

- Selecionar o menu **Configurações - Conforto** para que os espelhos retrovisores externos possam ser ajustados de modo sincronizado ⇒ [Página 26](#).
- Girar o botão rotativo para a posição **L**.

- Ajustar o espelho retrovisor externo esquerdo. O espelho retrovisor externo direito é ajustado simultaneamente (de modo sincronizado).
- Se necessário, corrigir os ajustes do espelho retrovisor direito: virar o botão rotativo para a posição **R**.

Espelho retrovisor externo com antiofuscante automático no lado do condutor

O espelho retrovisor externo com antiofuscante automático é controlado juntamente com o espelho retrovisor interno com antiofuscante automático ⇒ [Página 134](#).

Salvar o ajuste do espelho retrovisor externo direito para a marcha a ré

Em veículos com bancos com memória ⇒ [Página 80](#) o ajuste do espelho retrovisor externo direito para a marcha a ré pode ser salvo como segue:

- Selecionar a chave do veículo válida em que o ajuste deve ser salvo.
- Destruar o veículo com essa chave do veículo.
- Ligar o freio de estacionamento eletrônico.
- Ligar a ignição.
- Colocar a transmissão na posição neutra.
- No menu **Configurações - Conforto**, ativar a função **Baixar esp.**
- Engatar a marcha a ré.
- Ajustar o espelho retrovisor externo direito de modo que, por exemplo, a área da borda do meio-fio possa ser bem visualizada.
- A posição do espelho retrovisor ajustada é salva automaticamente e atribuída à chave do veículo com a qual o veículo foi destravado.

Acessar os ajustes do espelho retrovisor externo direito

- Girar o botão rotativo do espelho retrovisor externo para a posição **R**.
- Com a ignição ligada, engatar a marcha a ré.
- A posição salva do espelho retrovisor externo direito para a marcha a ré é desconsiderada quando se conduz para frente com velocidade superior a aproximadamente 15 km/h (9 mph) ou quando o botão rotativo for girado da posição **R** para outra posição. ▶

ADVERTÊNCIA

O rebatimento desatento para dentro ou para fora dos espelhos retrovisores externos pode causar ferimentos.

- Rebater os espelhos retrovisores externos para dentro ou para fora somente quando não houver ninguém em sua área de funcionamento.
- Atentar sempre para que nenhum dedo seja preso entre o espelho retrovisor externo e a base do espelho quando o espelho retrovisor externo se mover.

ADVERTÊNCIA

A avaliação imprecisa da distância dos veículos vindos de trás pode causar acidentes ou ferimentos graves.

- As superfícies abauladas dos espelhos retrovisores (convexas ou esféricas) aumentam o campo de visão e fazem os objetos parecer menores e mais distantes.
- O uso de superfícies abauladas dos espelhos retrovisores para a avaliação das distâncias de veículos vindos de trás na mudança de faixa de rodagem é impreciso e pode causar acidentes e ferimentos graves.

ADVERTÊNCIA (continuação)

- Sempre que possível, usar o espelho retrovisor interno para determinar a distância dos veículos vindos de trás ou a distância de outros objetos.
- Garantir que o campo de visão traseiro seja suficiente.

NOTA

- Em um sistema de lavagem automático, rebater sempre os espelhos retrovisores externos para dentro.
- Não rebater de maneira mecânica manualmente os espelhos retrovisores externos elétricos para dentro ou para fora, pois isso pode danificar o acionamento elétrico.



Manter o desembaçamento dos espelhos retrovisores externos ligado somente durante o tempo necessário. Caso contrário, haverá um consumo desnecessário de combustível.



O desembaçador dos espelhos retrovisores externos funciona inicialmente com potência máxima e, após aproximadamente 2 minutos, a potência do aquecimento dependerá da temperatura ambiente.



Em caso de avaria, os espelhos retrovisores externos elétricos podem ser ajustados manualmente por meio de pressão na borda da superfície do espelho.



Transportar

Orientações para condução

Introdução ao tema

Neste capítulo encontram-se informações relativas aos seguintes temas:

Guardar volumes de bagagem	138
Conduzir com a tampa do compartimento de bagagem aberta	138
Conduzir com o veículo carregado	139

Guardar a carga pesada sempre de maneira segura no compartimento de bagagem e certificar-se de que os encostos do banco traseiro estão encaixados corretamente. Usar sempre olhais de amarração e fitas de amarração ou cintas tensoras adequadas para fixar objetos pesados. Nunca sobrecarregar o veículo. Tanto o carregamento quanto a distribuição da carga no veículo têm influência sobre o comportamento de direção e sobre o efeito de frenagem ⇒ .

Informações e alertas complementares:

- Tampa do compartimento de bagagem ⇒ Página 57
- Rebater encosto do assento do passageiro para frente ⇒ Página 80
- Luz ⇒ Página 113
- Compartimento de bagagem ⇒ Página 140
- Bagageiro do teto ⇒ Página 146
- Condução com reboque ⇒ Página 149
- Rodas e pneus ⇒ Página 326

ADVERTÊNCIA

Objetos soltos ou fixados incorretamente podem causar ferimentos graves em caso de manobras de direção e de frenagem súbitas ou em caso de acidentes. Isto vale especialmente nos casos em que objetos são atingidos pelo airbag acionado, sendo arremessados pelo interior do veículo. Para diminuir o risco de ferimentos, observar o seguinte:

- Guardar todos os objetos no veículo de maneira segura. Guardar bagagens e objetos pesados sempre no compartimento de bagagem.
- Fixar sempre objetos com fitas de amarração ou com cintas tensoras adequadas para que os objetos não possam alcançar a área

ADVERTÊNCIA (continuação)

de expansão dos airbags laterais ou frontais durante uma manobra brusca de direção e de frenagem.



- Acomodar objetos no interior do veículo de maneira que eles nunca cheguem à área de expansão dos airbags durante a condução.
- Manter os porta-objetos sempre fechados durante a condução.
- Se o encosto do banco do passageiro for rebatido para frente, todos os objetos precisarão ser absorvidos pelo estofamento do banco do passageiro dianteiro. Mesmo objetos leves e pequenos podem ser pressionados na esteira de reconhecimento de peso sob o assento pelo encosto do passageiro dianteiro rebatido para frente transferindo, assim, informações incorretas aos equipamentos de controle de airbag.
- Enquanto o encosto do banco do passageiro dianteiro estiver rebatido para frente, o airbag dianteiro precisa estar desligado e a luz de controle  PASSENGER AIR BAG OFF deve estar acesa.
- Objetos guardados nunca devem levar os ocupantes do veículo a assumir uma posição incorreta no banco.
- Se objetos guardados bloquearem um assento do banco, ele nunca deverá ser ocupado e utilizado por uma pessoa.

ADVERTÊNCIA

O comportamento de direção, bem como o efeito de frenagem, alteram-se bastante durante o transporte de objetos grandes e pesados.

- Adequar sempre a velocidade e a forma de condução às condições de visibilidade, climáticas, da pista e do trânsito.
- Acelerar de forma especialmente cautelosa e cuidadosa.
- Evitar manobras de direção e de frenagem súbitas.
- Frear antes do usual.

Guardar volumes de bagagem

 Em primeiro lugar, ler e observar as informações introdutórias e as indicações de segurança  na página 137.

Guardar todos os volumes de bagagem no veículo de maneira segura

- Distribuir as cargas no veículo, no teto e no reboque da maneira mais uniforme possível.
- No compartimento de bagagem, objetos pesados devem ser colocados o mais próximo possível do encosto do banco traseiro, e esse deve estar encaixado de forma segura.
- Fixar volumes de bagagem no compartimento de bagagem utilizando cintas adequadas nos olhais de amarração ⇒ Página 140.
- Adequar o alcance do farol ⇒ Página 113.

- Adequar a pressão dos pneus conforme a carga. Observar a etiqueta adesiva com a pressão dos pneus ⇒ Página 326.
- Em veículos com sistema de controle dos pneus, se necessário, configurar a nova carga ⇒ Página 318.



NOTA

Os filamentos do desembaçador do vidro traseiro podem ser avariados devido ao atrito com objetos sobre a superfície atrás do banco traseiro.

 Observar as informações sobre o carregamento de um reboque ⇒ Página 149 e de um bagageiro do teto ⇒ Página 146.



Conduzir com a tampa do compartimento de bagagem aberta

 Em primeiro lugar, ler e observar as informações introdutórias e as indicações de segurança  na página 137.

A condução com a tampa do compartimento de bagagem aberta representa um perigo especial. Proteger todos os objetos e a tampa do compartimento de bagagem aberta de maneira correta e adotar medidas adequadas para reduzir a entrada de gases tóxicos do escapamento.

ADVERTÊNCIA

A condução com a tampa do compartimento de bagagem destravada ou aberta pode causar ferimentos graves.

- Conduzir sempre com a tampa do compartimento de bagagem fechada.
- Guardar todos os objetos no compartimento de bagagem de maneira segura. Objetos soltos podem cair do compartimento de bagagem e ferir outros condutores.
- Conduzir sempre de maneira cautelosa e defensiva.
- Evitar manobras de direção e de frenagem súbitas ou bruscas, pois a tampa do compartimento de bagagem pode se mover de maneira descontrolada.

ADVERTÊNCIA (continuação)

- Garantir que objetos para fora do compartimento de bagagem estejam visíveis para os demais condutores. Observar as determinações legais.
- Quando houver objetos para fora do compartimento de bagagem, a tampa do compartimento de bagagem nunca poderá ser utilizada para “prestar” ou “fixar” objetos.
- Retirar obrigatoriamente a carga e o bagageiro montados sobre a tampa do compartimento de bagagem quando for necessário conduzir com a tampa do compartimento de bagagem aberta.

ADVERTÊNCIA

Se a tampa do compartimento de bagagem estiver aberta, gases tóxicos do escapamento poderão alcançar o interior do veículo. Isto pode ocasionar inconsciência, intoxicação por dióxido de carbono, acidentes e ferimentos graves.

- Para impedir a entrada de gases tóxicos do escapamento, conduzir sempre com a tampa do compartimento de bagagem fechada.

⚠️ ADVERTÊNCIA (continuação)

- Em casos excepcionais, se for necessário conduzir com a tampa do compartimento de bagagem aberta, deve-se proceder da seguinte maneira para reduzir a entrada de gases tóxicos do escapamento no interior do veículo:
 - Fechar todos os vidros e o teto de vidro.
 - Desligar o modo de recirculação de ar do ar-condicionado.
 - Abrir todos os difusores de ar no painel de instrumentos.

⚠️ ADVERTÊNCIA (continuação)

- Ligar o ventilador do ar-condicionado no nível de ventilação máximo.

❗ NOTA

A altura do veículo se modifica quando a tampa do compartimento de bagagem está aberta. ◀

Conduzir com o veículo carregado



Em primeiro lugar, ler e observar as informações introdutórias e as indicações de segurança ⚠️ na página 137.

Para garantir boas características de condução de um veículo carregado, observar o seguinte:

- Guardar todos os volumes de bagagem de forma segura ⇒ Página 138.
- Acelerar de forma especialmente cautelosa e cuidadosa.
- Evitar manobras de direção e de frenagem súbitas.
- Frear antes do usual.
- Se necessário, observar as informações sobre condução com reboque ⇒ Página 149.
- Se necessário, observar as informações sobre o bagageiro do teto ⇒ Página 146.

⚠️ ADVERTÊNCIA

Se a carga deslizar, a estabilidade e a segurança de condução do veículo podem ser bastante reduzidas, causando acidentes e ferimentos graves.

- Proteger a carga de maneira correta para que ela não deslize.
- Em caso de objetos pesados, utilizar fitas de amarração ou cintas tensoras adequadas.
- Encaixar o encosto do banco traseiro de forma segura. ◀

Compartimento de bagagem

Introdução ao tema

Neste capítulo encontram-se informações relativas aos seguintes temas:

Dispositivo para transporte de objetos longos	141
Olhais de amarração	142
Ganchos para sacolas	143
Rede para bagagem	144
Pano de proteção do para-choque traseiro	145

Guardar carga pesada sempre de maneira segura no compartimento de bagagem, certificando-se de que os encostos do banco traseiro estejam encaixados corretamente. Usar sempre olhais de amarração com fitas de amarração ou cintas tensoras adequadas. Nunca sobrecarregar o veículo. Tanto o carregamento quanto a distribuição da carga no veículo têm influência sobre o comportamento de direção e sobre o efeito de frenagem ⇒ .

Informações e alertas complementares:

- Sistema de airbag ⇒ Página 96
- Luz ⇒ Página 113
- Transportar ⇒ Página 137
- Condução com reboque ⇒ Página 149
- Rodas e pneus ⇒ Página 326

ADVERTÊNCIA

Quando o veículo não estiver em uso ou estiver sem supervisão, trancar sempre as portas e a tampa do compartimento de bagagem para reduzir o risco de ferimentos graves ou fatais.

- Nunca deixar crianças sem supervisão, especialmente quando a tampa do compartimento de bagagem estiver aberta. Crianças podem entrar no compartimento de bagagem e fechar a tampa do compartimento de bagagem. Em situações como essas, uma criança não consegue sair do compartimento de bagagem sozinha. Isto pode causar ferimentos graves ou fatais.
- Nunca permitir que crianças brinquem no veículo ou junto a ele.
- Nunca transportar pessoas no compartimento de bagagem.

ADVERTÊNCIA

Objetos soltos ou fixados incorretamente podem causar ferimentos graves em caso de manobras de direção e de frenagem súbitas ou em caso de acidentes. Isto vale especialmente nos casos em que objetos são atingidos pelo airbag acionado, sendo arremessados pelo interior do veículo. Para diminuir o risco de ferimentos, observar o seguinte:

- Guardar todos os objetos no veículo de maneira segura. Guardar bagagens e objetos pesados sempre no compartimento de bagagem.
- Fixar objetos sempre com fitas de amarração ou com cintas tensoras para que os objetos não sejam arremessados pelo interior do veículo e não possam alcançar a área de expansão dos airbags laterais ou frontais durante uma manobra de direção e de frenagem súbita.
- Manter os porta-objetos sempre fechados durante a condução.
- Não guardar objetos rígidos, pesados ou de superfície cortante em porta-objetos abertos no interior do veículo, sobre a superfície atrás do encosto do banco traseiro ou no painel de instrumentos sem que estes estejam corretamente fixados.
- Remover objetos rígidos, pesados ou de superfície cortante de peças de roupa e bolsas no interior do veículo e guardá-los de maneira segura.

ADVERTÊNCIA

Ao transportar objetos pesados, as características de condução do veículo são alteradas e a distância de frenagem aumenta. Cargas pesadas não guardadas e não fixadas de maneira correta podem ocasionar a perda do controle do veículo pelo condutor, causando ferimentos graves.

- Ao transportar objetos pesados, as características de condução do veículo são alteradas devido ao deslocamento do centro de gravidade.
- Distribuir a carga sempre de maneira uniforme e o mais fundo possível no veículo.

⚠ ADVERTÊNCIA (continuação)

- **Acomodar objetos pesados de maneira segura o mais fundo possível no compartimento de bagagem, antes do eixo traseiro.**

! NOTA

Os filamentos do desembaçador do vidro traseiro ou a antena podem ser avariados devido ao atrito com objetos.

i Para que o ar no interior do veículo possa ser renovado, não obstruir as aberturas de ventilação entre o vidro traseiro e a superfície atrás do banco traseiro.

Dispositivo para transporte de objetos longos

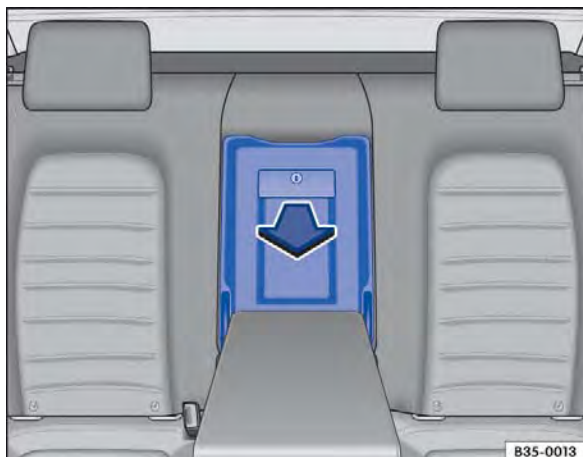

Fig. 95 No encosto do banco traseiro: abrir o dispositivo para transporte de objetos longos.

📖 Em primeiro lugar, ler e observar as informações introdutórias e as indicações de segurança **⚠** na página 140.

Atrás do descanso-braço central do banco traseiro encontra-se um dispositivo para transporte de objetos longos no interior do veículo, como, por exemplo, esquis.

Para evitar a entrada de sujeira no interior do veículo, envolver objetos sujos em uma cobertura, por exemplo, antes de colocá-los no dispositivo para transporte de objetos longos.

Se o descanso-braço central estiver rebaixado, não será permitido transportar uma pessoa no assento central (se houver) do banco traseiro.

Abrir o dispositivo para transporte de objetos longos

- Rebater o descanso-braço central para frente.
- Puxar a alavanca de destravamento ⇒ **Fig. 95** e rebater a tampa do dispositivo para transporte de objetos longos completamente para a frente, na direção da seta.
- Abrir a tampa do compartimento de bagagem.

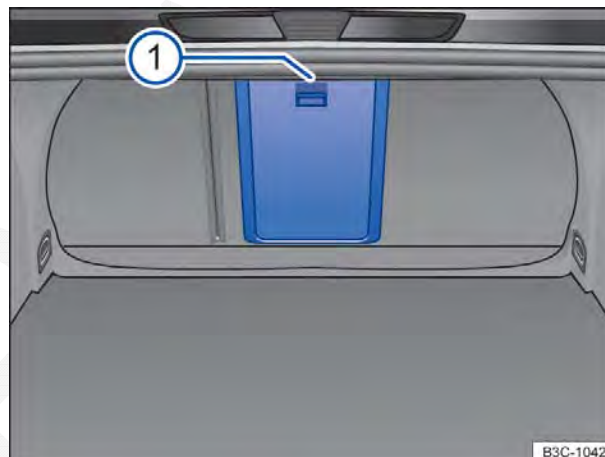

Fig. 96 No compartimento de bagagem: alavanca de destravamento com marcação 1.

- Pelo compartimento de bagagem, empurrar os objetos longos através do dispositivo para transporte de objetos longos.
- Fixar os objetos com o cinto de segurança.
- Fechar a tampa do compartimento de bagagem.

Fechar o dispositivo para transporte de objetos longos

- Rebater a tampa do dispositivo para transporte de objetos longos para trás, até que ela se encaixe. A marcação vermelha no lado do compartimento de bagagem ⇒ **Fig. 96** 1 não pode estar visível.
- Fechar a tampa do compartimento de bagagem.
- Se necessário, rebater o descanso-braço central para trás.

i O dispositivo para transporte de objetos longos também pode ser aberto pelo compartimento de bagagem. Pressionar a alavanca de destravamento 1 para baixo e a tampa para frente.

i Se necessário, o dispositivo para transporte de objetos longos pode ser travado e destravado com a chave de emergência. <

Olhais de amarração



Fig. 97 No compartimento de bagagem: olhais de amarração.

i Em primeiro lugar, ler e observar as informações introdutórias e as indicações de segurança **!** na página 140.

Na região dianteira e traseira do compartimento de bagagem existem olhais de amarração para fixação de volumes de bagagem ⇒ Fig. 97 (seta).

Alguns olhais de amarração precisam ser abertos para serem usados.

! ADVERTÊNCIA

Fitas de amarração ou cintas tensoras inadequadas ou avariadas podem se romper em uma manobra de frenagem ou em caso de

! ADVERTÊNCIA (continuação)

acidente. Se isso acontecer, os objetos podem ser lançados pelo interior do veículo, causando ferimentos graves ou fatais.

- Utilizar sempre fitas de amarração ou cintas tensoras adequadas e em boas condições de uso.
- Fixar fitas de amarração e cintas tensoras de maneira segura nos olhais de amarração.
- Objetos soltos no compartimento de bagagem podem deslizar subitamente e alterar o comportamento de direção do veículo.
- Fixar também objetos pequenos e leves.
- Nunca exceder a carga máxima de tração dos olhais de amarração na fixação de objetos.
- Nunca fixar uma cadeira de criança nos olhais de amarração.

i A carga máxima de tração dos olhais de amarração é de aproximadamente 3,5 kN.

i Cintas tensoras e sistemas de proteção de carga adequados podem ser obtidos em uma empresa especializada. Para isso, a Volkswagen recomenda procurar uma Concessionária Volkswagen. <

Ganchos para sacolas

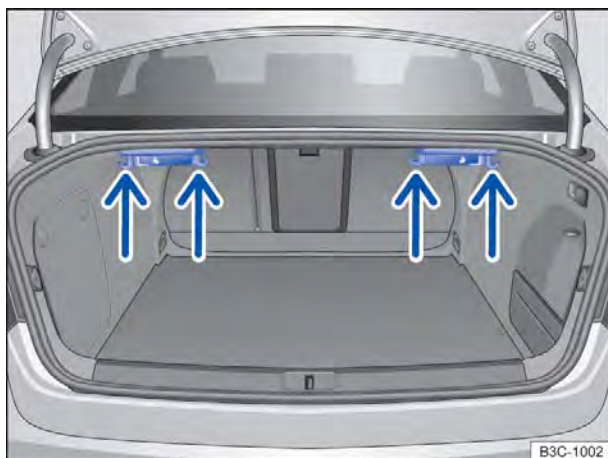



Fig. 98 No compartimento de bagagem: ganchos para sacolas (variante 1).

 **Em primeiro lugar, ler e observar as informações introdutórias e as indicações de segurança**  na página 140.

Ganchos para sacolas em veículos com encosto do banco traseiro rebatível (variante 1)

No canto superior esquerdo e direito do compartimento de bagagem pode haver ganchos para sacolas, nos quais sacolas de compras leves podem ser fixadas.

- Pendurar sacolas em um dos ganchos para sacolas ⇒ Fig. 98 (seta).

Ganchos para sacolas em veículos sem encosto do banco traseiro rebatível (variante 2)

No canto superior esquerdo do compartimento de bagagem pode haver um gancho para sacolas rebatível no qual sacolas de compras leves podem ser fixadas.

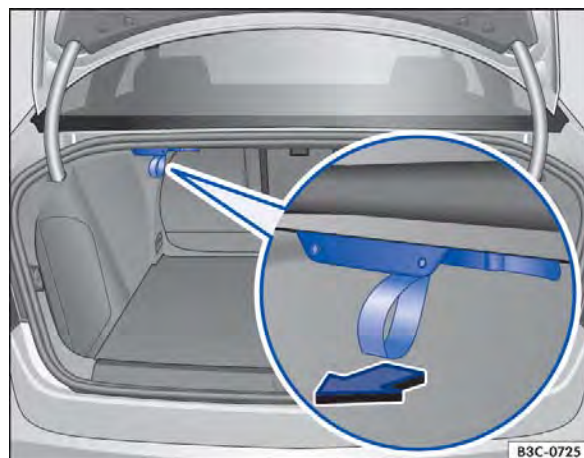

Fig. 99 No compartimento de bagagem: ganchos para sacolas (variante 2).

- Puxar o gancho para sacolas segurando-o pela alça no sentido da seta ⇒ Fig. 99.
- Pendurar sacolas.

ADVERTÊNCIA

Nunca usar os ganchos para sacolas para amarração. Em caso de manobras de frenagem súbitas ou em caso de acidente, o gancho para sacolas pode se romper.

NOTA

Cada gancho para sacolas suporta uma carga máxima de 2,5 kg.

Rede para bagagem

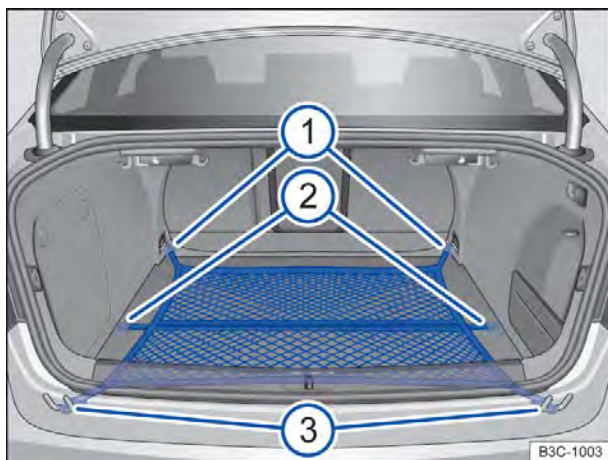

Fig. 100 No compartimento de bagagem: rede para bagagem presa de forma plana.

Em primeiro lugar, ler e observar as informações introdutórias e as indicações de segurança na página 140.

A rede para bagagem impede o deslocamento de um objeto mais leve no compartimento de bagagem. Na rede para bagagem há uma bolsa com zíper para guardar objetos pequenos.

Há diferentes possibilidades para prender a rede para bagagem no compartimento de bagagem.

Exemplo 1: prender a rede para bagagem de forma plana no assoalho do compartimento de bagagem

- Prender os ganchos \Rightarrow Fig. 100 ① da rede para bagagem nos olhais de amarração no encosto do banco traseiro \Rightarrow Fig. 101 ① \Rightarrow . O zíper da rede para bagagem deve estar voltado para cima.
- Prender os ganchos \Rightarrow Fig. 100 ③ nos olhais de amarração \Rightarrow Fig. 101 ③ no canto do compartimento de bagagem.

Exemplo 2: prender a rede para bagagem no canto do compartimento de bagagem

- Prender os ganchos curtos \Rightarrow Fig. 100 ② da rede para bagagem nos suportes \Rightarrow Fig. 101 ② \Rightarrow . O zíper da rede para bagagem deve estar voltado para cima.
- Prender os ganchos \Rightarrow Fig. 100 ① e ③ nos olhais de amarração \Rightarrow Fig. 101 ③.

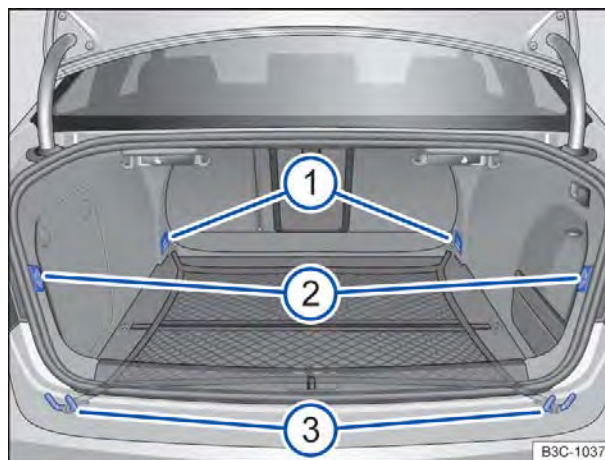

Fig. 101 No compartimento de bagagem: olhais ① e ③, bem como suporte ② para prender a rede para bagagem.

Desinstalar a rede para bagagem

A rede para bagagem, quando presa, está sob tensão \Rightarrow .

- Desprender os ganchos e as alças da rede para bagagem dos olhais de amarração.
- Guardar a rede para bagagem no compartimento de bagagem.

ADVERTÊNCIA

A rede para bagagem elástica precisa ser esticada quando for fixada nos olhais de amarração do compartimento de bagagem. Uma rede para bagagem, quando presa, está sob tensão. Os ganchos da rede para bagagem podem causar ferimentos se a rede para bagagem for presa ou desprendida de modo inadequado.

- Prender sempre o gancho da rede para bagagem firmemente, evitando que ela se solte bruscamente do olhal de amarração ao ser fixada ou removida.
- Proteger os olhos e o rosto para evitar ferimentos caso os ganchos se soltem bruscamente ao serem presos ou desprendidos.
- Prender sempre os ganchos da rede para bagagem na sequência descrita. Se um dos ganchos da rede para bagagem se soltar, haverá um risco de ferimento.

Pano de proteção do para-choque traseiro

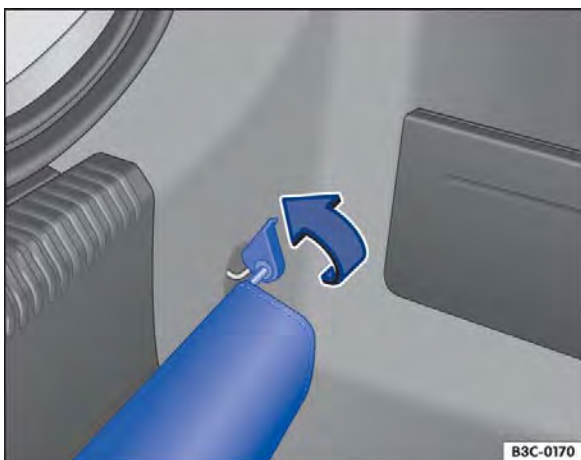



Fig. 102 No compartimento de bagagem: ponto de fixação para o pano de proteção do para-choque traseiro.

 **Em primeiro lugar, ler e observar as informações introdutórias e as indicações de segurança**  **na página 140.**

O pano de proteção do para-choque traseiro pode evitar riscos no para-choque traseiro ao carregar e descarregar o compartimento de bagagem.

Fixar a bolsa do pano de proteção

- Colocar a bolsa do pano de proteção paralelamente à borda do compartimento de bagagem. A abertura da bolsa deve estar voltada para frente.
- Pressionar o suporte do pano de proteção por baixo sobre os olhais de amarração traseiros à direita e à esquerda ⇒ **Fig. 102** (seta). Para isso, possivelmente será necessário aplicar uma força maior.
- O suporte deve ser encaixado firmemente no olhal de amarração.

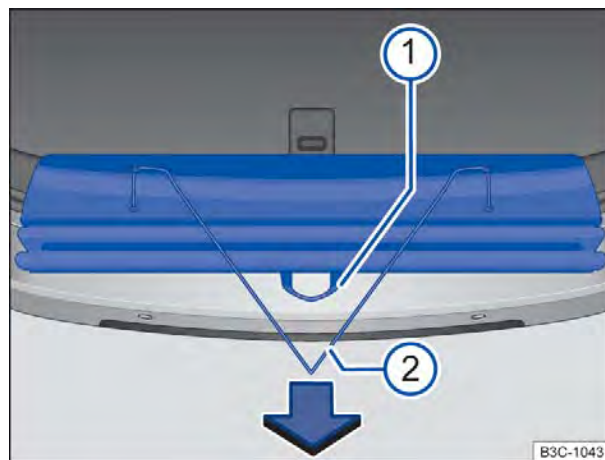



Fig. 103 No compartimento de bagagem: desdobrar e dobrar o pano de proteção.



Desdobrar o pano de proteção

- Rebater a bolsa do pano de proteção para fora.
- Puxar o pano de proteção pela tira ⇒ **Fig. 103** ① no sentido da seta por cima do para-choque traseiro.

Dobrar o pano de proteção

- Puxar o cordão ② no sentido da seta.
- Se necessário, retornar uma parte do pano de proteção para dentro da bolsa.

 Antes de fechar a tampa do compartimento de bagagem, dobrar o pano de proteção para dentro do compartimento de bagagem.

 Nunca conduzir com pano de proteção desdobrado, já que o pano de proteção pode cobrir a placa de licença do veículo e os sensores do Park Pilot. 

Bagageiro do teto

Introdução ao tema

Neste capítulo encontram-se informações relativas aos seguintes temas:

Fixar os suportes de base e o sistema de bagageiro	147
Carregar o sistema de bagageiro	147

O teto do veículo foi desenvolvido para otimizar a aerodinâmica. Os suportes de base e os sistemas de bagageiro convencionais não podem mais ser fixados em uma calha de chuva.

Uma vez que as calhas de chuva são modeladas no teto para facilitar o escoamento, somente podem ser utilizadas barras de suporte ou bagageiros liberados pela Volkswagen.

Quando os suportes de base e o sistema de bagageiro devem ser removidos?

- Quando eles não forem mais necessários.
- Quando o veículo passar por um sistema de lavagem automático.
- Quando a altura do veículo exceder a altura necessária para passagem, por exemplo, em uma garagem.

Informações e alertas complementares:

- Luz ⇒ Página 113
- Transportar ⇒ Página 137
- Conduzir com consciência ecológica ⇒ Página 205
- Rodas e pneus ⇒ Página 326
- Acessórios, reposição de peças, reparos e modificações ⇒ Página 357

ADVERTÊNCIA

Ao transportar objetos pesados ou grandes no sistema de bagageiro, as características de condução do veículo se alteram em razão do deslocamento do centro de gravidade e do aumento da superfície de resistência ao vento.

ADVERTÊNCIA (continuação)

- **Fixar sempre a carga de maneira correta com fitas de amarração ou cintas tensoras adequadas e em boas condições de uso.**
- **Cargas grandes, pesadas, longas ou planas atuam de forma negativa sobre a aerodinâmica do veículo, sobre o centro de gravidade e sobre o comportamento de direção.**
- **Evitar manobras de direção e de frenagem abruptas e súbitas.**
- **Adequar sempre a velocidade e a forma de condução às condições de visibilidade, climáticas, da pista e do trânsito.**

NOTA

- **Desmontar sempre os suportes de base e o sistema de bagageiro antes que o veículo seja submetido a um sistema de lavagem automático.**
- **A altura do veículo se altera com a instalação de suportes de base e de um sistema de bagageiro, bem como de acordo com a carga fixada neles. Comparar a altura do veículo com as alturas de passagem disponíveis, por exemplo, de viadutos e portões de garagem.**
- **A antena do teto, a área de influência do teto de vidro e da tampa do compartimento de bagagem não podem ser comprometidos pelos suportes de base e pelo sistema de bagageiro ou pela carga fixada neles.**
- **Atentar para que a tampa do compartimento de bagagem ao ser aberta não colida com a bagagem de teto.**



O consumo de combustível do veículo aumenta quando o veículo está com os suportes de base e o sistema de bagageiro montados devido ao aumento da resistência do ar.



Fixar os suportes de base e o sistema de bagageiro

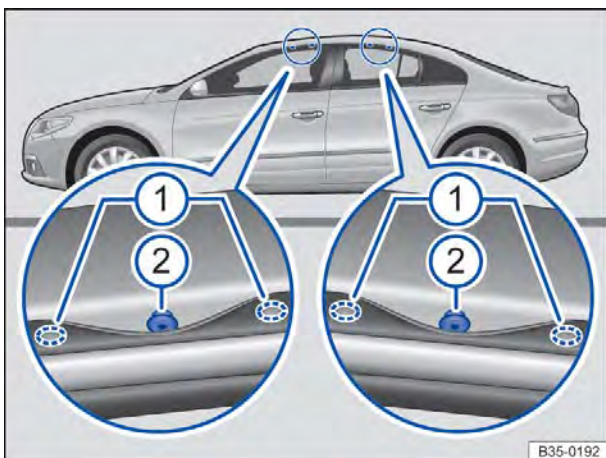

Fig. 104 Abaixo das vedações de borracha da porta dianteira e traseira: pontos de fixação para os suportes de base

Em primeiro lugar, ler e observar as informações introdutórias e as indicações de segurança na página 146.

Os suportes de base devem ser a base para sistemas de bagageiro especiais. Por motivos de segurança, para o transporte de bagagem, bicicletas, pranchas de surf, esquis e barcos são necessários os respectivos sistemas de bagageiro. Acessórios adequados podem ser obtidos em uma Concessionária Volkswagen.

Fixar os suportes de base e o sistema de bagageiro

Os suportes de base e o sistema de bagageiro devem ser fixados sempre da maneira correta. As instruções de instalação fornecidas para os suportes de base ou para o sistema de bagageiro correspondente devem ser observadas sempre.

De cada lado do veículo há duas marcações sobre as vedações de borracha da porta, tanto na frente como atrás ⇒ Fig. 104 ①.

Os pontos de fixação para os suportes de base se encontram nos lados inferiores das vigas do teto, entre as marcações **embaixo** das vedações de borracha da porta ②.

Carregar o sistema de bagageiro

Em primeiro lugar, ler e observar as informações introdutórias e as indicações de segurança na página 146.

Fixar as barras de suporte somente nos pontos de fixação indicados na figura.

Após a montagem dos suportes de base, o sistema de bagageiro em questão poderá ser afixado nos suportes de base, conforme instrução de instalação fornecida em conjunto.

ADVERTÊNCIA

A fixação incorreta dos suportes de base e do sistema de bagageiro, bem como sua utilização incorreta, podem fazer com que todo o sistema se solte do teto, causando acidentes e ferimentos.

- Observar sempre as instruções de instalação do fabricante.
- Usar os suportes de base e os sistemas de bagageiro somente quando estiverem fixados de maneira correta e em boas condições de uso.
- Fixar as barras de suporte somente nos pontos de fixação indicados na figura ②.
- Montar os suportes de base e o sistema de bagageiro sempre de maneira correta.
- Verificar os pontos aparafusados e as fixações antes do início da condução e, se necessário, reapertá-los após uma condução curta. Em caso de conduções mais longas, verificar os pontos aparafusados e as fixações a cada pausa.
- Montar sempre corretamente sistemas de bagageiro especiais para bicicletas, esquis, pranchas de surfe etc.
- Não consertar nem modificar os suportes de base ou o sistema de bagageiro.

Ler e observar as instruções de instalação fornecidas para os suportes de base e para o respectivo sistema de bagageiro, e mantê-las sempre no veículo.

A carga somente pode ser fixada com segurança quando os suportes de base e o sistema de bagageiro estiverem montados de maneira correta ⇒

Carga sobre o teto máxima permitida

A carga máxima admissível sobre o teto é de **100 kg**. A carga sobre o teto é composta pelo peso do sistema de bagageiro, dos suportes de base e da carga a ser transportada sobre o teto ⇒ ⚠.

Informar-se sempre sobre o peso do sistema de bagageiro, dos suportes de base e da carga a ser transportada e, se necessário, pesá-los. Nunca exceder a carga máxima admissível sobre o teto.

Na utilização de suportes de base e de sistemas de bagageiro com menor capacidade de carga, não é possível utilizar a carga máxima admissível sobre o teto. Nesse caso, o sistema de bagageiro somente pode ser carregado até o limite de peso que está indicado nas instruções de instalação.

Distribuir a carga

Distribuir a carga uniformemente e proteger corretamente ⇒ ⚠.

Controlar as fixações

Depois que os suportes de base e o sistema de bagageiro tiverem sido fixados, os pontos aparafusados e as fixações devem ser verificados após uma condução curta e, subsequentemente, com intervalos regulares.

⚠ ADVERTÊNCIA

Se a carga máxima admissível sobre o teto indicada for excedida, podem ocorrer acidentes graves e danos significativos ao veículo.

- **Nunca exceder a carga máxima admissível sobre o teto, as cargas máximas admissíveis sobre os eixos e o peso total admissível do veículo.**
- **Não exceder a capacidade de carga dos suportes de base e do sistema de bagageiro, mesmo que a carga máxima admissível sobre o teto não tenha sido alcançada.**
- **Fixar objetos pesados o mais à frente possível e distribuir toda a carga uniformemente.**

⚠ ADVERTÊNCIA

Carga solta ou fixada de maneira incorreta pode cair do sistema de bagageiro e causar acidentes e ferimentos.

- **Utilizar sempre fitas de amarração ou cintas tensoras adequadas e em boas condições de uso.**
- **Fixar a carga de maneira correta.**

Condução com reboque

Não válido na China e no Japão

Introdução ao tema

Neste capítulo encontram-se informações relativas aos seguintes temas:

Premissas técnicas	150
Rótula de engate destravável eletricamente .	152
Montar o suporte de bicicletas na rótula de engate giratória	153
Engatar e conectar o reboque	154
Carregar o reboque	155
Conduzir com um reboque	156
Controle de estabilidade do conjunto	157
Instalar o dispositivo de reboque posteriormente	159

Observar as prescrições específicas do país para a condução com reboque e para a utilização de um dispositivo de reboque.

Via de regra, o veículo foi desenvolvido para o transporte de pessoas e pode ser utilizado para puxar um reboque quando com equipamento técnico adequado. Esta carga de reboque adicional influencia a resistência, o consumo de combustível e a performance do veículo e pode, sob determinadas condições, diminuir os intervalos de serviço. A carga de reboque depende da motorização do veículo ⇒ Página 426.

A condução com um reboque representa não apenas uma carga maior para o veículo, mas também exige uma maior concentração do condutor.

Em temperaturas de inverno, montar os pneus de inverno no veículo e no reboque.

Carga de apoio

A carga de apoio *máxima* admissível da barra de reboque sobre a rótula de engate do dispositivo de reboque não pode exceder **90 kg**.

Veículos com sistema Start-Stop

Em dispositivos de reboque não instalados pela Volkswagen, antes da condução com reboque, o sistema Start-Stop deve ser desativado manualmente por meio do botão no painel de instrumentos ⇒ Página 210 e permanecer desligado durante toda a condução com reboque ⇒ .

Informações e alertas complementares:

- Vistas externas ⇒ Página 6
- Travamento central e sistema de travamento ⇒ Página 45

- Luz ⇒ Página 113
- Conduzir com consciência ecológica ⇒ Página 205
- Sistemas de assistência de arranque ⇒ Página 210
- Rodas e pneus ⇒ Página 326
- Acessórios, reposição de peças, reparos e modificações ⇒ Página 357

ADVERTÊNCIA

O transporte de passageiros em um reboque coloca vidas em risco e pode ser ilegal.

ADVERTÊNCIA

O uso inadequado do dispositivo de reboque pode causar ferimentos e acidentes.

- Usar o dispositivo de reboque apenas se ele estiver fixado de maneira correta e sem danos.
- Não realizar nenhuma modificação ou reparo no dispositivo de reboque.
- Para reduzir o risco de ferimentos em colisões traseiras e, para pedestres e ciclistas ao estacionar o veículo, bascular para dentro ou remover sempre a rótula de engate quando o reboque não estiver sendo utilizado.
- Nunca montar um dispositivo de reboque “com distribuição de peso” ou com “compensação de carga”. O veículo não foi desenvolvido para estes tipos de dispositivo de reboque. O dispositivo de reboque pode falhar e o reboque pode se soltar do veículo.

ADVERTÊNCIA

A condução com um reboque e o transporte de objetos pesados ou com superfícies grandes pode alterar as características de condução e causar acidentes.

- Fixar sempre a carga de maneira correta com fitas de amarração ou cintas tensoras adequadas e em boas condições de uso.
- Adequar sempre a velocidade e a forma de condução às condições de visibilidade, climáticas, da pista e do trânsito.

⚠️ ADVERTÊNCIA (continuação)

- Reboques com o centro de gravidade mais alto podem tombar mais facilmente do que reboques com o centro de gravidade mais baixo.
- Evitar manobras de direção e de frenagem abruptas e súbitas.
- Atenção especial durante as ultrapassagens.
- Reduzir imediatamente a velocidade ao perceber o mais leve movimento pendular do reboque.
- Com um reboque, não conduzir com velocidade superior a 80 km/h (50 mph) (em casos excepcionais também 100 km/h (60 mph)). Isto também é válido para países em que a velocidade máxima permitida seja mais elevada. Observar velocidades máximas específicas de países que, para veículos com reboques, podem estar abaixo daquelas para veículos sem reboques.
- Nunca tentar “estabilizar” por meio de acelerações um conjunto que estiver oscilando.

⚠️ ADVERTÊNCIA

Com dispositivo de reboque não instalado pela Volkswagen, o sistema Start-Stop deve ser sempre desativado manualmente na con-

⚠️ ADVERTÊNCIA (continuação)

dução com reboque. Caso contrário, pode haver uma avaria do sistema de freio, o que pode causar acidentes e ferimentos graves.

- Sempre desativar manualmente o sistema Start-Stop quando um reboque for fixado a um dispositivo de reboque não instalado pela Volkswagen.

i Desligar sempre o sistema de alarme antifurto antes de o reboque ser engatado ou desengatado ⇒ Página 45. Caso contrário, o sensor de inclinação pode disparar o alarme involuntariamente.

i Nos primeiros 1.000 km de um motor novo, não conduzir com um reboque ⇒ Página 357.

i Antes da condução sem reboque, a Volkswagen recomenda retirar ou virar a rótula de engate para baixo. No caso de um impacto traseiro, os danos causados podem ser maiores em veículos com a rótula montada do que em veículos sem a rótula montada.

i Alguns dispositivos de reboque instalados posteriormente cobrem o alojamento da argola de reboque traseira. Nestes casos, a argola de reboque não pode mais ser utilizada para rebocar outros veículos. Por esta razão, a rótula de engate retirada do dispositivo de reboque instalado posteriormente deve ser sempre levada no veículo. ◀

Não válido na China e no Japão

Premissas técnicas

📖 Em primeiro lugar, ler e observar as informações introdutórias e as indicações de segurança ⚠️ na página 149.

Se o veículo tiver sido equipado de fábrica com um dispositivo de reboque, todos os aspectos técnicos e legais necessários para a condução com reboque já foram considerados.

Como **solução para instalação posterior**, utilizar somente um dispositivo de reboque liberado para o peso bruto admissível do reboque que será puxado. O dispositivo de reboque deve ser adequado para o veículo e para o reboque, e deve estar fixado com segurança no chassi do veículo. Utilizar somente um dispositivo de reboque liberado pela Volkswagen para o veículo. Verificar e observar sempre as indicações do fabricante do dispositivo

de reboque. Nunca montar um “distribuidor de peso” ou “um compensador de carga” como dispositivo de reboque.

Dispositivo de reboque montado no para-choque

Nunca montar um dispositivo de reboque no para-choque ou em sua fixação. Um dispositivo de reboque não deve reduzir o efeito do para-choque. Não realizar nenhuma alteração no sistema de escape e no sistema de freio. Verificar periodicamente se o dispositivo de reboque está assentado firmemente. ▶

Sistema de arrefecimento do motor

A condução com um reboque exige mais do motor e do sistema de arrefecimento. O sistema de arrefecimento deve conter líquido de arrefecimento suficiente e estar projetado para a carga adicional da condução com reboque.

Freio do reboque

Se o reboque possuir um sistema de freio próprio, as determinações válidas devem ser observadas. O sistema de freio do reboque nunca deve ser conectado ao sistema de freio do veículo.

Cabo de ruptura

Utilizar sempre um cabo de ruptura entre o veículo e o reboque ⇒ Página 154.

Lanternas traseiras do reboque

As lanternas traseiras do reboque devem corresponder às determinações legais ⇒ Página 154.

Potência máxima do reboque

Consumidor	Europa, Ásia, África, América do Sul e América Central	Austrália
Lanternas de freio ao todo	84 W	108 W
Lanterna do indicador de direção por cada lado	42 W	54 W
Luzes de posição ao todo	100 W	100 W
Lanternas traseiras ao todo	42 W	54 W
Lanterna de neblina	42 W	54 W

Nunca exceder os valores indicados!

ADVERTÊNCIA

Um dispositivo de reboque inadequado ou montado incorretamente pode ocasionar a soltura do reboque e provocar ferimentos graves.

NOTA

- Se as lanternas traseiras do reboque não forem conectadas corretamente, os componentes eletrônicos do veículo podem ser danificados.
- Se o reboque consumir corrente em excesso, os componentes eletrônicos do veículo podem ser danificados.

Nunca conectar as lanternas traseiras do reboque diretamente ao sistema elétrico do veículo. Em caso de dúvida sobre se o reboque está conectado corretamente ao sistema elétrico, consultar uma empresa especializada. Para isso, a Volkswagen recomenda uma Concessionária Volkswagen.

Espelhos retrovisores externos

Se a área de tráfego atrás do reboque não puder ser vista com os espelhos retrovisores externos de série do veículo de tração, serão necessários espelhos retrovisores externos complementares conforme as determinações específicas de cada país. Os espelhos retrovisores externos devem ser ajustados antes da condução e proporcionar um campo de visão traseiro suficiente.

NOTA (continuação)

- Nunca conectar o sistema elétrico do reboque diretamente com as conexões elétricas das lanternas traseiras ou com outra fonte de corrente. Utilizar somente conexões adequadas para a alimentação de corrente do reboque.

 Em razão da maior demanda do veículo com condução com reboque frequente, a Volkswagen recomenda que as manutenções sejam efetuadas também entre os intervalos de inspeção.

 Em alguns países é necessário levar um extintor de incêndio adicional quando o peso total do reboque for maior do que 2.500 kg. ◀

Rótula de engate destravável eletricamente



Fig. 105 No compartimento de bagagem, à direita: botão para destravamento da rótula de engate.

 **Em primeiro lugar, ler e observar as informações introdutórias e as indicações de segurança ⚠ na página 149.**

A rótula de engate do dispositivo de reboque está localizada no para-choque. A rótula de engate destravável eletricamente não pode ser removida.

Não pode haver pessoas, animais e objetos na área de abertura da rótula de engate ⇒ ⚠.

Destravar e girar a rótula de engate

- Parar o veículo e ligar o freio de estacionamento eletrônico ⇒ Página 194.
- Desligar o motor.
- Abrir a tampa do compartimento de bagagem.
- Puxar o botão ⇒ Fig. 105 brevemente. A rótula de engate é destravada eletricamente e é removida independentemente. A luz de controle pisca no botão ⇒ Fig. 105.
- Continuar a girar a rótula de engate com a mão até que se possa sentir e ouvir que a rótula de engate foi travada e que a luz de controle do botão se acenda.
- Fechar a tampa do compartimento de bagagem.
- Quando houver uma capa de proteção contra poeira montada sobre a rótula de engate, removê-la e guardá-la antes de acoplar um reboque.
- A luz de controle do botão será acesa apenas se a tampa do compartimento de bagagem estiver aberta.

Virar a rótula de engate para dentro

- Parar o veículo e ligar o freio de estacionamento eletrônico.
- Desligar o motor.
- Desengatar o reboque e desligar a conexão elétrica entre o veículo e o reboque. Se for o caso, remover os adaptadores da tomada do reboque.
- Colocar a capa de proteção contra poeira (caso existente) na rótula de engate.
- Abrir a tampa do compartimento de bagagem.
- Puxar o botão ⇒ Fig. 105 brevemente. A rótula de engate é destravada eletricamente.
- Girar a rótula de engate manualmente para baixo do para-choque até sentir e ouvir que ela foi travada e a luz de controle no botão ⇒ Fig. 105 se apagar.
- Fechar a tampa do compartimento de bagagem.

Significado da luz de controle

- Se a luz de controle do botão ⇒ Fig. 105 pisca, a rótula de engate ainda não se encontra na posição final e não está travada ou está danificada ⇒ ⚠.
- Se a luz de controle estiver *constantemente* acesa com a tampa do compartimento de bagagem aberta, a rótula de engate estará travada corretamente para dentro ou para fora.
- Com a tampa do compartimento de bagagem fechada, a luz de controle se apaga.

ADVERTÊNCIA

O uso inadequado do dispositivo de reboque pode causar ferimentos e acidentes.

- **Atentar para que não haja pessoas, animais nem objetos no raio de abertura da rótula de engate.**
- **Em hipótese alguma deve-se utilizar objetos auxiliares ou ferramentas no processo de giro da rótula de engate.**
- **Nunca acionar o botão ⇒ Fig. 105 se um reboque estiver engatado ou se houver acima da rótula de engate um bagageiro ou outras peças agregadas.**
- **Nunca conduzir com um reboque se a luz de controle do botão ⇒ Fig. 105 não estiver acesa.**

⚠️ ADVERTÊNCIA (continuação)

- Se a rótula de engate não se travar de forma correta, não usar o dispositivo de reboque e mandar verificar em uma Concessionária Volkswagen.
- Se houver avarias no sistema elétrico ou no próprio dispositivo de reboque, o dispositivo de reboque deve ser verificado por uma Concessionária Volkswagen.
- Não usar o dispositivo de reboque se o menor diâmetro da rótula for inferior a 49 mm.

ⓘ NOTA

Não direcionar o lavador de alta pressão ou o jato de vapor diretamente para a rótula de engate giratória ou para a tomada do reboque montada. As vedações podem ser danificadas ou a gordura necessária para a lubrificação pode ser removida.

i Em casos de temperaturas externas extremamente baixas, pode ocorrer de a rótula de engate não virar. Nestes casos, basta colocar o veículo em ambientes mais quentes, como por exemplo, em uma garagem.

Não válido na China e no Japão

Montar o suporte de bicicletas na rótula de engate giratória

📖 Em primeiro lugar, ler e observar as informações introdutórias e as indicações de segurança **⚠️** na página 149.

O peso bruto admissível (sistema de bagageiro incluindo carga) é de **75 kg**. A largura máxima admissível do sistema de carga na rótula de engate não pode ultrapassar 700 mm. Somente são admissíveis sistemas de bagageiro onde podem ser montado no máximo de 3 bicicletas. Montar a bicicleta mais pesada o mais próximo possível do veículo (rótula de engate).

⚠️ ADVERTÊNCIA

O uso inadequado do dispositivo de reboque com suporte de bicicletas montado sobre a rótula de engate pode ocasionar ferimentos e acidentes.

- Nunca exceder a carga e a largura indicadas.
- Não é permitido fixar o suporte de bicicletas no gargalo da esfera abaixo da esfera de engate, já que devido ao formato do gargalo

⚠️ ADVERTÊNCIA (continuação)

da esfera e dependendo da versão do suporte de bicicletas, pode ocorrer um desalinhamento do suporte de bicicletas no veículo.

- Ler e observar as instruções de instalação do suporte de bicicletas.

ⓘ NOTA

Se o carregamento ou a largura máxima indicados forem excedidas, podem ocorrer danos consideráveis ao veículo.

- Nunca exceder os valores indicados.

i A Volkswagen recomenda remover todos os componentes possíveis das bicicletas antes da condução. Isso inclui, por exemplo, cesta e malas da bicicleta, cadeiras de criança ou baterias. Isso permite melhorar a aerodinâmica e o centro de gravidade do sistema de carga.

Engatar e conectar o reboque

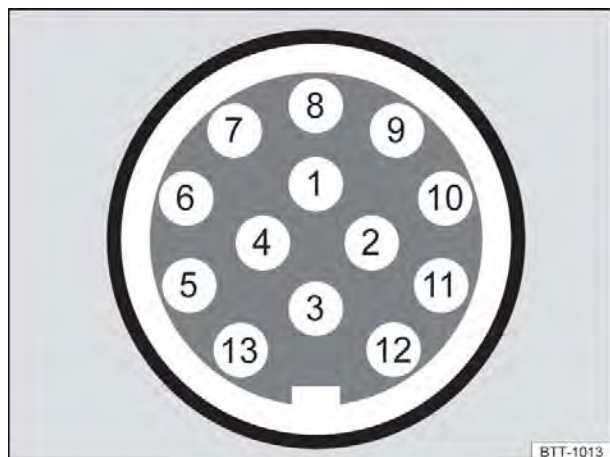

Fig. 106 Representação esquemática: disposição dos pinos da tomada do reboque.

Em primeiro lugar, ler e observar as informações introdutórias e as indicações de segurança na página 149.

Legenda para a representação esquemática

Fig. 106:

Pino	Significado
1	Indicadores de direção esquerdos
2	Lanterna de neblina
3	Pino massa 1, 2, 4 – 8
4	Indicadores de direção direitas
5	Lanterna traseira direita
6	Lanterna de freio
7	Luz traseira esquerda
8	Lanterna de marcha a ré
9	Luz permanente
10	Cabo carregador positivo
11	Pino massa 10
12	não ocupado
13	Pino massa 9

Tomada do reboque

A conexão elétrica entre o veículo de tração e o reboque ocorre por meio de uma tomada 13 polos do reboque. No reconhecimento elétrico de um reboque, os consumidores elétricos no reboque são alimentados com tensão através da ligação elétrica.

O pino 9 está ocupado com a luz permanente, de modo que possa, por exemplo, funcionar a iluminação interna de um reboque. O pino 10 **somente**

é alimentado com tensão elétrica com o motor em funcionamento. A linha de carregamento (pino 10) carrega, por exemplo, a bateria de um trailer.

Os pinos 9 e 10 não podem ser conectados entre si para que a bateria não seja descarregada ou danificada.

Nunca conectar os cabos massa dos pinos 3, 11 e 13 para não sobrecarregar o sistema elétrico.

Quando o reboque tiver um **conector de 7 polos**, deve ser utilizado um cabo adaptador adequado. Neste caso, a função do pino 10 não está disponível.

Cabo de ruptura

Fixar sempre o cabo de ruptura do reboque corretamente no veículo de tração. Nesse caso, deixar o cabo de ruptura um pouco frouxo para possibilitar a condução em curvas. No entanto, o cabo de ruptura não deve se arrastar pelo solo durante a condução.

Lanternas traseiras do reboque

Atentar para que as lanternas traseiras do reboque funcionem corretamente e que correspondam às determinações legais. Atentar para que a potência máxima do reboque não seja excedida
⇒ Página 151.

Integração ao sistema de alarme antifurto

O reboque é integrado ao sistema de alarme antifurto de acordo com as seguintes premissas:

- Se o veículo for equipado de fábrica com um sistema de alarme antifurto e com um dispositivo de reboque.
- Se o reboque estiver conectado eletricamente ao veículo de tração por meio da tomada do reboque.
- Se o sistema elétrico do veículo e do reboque estiverem funcionando sem avarias e sem danos.
- Se o veículo estiver travado com a chave do veículo e o sistema de alarme antifurto estiver ativo.

Com o veículo travado, o alarme dispara assim que a conexão elétrica com o reboque é interrompida.

Desligar sempre o sistema de alarme antifurto antes de engatar ou desengatar o reboque. Caso contrário, o sensor de inclinação pode disparar o alarme involuntariamente. ▶

Reboque com lanternas traseiras de LED

Reboques com lanternas traseiras de LED não podem ser ligados ao sistema de alarme antifurto por razões técnicas.

Com o veículo travado, o alarme não dispara assim que a conexão elétrica com o reboque com lanternas traseiras de LED for interrompida.

ADVERTÊNCIA

Condutores elétricos inadequados ou incorretamente conectados podem energizar o reboque, causar falhas de funcionamento nos componentes eletrônicos do veículo e causar ferimentos graves.

- Todos os trabalhos no sistema elétrico somente podem ser realizados por uma Concessionária Volkswagen.
- Nunca conectar o sistema elétrico do reboque diretamente com as conexões elétricas das lanternas traseiras ou com outra fonte de corrente.

ADVERTÊNCIA

O contato entre os pinos da tomada do reboque pode ocasionar curto-circuitos, sobrecarga dos sistemas elétricos ou falha do sistema de iluminação e, com isso, provocar acidentes e ferimentos graves.

ADVERTÊNCIA (continuação)

- Nunca conectar entre si os pinos da tomada do reboque.
- Reparar os pinos dobrados em uma Concessionária Volkswagen ou em uma empresa especializada.

NOTA



Um reboque estacionado sobre a roda de apoio ou sobre os suportes do reboque não deve permanecer acoplado ao veículo. Por exemplo, o veículo se ergue e se abaixa devido a alterações da carga ou avaria de pneus. Nesse caso, forças de grande intensidade atuam sobre o dispositivo de reboque e sobre o reboque e podem ocasionar danos ao veículo e ao reboque.

 Em caso de avarias do sistema elétrico do veículo ou do reboque, bem como avarias com o sistema de alarme antifurto, os sistemas devem ser verificados por uma Concessionária Volkswagen ou por uma empresa especializada.

 Se a carga da bateria do veículo estiver muito baixa, a conexão elétrica com o reboque é automaticamente interrompida. ◀

Não válido na China e no Japão

Carregar o reboque

 Em primeiro lugar, ler e observar as informações introdutórias e as indicações de segurança  na página 149.

Carga de reboque e carga de apoio

A carga de reboque é a carga que o veículo é capaz puxar ⇒ . A carga de apoio é a carga que exerce pressão verticalmente sobre a rótula de engate do dispositivo de reboque ⇒ Página 426.

As indicações da carga de reboque e da carga de apoio na plaqueta de identificação do dispositivo de reboque são valores de referência do dispositivo. Os valores relativos ao veículo, que frequentemente estão *abaixo* desses valores, estão relacionados nos documentos do veículo. Prevalecem as indicações nos documentos de licenciamento do veículo.

Para garantir a segurança de condução, a Volkswagen recomenda sempre aproveitar a **carga de apoio** ⇒ Página 149 máxima admissível. Uma carga de apoio muito baixa limita o comportamento de direção do conjunto.

A carga de apoio existente aumenta o peso sobre o eixo traseiro e reduz o carregamento do veículo admissível.

Capacidade máxima de tração

A capacidade máxima de tração é composta pelos pesos reais do veículo de tração carregado e do reboque carregado.

Em alguns países, os reboques estão subdivididos em classes. A Volkswagen recomenda consultar uma empresa especializada sobre os reboques adequados. ▶

Carregar o reboque

O conjunto deve estar balanceado. Para isso, aproveitar a carga de apoio máxima admissível e não carregar o reboque com a carga na frente ou atrás:

- Distribuir a carga no reboque de modo que objetos pesados se encontrem o mais próximo possível do eixo ou sobre ele.
- Fixar a carga de maneira correta no reboque.

Pressão dos pneus

A pressão dos pneus para as rodas do reboque é orientada pela recomendação do fabricante do reboque.

Encher as rodas do veículo de tração com a pressão máxima dos pneus na condução com reboque ⇒ Página 326.

ADVERTÊNCIA

Exceder a carga máxima admissível sobre o eixo e a carga de apoio, bem como a capacidade máxima ou total de tração do veículo e do reboque, pode resultar em acidentes e ferimentos graves.

- Nunca exceder os valores indicados.
- Nunca exceder a carga máxima admissível sobre o eixo com o peso atual no eixo dianteiro e traseiro. Nunca exceder o peso bruto máximo admissível com o peso dianteiro ou traseiro do veículo.

ADVERTÊNCIA

Se a carga deslizar, a estabilidade e a segurança de condução do conjunto podem ser bastante reduzidas, causando acidentes e ferimentos graves.

- Carregar o reboque sempre de maneira correta.
- Fixar sempre a carga com fitas de amarração ou cintas tensoras adequadas e em boas condições de uso.

Não válido na China e no Japão

Conduzir com um reboque



Em primeiro lugar, ler e observar as informações introdutórias e as indicações de segurança  na página 149.

Regulagem do farol

Com o reboque acoplado, a parte dianteira do veículo pode se erguer e o farol baixo aceso pode ofuscar outros condutores. Abaixar os feixes de luz com a regulagem de alcance do farol. Quando não houver regulagem de alcance do farol, o farol deve ser regulado por uma Concessionária Volkswagen. Veículos com lâmpadas com descarga de gás se ajustam automaticamente e não precisam ser reguladas.

Particularidades ao conduzir com um reboque



- Em um reboque com **freio complementar**, frear *suavemente no início*, depois continuamente. Assim, são evitados solavancos de frenagem pelo bloqueio das rodas do reboque.
- A distância de frenagem aumenta devido à capacidade máxima de tração.
- Antes de trechos de declive, selecionar uma posição de marcha ou marcha inferior para utilizar o motor adicionalmente como freio. Caso contrário, o sistema de freio pode se superaquecer e, eventualmente, falhar.

- O centro de gravidade do veículo e as características de condução se alteraram pela carga de reboque e pelo aumento do peso bruto do conjunto.
- Com o veículo de tração vazio e o reboque carregado, a distribuição de peso é bastante desfavorável. Com essa combinação, conduzir de forma lenta e especialmente cuidadosa.

Arranque com um reboque em acives



Dependendo da inclinação e do peso bruto do conjunto, um conjunto estacionado pode rodar levemente para trás no arranque.

Em acives, arrancar com um reboque da seguinte forma:

- Pisar no pedal do freio e mantê-lo pressionado.
- Pressionar o botão  uma vez para desligar o freio de estacionamento eletrônico ⇒ Página 194.
- Puxar e segurar o botão  e mantê-lo pressionado para segurar o conjunto com o freio de estacionamento eletrônico.
- Com transmissão manual: pisar totalmente no pedal da embreagem.
- Engatar a 1ª marcha ou a posição de marcha **D** ⇒ Página 183, *Trocar a marcha*.
- Soltar o pedal do freio.
- Arrancar lentamente. Com transmissão manual, soltar o pedal da embreagem lentamente.
- Liberar o botão  somente quando o motor tiver força de tração suficiente para o arranque.

Não válido na China e no Japão

Controle de estabilidade do conjunto

 **Em primeiro lugar, ler e observar as informações introdutórias e as indicações de segurança  na página 149.**

O controle de estabilidade do conjunto é uma expansão do programa de estabilidade eletrônico (ESC) e auxilia, juntamente com a servo-assistência da direção, a reduzir a “vibração” do reboque.



Um controle de estabilidade do conjunto ligado pode ser reconhecido pela luz de controle do ESC  no instrumento combinado, que permanece acesa por aproximadamente 2 segundos a mais do que a luz de controle do ABS.

ADVERTÊNCIA

Puxar um reboque incorretamente pode causar a perda de controle do veículo e ferimentos graves.

- **A condução com um reboque e o transporte de objetos pesados ou com superfícies grandes pode alterar as características de condução e aumentar a distância de frenagem.**
- **Conduzir sempre de maneira cautelosa e defensiva. Frear antes do usual.**
- **Adequar sempre a velocidade e a forma de condução às condições de visibilidade, climáticas, da pista e do trânsito. Reduzir a velocidade, especialmente em declives.**
- **Acelerar de forma especialmente cautelosa e cuidadosa. Evitar manobras de direção e de frenagem abruptas e súbitas.**
- **Atenção especial durante as ultrapassagens. Reduzir imediatamente a velocidade ao perceber o mais leve movimento pendular do reboque.**
- **Nunca tentar “estabilizar” por meio de acelerações um conjunto que estiver oscilando.**
- **Para veículos com reboque, observar que as velocidades máximas podem estar abaixo daquelas para veículos sem reboque.**

Premissas para o controle de estabilidade do conjunto

- O dispositivo de reboque foi instalado de fábrica ou um dispositivo de reboque compatível foi instalado posteriormente.
- ESC e ASR estão ativos. A luz de controle  ou  não está acesa no instrumento combinado.
- O reboque está conectado eletricamente ao veículo de tração por meio da tomada do reboque.
- A velocidade é maior do que aproximadamente 60 km/h (38 mph).
- A carga de apoio máxima foi aproveitada.
- Os reboques devem ter uma barra rígida.
- Os reboques freados devem apresentar um dispositivo de junção mecânico.

ADVERTÊNCIA

A maior segurança oferecida pelo controle de estabilidade do conjunto não deve incentivar a colocar a segurança em risco.

- Adequar sempre a velocidade e a forma de condução às condições de visibilidade, climáticas, da pista e do trânsito.
- Acelerar com cuidado em pista escorregadia.
- Se um sistema estiver em funcionamento, tirar o pé do pedal do acelerador.

ADVERTÊNCIA

É possível que o controle de estabilidade do conjunto não reconheça todas as situações de condução.

ADVERTÊNCIA (continuação)

- Reboques leves em movimento pendular não são cobertos em todos os casos pelo controle de estabilidade do conjunto e estabilizados de forma adequada.
- Em pistas escorregadias e com baixa aderência, um reboque pode *cambalear* apesar do controle de estabilidade do conjunto.
- Reboques com o centro de gravidade alto podem tombar antes que ocorra o movimento pendular.
- Quando não houver um reboque acoplado e, ao mesmo tempo, houver um conector na tomada do reboque, por exemplo, de um porta-bicicletas com iluminação, poderão ocorrer procedimentos súbitos automáticos de frenagem em situações extremas de condução.

Instalar o dispositivo de reboque posteriormente

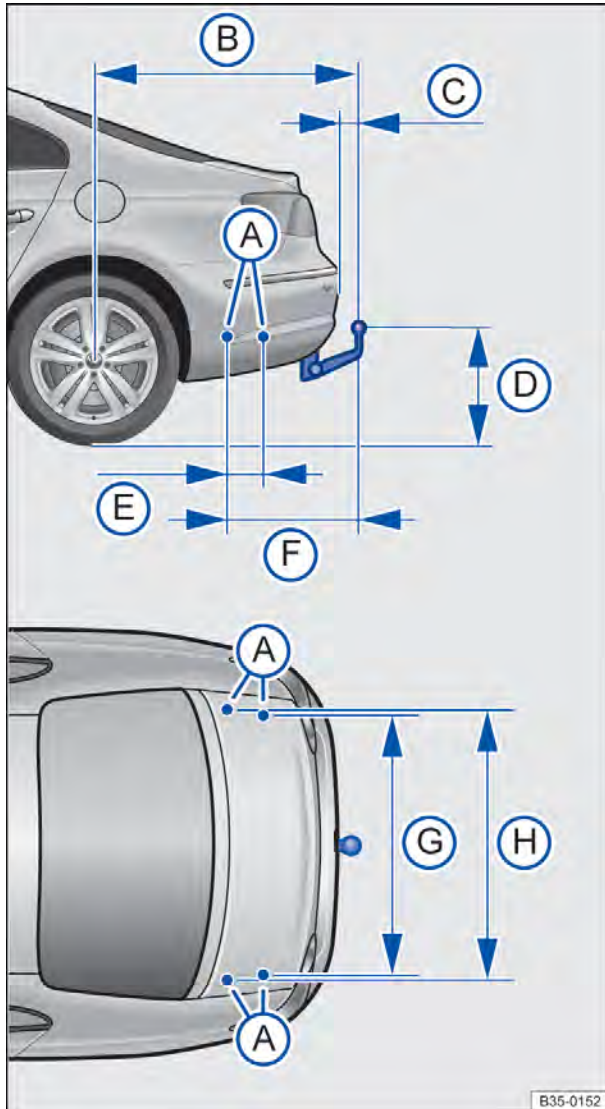

Fig. 107 Dimensões e pontos de fixação para instalação posterior de um dispositivo de reboque.

Em primeiro lugar, ler e observar as informações introdutórias e as indicações de segurança na página 149.

A Volkswagen recomenda que um dispositivo de reboque seja instalado por uma empresa especializada. Por exemplo, podem ser necessárias medidas de conversão no sistema de arrefecimento ou a montagem de chapas de blindagem térmica. Para isso, a Volkswagen recomenda procurar uma Concessionária Volkswagen.

Na instalação posterior de um dispositivo de reboque, as medidas de distância devem ser obrigatoriamente respeitadas. A medida indicada do centro da rótula de engate até a pista \Rightarrow Fig. 107 **D** não pode nunca ser excedida. Isso também se aplica a um veículo totalmente carregado, incluindo a carga de apoio máxima.

Medidas de distância \Rightarrow Fig. 107:

- A** Pontos de fixação
- B** 1.170 mm
- C** no mínimo 79 mm
- D** 350 – 420 mm
- E** 251 mm
- F** 546 mm
- G** 1.031 mm
- H** 1.036 mm

ADVERTÊNCIA

Condutores elétricos inadequados ou ligados incorretamente podem causar deficiências de funcionamento de todos os componentes eletrônicos do veículo e acidentes e ferimentos graves.

- Nunca conectar o sistema elétrico do reboque diretamente com as conexões elétricas das lanternas traseiras ou com outra fonte inadequada de corrente. Utilizar somente conectores adequados para a conexão do reboque.
- A instalação posterior de um dispositivo de reboque deve ser realizada por uma Concessionária Volkswagen ou por uma empresa especializada.

ADVERTÊNCIA

Um dispositivo de reboque inadequado ou incorretamente instalado pode ocasionar a soltura do reboque do veículo de tração. Isto pode causar acidentes graves e ferimentos fatais.

Utilizar somente dispositivos de reboque liberados pela Volkswagen para o respectivo modelo de veículo.

Equipamentos práticos

Porta-objetos

Introdução ao tema

Neste capítulo encontram-se informações relativas aos seguintes temas:

Porta-objetos do lado do condutor	161
Porta-objetos no console do teto (porta-óculos)	161
Porta-objetos no console central dianteiro ...	162
Porta-objetos no console central	162
Porta-objetos no descansa-braço central dianteiro	163
Porta-luvas	163
Porta-objetos no descansa-braço central traseiro	164
Porta-objetos entre os assentos traseiros ...	165
Outros porta-objetos	166

Os porta-objetos devem ser utilizados somente para guardar objetos mais leves ou menores.

Informações e alertas complementares:

- Interior do veículo ⇒ Página 9
- Conservar e limpar o interior do veículo ⇒ Página 351
- ⇒ caderno *Rádio* ou ⇒ caderno *Sistema de navegação*

ADVERTÊNCIA

Objetos soltos podem ser arremessados pelo interior do veículo em manobras de direção ou de frenagem súbitas. Isto pode causar ferimentos graves e também a perda de controle do veículo.

- Não colocar animais e objetos rígidos, pesados ou afiados em porta-objetos abertos do veículo, sobre o painel de instrumentos, na superfície atrás do banco traseiro, em peças de vestuário ou sacolas no interior do veículo.
- Manter os porta-objetos sempre fechados durante a condução.

ADVERTÊNCIA

Objetos na área para os pés do condutor podem impedir o livre acionamento dos pedais. Isto pode ocasionar a perda de controle do veículo e aumentar o risco de ferimentos graves.

- Atentar para que todos os pedais possam ser acionados sem impedimentos.
- Fixar o tapete para os pés sempre com segurança.
- Nunca colocar tapetes para os pés ou outros revestimentos de assoalho sobre o tapete para os pés instalado.
- Atentar para que nenhum objeto alcance a área para os pés do condutor durante a condução.

ADVERTÊNCIA

Isqueiros no veículo podem ser danificados ou podem se acender despercebidamente. Isto pode causar queimaduras graves e danos ao veículo.

- Antes de ajustar os bancos, sempre garantir que não haja um isqueiro na área da parte móvel do banco.
- Antes de fechar porta-objetos ou gavetas, sempre garantir que não haja um isqueiro na área de fechamento.
- Nunca guardar isqueiros em porta-objetos, em gavetas ou em outras superfícies do veículo. Devido às altas temperaturas de superfície, principalmente no verão, os isqueiros podem se acender.

NOTA

- Os filamentos do desembaçador do vidro traseiro podem ser avariados devido ao atrito com objetos sobre a superfície atrás do banco traseiro.
- Não guardar objetos sensíveis ao calor, alimentos ou medicamentos no interior do veículo. O calor e o frio podem danificá-los ou torná-los inapropriados para uso ou consumo. ▶

! **NOTA (continuação)**

- **Objetos de materiais transparentes deixados no veículo, como, por exemplo, óculos, lentes ou ventosas transparentes nos vidros, podem focalizar os raios do sol e, assim, causar danos ao veículo.**

i Para que o ar no interior do veículo possa ser renovado, não obstruir as aberturas de ventilação entre o vidro traseiro e a superfície atrás do banco traseiro.

Porta-objetos do lado do condutor

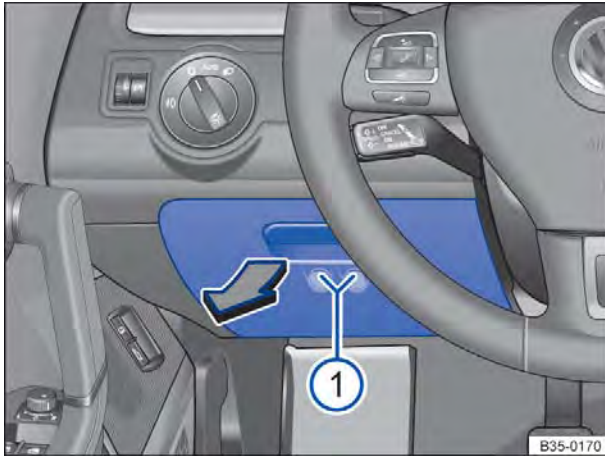

Fig. 108 No lado do condutor: porta-objetos com porta-moedas.

📖 Em primeiro lugar, ler e observar as informações introdutórias e as indicações de segurança **⚠** na página 160.

Para *abrir*, puxar a alça no sentido da seta ⇒ Fig. 108.

No porta-objetos encontram-se suportes para moedas **1**.

Para *fechar*, pressionar a tampa para cima e até que ela se encaixe.

Porta-objetos no console do teto (porta-óculos)

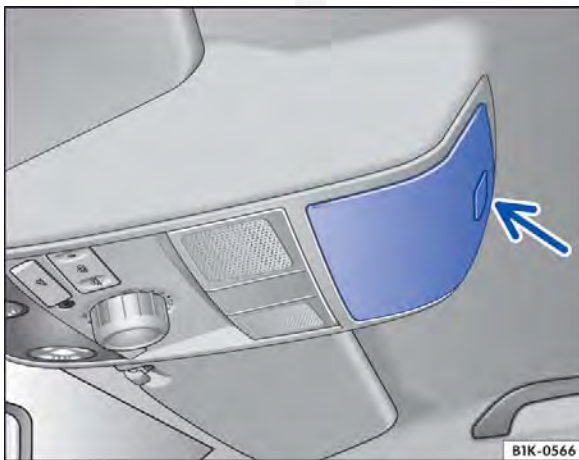

Fig. 109 No console do teto: porta-objetos.

📖 Em primeiro lugar, ler e observar as informações introdutórias e as indicações de segurança **⚠** na página 160.

O porta-objetos pode ser utilizado para guardar óculos ou outros objetos.

Para *abrir*, pressionar e soltar o botão ⇒ Fig. 109 (seta).



Para *fechar*, pressionar a tampa para cima até que ela encaixe.

i Para garantir a função do monitoramento do interior do veículo, o porta-objetos deve estar fechado ao travar o veículo.

Porta-objetos no console central dianteiro





Fig. 110 No console central dianteiro: porta-objetos.

 Em primeiro lugar, ler e observar as informações introdutórias e as indicações de segurança  na página 160.

Para *abrir*, pressionar a cobertura no sentido da seta ⇒ Fig. 110.

Para *fechar*, pressionar a cobertura totalmente para baixo.

 No porta-objetos pode haver uma tomada 12 V ⇒ Página 172 ou um acendedor de cigarro ⇒ Página 170. 

Porta-objetos no console central

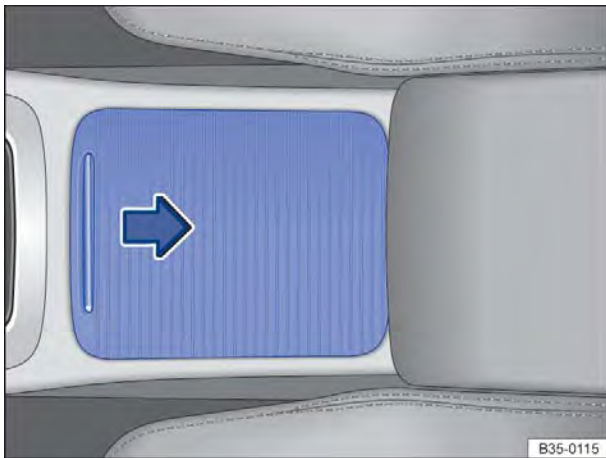





Fig. 111 No console central: porta-objetos com cobertura.

 Em primeiro lugar, ler e observar as informações introdutórias e as indicações de segurança  na página 160.

Para *abrir*, deslizar a cobertura no sentido da seta ⇒ Fig. 111.

Para *fechar*, deslizar a cobertura no sentido contrário ao sentido da seta. 

Porta-objetos no descansa-braço central dianteiro

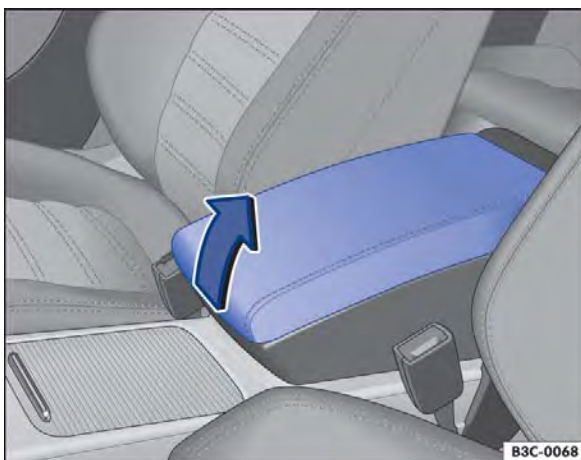



Fig. 112 Porta-objetos no descansa-braço central dianteiro.

 Em primeiro lugar, ler e observar as informações introdutórias e as indicações de segurança  na página 160.

Para *abrir*, erguer o descansa-braço central totalmente para cima \Rightarrow Fig. 112.

Para *fechar*, conduzir o descansa-braço central para baixo.



ADVERTÊNCIA

O descansa-braço central pode restringir a liberdade de movimentos dos braços do condutor e, assim, causar acidentes e ferimentos graves.

- Manter o porta-objetos do descansa-braço central sempre fechado durante a condução.

ADVERTÊNCIA

Nunca transportar uma pessoa ou uma criança sobre o descansa-braço central.



 No porta-objetos, encontram-se uma entrada AUX-IN  e uma entrada USB  \Rightarrow caderno sistema de navegação ou \Rightarrow caderno rádio, sistema de navegação.

 Na parte superior do porta-objetos pode haver um suporte de telefone da preparação para telefone móvel \Rightarrow caderno *Preparação para telefone móvel*.

Porta-luvas



Fig. 113 Porta-luvas.

 Em primeiro lugar, ler e observar as informações introdutórias e as indicações de segurança  na página 160.

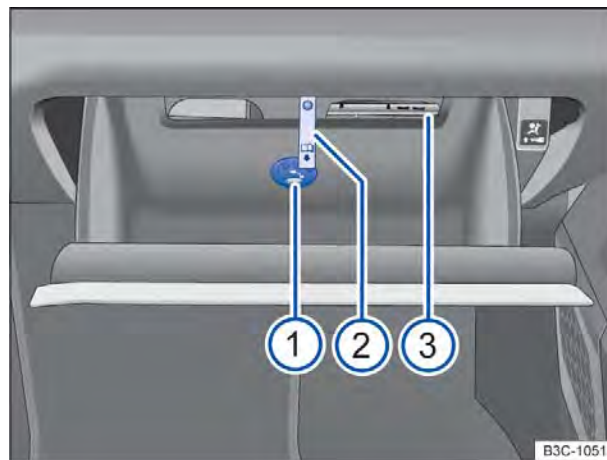

Fig. 114 Porta-luvas aberto.

Abrir e fechar o porta-luvas

Se necessário, destravar o porta-luvas com a chave de emergência \Rightarrow Página 40. O porta-luvas estará travado se a haste da chave estiver na vertical.

Para *abrir*, puxar a maçaneta \Rightarrow Fig. 113.

Para *fechar*, pressionar a tampa para cima. 

Compartimento da literatura de bordo

No porta-luvas pode haver um compartimento especial para a literatura de bordo.

O compartimento da literatura de bordo encontra-se no porta-objetos basculante superior ⇒ Fig. 114 ③.

Uma tira ② aponta para a alça de abertura do compartimento da literatura de bordo. A literatura de bordo deve ser guardada sempre no compartimento da literatura de bordo. Para guardar, inserir a literatura de bordo primeiramente pelo lado aberto no compartimento da literatura de bordo.

Suportes

No porta-luvas pode haver um porta-canetas e um suporte para bloco de notas.

Resfriar o porta-luvas

No painel divisório há um difusor de ar ①, através do qual o ar refrigerado pelo ar-condicionado ligado pode ser conduzido ao compartimento. Abrir ou fechar o difusor de ar girando-o.

⚠ ADVERTÊNCIA

Um porta-luvas aberto pode aumentar o risco de ferimentos graves em caso de um acidente ou manobras de frenagem ou de direção súbitas.

- Manter o porta-luvas sempre fechado durante a condução.

ⓘ NOTA

Manter o porta-objetos com a disqueteira de CD ③ fechado durante a condução, caso contrário podem ocorrer danos à disqueteira de CD devido a vibrações.

ⓘ NOTA

Em algumas versões do modelo existem, devido à montagem, aberturas no porta-luvas, por exemplo, atrás do compartimento para a literatura de bordo, através das quais podem cair pequenos objetos para trás do revestimento. Isto pode causar ruídos incomuns e danos ao veículo. Por este motivo, não guardar objetos pequenos no porta-luvas.



No porta-luvas pode estar localizada a disqueteira de CD instalada de fábrica.



Porta-objetos no descansa-braço central traseiro

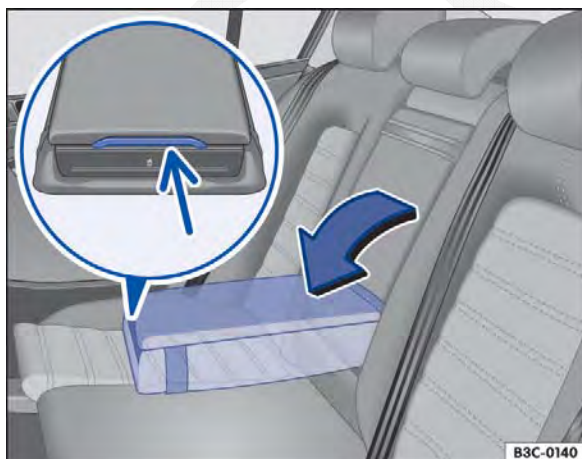

Fig. 115 Porta-objetos no descansa-braço central traseiro.

No descansa-braço central traseiro ou atrás do descansa-braço central do banco traseiro pode haver um porta-objetos.

Com o descansa-braço central rebatido, não se deve transportar uma pessoa no assento central do banco traseiro.

Abrir ou fechar o porta-objetos no descansa-braço central

Para *abrir*, pressionar o botão ⇒ Fig. 115 (seta pequena) com o descansa-braço central rebatido e rebater a tampa para cima.

Para *fechar*, rebater a tampa para baixo ⇒ ⓘ



Em primeiro lugar, ler e observar as informações introdutórias e as indicações de segurança ⚠ na página 160.

⚠️ ADVERTÊNCIA

Para reduzir o risco de lesões durante a condução, o descanso-braço central deve estar sempre levantado e o porta-objetos, bem como o porta-copos, fechados.

- Se o descanso-braço central estiver rebatido para baixo, o assento central no banco traseiro nunca poderá ser usado – nem por pessoas nem por crianças. Uma posição incorreta no assento pode causar ferimentos graves.

⚠️ ADVERTÊNCIA (continuação)

- Fechar o porta-objetos apenas se não houver ninguém na área de funcionamento.

📌 NOTA

Ao rebater o descanso-braço central para cima, não pressionar a cobertura do porta-copos. O porta-copos pode se estender e ser danificado.

- 📌 No porta-objetos do descanso-braço central traseiro pode haver um kit de primeiros socorros ⇒ Página 380.

Porta-objetos entre os assentos traseiros

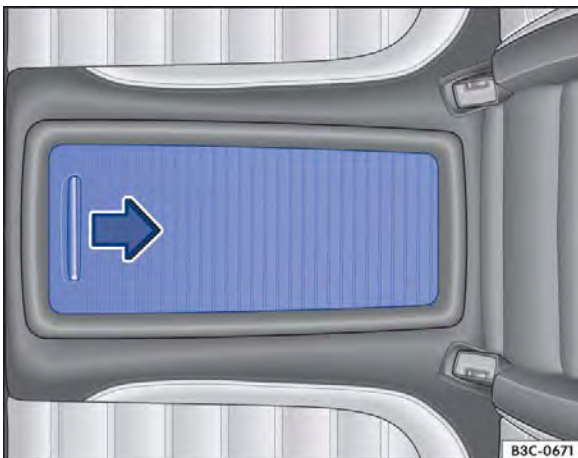

Fig. 116 Abrir o porta-objetos entre os assentos traseiros.

📖 Em primeiro lugar, ler e observar as informações introdutórias e as indicações de segurança ⚠️ na página 160.

Para *abrir*, empurrar a cobertura ⇒ Fig. 116 para trás no sentido da seta.

Para *fechar*, empurrar a cobertura para frente na direção contrária da seta.

⚠️ ADVERTÊNCIA

Manter o porta-objetos sempre fechado durante a viagem para reduzir o risco de lesões durante a condução.

- Fechar o porta-objetos apenas se não houver ninguém na área de funcionamento.

- 📌 No porta-objetos entre os assentos traseiros pode haver um kit de primeiros socorros ⇒ Página 380.

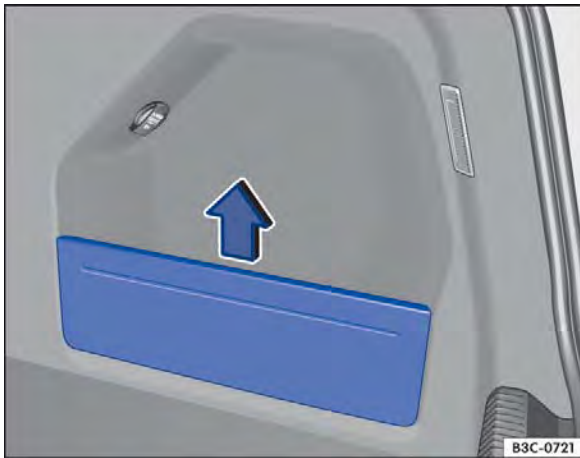

Fig. 117 No compartimento de bagagem: porta-objetos lateral.



Em primeiro lugar, ler e observar as informações introdutórias e as indicações de segurança ⚠ na página 160.

Porta-objetos no compartimento de bagagem

Nas laterais do compartimento de bagagem há outros porta-objetos. As paredes laterais podem ser removidas para cima no sentido da seta ⇒ [Fig. 117](#) para colocar objetos maiores no compartimento de bagagem.

Outros porta-objetos possíveis:

- No console central dianteiro e traseiro.
- No revestimento das portas dianteiras e traseiras.
- Superfície atrás do banco traseiro para peças de roupa leves.
- **Ganchos para roupas** nas colunas das portas centrais e nas alças rebatíveis traseiras do teto.
- **Ganchos para sacolas** no compartimento de bagagem ⇒ Página 140.

⚠ ADVERTÊNCIA

Roupas penduradas podem reduzir a visibilidade do condutor e, assim, causar acidentes e ferimentos graves.

- Pendurar as roupas no gancho para roupas sempre de forma a não reduzir a visibilidade do condutor.
- Usar o gancho para roupas no veículo somente para pendurar roupas leves. Nunca deixar objetos pesados, rígidos ou com cantos vivos nos bolsos.

Porta-copos

Introdução ao tema

Neste capítulo encontram-se informações relativas aos seguintes temas:

Porta-copos no console central dianteiro	167
Porta-copos no descansa-braço central traseiro	168
Porta-copos entre os assentos traseiros	168

Informações e alertas complementares:

- Conservar e limpar o interior do veículo
⇒ Página 351

ADVERTÊNCIA

O uso inadequado dos porta-copos pode causar ferimentos.

- Nunca colocar bebidas quentes em um porta-copos. Durante a condução, em uma manobra de frenagem súbita ou em um acidente, bebidas quentes em um porta-copos podem ser derramadas e causar queimaduras.
- Certificar-se de que garrafas de bebida ou outros objetos não alcancem a área para os pés do condutor durante a condução, atrapalhando o acionamento dos pedais.

ADVERTÊNCIA (continuação)

- Nunca colocar copos pesados, mantimentos ou outros objetos pesados nos porta-copos. Esses objetos pesados podem voar pelo interior do veículo em um acidente e causar ferimentos graves.

ADVERTÊNCIA

Garrafas de bebida fechadas no interior do veículo podem explodir por ação do calor e estourar por ação do frio.

- Nunca deixar garrafas de bebida fechadas no interior de um veículo intensamente aquecido ou intensamente refrigerado.

NOTA

Não manter bebidas abertas no porta-copos durante a condução. Bebidas derramadas, por exemplo, durante frenagens, podem causar danos ao veículo e ao sistema elétrico.

-  Os elementos dos porta-copos podem ser removidos para limpeza.

Porta-copos no console central dianteiro

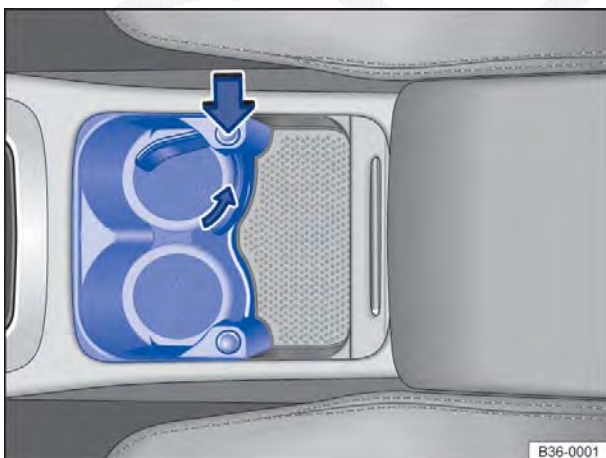

Fig. 118 No console central dianteiro: porta-copos (variante 1). Rebater o suporte no porta-copos aberto.

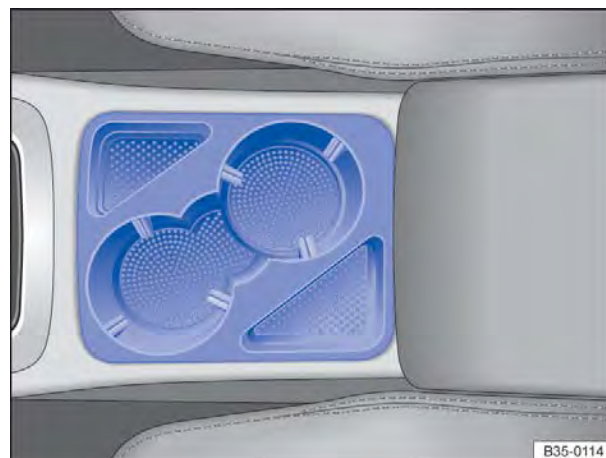



Fig. 119 No console central dianteiro: porta-copos (variante 2).

 Em primeiro lugar, ler e observar as informações introdutórias e as indicações de segurança  na página 167.

Há diferentes versões de porta-copos no console central dianteiro.

Abrir o porta-copos

- Empurrar a cobertura para trás.
- Pressionar o botão ⇒ Fig. 118 (seta grossa) para girar o suporte para fora.

Fechar o porta-copos

- Girar o suporte de volta ao console ⇒ Fig. 118 (seta menor). O suporte precisa se encaixar.
- Empurrar a cobertura para frente.



Porta-copos no descansa-braço central traseiro

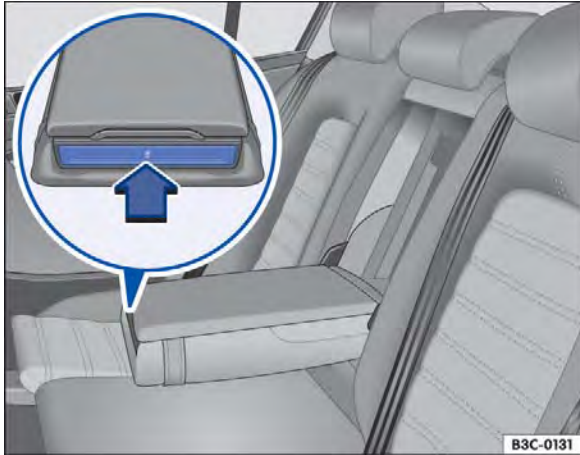



Fig. 120 No descansa-braço central traseiro: estender o porta-copos.

 Em primeiro lugar, ler e observar as informações introdutórias e as indicações de segurança ⚠ na página 167.

Abrir o porta-copos

- Rebatê-lo para baixo.
- Pressionar a parte dianteira do console central ⇒ Fig. 120 no sentido da seta. O porta-copos se estende.

Fechar o porta-copos

Pressionar o porta-copos por completo no descansa-braço central até que ele se encaixe.

ADVERTÊNCIA

Para reduzir o risco de lesões, o descansa-braço central do banco traseiro deve estar sempre rebatido para cima durante a condução.

- Se o descansa-braço central estiver rebatido para baixo, o assento central no banco traseiro nunca poderá ser usado – nem por pessoas nem por crianças. Uma posição incorreta no assento pode causar ferimentos graves.

NOTA

Ao rebater o descansa-braço central para cima, não pressionar a cobertura do porta-copos. O porta-copos pode se estender e ser danificado. ◀

Porta-copos entre os assentos traseiros

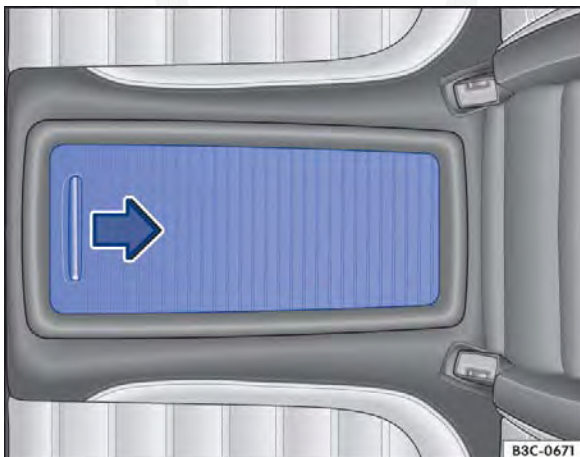

Fig. 121 Porta-bebidas entre os assentos traseiros: abrir a cobertura.

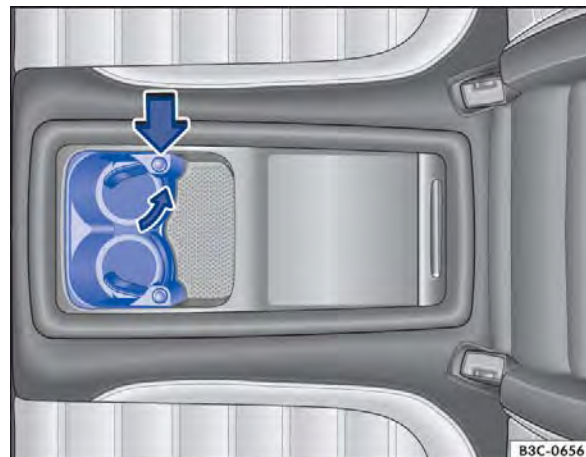



Fig. 122 Porta-bebidas aberto entre os assentos traseiros: abrir suporte. ▶



Em primeiro lugar, ler e observar as informações introdutórias e as indicações de segurança  na página 167.

Abrir o porta-copos

- Empurrar a cobertura no sentido da seta ⇒ Fig. 121.
- Pressionar o botão para girar o suporte de copos para fora ⇒ Fig. 122 (seta grossa).

Fechar o porta-copos

- Girar o suporte de copos de volta ao console ⇒ Fig. 122 (seta pequena) até que ele se encaixe.
- Empurrar a cobertura na direção contrária à da seta ⇒ Fig. 121. 

CÓPIA

Cinzeiro e acendedor de cigarro

Introdução ao tema

Neste capítulo encontram-se informações relativas aos seguintes temas:

Cinzeiro dianteiro	170
Cinzeiro traseiro	171
Acendedor de cigarro	171

Informações e alertas complementares:

- Tomadas ⇒ Página 172
- Acessórios, reposição de peças, reparos e modificações ⇒ Página 357
- Informações ao consumidor ⇒ Página 370

 ADVERTÊNCIA



A utilização inadequada do cinzeiro e do acendedor de cigarro pode causar incêndios, queimaduras e outros ferimentos graves.

- Nunca colocar no cinzeiro papel ou outros objetos que possam causar um incêndio.

Cinzeiro dianteiro



Fig. 123 No console central dianteiro: abrir o cinzeiro.

 Em primeiro lugar, ler e observar as informações introdutórias e as indicações de segurança  na página 170.

Abrir ou fechar o cinzeiro

- Para *abrir*, pressionar a cobertura do cinzeiro brevemente no sentido da seta ⇒ Fig. 123. A cobertura se abre automaticamente.
- Para *fechar*, pressionar a cobertura totalmente para baixo.



Fig. 124 No console central dianteiro: remover o cinzeiro.

Esvaziar o cinzeiro

- Remover o encaixe do cinzeiro para cima pela área lateral ⇒ Fig. 124 (seta).
- Após esvaziar, introduzir o encaixe por cima no cinzeiro.

Cinzeiro traseiro

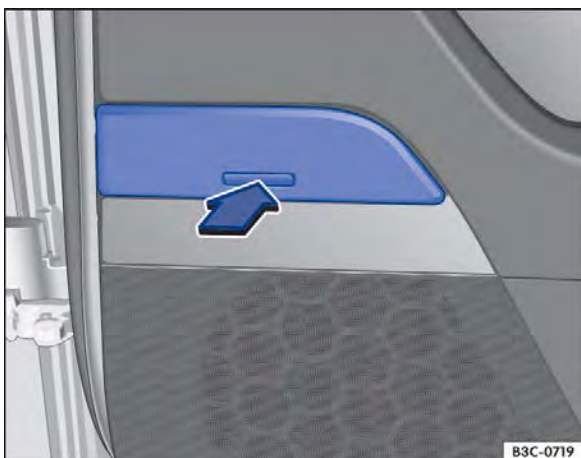

Fig. 125 Cinzeiro na porta traseira.



Em primeiro lugar, ler e observar as informações introdutórias e as indicações de segurança ⚠ na página 170.

Abrir ou fechar o cinzeiro

- Para *abrir*, pressionar o botão do cinzeiro brevemente no sentido da seta ⇒ Fig. 125. O cinzeiro se abre automaticamente.
- Para *fechar*, pressionar o cinzeiro na direção da porta até que ele se encaixe.

Esvaziar o cinzeiro

- Remover o encaixe do cinzeiro por cima pelas áreas laterais.
- Após esvaziar, introduzir o encaixe por cima no cinzeiro. ◀

Acendedor de cigarro



Fig. 126 No console central dianteiro: acendedor de cigarro no cinzeiro.



Em primeiro lugar, ler e observar as informações introdutórias e as indicações de segurança ⚠ na página 170.

- Pressionar a cabeça do acendedor de cigarro para dentro com a ignição ligada ⇒ Fig. 126.
- Esperar até que o botão do acendedor de cigarro salte para fora.

- Retirar o acendedor de cigarro e acender o cigarro na espiral incandescente ⇒ ⚠.
- Encaixar o acendedor de cigarro de volta no suporte.

⚠ ADVERTÊNCIA

A utilização incorreta do acendedor de cigarro pode causar incêndios, queimaduras e outros ferimentos graves.

- Utilizar o acendedor de cigarro adequadamente somente para acender cigarros.
- Nunca deixar crianças sem supervisão dentro do veículo. O acendedor de cigarro pode ser utilizado com a ignição ligada.



O acendedor de cigarro também pode ser utilizado como tomada 12 V ⇒ Página 172. ◀

Tomadas

Introdução ao tema

Neste capítulo encontram-se informações relativas aos seguintes temas:

Tomadas do veículo	173
Tomada do console central traseiro	175

Acessórios elétricos podem ser ligados nas tomadas do veículo.

Os aparelhos conectados devem estar em perfeitas condições. Não utilizar aparelhos defeituosos.

Informações e alertas complementares:

- Acendedor de cigarro ⇒ Página 170
- Acessórios, reposição de peças, reparos e modificações ⇒ Página 357
- Informações ao consumidor ⇒ Página 370

 ADVERTÊNCIA

A utilização inadequada de tomadas e de acessórios elétricos pode causar incêndios e ferimentos graves.

- **Nunca deixar crianças sem supervisão dentro do veículo. Com a ignição ligada, tomadas e aparelhos conectados a elas podem ser utilizados.**
- **Se o aparelho elétrico conectado esquentar demais, desligar o aparelho imediatamente e tirar o conector da tomada.**

NOTA

- Para evitar danos ao sistema elétrico, nunca conectar na tomada 12 V acessórios que forneçam corrente para carregar a bateria do veículo, como, por exemplo, painéis solares ou carregadores de bateria.

NOTA (continuação)

- Utilizar somente acessórios que tenham sido verificados conforme as diretrizes vigentes com relação à compatibilidade eletromagnética.
- Para evitar danos por variações de corrente, antes de ligar e desligar a ignição, bem como antes de ligar o motor, os consumidores conectados às tomadas 12 V devem ser desligados. Quando o sistema Start-Stop se desliga automaticamente e dá partida no motor, os consumidores conectados não precisam ser desligados.
- Nunca conectar consumidores elétricos que consumam mais do que a potência indicada a uma tomada 12 V. Ao exceder a potência máxima, o sistema elétrico do veículo pode ser danificado.

 Não deixar o motor em funcionamento com o veículo parado.

 Com o motor parado, a ignição ligada e acessórios ligados, a bateria do veículo se descarrega.

 Aparelhos não blindados podem causar avarias no rádio e nos componentes eletrônicos do veículo.

 Podem ocorrer falhas de recepção da banda AM do rádio quando aparelhos elétricos forem operados nas proximidades da antena do vidro traseiro.



Tomadas do veículo

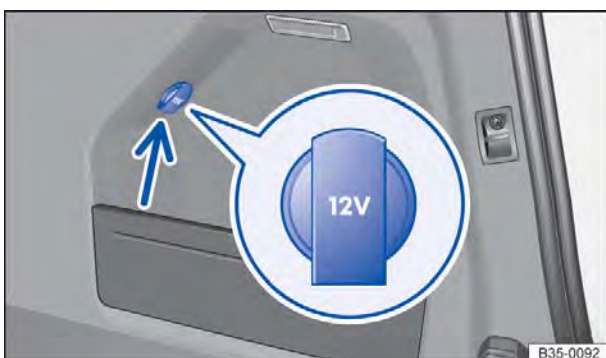





Fig. 127 No compartimento de bagagem: tomada 12 V.

 **Em primeiro lugar, ler e observar as informações introdutórias e as indicações de segurança**  na página 172.

Potência máxima

Tomada	Potência máxima
12 V	120 W
230 V ou 115 V	150 W (300 W de potência de pico)

A potência máxima de cada tomada não deve ser excedida. A potência máxima dos aparelhos pode ser encontrada em suas etiquetas de identificação.

Quando dois ou mais equipamentos estiverem conectados ao mesmo tempo, a potência máxima de todos os equipamentos elétricos conectados nunca deve exceder 190 W .

Tomada 12 V

A tomada 12 V funciona somente com a ignição ligada.

Com o motor desligado, a ignição ligada e um equipamento elétrico ligado, a bateria do veículo se descarrega. Por esse motivo, utilizar um consumidor elétrico na tomada somente com o motor em funcionamento.

Antes de ligar ou desligar a ignição, bem como antes de ligar o motor, desligar os aparelhos conectados para evitar danos por variações de tensão.

Tomadas 12 V podem ser encontradas nos seguintes locais do veículo:

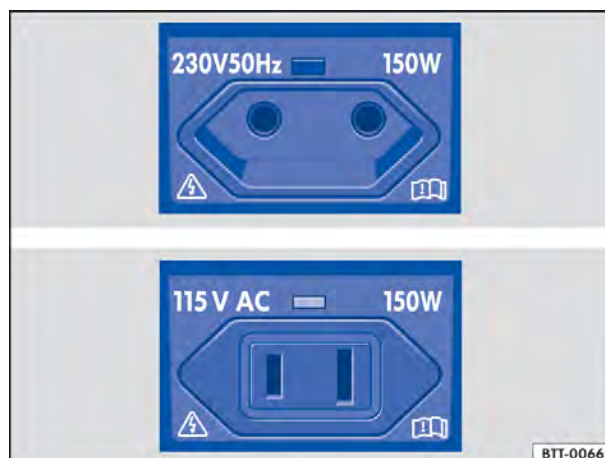



Fig. 128 No console central traseiro: tomada 230 V (padrão euro) ou tomada 115 V.

- No porta-objetos ou no cinzeiro dianteiros \Rightarrow Fig. 123.
- No console central traseiro \Rightarrow Página 175.
- No compartimento de bagagem \Rightarrow Fig. 127 (seta pequena).

Tomada 230 V (padrão euro) / tomada 115 V

A tomada pode ser utilizada somente com o motor em funcionamento \Rightarrow .

Conectar um equipamento elétrico: encaixar o conector até a base da tomada para destravar a proteção para crianças integrada. Somente quando a trava de segurança para crianças estiver destravada, a corrente fluirá pela tomada.

Indicador de LED na tomada \Rightarrow Fig. 128

Luz verde permanente:	A trava de segurança para crianças está destravada. A tomada está pronta para uso.
Luz vermelha piscando:	Há uma avaria, por exemplo, desligamento por super-tensão ou por excesso de temperatura.

Tomadas 230 V (padrão euro) ou tomadas 115 V podem ser encontradas nos seguintes locais do veículo:

- Console central traseiro \Rightarrow Página 175.

Desligamento por temperatura

O inversor da tomada 230 V (padrão euro) ou da tomada 115 V se desliga automaticamente quando uma determinada temperatura é excedida. O desligamento impede um superaquecimento em caso de potência excessiva dos equipamentos conectados, bem como em caso de altas temperaturas 

ambiente. A tomada 230 V (padrão euro) ou a tomada 115 V somente pode ser reutilizada depois de uma fase de resfriamento.

Para poder reutilizar a tomada 230 V (padrão euro) ou a tomada 115 V depois de uma fase de resfriamento, o conector de um aparelho conectado precisa ser removido e depois reconectado. Com isso, é evitado que os aparelhos elétricos conectados se religuem involuntariamente.

PERIGO

Alta tensão no sistema elétrico!

- Não derramar líquidos sobre a tomada.
- Não conectar nenhum adaptador ou cabo de prolongamento na tomada 230 V (padrão euro) ou na tomada 115 V. Caso contrário, a trava de segurança para crianças integrada vai se desligar e a tomada se energizar.
- Não inserir objetos condutores, como, por exemplo, agulhas de tricô, nos contatos da tomada 230 V (padrão euro) ou da tomada 115 V.

NOTA

- Observar os manuais de instruções dos aparelhos conectados!
- Nunca exceder a potência máxima, já que desta forma todo o sistema elétrico do veículo poderá ser danificado.
- Tomada 12 V:
 - Utilizar somente acessórios que tenham sido verificados conforme as diretrizes vigentes com relação à compatibilidade eletromagnética.

NOTA (continuação)

- Nunca aplicar corrente na tomada.
- Tomada 230 V (padrão euro) ou tomada 115 V:
 - Nunca pendurar aparelhos ou plugues muito pesados diretamente na tomada, como por exemplo, uma fonte de alimentação.
 - Não conectar lâmpadas que contenham tubo de neon.
 - Conectar na tomada somente aparelhos cuja tensão coincida com a tensão da tomada.
 - Em caso de consumidores com alta corrente de partida, um disjuntor instalado impede a ligação. Neste caso, separar a fonte de alimentação do consumidor e restabelecer a conexão após aproximadamente 10 segundos.

 Aparelhos não blindados podem causar avarias no rádio ou no sistema de navegação e nos componentes eletrônicos do veículo.

 Para alguns equipamentos, devido à baixa potência (Watt), podem ocorrer restrições de funcionamento na tomada 230 V (padrão euro) ou na tomada 115 V.



 A tomada 230 V (padrão euro) pode ser equipada para a operação de aparelhos de 115 V e vice-versa. Para informações sobre kits de instalação, dirigir-se a uma empresa especializada. Para isso, a Volkswagen recomenda procurar uma Concessionária Volkswagen.



Tomada do console central traseiro



Fig. 129 Console central traseiro: abrir a cobertura com um botão.

 Em primeiro lugar, ler e observar as informações introdutórias e as indicações de segurança  na página 172.

No console central traseiro pode haver uma tomada 12 V, uma tomada 115 V ou uma tomada 230 V (padrão euro) com cobertura ⇒ Página 173.

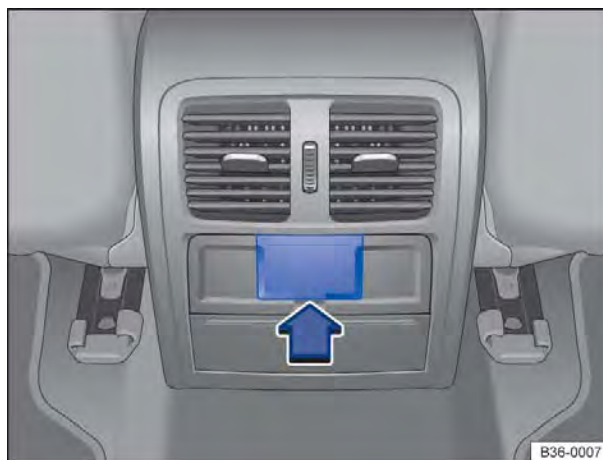



Fig. 130 Console central traseiro: abrir a cobertura dobrável.

Em veículos com um botão abaixo da cobertura:

Pressionar o botão da cobertura da tomada ⇒ Fig. 129 (seta).

Em veículos com uma cobertura rebatível:

Acessar o recorte ⇒ Fig. 130 (seta) por baixo e rebater a cobertura para cima. 

Durante a condução

Dar partida, trocar a marcha, estacionar

Ligar e desligar o motor

Introdução ao tema

Neste capítulo encontram-se informações relativas aos seguintes temas:

Luzes de controle	177
Cilindro da ignição	177
Botão de partida	178
Ligar o motor	179
Desligar o motor	180
Imobilizador eletrônico	181
Pré-aquecimento do motor	182

As observações sobre a transmissão automática neste capítulo aplicam-se tanto para a transmissão automática quanto para a transmissão de dupla embreagem DSG®.

Indicador do imobilizador

No caso de utilização de uma chave inválida do veículo ou uma interferência do sistema, aparece uma indicação correspondente no display do instrumento combinado. O motor não pode ser ligado.

Empurrar ou puxar

Por razões técnicas, o veículo **não** deve ser empurrado ou puxado. Em vez disso, utilizar o auxílio à partida.

Informações e alertas complementares:

- Jogo de chaves do veículo ⇒ Página 40
- Travamento central e sistema de travamento ⇒ Página 45
- Trocar a marcha ⇒ Página 183
- Frear, parar e estacionar ⇒ Página 194
- Direção ⇒ Página 208
- Sistemas de assistência de arranque ⇒ Página 210
- Abastecer ⇒ Página 283
- Combustível ⇒ Página 288
- Fechamento ou abertura de emergência ⇒ Página 381
- Auxílio à partida ⇒ Página 418
- Puxar e rebocar ⇒ Página 422

ADVERTÊNCIA

Um desligamento do motor durante a condução torna a parada do veículo mais difícil. Como consequência, isso pode causar tanto a perda de controle do veículo, quanto acidentes e ferimentos graves.

- Os sistemas de assistência à frenagem e à condução, o sistema de airbag, os pré-tensionadores dos cintos de segurança, bem como outros equipamentos de segurança do veículo, são ativados somente com o motor em funcionamento.
- Desligar o motor somente com o veículo parado.

ADVERTÊNCIA

O risco de ferimentos graves pode ser reduzido com o motor em funcionamento ou durante a partida do motor.

- Nunca ligar o motor ou deixá-lo funcionando em locais fechados ou sem ventilação. Os gases do escapamento do motor contêm, entre outros, monóxido de carbono, um gás tóxico inodoro e incolor. O monóxido de carbono pode ocasionar desmaios e morte.
- Nunca dar partida no motor ou deixar funcionando, se óleo, combustível ou outro combustível levemente inflamável estiver sob o veículo ou em sua proximidade ou vazado do veículo, por exemplo, devido a um dano.
- Nunca deixar o veículo sem a devida atenção com o motor em funcionamento, especialmente com marcha engatada ou posição da marcha engatada. O veículo poderia se mover subitamente ou poderia ocorrer um evento incomum, causando danos, queimaduras e lesões graves.
- Nunca utilizar um acelerador de partida. Um acelerador de arranque pode explodir ou causar um súbito aumento da rotação do motor.

⚠️ ADVERTÊNCIA

As peças do sistema de escape esquentam muito. Por isso podem causar incêndios e ferimentos graves.

- Nunca estacionar o veículo de forma que peças do sistema de escape entrem em contato com materiais inflamáveis embaixo do

⚠️ ADVERTÊNCIA (continuação)

veículo, como, por exemplo, vegetação rasteira, folhas, grama seca, combustível derramado etc.

- Nunca utilizar proteção adicional para a parte inferior do veículo ou produtos anticorrosivos no tubo do escapamento, catalisadores, chapas de blindagem térmica ou filtro de partículas de diesel.

Luzes de controle

📖 Em primeiro lugar, ler e observar as informações introdutórias e as indicações de segurança ⚠️ na página 176.

Acesa	Causa possível	Solução
	Pré-incandescimento do motor a diesel antes da partida.	⇒ Página 179.
	Pedal do freio não pressionado.	Para ligar o motor, pisar no pedal do freio.
	Em veículos com motor a diesel: o motor é ligado.	–

Ao ligar a ignição, algumas luzes de advertência e de controle se acendem rapidamente para verificação da função. Elas se apagam após alguns segundos.

⚠️ ADVERTÊNCIA

A inobservância das luzes de advertência acesas e das mensagens de texto pode causar a parada do veículo no trânsito, acidentes e ferimentos graves.

⚠️ ADVERTÊNCIA (continuação)

- Nunca ignorar as luzes de advertência acesas e as mensagens de texto.
- Parar o veículo assim que possível e seguro.

🚫 NOTA

A inobservância das luzes de controle que se acendem e das mensagens de texto pode causar danos ao veículo.

Cilindro da ignição

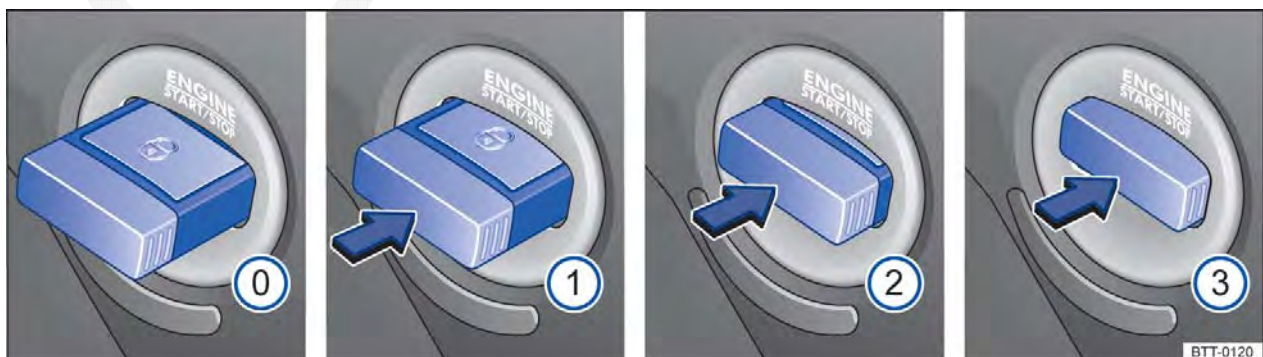

Fig. 131 Posições da chave do veículo no cilindro da ignição.



Em primeiro lugar, ler e observar as informações introdutórias e as indicações de segurança na página 176.

Se nenhuma chave do veículo estiver no cilindro da ignição, o travamento da coluna da direção pode estar ativado.

Posições da chave do veículo ⇒ Fig. 131

- ① Ignição desligada, todos os consumidores elétricos desligados e o travamento da coluna da direção ativo.
- ① Ignição desligada, travamento da coluna da direção desativado. A chave do veículo pode ser retirada do cilindro da ignição.
- ② Ignição ligada. Pré-incandescimento em motor a diesel. A chave do veículo pode ser retirada do cilindro da ignição.
- ③ Ligar o motor. Se o motor começar a funcionar, a chave do veículo permanecerá nesta posição. Para retirá-la, pressionar a chave do veículo totalmente para dentro do cilindro da ignição. Quando a chave é solta, o motor é desligado e a chave do veículo salta para a posição ①.

Chave do veículo não habilitada

Quando uma chave do veículo não habilitada é introduzida no cilindro da ignição, ela pode ser retirada da seguinte forma:

- *Transmissão automática*: pressionar e soltar o botão bloqueador da alavanca seletora. Retirar a chave do veículo do cilindro da ignição.
- *Transmissão manual*: retirar a chave do veículo do cilindro da ignição.

ADVERTÊNCIA

Uma utilização desatenta ou sem supervisão das chaves do veículo pode causar acidentes e ferimentos graves.

- **Levar sempre todas as chaves do veículo ao deixar o veículo. O motor pode ser ligado e equipamentos elétricos, como os vidros elétricos, podem ser comandados, o que pode ocasionar ferimentos graves.**
- **Nunca deixar crianças ou pessoas com necessidades especiais no veículo quando as portas forem travadas. Em caso de emergência, elas não estariam em condições de deixar o veículo sozinhas ou de cuidarem de si mesmas. Em um veículo fechado, de acordo com a estação do ano, podem ocorrer temperaturas muito altas ou muito baixas que podem ocasionar ferimentos graves e enfermidades, principalmente em crianças pequenas, ou ocasionar a morte.**
- **Nunca retirar a chave do veículo do cilindro da ignição enquanto o veículo estiver em movimento. O travamento da coluna da direção pode se travar e pode não ser mais possível conduzir o veículo.**



Quando a chave do veículo permanece no cilindro da ignição por um longo período com o motor desligado, a bateria do veículo se descarrega.



Em veículos com transmissão automática, a chave do veículo somente pode ser retirada do cilindro da ignição se a alavanca seletora estiver na posição **P**. Se necessário, pressionar e soltar o botão bloqueador da alavanca seletora. ◀

Botão de partida



Fig. 132 Na parte inferior do console central: botão de partida do sistema de fechamento e partida sem chave Keyless Access.



Em primeiro lugar, ler e observar as informações introdutórias e as indicações de segurança na página 176.

Em veículos com Keyless Access ⇒ Página 45, o veículo pode ser arrancado com o botão de partida (Press & Drive) ou com a chave do veículo no cilindro da ignição ⇒ Página 177.

O botão de partida pode ser usado somente se houver uma chave do veículo válida dentro do veículo.

Ao deixar o veículo, o travamento eletrônico da coluna da direção é ativado ao abrir a porta do condutor com a ignição desligada ⇒ Página 208. ▶

Ligar ou desligar a ignição

- Pressionar uma vez o botão de partida, sem pisar no pedal do freio ou no pedal da embreagem ⇒ .

Partida de emergência

Usar o cilindro da ignição quando uma chave do veículo válida não for reconhecida no interior do veículo ⇒ Página 177. No display do instrumento combinado aparecerá um indicador correspondente. Este pode ser o caso, por exemplo, de uma bateria da chave do veículo fraca ou descarregada.

Desligamento de emergência

Se o motor não puder ser desligado pressionando-se brevemente o botão de partida, será preciso executar um desligamento de emergência:

- Pressionar o botão de partida duas vezes dentro de 3 segundos ou mantê-lo pressionado por mais de um segundo ⇒  em *Desligar o motor* na página 181.
- O motor é desligado automaticamente.

Função de nova partida do motor

Se uma chave do veículo válida não for reconhecida no interior do veículo após se desligar o motor, será possível ligar o motor novamente em aproximadamente 5 segundos. Uma mensagem correspondente será exibida no display do instrumento combinado.

Decorrido este tempo, não é mais possível ligar o motor sem uma chave do veículo válida no interior do veículo.

ADVERTÊNCIA

Movimentos sem supervisão do veículo podem causar ferimentos graves.

- Para ligar a ignição, **não pisar no pedal do freio ou no pedal da embreagem, já que do contrário o motor poderá ser ligado imediatamente.**

ADVERTÊNCIA

Uma utilização desatenta ou sem supervisão das chaves do veículo pode causar acidentes e ferimentos graves.

- **Levar sempre todas as chaves do veículo ao deixar o veículo. Crianças ou pessoas não autorizadas podem travar o veículo, ligar o motor ou ligar a ignição e, com isso, acionar os equipamentos elétricos, como, por exemplo, os vidros elétricos.**



Em veículos com motor a diesel e Keyless Access, a partida do motor pode demorar um pouco quando o motor precisar ser pré-incandescido.

Ligar o motor



Em primeiro lugar, ler e observar as informações introdutórias e as indicações de segurança  na página 176.

Executar as ações sempre na sequência indicada.

Passo	Dar partida no veículo com a chave do veículo no cilindro da ignição ⇒ Página 177	Dar partida no veículo com o botão de partida ⇒ Página 178 (Keyless Access)
1.	Pisar no pedal do freio e mantê-lo pressionado até que o passo 5 tenha sido efetuado.	
1 a.	Em veículos com transmissão manual: pisar totalmente no pedal da embreagem e segurar até que o motor esteja ligado.	
2.	Colocar a alavanca de troca de marcha na posição neutra ou a alavanca seletora na posição P ou N .	
3.	Somente veículos com motor a diesel: para o pré-incandescimento, pressionar a chave do veículo no cilindro da ignição na posição ⇒ Fig. 131 ②. A luz de controle  se acende no instrumento combinado.	–
4.	Pressionar a chave do veículo no cilindro da ignição na posição ⇒ Fig. 131 ③ – não acelerar.	Pressionar o botão de partida ⇒ Fig. 132 – não acelerar. Para ligar o motor, deve haver uma chave do veículo válida no interior do veículo.

Executar as ações sempre na sequência indicada.

Passo	Dar partida no veículo com a chave do veículo no cilindro da ignição ⇒ Página 177	Dar partida no veículo com o botão de partida ⇒ Página 178 (Keyless Access)
5.	Quando o motor começar a funcionar, soltar a chave do veículo no cilindro da ignição.	Quando o motor começar a funcionar, soltar o botão de partida.
6.	Se o motor não começar a funcionar, interromper o procedimento de partida e repeti-lo após aproximadamente um minuto.	
7.	Desligar o freio de estacionamento eletrônico quando tiver que partir ⇒ Página 194.	

⚠️ ADVERTÊNCIA

Nunca sair do veículo com o motor em funcionamento, especialmente não com marcha engatada ou posição da marcha engatada. O veículo poderia se mover subitamente ou um evento incomum ocorrer, podendo causar danos, queimaduras ou graves lesões.

⚠️ ADVERTÊNCIA

Um acelerador de arranque pode explodir ou causar um súbito aumento da rotação do motor.

- **Nunca utilizar um acelerador de partida.**

! NOTA

- **O motor de partida ou o motor podem ser danificados ao tentar ligar o motor durante a condução ou quando o motor for acionado novamente imediatamente após ser desligado.**
- **Com o motor frio, evitar rotações do motor elevadas, aceleração total e forte demanda do motor.**
- **Não empurrar ou puxar o veículo para dar partida. Combustível não queimado pode danificar o catalisador.**

 Não deixar o motor se aquecer com o veículo parado, mas sim arrancar imediatamente quando houver boa visibilidade através dos vidros.

Desta forma, o motor atinge sua temperatura de serviço mais rapidamente e a emissão de substâncias tóxicas é menor.

 Se, por exemplo, a bateria da chave do veículo estiver muito fraca ou descarregada, o motor não poderá ser acionado com o botão de partida. Nesse caso, dar partida no veículo com a chave do veículo no cilindro da ignição.

 Ao ligar o motor, os grandes consumidores elétricos são desligados temporariamente.

 Após ligar um motor frio, podem ocorrer ruídos de funcionamento mais fortes por um curto período. Isto é normal e não deve causar preocupação.

 Em caso de temperaturas externas abaixo de +5 °C (+41 °F), em veículos com motor a diesel, pode ocorrer uma ligeira formação de fumaça sob o veículo quando o aquecedor de combustível estiver ligado.

 Para ligar um motor multicomcombustível com etanol E85 é necessária uma determinada temperatura de serviço. Ver informações sobre o etanol ⇒ Página 291.

Desligar o motor



Em primeiro lugar, ler e observar as informações introdutórias e as indicações de segurança  na página 176.

Executar as ações sempre na sequência indicada.

Passo	Desligar o veículo com a chave do veículo no cilindro da ignição ⇒ Página 177	Desligar o veículo com o botão de partida ⇒ Página 178 (Keyless Access)
1.	Parar o veículo completamente ⇒  .	
2.	Pisar no pedal do freio e manter pressionado até que o passo 4 tenha sido efetuado.	
3.	Com transmissão automática, colocar a alavanca seletora na posição P .	
4.	Ligar o freio de estacionamento eletrônico ⇒ Página 194.	

Executar as ações sempre na sequência indicada.

Passo	Desligar o veículo com a chave do veículo no cilindro da ignição ⇒ Página 177	Desligar o veículo com o botão de partida ⇒ Página 178 (Keyless Access)
5.	Pressionar a chave do veículo completamente no cilindro da ignição e soltar. A chave do veículo salta para a posição ⇒ Fig. 131 ①.	Pressionar brevemente o botão de partida ⇒ Fig. 132. Se o motor não puder ser desligado, executar o desligamento de emergência ⇒ Página 179.
6.	Com transmissão manual, engatar a 1ª marcha ou a marcha a ré.	

⚠ ADVERTÊNCIA

Nunca desligar o motor enquanto o veículo estiver em movimento. Isto pode causar a perda de controle do veículo e acidentes e ferimentos graves.

- Os airbags e os pré-tensionadores dos cintos de segurança não funcionam se a ignição estiver desligada.
- O servofreio não funciona com o motor desligado. Por este motivo, com o motor desligado, é necessário aplicar uma pressão maior sobre o pedal do freio para parar.
- A direção assistida não funciona com o motor desligado. Com o motor desligado, é necessário aplicar mais força para conduzir o veículo.

⚠ ADVERTÊNCIA (continuação)

- Se a chave do veículo for retirada do cilindro da ignição, o travamento da coluna da direção poderá se engatar e poderá não ser mais possível manobrar o veículo.

❗ NOTA

Se o veículo for conduzido com grande demanda do motor, ele poderá se super-aquecer após a parada. Para evitar danos ao motor, deixá-lo funcionando na posição neutra por aproximadamente 2 minutos antes de ser desligado.

i Em veículos com transmissão automática, a chave do veículo pode ser retirada do cilindro da ignição somente com a alavanca seletora na posição P.

i Após desligar o motor, a ventoinha do radiador no compartimento do motor pode continuar funcionando durante alguns minutos com a ignição desligada ou com a chave do veículo fora da ignição. A ventoinha do radiador se desliga automaticamente. ◀

Imobilizador eletrônico

📖 Em primeiro lugar, ler e observar as informações introdutórias e as indicações de segurança ⚠ na página 176.

O imobilizador ajuda a impedir que o motor seja ligado com uma chave do veículo não habilitada e que, desta forma, o veículo possa se movimentar.

A chave do veículo possui um chip. Com a ajuda deste chip, o imobilizador é desativado automaticamente ao introduzir a chave do veículo no cilindro da ignição.

O imobilizador eletrônico é ativado automaticamente assim que a chave da ignição é retirada do cilindro da ignição. Em veículos com Keyless Access, a chave do veículo deve estar no lado de fora do veículo ⇒ Página 45.

Por esse motivo, só é possível ligar o motor com uma chave original Volkswagen codificada correspondente. Chaves de veículo codificadas podem ser obtidas em uma Concessionária Volkswagen ⇒ Página 40.

Caso tenha sido usada uma chave da ignição não autorizada, aparece no display do instrumento combinado a indicação correspondente. Nesse caso, o veículo não pode ser ligado.

i O perfeito funcionamento do veículo só é garantido com chaves originais Volkswagen. ◀

Pré-aquecimento do motor

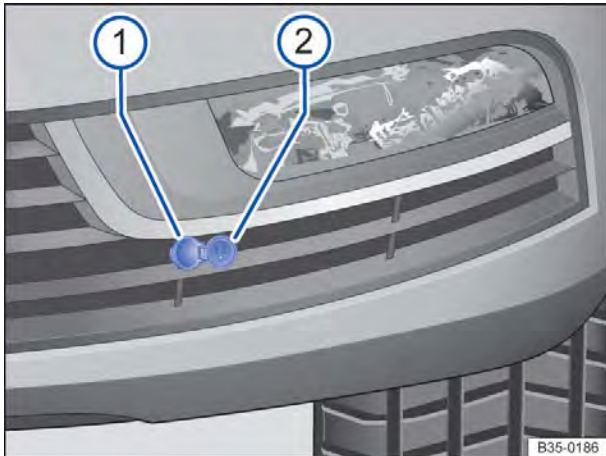

Fig. 133 No para-choque dianteiro direito: entrada de conexão ② para o pré-aquecimento do motor.

Em primeiro lugar, ler e observar as informações introdutórias e as indicações de segurança ⚠ na página 176.

No pré-aquecimento do motor com o veículo parado, o líquido de arrefecimento do motor é aquecido lentamente por meio de um elemento de aquecimento. Para isso, os cabos fornecidos devem ser conectados a uma tomada 230 V ou 115 V, por exemplo, em uma garagem. Com um líquido de arrefecimento suficientemente aquecido, após a partida o motor atinge sua temperatura de serviço consideravelmente mais rápido. Dessa forma, o consumo de combustível e a emissão de substâncias tóxicas são reduzidos na fase de aquecimento.

Dependendo da temperatura exterior, o pré-aquecimento do motor pode levar até 3 horas
⇒ Página 288.

Ligar o pré-aquecimento do motor

- Utilizar unicamente os cabos fornecidos.
- A tomada e todos os cabos utilizados devem estar sem avarias ⇒ ⚠.
- Abrir a capa de cobertura ⇒ Fig. 133 ①.
- Conectar o cabo de conexão na tomada ②.

- Ligar o cabo de conexão com o cabo de ligação.
- Conectar o cabo de ligação a uma tomada 230 V aterrada com disjuntor DR ou a uma tomada 115 V.
- Antes de ligar o motor, desconectar sempre o cabo de conexão e fechar a capa de cobertura ①.

⚠ ADVERTÊNCIA

A utilização inadequada do pré-aquecimento do motor pode causar curtos-circuitos, choques elétricos, incêndio, ferimentos graves e morte.

- Conectar o cabo de ligação sempre a uma tomada 230 V aterrada com disjuntor DR ou a uma tomada 115 V que estejam protegidas de água, de umidade e de outros líquidos.
- Nunca conectar o pré-aquecimento do motor em uma tomada convencional, independente de ser uma tomada protegida ou não.

⚠ ADVERTÊNCIA

A utilização de tomadas e de cabo de ligação inapropriados ou danificados e a inobservância das precauções de segurança gerais válidas podem causar curtos-circuitos, acidentes, ferimentos graves e a morte.

- Nunca utilizar tomadas e cabo de ligação danificados. Verificar a existência de avarias na tomada e no cabo antes de cada utilização.
- Nunca efetuar modificações ou reparos nos componentes elétricos.
- Proteger a conexão do conector da água, da umidade e de outros líquidos.

Em caso de uso esporádico do pré-aquecimento do motor, testar o disjuntor DR uma vez por mês e, em caso de uso regular, testá-lo uma vez por semana.

Trocar a marcha

Introdução ao tema

Neste capítulo encontram-se informações relativas aos seguintes temas:

Luzes de advertência e de controle	184
Pedais	185
Transmissão manual: engatar a marcha	186
Transmissão de dupla embreagem DSG	187
Transmissão automática: engatar a marcha .	188
Trocar a marcha com Tiptronic	190
Condução com transmissão automática	190
Falha de funcionamento da transmissão automática	192
Recomendação de marcha	192

As observações sobre a transmissão automática neste capítulo aplicam-se tanto para a transmissão automática quanto para a transmissão de dupla embreagem DSG®.

Com a marcha a ré engatada e a ignição ligada, ocorre o seguinte:

- A lanterna de marcha a ré se acende.
- Durante a marcha a ré, o Climatronic alterna automaticamente para o modo de recirculação de ar.
- Se for o caso, o Park Pilot e a câmera de marcha a ré são ligados.

Informações e alertas complementares:

- Vista geral do console central ⇒ Página 12
- Instrumentos ⇒ Página 19
- Frear, parar e estacionar ⇒ Página 194
- Park Pilot ⇒ Página 214
- Câmera de marcha a ré (Rear View) ⇒ Página 222
- Assistente de direção para estacionamento (Park Assist) ⇒ Página 231
- Controle automático de distância (ACC) ⇒ Página 242
- Aquecer, ventilar, resfriar ⇒ Página 269
- Controle do motor e sistema de purificação do gás de escape ⇒ Página 373
- Fechamento ou abertura de emergência ⇒ Página 381

ADVERTÊNCIA

Uma aceleração rápida pode ocasionar a perda de tração e derrapagens, especialmente em ruas escorregadias. Isto pode ocasionar a perda de controle do veículo, acidentes e ferimentos graves.

- Usar o Kick-down ou a aceleração rápida somente quando as condições de visibilidade, climáticas, da pista e do trânsito permitirem.

ADVERTÊNCIA

Nunca deixar os freios “deslizarem” com frequência e por muito tempo ou acionar o pedal do freio com frequência e por muito tempo. Frenagens constantes causam superaquecimento dos freios. Isto pode diminuir bastante o desempenho de frenagem, aumentar a distância de frenagem e, sob certas circunstâncias, ocasionar a falha total do sistema de freio.





NOTA



- Nunca deixar os freios “deslizarem” com uma pressão leve no pedal se não for realmente necessário frear. Isto aumenta o desgaste.
- Antes de percorrer um trecho mais longo com declives acentuados, diminuir a velocidade, mudar para uma marcha mais baixa ou selecionar uma posição de marcha mais baixa. Assim, é possível aproveitar o efeito de frenagem do motor por completo e o freio é aliviado. Caso contrário, o freio pode se superaquecer e, possivelmente, falhar. Usar os freios somente se necessário para diminuir a velocidade ou parar.

Luzes de advertência e de controle



Em primeiro lugar, ler e observar as informações introdutórias e as indicações de segurança  na página 183.

Acesa	Causa possível	Solução
	Transmissão automática DSG® de 7 velocidades superaquecida.	 Não prosseguir! Deixar esfriar na posição da alavanca seletora P. Se o alerta não se apagar, não prosseguir, procurar auxílio técnico especializado. Caso contrário, podem ocorrer danos significativos à transmissão ⇒ Página 192.
	Pedal do freio não pressionado!	Pisar no pedal do freio totalmente. Ver também controle automático de distância (ACC) ⇒ Página 242.
	Pedal do freio não pressionado, por exemplo, durante uma tentativa de selecionar outra marcha com a alavanca seletora.	Para engatar uma posição de marcha, pisar no pedal do freio. Ver também freio de estacionamento eletrônico ⇒ Página 194.

Piscando	Causa possível	Solução
	O botão bloqueador da alavanca seletora não está pressionado. O arranque é impedido.	Engatar o bloqueio da alavanca seletora ⇒ Página 189.
	Transmissão automática avariada.  pisca alternadamente com exibição na alavanca seletora, por exemplo, D.	Com a rotação do motor baixa, procurar a Concessionária Volkswagen mais próxima e mandar verificar o sistema.

Ao ligar a ignição, algumas luzes de advertência e de controle se acendem rapidamente para verificação da função. Elas se apagam após alguns segundos.

ADVERTÊNCIA

A inobservância das luzes de advertência acesas e das mensagens de texto pode causar a parada do veículo no trânsito, acidentes e ferimentos graves.

- Nunca ignorar as luzes de advertência acesas e as mensagens de texto.
- Parar o veículo assim que possível e seguro.

ADVERTÊNCIA (continuação)

- Se o veículo parar ou precisar ser estacionado para reparos, estacionar sempre o veículo a uma distância segura da rua, ligar as luzes de advertência, desligar o motor e adotar outras medidas de segurança, para alertar o trânsito.

NOTA

A inobservância das luzes de controle que se acendem e das mensagens de texto pode causar danos ao veículo.

Pedais

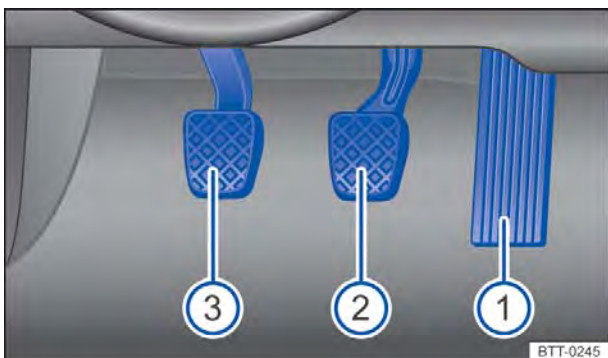



Fig. 134 Pedais em veículos com transmissão manual: ① pedal do acelerador, ② pedal do freio, ③ pedal da embreagem.

 Em primeiro lugar, ler e observar as informações introdutórias e as indicações de segurança  na página 183.

O comando e a liberdade de movimento de todos os pedais nunca devem ser limitados por objetos ou tapetes para os pés.

Utilizar somente tapetes que deixem a área dos pedais livre e que estejam fixados com segurança na área para os pés, evitando que deslizem.

Em caso de falha de um circuito do freio, é necessário pisar no pedal do freio mais profundamente que o normal para parar o veículo.

ADVERTÊNCIA

Objetos na área para os pés do condutor podem impedir o livre acionamento dos pedais. Isto pode ocasionar a perda de controle do veículo e aumentar o risco de ferimentos graves.

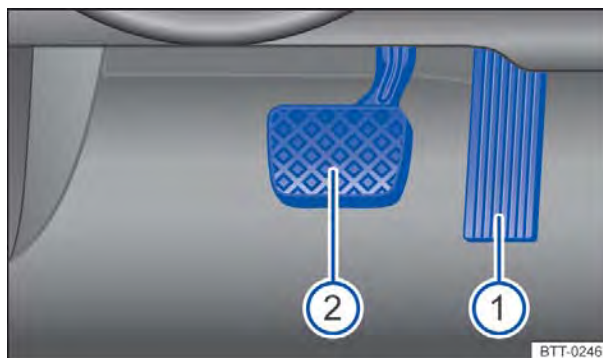

Fig. 135 Pedais em veículos com transmissão automática: ① pedal do acelerador, ② pedal do freio.

ADVERTÊNCIA (continuação)

- Atentar para que todos os pedais possam ser acionados sem impedimentos.
- Fixar os tapetes sempre com segurança na área para os pés.
- Nunca colocar tapetes para os pés ou outros revestimentos de assoalho sobre o tapete para os pés instalado.
- Atentar para que nenhum objeto possa alcançar a área para os pés do condutor durante a condução.

NOTA

O acionamento dos pedais deve estar desimpedido o tempo todo. Desta forma, em caso de falha de um circuito do freio, por exemplo, é necessária uma distância de frenagem maior para parar o veículo. Nesse caso, pisar no pedal do freio mais fundo e forte que o usual.

Transmissão manual: engatar a marcha

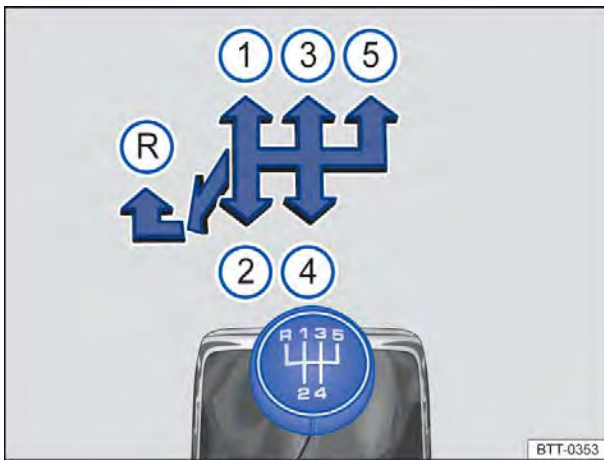





Fig. 136 Esquema de troca de marchas da transmissão manual de 5 marchas.



 **Em primeiro lugar, ler e observar as informações introdutórias e as indicações de segurança**  **na página 183.**

As posições de cada marcha estão representadas na alavanca da transmissão ⇒ [Fig. 136](#) ou ⇒ [Fig. 137](#).

- Pisar totalmente no pedal da embreagem e mantê-lo pressionado.
- Colocar a alavanca da transmissão na posição desejada ⇒ .
- Soltar o pedal da embreagem para engatar a marcha.

Em alguns países é necessário pisar totalmente no pedal da embreagem para ligar o motor.

Engatar a marcha a ré

- Engatar a marcha a ré somente com o veículo parado.
- Pisar totalmente no pedal da embreagem e mantê-lo pressionado ⇒ .
- Colocar a alavanca da transmissão na posição neutra e pressioná-la para baixo.
- Empurrar a alavanca da transmissão totalmente para a esquerda e depois para frente até a posição da marcha a ré ⇒ [Fig. 136](#)  ou ⇒ [Fig. 137](#) .
- Soltar o pedal da embreagem para engatar a marcha.

Redução de marcha

A redução de marcha durante a condução sempre deve ser efetuada para a próxima marcha inferior e com as rotações do motor não muito altas ⇒ . Se a velocidade ou a rotação do motor forem mui-

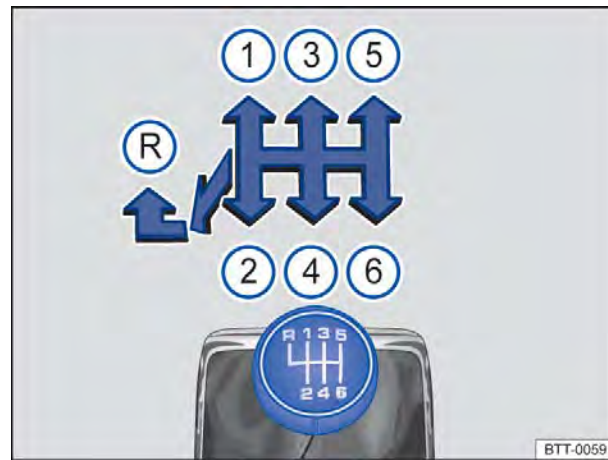



Fig. 137 Esquema de troca de marchas da transmissão manual de 6 marchas.

to altas, pular uma ou mais marchas na redução de marcha pode ocasionar danos à embreagem e à transmissão, mesmo com o pé na embreagem ⇒ .

ADVERTÊNCIA

O veículo com o motor em funcionamento se movimenta imediatamente assim que uma marcha é engatada e o pedal da embreagem é liberado. Isto também é válido com o freio de estacionamento eletrônico ligado.

- **Nunca engatar a marcha a ré enquanto o veículo estiver em movimento.**

ADVERTÊNCIA

Uma redução de marcha incorreta para marchas muito baixas pode causar a perda de controle do veículo assim como acidentes e ferimentos graves.

NOTA

Se em velocidades ou rotações do motor altas a alavanca da transmissão for colocada em uma marcha muito baixa, podem ocorrer danos significativos à embreagem e à transmissão. Isto também é válido se o pedal da embreagem permanecer acionado e não houver engate.

NOTA

Para evitar danos e um desgaste prematuro, observar o seguinte: 

! NOTA (continuação)

- Durante a condução, não deixar a mão repousar sobre a alavanca da transmissão. A pressão da mão é transferida para os garfos de engate da transmissão.
- Atentar para que o veículo esteja totalmente parado antes de engatar a marcha a ré.
- Durante a mudança de marcha, pisar sempre no pedal da embreagem até o fundo.

! NOTA (continuação)

- Em acilves, não segurar o veículo com a embreagem “patinando” com o motor em funcionamento.

Transmissão de dupla embreagem DSG



Em primeiro lugar, ler e observar as informações introdutórias e as indicações de segurança  na página 183.

Descrição

O veículo pode estar equipado com uma transmissão automática ou com uma transmissão de dupla embreagem DSG.

A transmissão de dupla embreagem DSG é uma **transmissão com tecnologia de dupla embreagem que muda de marcha automaticamente.**

Uma dupla embreagem e 2 subtransmissões independentes possibilitam uma mudança de marcha sem perda da força de tração. Com isso, a transmissão de dupla embreagem DSG combina a potência e a economia de uma transmissão manual com o conforto e a comodidade de uma transmissão automática convencional.

Funcionamento

Na condução, a força do motor é transmitida para o eixo de transmissão pela transmissão. Para mudar de marcha, a transmissão de força entre o motor e a transmissão precisa ser interrompida. Esta é a função da embreagem.

Na transmissão de dupla embreagem DSG com suas 2 subtransmissão, durante a condução, a força do motor permanece sempre numa subtransmissão. Antes de uma troca de marcha, a próxima marcha superior ou inferior já é engatada na

segunda subtransmissão sem carga. Depois, a embreagem da marcha sem carga é fechada e, ao mesmo tempo, é aberta a outra marcha. Isso possibilita uma mudança rápida de marcha.

Graças ao seu design, a transmissão de dupla embreagem DSG é mais eficiente do que uma transmissão automática. Enquanto na transmissão automática o conversor de torque é utilizado o tempo todo, a transmissão de dupla embreagem DSG consegue abrir a embreagem em marcha lenta e, com isso, economizar combustível. Graças a sua eficiência, ao peso leve e ao controle inteligente, a transmissão de dupla embreagem DSG possibilita normalmente o mesmo ou um melhor consumo de combustível do que numa transmissão manual.

Como na transmissão manual, a embreagem na transmissão de dupla embreagem DSG está sujeita ao desgaste. Dependendo do tipo da transmissão de dupla embreagem DSG, é necessário realizar manutenção regular; mais informações sobre isso podem ser obtidas no manual de Manutenção e garantia. Em caso de avaria numa subtransmissão, a transmissão de dupla embreagem DSG fornece também a possibilidade de desligar uma subtransmissão e continuar a condução com a outra subtransmissão ⇒ Página 192. Mandar verificar a transmissão imediatamente em uma Concessionária Volkswagen ou em uma empresa especializada.

Transmissão automática: engatar a marcha



Fig. 138 Veículos com direção à esquerda: alavanca seletora da transmissão automática com botão bloqueador (seta).

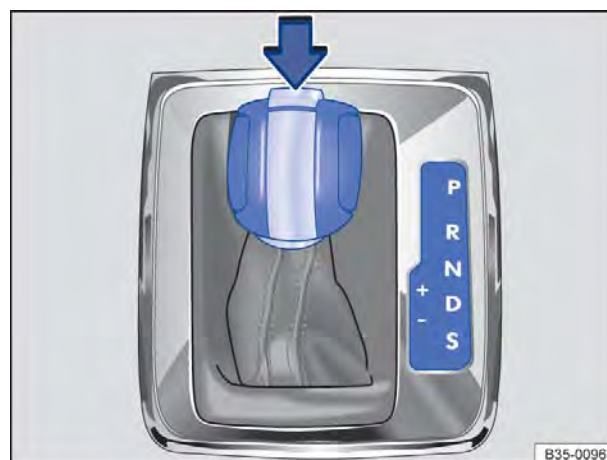

Fig. 139 Veículos com direção à direita: alavanca seletora da transmissão automática com botão bloqueador (seta).

Em primeiro lugar, ler e observar as informações introdutórias e as indicações de segurança na página 183.

A alavanca seletora é equipada com um bloqueio da alavanca seletora. Ao mudar a alavanca seletora da posição **P** para uma posição de marcha, pisar no pedal do freio e pressionar o botão bloqueador na manopla da alavanca seletora no sentido

da seta ⇒ **Fig. 138** ou ⇒ **Fig. 139**. Para mudar a alavanca seletora da posição **N** para a posição **D** ou **R**, pisar primeiramente no pedal do freio e mantê-lo pressionado.

Com a ignição ligada, a posição atual da alavanca seletora ou a marcha atual é indicada no display do instrumento combinado.

Posição da alavanca seletora	Denominação	Significado ⇒
P	Bloqueio de estacionamento	As rodas motrizes estão bloqueadas mecanicamente. Engatar somente com o veículo <i>parado</i> . Para tirar a alavanca seletora da posição, pisar no pedal do freio e, adicionalmente, ligar a ignição.
R	Marcha a ré	A marcha a ré está engatada. Engatar somente com o veículo <i>parado</i> .
N	Neutro	A transmissão está na posição neutra. Não há transmissão de força para as rodas e o efeito de frenagem do motor não está disponível.
D	Posição constante para marcha à frente (programa normal)	Todas as marchas à frente são aumentadas e reduzidas automaticamente. O momento da troca de marcha depende da carga do motor, do estilo de condução individual e da velocidade da condução.
S	Posição constante para marcha à frente (programa esportivo)	Todas as marchas são aumentadas <i>mais tarde</i> e reduzidas <i>mais cedo</i> do que na posição D da alavanca seletora para aproveitar completamente as reservas de potência do motor. O momento da troca de marcha depende da carga do motor, do estilo de condução individual e da velocidade da condução. ▶

Bloqueio da alavanca seletora

O bloqueio da alavanca seletora impede que, na posição **P** ou **N**, uma posição de marcha possa ser engatada sem supervisão, colocando o veículo involuntariamente em movimento.

Para liberar o bloqueio da alavanca seletora com a ignição ligada, pisar no pedal do freio e manter pressionado. Ao mesmo tempo, pressionar o botão bloqueador da alavanca seletora.

Na troca de marchas rápida passando pela posição **N**, por exemplo, de **R** para **D**, a trava da alavanca seletora não é bloqueada. Deste modo, é possível “balançar” um veículo atolado para fora do atoleiro. O bloqueio da alavanca seletora engatará se, com o pedal do freio não acionado, a alavanca permanecer na posição **N** por mais de aproximadamente um segundo e a uma velocidade inferior a aproximadamente 5 km/h (3 mph).

Em casos raros, em veículos com transmissão de dupla embreagem DSG®, o bloqueio da alavanca seletora pode não engatar. A tração é, então, desenergizada para impedir um arranque sem supervisão. Além disso, a luz de controle verde  pisca e um texto de informação é exibido. Para engatar o bloqueio da alavanca seletora, proceder da seguinte forma:

- Com transmissão de 6 marchas: acionar o freio e soltar novamente.
- Com transmissão de 7 marchas: colocar a alavanca seletora na posição **P** ou **N** e, então, selecionar uma posição de marcha.

ADVERTÊNCIA

O engate incorreto da alavanca seletora pode ocasionar a perda de controle do veículo, acidentes e ferimentos graves.

- **Nunca acelerar ao engatar uma posição de marcha.**
- **Com o motor em funcionamento e a posição de marcha engatada, o veículo se movimenta assim que o pedal do freio for liberado.**

ADVERTÊNCIA (continuação)

- **Nunca acionar a marcha a ré ou o bloqueio de estacionamento durante a condução.**

ADVERTÊNCIA

Movimentos sem supervisão do veículo podem causar ferimentos graves.

- **Como condutor, nunca deixar o banco do condutor com o motor em funcionamento e uma posição de marcha engatada. Se for preciso sair do veículo com o motor em funcionamento, ligar sempre o freio de estacionamento eletrônico e colocar a alavanca seletora na posição P.**
- **Com o motor em funcionamento e a posição de marcha D, S ou R engatada, é necessário manter o veículo parado com o pedal do freio. Mesmo em marcha lenta, a transmissão de força não é totalmente interrompida, e o veículo se “arrasta”.**
- **Nunca mudar para a posição de marcha R ou P se o veículo estiver em movimento.**
- **Nunca deixar o veículo na posição de marcha N. O veículo descerá um declive, independente de o motor estar em funcionamento ou não.**

NOTA

Se, com o veículo parado, o freio de estacionamento eletrônico não estiver ligado e o pedal do freio for liberado com a alavanca seletora na posição P, o veículo pode mover-se alguns centímetros para frente ou para trás.

 Caso durante a condução a posição **N** seja acidentalmente selecionada, tirar o pé do pedal do acelerador. Aguardar a marcha lenta do motor na posição neutra antes de engatar uma posição de marcha novamente.

 Se, com o motor desligado, a alavanca seletora permanecer por um longo período em uma posição diferente de **P**, a bateria do veículo se descarrega.

Trocar a marcha com Tiptronic

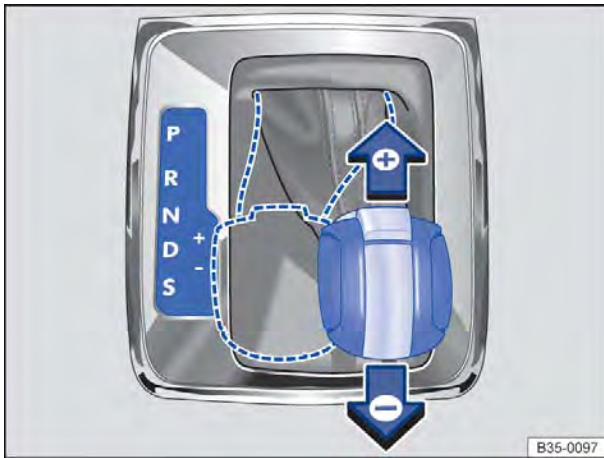







Fig. 140 Alavanca seletora na posição Tiptronic (veículos com direção à esquerda). Veículos com direção à direita são espelhados.

 **Em primeiro lugar, ler e observar as informações introdutórias e as indicações de segurança  na página 183.**

Com transmissão automática as marchas podem ser aumentadas ou reduzidas manualmente com o Tiptronic. Ao trocar para o modo Tiptronic a marcha atual em uso é mantida. Isto vale até que o sistema não execute uma troca de marcha automaticamente devido à situação de condução atual.

Comandar o Tiptronic com a alavanca seletora

- Pressionar a alavanca seletora da posição **D** para a direita no curso seletor do Tiptronic ⇒  em *Transmissão automática: engatar a marcha* na página 189.
- Mover a alavanca seletora para frente  ou para trás  para aumentar ou diminuir a marcha ⇒ Fig. 140.

Comandar o Tiptronic com os seletores basculantes

- No programa de condução **D**, **S** ou no curso do Tiptronic, acionar os seletores basculantes no volante ⇒ Fig. 141.
- Puxar o seletor basculante direito  na direção do volante para aumentar a marcha.

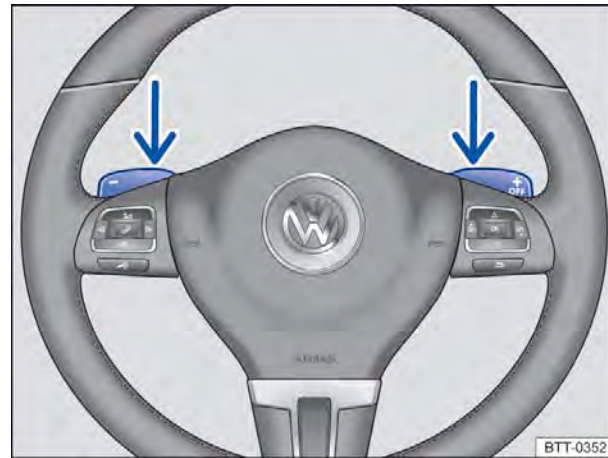



Fig. 141 Volante com 2 seletores basculantes do Tiptronic.



- Puxar o seletor basculante esquerdo  na direção do volante para reduzir a marcha.
- Para desativar o Tiptronic, puxar o seletor basculante direito  na direção do volante por aproximadamente um segundo.

O Tiptronic é desativado automaticamente se os seletores basculantes não forem acionados durante algum tempo ou a alavanca seletora não estiver no curso seletor do Tiptronic.

NOTA

- **Ao acelerar, um pouco antes de atingir a rotação máxima admissível do motor, a transmissão muda automaticamente para a marcha imediatamente superior.**
- **Na redução de marcha manual, a transmissão muda a marcha somente se uma alta rotação do motor não for mais possível.**

Condução com transmissão automática

 **Em primeiro lugar, ler e observar as informações introdutórias e as indicações de segurança  na página 183.**

As marchas à frente são aumentadas ou reduzidas automaticamente. 

Condução em declives

Quanto maior o declive, mais reduzida deve ser a marcha selecionada. Marchas mais reduzidas elevam o efeito de frenagem do motor. Nunca descer montanhas ou colinas com o veículo na posição neutra **N**.

- Reduzir a velocidade.
- Pressionar a alavanca seletora da posição **D** à direita para o curso seletor do Tiptronic ⇒ Página 190.
- Reduzir a marcha com um breve toque para trás na alavanca seletora.
- **OU:** reduzir a marcha com os seletores basculantes do volante ⇒ Página 190.

Parar e arrancar morro acima

Quanto maior o aclave, mais reduzida deve ser a marcha selecionada.

Deve-se utilizar a função Auto Hold ao parar ou arrancar em uma ladeira com o motor em funcionamento ⇒ Página 210.

Ao parar em um aclave com uma posição de marcha engatada, o veículo precisa sempre ser impedido de movimentar-se pisando no pedal do freio ou acionando o freio de estacionamento. Somente ao arrancar, soltar o pedal do freio ou desativar o freio de estacionamento eletrônico ⇒ ⓘ.

Conduzir em roda-livre com transmissão de dupla embreagem DSG®

Em roda-livre, aproveita-se o impulso do veículo para economizar combustível pela forma de condução prevista. O motor é desembreado e não freia mais o veículo – este pode deslocar-se por um trecho mais longo.

Condição de ligação: a alavanca seletora deve estar na posição **D**.

Acionar a roda-livre

- Tirar o pé do pedal do acelerador. O motor é desembreado e funciona em marcha lenta. O veículo desloca-se sem o efeito de frenagem do motor.

Interromper a roda-livre

- Pisar brevemente no pedal do freio ou puxar o seletor basculante esquerdo  em direção do volante.

A roda-livre pode ser ligada e desligada no menu **Configurações** do sistema de informações Volkswagen ⇒ Página 26.

Kick-down

A função Kick-down permite uma aceleração máxima com a alavanca seletora na posição **D**, **S** ou na posição Tiptronic.

Ao pisar totalmente no pedal do acelerador, a transmissão automática engata uma marcha inferior, independente da velocidade da rotação do motor. Deste modo, aproveita-se a aceleração total do veículo ⇒ ⚠.

Com o Kick-down, o aumento de marcha ocorre somente ao atingir a rotação máxima prescrita do motor.

Programa Launch-Control

O programa Launch-Control permite uma aceleração máxima no arranque do veículo.

- Desligar o ASR ⇒ Página 194.
- Pisar no pedal do freio com o pé esquerdo e manter pressionado.
- Colocar a alavanca seletora na posição **S** ou na posição Tiptronic.
- Com o pé direito, pisar no pedal do acelerador até atingir uma rotação de aproximadamente 3.200 rpm.
- Tirar o pé esquerdo do freio ⇒ ⚠. O veículo arranca com aceleração máxima.
- Ligar o ASR após a aceleração!

⚠ ADVERTÊNCIA

Uma aceleração rápida pode ocasionar a perda de tração e derrapagens, especialmente em ruas escorregadias. Isto pode ocasionar a perda de controle do veículo, acidentes e ferimentos graves.

- **Adequar sempre a forma de condução ao fluxo do trânsito.**
- **Utilizar o Kick-down ou a aceleração rápida somente se as condições de visibilidade, climáticas, da pista e do trânsito permitirem e os outros condutores não correrem risco devido à aceleração do veículo e a forma de condução.**
- **Observar que as rodas de tração podem girar em falso e o veículo pode escorregar com o ASR desligado, especialmente se a rua estiver escorregadia.**
- **Ligar o ASR após a aceleração.**

! NOTA

- Ao parar em acíves com uma posição de marcha engatada, não impedir a movimentação do veículo por meio do pedal do acelerador. Isto pode superaquecer a transmissão automática e danificá-la.

! NOTA (continuação)

- Nunca deixar o veículo rodar na posição da alavanca seletora N, especialmente com o motor desligado. A transmissão automática não é lubrificada e pode, assim, ser danificada.
- Na aceleração com o programa Launch-Control, todos os componentes do veículos são muito exigidos. Isso pode causar um grande desgaste.



Falha de funcionamento da transmissão automática



Em primeiro lugar, ler e observar as informações introdutórias e as indicações de segurança na página 183.

Programa de emergência

Se todos os indicadores das posições da alavanca seletora estiverem ressaltados com um fundo claro no display do instrumento combinado, haverá uma avaria do sistema. A transmissão automática funciona em um programa de emergência. No programa de emergência o veículo ainda pode funcionar, mas com velocidade reduzida e não em todas as marchas.

Com transmissão de dupla embreagem DSG®, em alguns casos **não será mais possível conduzir em marcha a ré.**

Em todos os casos, a transmissão automática deverá ser verificada imediatamente por uma Concessionária Volkswagen.

Superaquecimento da transmissão de dupla embreagem DSG®

A transmissão de dupla embreagem pode se aquecer muito, por exemplo, por arranques frequentes, “deslocamento lento” ou trânsito intenso. O superaquecimento é indicado pela luz de advertência e, eventualmente, por uma mensagem de texto no instrumento combinado. Além disso, pode ressoar um alerta sonoro. Parar e deixar a transmissão esfriar \Rightarrow

O veículo não se move para frente nem para trás apesar de estar com uma posição de marcha engatada

Se o veículo não se mover na direção desejada, a posição de marcha pode não estar corretamente engatada pelo sistema. Então, pisar no pedal do freio e engatar novamente a posição de marcha.

Se o veículo continuar não se movendo na direção desejada, há uma avaria do sistema. Procurar auxílio técnico especializado e mandar verificar o sistema.

! NOTA

- Na primeira vez que for exibido o superaquecimento da transmissão, é necessário parar o veículo com segurança ou conduzir com velocidade acima de 20 km/h (12 mph).
- Se a mensagem de texto e o alerta sonoro se repetirem a cada 10 segundos, o veículo deverá ser parado imediatamente com segurança e o motor deverá ser desligado. Deixar a transmissão esfriar.
- Para evitar danos à transmissão, deve-se prosseguir somente se o alerta sonoro não soar mais. Enquanto a transmissão estiver superaquecida, os processos de partida ou a condução em velocidade de passo devem ser evitados.





Recomendação de marcha



Em primeiro lugar, ler e observar as informações introdutórias e as indicações de segurança na página 183.

Conforme a versão do veículo, durante a condução pode ser exibida no display do instrumento combinado uma recomendação para seleção de uma marcha que economize mais combustível.



Indicação	Significado
	Marcha ideal selecionada.
	Recomendação para aumentar a marcha.
	Recomendação para reduzir a marcha.

Em veículos com *transmissão manual*, a **marcha recomendada** é representada como número e, por meio de uma seta indicando para a marcha, é representada uma recomendação para aumentar ou reduzir a marcha.

Se, em veículos com *transmissão automática*, a alavanca seletora se encontrar na posição Tiptronic, a **marcha atual** é representada como número e, por meio de uma seta, é representada uma recomendação para aumentar ou reduzir a marcha ⇒ Página 190.

Informações para “limpeza” do filtro de partículas de diesel

O controle do sistema de escape reconhece um filtro de partículas de diesel entupido e auxilia por meio de uma recomendação de marcha específica

a autolimpeza do filtro de partículas de diesel. Isso pode exigir, excepcionalmente, uma condução com a rotação do motor mais elevada ⇒ Página 373.

CUIDADO

A recomendação de marcha é um meio meramente auxiliar e não pode substituir a atenção do condutor.

- **A responsabilidade pela escolha da marcha certa na respectiva situação de condução é do condutor, por exemplo, em ultrapassagens, em condução por montanhas ou na condução com reboque.**



Uma marcha ideal selecionada ajuda a economizar combustível.



A exibição da recomendação de marcha apaga, em veículos com transmissão, quando o pedal da embreagem é acionado ou em veículos com transmissão automática quando a posição Tiptronic é deixada.



Frear, parar e estacionar

Introdução ao tema

Neste capítulo encontram-se informações relativas aos seguintes temas:

Luzes de advertência e de controle	195
Freio de estacionamento eletrônico	197
Estacionar	198
Informações sobre os freios	198
Sistemas de assistência à frenagem	200
Ligar e desligar o ASR	202
Fluido de freio	203

Os **sistemas de assistência à frenagem** são o sistema antibloqueio do freio (ABS), o assistente de frenagem (BAS), o bloqueio eletrônico do diferencial (EDS e XDS), o controle de tração (ASR) e o programa de estabilidade eletrônico (ESC).

Informações e alertas complementares:

- Condução com reboque ⇒ Página 149
- Sistemas de assistência de arranque ⇒ Página 210
- Rodas e pneus ⇒ Página 326
- Acessórios, reposição de peças, reparos e modificações ⇒ Página 357

ADVERTÊNCIA

A condução com pastilhas de freio gastas ou um sistema de freio avariado pode causar acidentes e ferimentos graves.

- Se a luz de advertência  se acender isolada ou juntamente com uma mensagem de texto no display do instrumento combinado, procurar imediatamente uma Concessionária Volkswagen, mandar verificar as pastilhas de freio e trocar as pastilhas de freio gastas.

ADVERTÊNCIA

Um estacionamento incorreto pode causar ferimentos graves.

- Nunca retirar a chave do veículo do cilindro da ignição enquanto o veículo estiver em movimento. O travamento da coluna da direção pode se travar e pode não ser mais possível conduzir ou controlar o veículo.
- Nunca estacionar o veículo de forma que peças do sistema de escape entrem em contato com materiais inflamáveis embaixo do

ADVERTÊNCIA (continuação)

veículo, como, por exemplo, vegetação ras-teira, folhas, grama seca, combustível derramado etc.

- Ligar sempre o freio de estacionamento eletrônico se o veículo for parado ou estacionado.
- Nunca deixar crianças ou pessoas com necessidades especiais no veículo. Elas poderiam desligar o freio de estacionamento eletrônico, acionar a alavanca seletora ou da transmissão e, assim, colocar o veículo em movimento. Isto pode causar acidentes e ferimentos graves.
- Levantar sempre todas as chaves do veículo ao deixar o veículo. O motor pode ser ligado e equipamentos elétricos, como os vidros elétricos, podem ser comandados, o que pode ocasionar ferimentos graves.
- Nunca deixar crianças ou pessoas com necessidade especiais sozinhas no veículo. Em caso de emergência, elas não estariam em condições de deixar o veículo sozinhas ou de cuidarem de si mesmas. Em um veículo fechado, de acordo com a estação do ano, podem ocorrer temperaturas muito altas ou muito baixas que podem ocasionar ferimentos graves e enfermidades, principalmente em crianças pequenas, ou ocasionar a morte.















NOTA



- Para evitar movimentações indesejadas do veículo ao estacionar o veículo, primeiramente ligar o freio de estacionamento eletrônico e, a seguir, retirar o pé do pedal do freio.
- Conduzir com cuidado em estacionamentos com meio-fio saliente ou balizas fixas. Objetos mais altos que o chão podem danificar o para-choque e outras peças do veículo ao estacionar ou sair da vaga de estacionamento. Para evitar danos, parar antes que as rodas toquem nas balizas ou nos meios-fios.
- Conduzir cautelosamente em declives e sobre entradas de terrenos, rampas, meios-fios e outros objetos. Peças a pouca distância do piso como para-choque, spoiler e peças do chassi, motor ou do equipamento de escapamento podem ser danificados na passagem.

Luzes de advertência e de controle



Em primeiro lugar, ler e observar as informações introdutórias e as indicações de segurança  na página 194.

Acesa	Causa possível ⇒ 	Solução
	Freio de estacionamento eletrônico ligado.	–
	Sistema de freio avariado.	 Não prosseguir! Procurar auxílio técnico especializado ⇒ Página 199.
	Nível do fluido de freio muito baixo.	 Não prosseguir! Verificar o nível do fluido de freio ⇒ Página 203.
	Juntamente com a luz de controle do ABS  : ABS não funciona.	Procurar uma Concessionária Volkswagen ou uma empresa especializada. O veículo pode ser freado sem ABS.
	Pedal do freio não pressionado!	Pisar no pedal do freio totalmente.
	Pastilhas de freio desgastadas.	Procurar imediatamente uma Concessionária Volkswagen. Verificar todas as pastilhas de freio e substituí-las, se necessário.
	ESC desligado determinado pelo sistema.	Desligar e ligar a ignição. Se necessário, conduzir por um pequeno trecho.
	ESC avariado.	Procurar uma Concessionária Volkswagen ou uma empresa especializada.
	Juntamente com a luz de controle do ABS  : ABS avariado.	Procurar uma Concessionária Volkswagen ou uma empresa especializada. O veículo pode ser freado sem ABS.
	A bateria do veículo foi reconectada.	Conduzir por um pequeno trecho a 15 – 20 km/h (10 – 12 mph). Se a luz de controle continuar acesa, procurar uma Concessionária Volkswagen ou uma empresa especializada para verificação do veículo ⇒ Página 312.
	ASR desligado manualmente.	Ligar o ASR ⇒ Página 202. Ligação automática do ASR ligando e desligando a ignição.
	Juntamente com a luz de controle do ESC  : ABS avariado.	Procurar uma Concessionária Volkswagen ou uma empresa especializada. O veículo pode ser freado sem ABS.
	Juntamente com luz de advertência  ou  : ABS não funciona.	
	Juntamente com a luz de advertência intermitente  : freio de estacionamento eletrônico avariado.	Procurar uma Concessionária Volkswagen ou uma empresa especializada.
	Pedal do freio não pressionado.	Para engatar uma posição de marcha, pisar no pedal do freio.
		Para desativar o freio de estacionamento eletrônico, pisar no pedal do freio ⇒ Página 197.

Piscando	Causa possível ⇒ ⚠	Solução
	Freio de estacionamento eletrônico avariado. A luz de controle  pode se acender simultaneamente.	Procurar uma Concessionária Volkswagen ou uma empresa especializada, pois o veículo possivelmente não pode ser estacionado com segurança.
	ESC ou ASR em funcionamento.	Tirar o pé do pedal do acelerador. Adequar a forma de condução às condições da pista.

Ao ligar a ignição, algumas luzes de advertência e de controle se acendem rapidamente para verificação da função. Elas se apagam após alguns segundos.



⚠ ADVERTÊNCIA

A inobservância das luzes de advertência acesas e das mensagens de texto pode causar a parada do veículo no trânsito, acidentes e ferimentos graves.

- Nunca ignorar as luzes de advertência acesas e as mensagens de texto.
- Parar o veículo assim que possível e seguro.



⚠ ADVERTÊNCIA

A condução com freios ruins pode causar acidentes e ferimentos graves.

- Se a luz de advertência do sistema de freio  não se apagar ou se acender durante a condução, o nível do fluido de freio no reservatório está muito baixo ou o sistema de freio está avariado. Parar imediatamente e procurar auxílio técnico especializado ⇒ Página 203, *Fluido de freio*.
- Se a luz de advertência do sistema de freio  se acender juntamente com a luz de controle do ABS , o funcionamento do ABS poderá estar falhando. Com isso, é possível

⚠ ADVERTÊNCIA (continuação)

que as rodas traseiras travem de forma relativamente rápida em uma frenagem. Rodas traseiras travadas podem ocasionar a perda de controle do veículo! Se for possível, reduzir a velocidade e conduzir cuidadosamente em velocidade mínima até a Concessionária Volkswagen mais próxima para verificar o sistema de freio. Durante o trajeto, evitar manobras de direção e de frenagem súbitas.

- Se a luz de controle do ABS  não se apagar ou se acender durante a condução, o ABS não está funcionando corretamente. O veículo somente pode ser parado com os freios normais (sem ABS). A proteção proporcionada pelo ABS não está disponível nesse caso. Procurar uma Concessionária Volkswagen ou uma empresa especializada mais próxima o mais rápido possível.
- Se  isolada ou juntamente com uma mensagem de texto se acenderem no display do instrumento combinado, procurar imediatamente uma Concessionária Volkswagen, mandar verificar as pastilhas de freio ou substituir as pastilhas de freio gastas.



ⓘ NOTA

A inobservância das luzes de controle que se acendem e das mensagens de texto pode causar danos ao veículo.

Freio de estacionamento eletrônico



Fig. 142 Na parte inferior do console central: botão do freio de estacionamento eletrônico.

 Em primeiro lugar, ler e observar as informações introdutórias e as indicações de segurança  na página 194.

O freio de estacionamento eletrônico substitui o freio de estacionamento.

Ligar o freio de estacionamento eletrônico

É possível ligar o freio de estacionamento eletrônico na parada do veículo a qualquer momento – mesmo com a ignição desligada. Ligar sempre o freio de estacionamento ao deixar ou estacionar o veículo.

- Puxar e segurar o botão ⇒ Fig. 142.
- O freio de estacionamento estará ligado se a luz de controle (P) do botão e do instrumento combinado ⇒ Página 195 se acender.
- Soltar o botão.

Desligar o freio de estacionamento eletrônico

- Ligar a ignição.
- Pressionar o botão ⇒ Fig. 142. Pisar simultaneamente com força no pedal do freio ou pisar levemente no pedal do acelerador com o motor em funcionamento.
- O freio de estacionamento estará desligado se a luz de controle (P) do botão e do instrumento combinado ⇒ Página 195 se apagar.

Desligamento automático do freio de estacionamento eletrônico no arranque

O freio de estacionamento eletrônico desliga-se automaticamente no momento do arranque se a porta do condutor estiver fechada e o cinto de segurança do condutor estiver colocado. **Com trans-**

missão manual, é necessário pisar adicionalmente na embreagem antes de arrancar para que o sistema reconheça que o freio de estacionamento precisa ser desativado.

Função de frenagem de emergência

Acionar a função de frenagem de emergência somente em caso de emergência se o veículo não puder ser parado com o pedal do freio ⇒ .

- Manter o botão ⇒ Fig. 142 puxado para frear o veículo **com força**. Ao mesmo tempo é emitido um sinal de advertência sonoro.
- Para parar o processo de frenagem, soltar o botão ou acelerar.

ADVERTÊNCIA

A utilização incorreta do freio de estacionamento eletrônico pode causar acidentes e ferimentos graves.

- **Nunca usar o freio de estacionamento eletrônico para frear o veículo, exceto em caso de emergência. A distância de frenagem é consideravelmente maior, pois somente as rodas traseiras são freadas. Utilizar sempre o freio.**
- **Nunca acelerar com posição de marcha ou marcha engatada a partir do compartimento do motor com o motor em funcionamento. O veículo pode entrar em movimento mesmo com o freio de estacionamento eletrônico ligado.**



NOTA

Para evitar movimentações indesejadas do veículo ao estacionar o veículo, primeiramente ligar o freio de estacionamento eletrônico e, a seguir, retirar o pé do pedal do freio.



 No caso de veículos com transmissão manual: ao soltar o pedal de embreagem e ao mesmo tempo acelerar, o freio de estacionamento é automaticamente desativado.

 Se a bateria do veículo estiver descarregada, não será possível desligar o freio de estacionamento eletrônico. Utilizar o auxílio à partida ⇒ Página 418.

 Ao ligar e desligar o freio de estacionamento eletrônico, podem ser ouvidos ruídos.

 Se o freio de estacionamento eletrônico não for usado por um longo período, o sistema realiza oportunamente testes automáticos e audíveis no veículo estacionado. 

Estacionar

 Em primeiro lugar, ler e observar as informações introdutórias e as indicações de segurança  na página 194.

Observar as determinações legais para parar e estacionar um veículo.

Parar o veículo



Executar as ações sempre na sequência indicada.

- Parar o veículo sobre um piso adequado ⇒ .
- Pisar no pedal do freio e manter até o motor estar desligado.
- Ligar o freio de estacionamento eletrônico ⇒ Página 197.
- Com transmissão automática, colocar a alavanca seletora na posição **P**.
- Desligar o motor e tirar o pé do pedal do freio.
- Retirar a chave do veículo do cilindro da ignição.
- Se necessário, girar um pouco o volante para engatar o travamento da coluna da direção.
- Com transmissão manual em terreno plano e em subidas, engatar a 1ª marcha ou, em declives, a marcha a ré e soltar o pedal da embreagem.
- Atentar para que todos os ocupantes do veículo desembarquem, especialmente crianças.
- Levar todas as chaves do veículo ao deixar o veículo.
- Travar o veículo.

Adicionalmente em subidas e declives

Antes de desligar o motor, girar o volante de modo que o veículo estacionado se desloque com as rodas dianteiras contra o meio-fio caso entre em movimento.

Informações sobre os freios

 Em primeiro lugar, ler e observar as informações introdutórias e as indicações de segurança  na página 194.

Pastilhas de freio novas ainda não possuem o efeito de frenagem total durante os primeiros 200 km até 300 km e precisam ser “amaciadas” ⇒ . Entretanto, a força de frenagem um pouco reduzida pode ser compensada com uma pressão mais forte sobre o pedal do freio. **No período de amaciamento, a distância de frenagem é maior em frenagens totais ou frenagens de emergência** do que com pastilhas de freio amaciadas. Durante

- Em declives, esterçar as rodas dianteiras de modo que apontem na direção do meio-fio.
- Em subidas, esterçar as rodas dianteiras de modo que apontem para o centro da rua.

ADVERTÊNCIA

As peças do sistema de escape esquentam muito. Por isso podem causar incêndios e ferimentos graves.

- **Nunca estacionar o veículo de forma que peças do sistema de escape entrem em contato com materiais inflamáveis embaixo do veículo, como, por exemplo, vegetação rasteira, folhas, grama seca, combustível derramado.**

NOTA

- **Para evitar movimentações indesejadas do veículo ao estacionar o veículo, primeiramente ligar o freio de estacionamento eletrônico e, a seguir, retirar o pé do pedal do freio.**
- **Conduzir com cuidado em estacionamentos com meio-fio saliente ou balizas fixas. Objetos mais altos que o chão podem danificar o para-choque e outras peças do veículo ao estacionar ou sair da vaga de estacionamento. Para evitar danos, parar antes que as rodas toquem nas balizas ou nos meios-fios.**
- **Conduzir cautelosamente em declives e sobre entradas de terrenos, rampas, meios-fios e outros objetos. Peças a pouca distância do piso como para-choque, spoiler e peças do chassi, motor ou do equipamento de escapamento podem ser danificados na passagem.**

o amaciamento devem ser evitadas frenagens totais e situações que resultem em altas solicitações dos freios. Por exemplo, quando se conduz muito próximo dos demais veículos.

O **desgaste das pastilhas de freio** depende muito das condições de utilização e da forma de condução. Em caso de tráfego urbano e trechos curtos frequentes, bem como forma de condução esportiva, a Volkswagen recomenda que a espessura das pastilhas de freio seja verificada com mais frequência do que a indicada no Manutenção e garantia por uma Concessionária Volkswagen. ▶

Na condução com **freios molhados**, como, por exemplo, após travessias de trechos alagados ou sob chuva intensa ou após uma lavagem do veículo, o efeito de frenagem pode ocorrer com retardo devido a discos de freio úmidos ou congelados no inverno. Os freios devem ser “secos por frenagem” o mais rápido possível por meio de frenagens cuidadosas a uma velocidade mais alta. Atentar para que, nesse caso, veículos vindos por trás e os demais usuários da via não sejam colocados em perigo ⇒ ⚠.

Uma **camada de sal sobre os discos de freio e sobre as pastilhas de freio** retarda o efeito de frenagem e aumenta a distância de frenagem. Se não tiverem ocorrido frenagens em ruas com camadas de sal por um período prolongado, será necessário raspar a camada de sal por meio de frenagens cautelosas ⇒ ⚠.

Corrosão nos discos de freio e **sujeira** nas pastilhas de freio são favorecidas por períodos longos de parada, baixa performance e baixa demanda. Em caso de nenhuma ou de baixa demanda das pastilhas de freio ou havendo corrosão, a Volkswagen recomenda limpar os discos de freio e as pastilhas de freio por meio de diversas frenagens intensas a partir de velocidades mais altas. Atentar para que, nesse caso, veículos vindos por trás e os demais usuários da via não sejam colocados em perigo ⇒ ⚠.

Avaria no sistema de freio

Se o veículo não frear mais como usualmente (aumento súbito da distância de frenagem), é possível que um circuito do freio esteja falhando. Isto é indicado pela luz de advertência (ⓘ) e, se for o caso, por uma mensagem de texto. Procurar imediatamente uma Concessionária Volkswagen para eliminar o dano. Durante o trajeto, conduzir em baixa velocidade e se preparar para distâncias maiores de frenagem e para uma pressão maior no pedal.

Servofreio

O servofreio funciona somente com o motor em funcionamento e amplifica a pressão do pedal que o condutor exerce sobre o pedal do freio.

Se o servofreio não funcionar ou se o veículo for rebocado, o pedal do freio deverá ser pisado com mais vigor, pois a distância de frenagem aumentará em razão da falta da assistência à força de frenagem ⇒ ⚠.

⚠ ADVERTÊNCIA

Pastilhas de freio novas não têm inicialmente o efeito de frenagem ideal.

⚠ ADVERTÊNCIA (continuação)

- **Pastilhas de freio novas ainda não possuem o efeito de frenagem total até 300 km e precisam ser “ajustadas”. Nesse caso, um efeito de frenagem reduzido pode ser aumentado aplicando-se mais pressão sobre o pedal do freio.**
- **Para reduzir o risco de acidentes, ferimentos graves e a perda de controle do veículo, deve-se conduzir de forma especialmente cuidadosa com pastilhas de freio novas.**
- **Durante o período de amaciamento das pastilhas de freio novas, nunca se aproximar demais de outros veículos ou gerar situações de condução que resultem em uma solicitação elevada do freio.**

⚠ ADVERTÊNCIA

Freios superaquecidos reduzem o efeito de frenagem e aumentam muito a distância de frenagem.

- **Na condução em declives ocorre uma grande solicitação dos freios, que se aquecem muito rápido.**
- **Antes de percorrer um trecho mais longo com declives acentuados, diminuir a velocidade, mudar para uma marcha mais baixa ou selecionar uma posição de marcha mais baixa. Assim, é possível aproveitar o efeito de frenagem do motor por completo e o freio é aliviado.**
- **Spoilers dianteiros que não sejam de série ou que estejam avariados podem prejudicar a alimentação de ar dos freios e ocasionar o superaquecimento dos freios.**

⚠ ADVERTÊNCIA

Freios molhados e freios cobertos de gelo ou de sal demoram mais para frear e aumentam a distância de frenagem.

- **Experimentar os freios com testes cautelosos.**
- **Secar sempre os freios por meio de algumas frenagens cautelosas e mantê-los livres de gelo e de sal se as condições de visibilidade, climáticas, da pista e do trânsito permitirem.**

⚠ ADVERTÊNCIA

A condução sem servofreio pode aumentar bastante a distância de frenagem e, assim, causar acidentes e ferimentos graves.

⚠️ ADVERTÊNCIA (continuação)

- Nunca deixar o veículo rodar com o motor desligado.
- Se o servofreio não funcionar ou se o veículo for rebocado, o pedal do freio deverá ser pisado com mais vigor, pois a distância de frenagem aumentará em razão da falta da assistência à força de frenagem.

! NOTA

- Nunca deixar os freios “deslizarem” com uma pressão leve no pedal se não for realmente necessário frear. Pressão constante sobre o pedal do freio causa um superaquecimento dos freios. Isto pode diminuir bastante o desempenho de frenagem, aumentar a distância de frenagem e, sob certas circunstâncias, ocasionar a falha total do sistema de freio.

! NOTA (continuação)

- Antes de percorrer um trecho mais longo com declives acentuados, diminuir a velocidade, mudar para uma marcha mais baixa ou selecionar uma posição de marcha mais baixa. Assim, é possível aproveitar o efeito de frenagem do motor por completo e o freio é aliviado. Caso contrário, o freio pode se superaquecer e, possivelmente, falhar. Usar os freios somente se necessário para diminuir a velocidade ou parar.



Se as pastilhas de freio dianteiras forem verificadas, as pastilhas de freio traseiras também deverão ser verificadas simultaneamente. A espessura de todas as pastilhas de freio deve ser verificada visualmente e com regularidade, inspecionando-se as pastilhas de freio pelas aberturas dos aros ou pela parte inferior do veículo. Se necessário, desmontar as rodas para poder realizar uma verificação completa. Para isso, a Volkswagen recomenda procurar uma Concessionária Volkswagen.



Sistemas de assistência à frenagem



Em primeiro lugar, ler e observar as informações introdutórias e as indicações de segurança ⚠️ na página 194.

Os sistemas de assistência à frenagem ESC, ABS, BAS, ASR, EDS e XDS funcionam somente com o motor em funcionamento e oferecem uma contribuição essencial para a segurança de condução ativa.

Programa eletrônico de estabilidade (ESC)

O ESC auxilia a reduzir o risco de uma derrapagem e a melhorar a estabilidade de rodagem pela frenagem de rodas individuais em determinadas situações de condução. Situações limite da dinâmica de condução como, por exemplo, o sobresterço e o subesterço do veículo ou a derrapagem das rodas de tração, são reconhecidas pelo ESC. Intervenções de frenagem dirigidas ou uma redução do torque do motor ajudam o sistema a estabilizar o veículo.

O ESC tem limites. É importante saber que o ESC não pode contrariar as leis da física. O ESC não poderá auxiliar em todas as situações com as quais o condutor é confrontado. Por exemplo, o ESC nem sempre poderá ajudar quando ocorrer uma mudança repentina do estado da pista de rodagem. Se um trecho de uma rua seca de repente ficar coberto de água, lama ou neve, o ESC não poderá prestar a mesma assistência como num

trecho seco. Se o veículo “aquaplanar” (rodar sobre uma película de água em vez de rodar sobre o asfalto), o ESC não terá condições de auxiliar o condutor no controle da direção, pois o contato com o asfalto estará interrompido e não será mais possível frear o veículo nem controlar a direção. Numa condução em curva rápida, principalmente em trechos com muitas curvas, o ESC nem sempre poderá lidar com situações de condução difíceis com a mesma eficácia como numa velocidade mais baixa.

Adequar sempre a velocidade e a forma de condução às condições climáticas, de visibilidade, da pista e do trânsito. O ESC não pode contrariar as leis da física, melhorar a transmissão de força disponível ou manter o veículo na pista, quando a saída da pista de rodagem tiver ocorrido por falta de atenção do condutor. Ao invés disso, o ESC melhora a possibilidade de recuperar o controle sobre o veículo e ajuda, em situações de condução extremas na rua, que o veículo prossiga na direção desejada, aproveitando os movimentos de direção realizados pelo condutor. Ao conduzir a uma velocidade que tire o veículo da pista antes que o ESC possa fornecer alguma assistência, o ESC não poderá fornecer nenhuma assistência.

No ESC estão integrados os sistemas ABS, BAS, ASR e EDS. O ESC está sempre ligado. Se em algumas situações de condução não houver mais



propulsão suficiente, o ASR poderá ser desligado pressionando o botão ASR ⇒ Fig. 143. Atentar para que o ASR seja ligado sempre que a propulsão estiver disponível.

Sistema antibloqueio do freio (ABS)

O ABS pode impedir um travamento das rodas em frenagens até pouco antes da parada do veículo e apoia o condutor a conduzir e a manter o controle do veículo. Isto significa que o veículo tende menos a derrapar, mesmo numa frenagem total:

- Pisar com força no pedal do freio e mantê-lo pressionado. Não tirar o pé do pedal do freio nem diminuir a força sobre o pedal do freio!
- Não “bombear” com o pedal do freio ou diminuir a pressão sobre o pedal do freio!
- Conduzir o veículo enquanto o pedal do freio é pisado vigorosamente.
- Ao soltar o pedal do freio ou ao reduzir a força sobre o pedal do freio, o ABS desliga-se.

O funcionamento do ABS pode ser percebido por um **movimento pulsante do pedal do freio** e por ruídos. Não se pode esperar que o ABS reduza a distância de frenagem em *todas* as condições. A distância de frenagem pode até aumentar sobre cascalho ou neve recente e sobre uma superfície congelada ou escorregadia.

Assistente de frenagem (BAS)

O assistente de frenagem pode ajudar a reduzir a distância de parada. O assistente de frenagem amplificará a força de frenagem se o condutor pisar no pedal do freio rapidamente em situações de frenagens de emergência. Como consequência, a pressão total do freio é produzida rapidamente, a força de frenagem é amplificada e a distância de frenagem é reduzida. Deste modo, o ABS é ativado com mais rapidez e eficiência.

Não diminuir a pressão sobre o pedal do freio! Ao soltar o pedal do freio ou ao reduzir a força sobre o pedal do freio, o assistente de frenagem desliga o servofreio automaticamente.

Controle de tração (ASR)

O ASR diminui a força de tração do motor em caso de patinagem das rodas e adequa a força de tração às condições da pista de rodagem. O ASR facilita o arranque, a aceleração e a subida de aclives, mesmo sob condições adversas da pista de rodagem.

O ASR pode ser ligado ou desligado manualmente ⇒ Página 202.

Bloqueio eletrônico do diferencial (EDS e XDS)

O EDS está disponível para a condução em vias retas normais. O EDS freia uma roda que está patinando e transmite a força de tração para as demais rodas de tração. Para que o freio a disco da roda freada não superaqueça, o EDS desliga-se automaticamente sob uma solicitação elevada fora do normal. Assim que o freio estiver frio, o EDS liga-se automaticamente.

A função XDS é uma extensão do bloqueio eletrônico do diferencial. O XDS não reage à patinagem, mas sim ao alívio da roda dianteira do lado interno da curva em curvas rápidas. O XDS exerce pressão sobre o freio da roda do lado interno da curva, para impedir uma derrapagem. Deste modo é melhorada a tração. Isto ajuda o veículo a seguir na faixa desejada.

ADVERTÊNCIA

A tecnologia inteligente dos sistemas de assistência à frenagem não pode superar os limites físicos e funciona somente dentro dos limites do sistema. Dirigir em alta velocidade sobre pistas congeladas, escorregadias ou molhadas pode ocasionar a perda de controle do veículo e ferimentos graves no condutor e nos passageiros.

- Adequar sempre a velocidade e a forma de condução às condições de visibilidade, climáticas, da pista e do trânsito. A maior segurança oferecida pelos sistemas de assistência à frenagem ABS, BAS, EDS, ASR e ESC não deve incentivar a colocar a segurança em risco.
- Os sistemas de assistência à frenagem não podem ir além dos limites impostos pela física. Pistas escorregadias e molhadas continuam muito perigosas, mesmo com o ESC e os outros sistemas.
- Dirigir em alta velocidade sobre pistas molhadas pode ocasionar a perda do contato das rodas com a pista e a “aquaplanagem”. Um veículo não pode ser freado, conduzido nem controlado se tiver perdido o contato com a pista.
- Os sistemas de assistência à frenagem não poderão impedir um acidente quando, por exemplo, se estiver conduzindo muito próximo do veículo da frente ou muito rápido para a respectiva situação de condução.

⚠️ ADVERTÊNCIA (continuação)

- Apesar de os sistemas de assistência à frenagem serem muito eficientes e auxiliarem a controlar o veículo em situações difíceis, lembrar sempre que a estabilidade da condução depende da aderência dos pneus.
- Ao acelerar sobre uma pista escorregadia, por exemplo, sobre gelo ou neve, acelerar cautelosamente. Mesmo com os sistemas de assistência à frenagem, as rodas poderão patinar. Isto pode ocasionar a perda de controle do veículo.

⚠️ ADVERTÊNCIA

A eficiência do ESC pode ser bastante reduzida quando outros componentes e sistemas que envolvam a dinâmica do veículo não tiverem tido manutenção correta ou não estiverem funcionando. Isto se refere também a freios, pneus e outros sistemas mencionados anteriormente, mas não somente a eles.

⚠️ ADVERTÊNCIA (continuação)

- Lembrar sempre que conversões e alterações no veículo podem influenciar o funcionamento do ABS, BAS, ASR, EDS e ESC.
- Modificações no sistema de amortecimento do veículo ou a utilização de combinações de rodas e pneus não liberadas podem influenciar o funcionamento do ABS, BAS, ASR, EDS e ESC e reduzir sua eficiência.
- A eficiência do ESC também é definida por um pneu adequado ⇒ Página 326.

i O ESC e o ASR podem funcionar sem avaria somente se as 4 rodas tiverem os mesmos pneus. Diâmetros diferentes entre os pneus podem causar uma redução inesperada da potência do motor.

i Em caso de uma avaria do ABS, o ESC, o ASR e o EDS também não funcionam.

i Em caso de regulagens dos sistemas descritos podem ocorrer ruídos de funcionamento. <

Ligar e desligar o ASR



Fig. 143 No console central: botão para desligar e ligar o ASR manualmente.

📖 Em primeiro lugar, ler e observar as informações introdutórias e as indicações de segurança ⚠️ na página 194.

O programa de estabilidade eletrônico (ESC) só funciona com o motor em funcionamento e inclui o ABS, o EDS e o ASR.



O ASR só pode ser desligado pressionando o botão  ⇒ Fig. 143 com o motor em funcionamento. Desligar o ASR somente em situações sem propulsão suficiente (entre outras):

- Ao conduzir sobre neve profunda ou sobre um piso solto.
- Ao “balançar” o veículo atolado.

Em seguida, ligar o ASR pressionando o botão . <



Fig. 144 No compartimento do motor: tampa do reservatório do fluido de freio.

 **Em primeiro lugar, ler e observar as informações introdutórias e as indicações de segurança  na página 194.**

Com o passar do tempo, o fluido de freio absorve a umidade do ar ambiente. Um teor muito alto de água no fluido de freio causa danos ao sistema de freio. A água diminui consideravelmente o ponto de ebulição do fluido de freio. Em caso de teor muito alto de água, poderá ocorrer a formação de bolhas de vapor no sistema de freio em solicitações intensas do freio e numa frenagem total. Bolhas de vapor reduzem o efeito de frenagem, aumentam consideravelmente a distância de frenagem e podem até ocasionar a falha total do sistema de freio. A própria segurança e a segurança dos demais usuários da via dependem de um sistema de freio funcionando sempre de modo correto ⇒ .

Especificação do fluido de freio

A Volkswagen desenvolveu um fluido de freio especial, otimizado para o sistema de freio do veículo. Para um funcionamento ideal do sistema de freio, a Volkswagen recomenda expressamente a utilização do fluido de freio da **norma VW 501 14**.

Antes da utilização de um fluido de freio, verificar se a informação da especificação do fluido de freio na embalagem corresponde aos pré-requisitos do veículo.

O fluido de freio que corresponde à norma VW 501 14 pode ser obtido em uma Concessionária Volkswagen.

Se um fluido de freio desse tipo não estiver disponível e, por esse motivo, tiver que ser utilizado um outro fluido de freio de alta qualidade, pode-se uti-

lizar um fluido de freio que atenda aos requisitos da norma DIN ISO 4925 CLASS 4 da norma americana FMVSS 116 DOT 4.

Nem todos os fluidos de freio que atendem aos pré-requisitos da norma DIN ISO 4925 CLASS 4 à norma dos EUA FMVSS 116 DOT 4 possuem a mesma composição química. Alguns destes fluidos de freio podem conter componentes químicos que, com o passar do tempo, podem destruir ou danificar as peças instaladas no sistema de freio do veículo.

Por isso, para o sistema de freio sempre funcionar corretamente, a Volkswagen recomenda a utilização de um fluido de freio que atenda expressamente à **norma VW 501 14**.

Um fluido de freio da norma VW 501 14 atende os pré-requisitos da norma DIN ISO 4925 CLASS 4 ou da norma dos EUA FMVSS 116 DOT 4.

Nível do fluido de freio

O nível do fluido de freio deve estar sempre entre as marcas MÍN e MÁX ou acima da marca MÍN do reservatório do fluido de freio ⇒ .

O nível do fluido de freio não poderá ser verificado com precisão em todos os modelos, pois as peças do motor impedem que se veja o nível do fluido de freio no reservatório do fluido de freio. Se o nível do fluido de freio não puder ser verificado com precisão, procurar auxílio técnico especializado.

O nível do fluido de freio diminui minimamente durante a condução, pois as pastilhas de freio se gastam e o freio se reajusta automaticamente.

Troca do fluido de freio

O fluido de freio deve ser trocado conforme as indicações do Manutenção e garantia ⇒ caderno *Manutenção e garantia*. O fluido de freio deve ser trocado por uma empresa especializada. Para isso, a Volkswagen recomenda procurar uma Concessionária Volkswagen. Permitir o reabastecimento somente com fluido de freio novo que apresente a especificação requerida.

ADVERTÊNCIA

Uma falha do freio ou um efeito de frenagem reduzido podem ser causados por um nível do fluido de freio muito baixo ou por um fluido de freio muito velho ou inadequado.

- **Mandar verificar regularmente o sistema de freio e o nível do fluido de freio!**

⚠️ ADVERTÊNCIA (continuação)

- Realizar a troca do fluido de freio regularmente conforme as prescrições do *Manutenção e garantia* ⇒ caderno *Manutenção e garantia*.
- Uma solicitação intensa dos freios com fluido de freio velho pode causar uma formação de bolhas de vapor. As bolhas de vapor reduzem o efeito de frenagem, aumentam consideravelmente a distância de frenagem e podem ocasionar a falha total do sistema de freio.
- Atentar para que seja utilizado o fluido de freio correto. Utilizar somente fluido de freio que atenda expressamente à norma VW 501 14.
- Qualquer outro fluido de freio ou um fluido de freio que não seja de alta qualidade pode prejudicar o funcionamento dos freios e reduzir o efeito de frenagem.
- Se não estiver disponível um fluido de freio de acordo com a norma VW 501 14, utilizar só em casos excepcionais um fluido de freio de alta qualidade conforme a DIN ISO 4925 CLASS 4 ou a norma americana FMVSS 116 DOT 4.

⚠️ ADVERTÊNCIA (continuação)

- O fluido de freio reabastecido deve ser novo.

⚠️ ADVERTÊNCIA

O fluido de freio é tóxico.

- Para reduzir o perigo de intoxicação, nunca utilizar garrafas de bebida ou outros recipientes para guardar o fluido de freio. Esses recipientes podem induzir pessoas a beber os líquidos, mesmo quando o recipiente estiver identificado.
- Guardar o fluido de freio sempre nos recipientes originais fechados e fora do alcance de crianças.

ⓘ NOTA

Fluido de freio derramado ou vazado danifica a pintura do veículo, as peças plásticas e os pneus. Limpar imediatamente o fluido de freio derramado ou vazado de todas as peças do veículo.



O fluido de freio pode poluir o meio ambiente. Coletar e descartar corretamente os fluidos vazados.

Conduzir com consciência ecológica

Introdução ao tema

Neste capítulo encontram-se informações relativas aos seguintes temas:

Estilo de condução econômico	205
Conduzir economizando combustível	206

O consumo de combustível, a poluição do meio ambiente e o desgaste do motor, freios e pneus dependem basicamente de 3 fatores:



- Estilo de condução pessoal.
- Condições operacionais, como, condições meteorológicas ou rodoviárias.
- Premissas técnicas.

Com poucos meios simples e dependendo do estilo de condução, é possível economizar até 25% de combustível.

ADVERTÊNCIA

Adequar a velocidade e a distância de segurança em relação aos veículos à frente sempre de acordo com as condições de visibilidade, climáticas, da pista e do trânsito.

Estilo de condução econômico

 **Em primeiro lugar, ler e observar as informações introdutórias e as indicações de segurança  na página 205.**

Trocar a marcha mais rapidamente

Basicamente vale: A marcha mais alta é sempre a mais econômica. Como regra básica, é válido na maioria dos veículos: a uma velocidade de aproximadamente 30 km/h (18 mph), conduzir na 3ª marcha, a aproximadamente 40 km/h (25 mph) na 4ª marcha e a aproximadamente 50 km/h (31 mph) já na 5ª marcha.

Além disso, o “salto” de marchas economiza combustível ao aumentar a marcha quando as condições do trânsito e da condução o permitirem.

Não esgotar as marchas. Utilizar a 1ª marcha somente para arrancar e trocar em seguida para a 2ª marcha. Em veículos com transmissão automática, evitar um kick-down.

Veículos com recomendação de marcha apoiam uma condução econômica de combustível pela indicação do momento ideal para a mudança da marcha.

Deixar rodar

Se o pé for retirado do pedal do acelerador, a alimentação de combustível do motor será interrompida e o consumo será baixado.

Por esse motivo, por exemplo, na aproximação a um semáforo vermelho, deixar o veículo rodar sem acelerar. Somente quando o veículo reduzir de-

mais ou o trecho de rodagem for maior, pisar no pedal da embreagem para desengatar. O motor funciona, então, em marcha lenta.

Em situações nas quais se deve esperar um tempo maior de parada, desligar o motor, por exemplo, em uma passagem de nível. Em veículos com sistema Start-Stop ligado, o motor se desliga automaticamente em fases de parada do veículo.

Conduzir preventivamente e “acompanhar” o trânsito

Acelerações e frenagens frequentes aumentam consideravelmente o consumo de combustível. Por meio da condução preventiva, mantendo-se uma distância suficientemente grande em relação ao veículo à frente, as variações de velocidade já podem ser compensadas pela simples desaceleração. Aceleração e a frenagem ativa não serão imprescindivelmente necessárias.

Condução com tranquilidade e com regularidade

Em altas velocidades de condução, a resistência de condução aumenta, principalmente pela resistência do ar. Mais importante do que a velocidade é a constância: Quanto mais regularmente se conduz, menor é o consumo de combustível.

Nas conduções em entradas, a velocidade de condução selecionada tem uma influência significativa no consumo de combustível. Uma velocidade de condução adaptada e constante pode reduzir o consumo de combustível do veículo.

A forma de condução constante conta com o apoio do sistema regulador de velocidade ⇒ Página 239.

Usar as funções de conforto com moderação

O conforto do veículo é bom e importante, porém deve ser usado com consciência ecológica.

Os seguintes exemplos podem reduzir o consumo de combustível e, com isso, aumentar a autonomia:

- Sistema de refrigeração do ar-condicionado: se o ar-condicionado precisar gerar uma diferença muito grande de temperatura, ele precisará de muita energia gerada pelo motor. Por esse motivo, a diferença de temperatura no veículo não deve ser demasiadamente grande com relação à temperatura externa. Se possível, ventilar o veículo antes de iniciar a condução e conduzir um trecho curto com as janelas abertas. Somente então ligar o ar-condicionado com os vidros fechados.
- Manter os vidros fechados em altas velocidades. Vidros abertos aumentam o consumo de combustível.

- Desligar o aquecimento dos bancos se sua finalidade tiver sido cumprida.
- Desligar os desembaçadores do para-brisa e do vidro traseiro quando os vidros estiverem desembaçados e sem gelo.
- Não deixar o aquecimento estacionário ligado se o veículo estiver em movimento ⇒ Página 278.

Outros fatores que aumentam o consumo de combustível (exemplos):

- Controle do motor avariado.
- Condução em região montanhosa.
- Conduzir com um reboque.



Conduzir economizando combustível

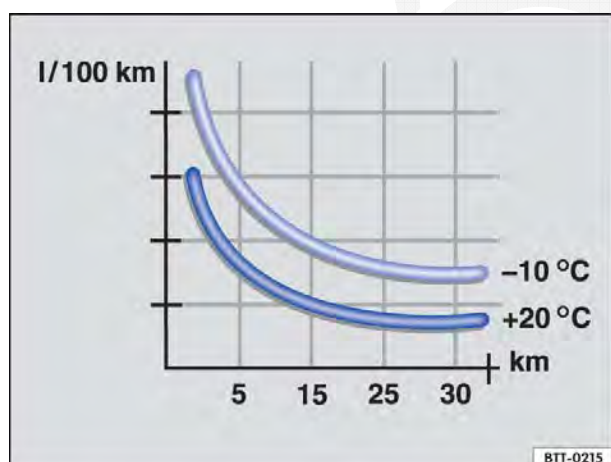



Fig. 145 Consumo de combustível em l/100 km em 2 temperaturas ambiente diferentes.

 **Em primeiro lugar, ler e observar as informações introdutórias e as indicações de segurança**  **na página 205.**

O consumo de combustível pode ser facilmente reduzido em 10 a 15% através de uma condução defensiva e econômica.

Um veículo consome mais combustível na aceleração. Na condução preventiva, são necessárias menos frenagens e, conseqüentemente, menos

acelerações. Deixar o veículo rodar livremente ao perceber, por exemplo, que o próximo semáforo está fechado.

Evitar trechos curtos

O motor frio consome nitidamente mais combustível imediatamente após a partida. Somente após alguns quilômetros o motor está devidamente aquecido e o consumo de combustível é normalizado.

Para reduzir o consumo de combustível e a emissão de poluentes de forma eficaz, o motor e o catalisador devem ter atingido sua **temperatura de serviço** ideal. Nesse contexto, a **temperatura ambiente** também é decisiva.

Fig. 145 mostra a variação de consumo de combustível para o mesmo percurso, uma vez em +20 °C (+68 °F) e uma vez em -10 °C (+14 °F).

Por esse motivo, evitar trechos curtos supérfluos e agrupar caminhos.

O veículo consome mais combustível no inverno do que no verão nas mesmas condições.

Um aquecimento do motor é desnecessário tecnicamente e um desperdício de combustível. Em alguns países, isso também é proibido por lei. 

Adequar a pressão dos pneus

Com a pressão correta dos pneus, é reduzida a resistência de rodagem e, por consequência, também o consumo de combustível.

Ao comprar pneus novos, verificar sempre se os pneus foram otimizados com relação à resistência à rodagem ⇒ Página 326.

Utilizar óleo do motor de funcionamento suave

Óleos do motor totalmente sintéticos de baixa viscosidade, denominados de óleos do motor de baixa fricção, reduzem o consumo de combustível. Óleos de motor de baixa fricção diminuem a resistência de fricção no motor e se espalham melhor e mais rapidamente, especialmente na partida a frio do motor. O efeito ocorre principalmente em veículos que rodam trechos curtos com frequência.

Observar sempre o nível correto do óleo do motor e manter os intervalos de serviço (intervalos de troca do óleo do motor).

Na compra de óleo do motor, observar sempre a norma do óleo do motor e a liberação da Volkswagen.

Evitar carga desnecessária

Quanto mais leve for um veículo, mais econômico e ecologicamente correto ele será. Por exemplo, um peso adicional de 100 kg aumenta o consumo de combustível em até 0,3 l/100 km.

Remover todos os objetos não utilizados e a carga desnecessária do veículo.

Remover instalações e peças agregadas não utilizadas

Quanto mais aerodinâmico for um veículo, menor será seu consumo de combustível. Instalações e peças agregadas, como bagageiros do teto ou suportes de bicicletas, diminuem a vantagem aerodinâmica.

Por isso, remover instalações desnecessárias e sistemas de bagageiro não utilizados, principalmente quando precisar conduzir em altas velocidades. ◀

Direção

Introdução ao tema

Neste capítulo encontram-se informações relativas aos seguintes temas:

Luzes de advertência e de controle	208
Informações sobre direção	209

A assistência da direção não é hidráulica, mas sim eletromecânica. A vantagem desta direção é que não são necessárias mangueiras hidráulicas, fluido hidráulico, uma bomba, filtros ou outras peças. O sistema eletromecânico economiza combustível. Enquanto um sistema hidráulico precisa de uma pressão de óleo constante, a alimentação de energia da direção eletromecânica é necessária somente ao manobrar.

A assistência da direção eletromecânica é adequada automaticamente de acordo com a velocidade de condução, com o torque da direção e com o ângulo de direção das rodas. A direção eletromecânica funciona somente com o motor em funcionamento.

Informações e alertas complementares:

- Ligar e desligar o motor ⇒ Página 176
- Bateria do veículo ⇒ Página 312
- Puxar e rebocar ⇒ Página 422



Luzes de advertência e de controle

 Em primeiro lugar, ler e observar as informações introdutórias e as indicações de segurança  na página 208.

 ADVERTÊNCIA

Se a assistência da direção não estiver funcionando, o volante só poderá ser girado com dificuldade e a manobra do veículo será dificultada.

- **A assistência da direção funciona somente com o motor em funcionamento.**
- **Nunca deixar o veículo rodar com o motor desligado.**
- **Nunca retirar a chave do veículo do cilindro da ignição enquanto o veículo estiver em movimento. O travamento da coluna da direção pode se travar e pode não ser mais possível manobrar o veículo.**

Acesa	Causa possível	Solução
	Direção eletromecânica não funciona.	A direção deve ser verificada imediatamente por uma Concessionária Volkswagen ou por uma empresa especializada.
	Direção eletromecânica reduzida.	A direção deve ser verificada imediatamente por uma Concessionária Volkswagen. Se a luz de advertência amarela após uma nova partida do motor e uma viagem curta não mais acender, não será preciso procurar uma Concessionária Volkswagen ou uma empresa especializada.
	A bateria do veículo estava desconectada e foi conectada novamente.	Conduzir por um pequeno trecho a 15 – 20 km/h (9 – 12 mph).

Piscando	Causa possível	Solução
	Travamento eletrônico da coluna de direção avariado.	Não prosseguir! Procurar auxílio técnico especializado.
	Coluna da direção tensionada.	Girar o volante um pouco de um lado para outro.
	A coluna da direção não está destravada ou travada.	Retirar a chave do veículo do cilindro da ignição e ligar novamente a ignição. Se for o caso, observar a mensagem no display do instrumento combinado. Não prosseguir se após ligar a ignição, a coluna de direção permanecer travada. Procurar auxílio técnico especializado.

Ao ligar a ignição, algumas luzes de advertência e de controle se acendem rapidamente para verificação da função. Elas se apagam após alguns segundos.

ADVERTÊNCIA

A inobservância das luzes de advertência acesas e das mensagens de texto pode causar a parada do veículo no trânsito, acidentes e ferimentos graves.

ADVERTÊNCIA (continuação)

- Nunca ignorar as luzes de advertência acesas e as mensagens de texto.
- Parar o veículo assim que possível e seguro.

NOTA

A inobservância das luzes de controle que se acendem e das mensagens de texto pode causar danos ao veículo.

Informações sobre direção

Em primeiro lugar, ler e observar as informações introdutórias e as indicações de segurança na página 208.

Para dificultar o furto do veículo, a direção deve ser sempre travada ao deixar o veículo.

Travamento da coluna da direção eletrônico em veículos sem Keyless Access

A coluna da direção será travada se a chave do veículo for retirada do cilindro da ignição com o veículo parado. O travamento eletrônico da coluna da direção não se trava se, após a retirada da chave do veículo, o veículo estiver em movimento por mais de aproximadamente 10 segundos.

Travamento da coluna da direção eletrônico em veículos com Keyless Access

A coluna da direção é travada se, com a ignição desligada, a porta do condutor for aberta. Para isso, o veículo deve estar parado e, se for o caso, a alavanca seletora deve estar na posição **P**.

Somente se a porta do condutor for aberta e a ignição for desligada o travamento da coluna da direção do veículo será ativado pela chave do veículo ou pelo sensor da maçaneta da porta.

Direção eletromecânica

A assistência da direção eletromecânica é adequada automaticamente de acordo com a velocidade de condução, com o torque da direção e com o ângulo de direção das rodas. A direção eletromecânica funciona somente com o motor em funcionamento.

Quando a assistência da direção está reduzida ou danificada, é necessário aplicar bem mais força que o usual para manobrar.

Servo-assistência da direção

A servo-assistência da direção fornece ao condutor uma assistência de direção em situações de condução críticas. Forças de direção adicionais apoiam o condutor na direção ⇒ .

ADVERTÊNCIA

A servo-assistência da direção apoia o condutor juntamente com o ESC a manobrar o veículo em situações de condução críticas. O condutor precisa manobrar o veículo obrigatoriamente. O veículo não é manobrado pela servo-assistência da direção.

Sistemas de assistência ao condutor

Sistemas de assistência de arranque

Introdução ao tema

Neste capítulo encontram-se informações relativas aos seguintes temas:

Luzes de controle	210
Função Auto Hold	211
Sistema Start-Stop	212

Informações e alertas complementares:

- Sistema de informações Volkswagen ⇒ Página 26
- Frear, parar e estacionar ⇒ Página 194
- Bateria do veículo ⇒ Página 312
- Rodas e pneus ⇒ Página 326
- Acessórios, reposição de peças, reparos e modificações ⇒ Página 357
- Auxílio à partida ⇒ Página 418



ADVERTÊNCIA

A tecnologia inteligente do sistema de assistência de arranque não pode superar os limites físicos e trabalha somente dentro dos limites do sistema. O maior conforto oferecido pelos sistemas de assistência de arranque não deve incentivar a colocar a segurança em risco.

- Movimentos sem supervisão do veículo podem causar ferimentos graves.
- Os sistemas de assistência de arranque não podem substituir a atenção do condutor.
- Adequar sempre a velocidade e a forma de condução às condições de visibilidade, climáticas, da pista e do trânsito.
- Um sistema de assistência de arranque não consegue manter um veículo no aclave ou frear suficientemente em trechos de declive (por exemplo, em pisos escorregadios ou congelados) em todas as condições.

Luzes de controle

 Em primeiro lugar, ler e observar as informações introdutórias e as indicações de segurança  na página 210.

Acesa	Causa possível	Solução
	Sistema Start-Stop avariado.	Procurar uma Concessionária Volkswagen ou uma empresa especializada e mandar verificar o sistema.
	O sistema Start-Stop desligou o motor.	Para ligar o motor novamente, tirar o pé do freio ⇒ Página 212.
	O sistema Start-Stop não está disponível.	Verificar se todas as premissas técnicas estão atendidas. Se necessário, atender as premissas técnicas em falta ⇒ Página 212.

Ao ligar a ignição, algumas luzes de advertência e de controle se acendem rapidamente para verificação da função. Elas se apagam após alguns segundos.

ADVERTÊNCIA

A inobservância das luzes de advertência acesas e das mensagens de texto pode causar a parada do veículo no trânsito, acidentes e ferimentos graves.

- Nunca ignorar as luzes de advertência acesas e as mensagens de texto.

⚠️ ADVERTÊNCIA (continuação)

- Parar o veículo assim que possível e seguro.

❗ NOTA

A inobservância das luzes de controle que se acendem e das mensagens de texto pode causar danos ao veículo.

Função Auto Hold



Fig. 146 No console central: botão do Auto Hold.

 Em primeiro lugar, ler e observar as informações introdutórias e as indicações de segurança **⚠️** na página 210.

A função Auto Hold ligada apoia o condutor a manter o veículo imóvel com frequência ou imóvel por um longo período com o motor em funcionamento, por exemplo, em um morro, na parada do semáforo ou em trânsito intenso.

A luz de controle do botão se acende com a função Auto Hold ligada.

A função Auto Hold ligada evita automaticamente que o veículo parado rode, sem a necessidade de segurar o veículo com o freio.

Depois do reconhecimento da parada do veículo pelo sistema, o Auto Hold mantém o veículo parado. O pedal do freio pode ser solto.

Se o condutor acionar levemente o pedal do acelerador (transmissão automática) ou acionar a embreagem para partir (transmissão manual), a função Auto Hold solta o freio novamente. O veículo se movimenta de acordo com a inclinação da via.

Se enquanto o veículo estiver parado uma condição para a função Auto Hold for alterada, o Auto Hold se desliga e a luz de controle do botão se apaga ⇒ Fig. 146. O freio de estacionamento eletrônico se liga automaticamente quando necessário para estacionar o veículo com segurança ⇒ **⚠️**.

Premissas para manter o veículo parado com o Auto Hold:

- A porta do condutor está fechada.
- O cinto de segurança do condutor está colocado.
- O motor está ligado.

Ligar e desligar o Auto Hold manualmente

Pressionar o botão **AUTO HOLD** ⇒ **⚠️**. A luz de controle do botão se apaga com a função Auto Hold desligada.

Ligar e desligar o Auto Hold automaticamente

Se antes de desligar a ignição a função Auto Hold tiver sido ligada com o botão **AUTO HOLD**, a função Auto Hold permanece ligada automaticamente após a ignição ser ligada novamente. Se a função Auto Hold não tiver sido ligada, ela permanecerá desligada automaticamente após ligar a ignição novamente.

O Auto Hold é ligado automaticamente sob as seguintes premissas:

Todos os itens devem estar cumpridos simultaneamente ⇒ **⚠️**:

	Transmissão manual	Transmissão automática
1.	O veículo é mantido parado com o freio em uma superfície plana ou em uma subida.	
2.	O motor funciona "de maneira regular".	
	Ao embrear e acelerar simultaneamente, o freio é solto de forma dosada.	Ao acelerar, o freio é solto de forma dosada. ▶

O Auto Hold é desativado imediatamente sob as seguintes premissas:

	Transmissão manual	Transmissão automática
1.	Assim que uma das condições mencionadas na Página 211, <i>Premissas para manter o veículo parado com o Auto Hold</i> : não for mais atendida.	
2.	Se o motor funcionar “de maneira irregular” ou se houver uma avaria do motor.	
3.	Se o motor for desligado ou morrer.	Se o motor for desligado.
4.	Se ao engatar a marcha o pedal do acelerador for pisado simultaneamente.	Ao pisar no pedal do acelerador.

⚠ ADVERTÊNCIA

A tecnologia inteligente do Auto Hold não pode superar os limites físicos e trabalha somente dentro dos limites do sistema. O maior conforto oferecido pelo Auto Hold não deve incentivar a colocar a segurança em risco.

- Nunca deixar o veículo que estiver com o motor em funcionamento e com a função Auto Hold ligada.

⚠ ADVERTÊNCIA (continuação)

- O Auto Hold não consegue manter um veículo parado no aclive ou frear suficientemente em trechos de declive (por exemplo, em pisos escorregadios ou congelados) em todas as condições.

📌 NOTA

Antes de entrar em um sistema de lavagem automático, desligar sempre a função Auto Hold, uma vez que a ligação automática do freio de estacionamento eletrônico pode causar danos. ◀

Sistema Start-Stop

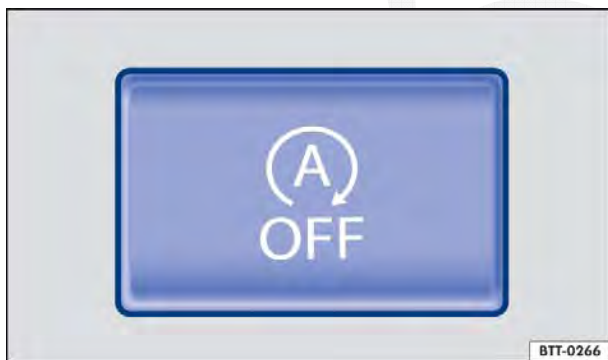

Fig. 147 No console central: botão do sistema Start-Stop.

📖 Em primeiro lugar, ler e observar as informações introdutórias e as indicações de segurança ⚠ na página 210.

O sistema Start-Stop desliga o motor automaticamente em fases de parada do veículo. Se necessário, o motor é ligado novamente automaticamente.

A função é ativada automaticamente toda vez que a ignição é ligada. No display do instrumento combinado são indicadas informações sobre o status atual.

Na travessia de trechos alagados, desativar sempre o sistema Start-Stop manualmente.

Veículo com transmissão manual

- Com o veículo parado, desengatar a marcha e soltar o pedal da embreagem. O motor é desligado.
- Para ligar o motor novamente, pisar na embreagem.

Veículo com transmissão automática

- Com o veículo parado, pisar no pedal do freio e manter pressionado. O motor é desligado.
- Para ligar o motor novamente, tirar o pé do pedal do freio ou, com a alavanca seletora na posição P, pisar no pedal do acelerador.

Condições importantes para o desligamento automático do motor

- O condutor colocou o cinto de segurança.
- A porta do condutor está fechada.
- A tampa do compartimento do motor está fechada.
- O dispositivo de reboque instalado de fábrica não está conectado eletricamente a um reboque.
- Uma temperatura mínima do motor foi atingida.
- O veículo se movimentou desde o último desligamento do motor. ▶

- *Em veículos com Climatronic:* a temperatura no interior do veículo está na faixa dos valores de temperatura definidos.
- O aquecimento do para-brisa não está ligado.
- *Em veículos com Climatronic:* não foi regulada uma temperatura muito alta ou muito baixa.
- A função de desembaçamento do ar-condicionado não está ligada.
- *Em veículos com Climatronic:* não foi selecionado manualmente um nível de ventilação alto.
- A carga da bateria do veículo é suficiente.
- A temperatura da bateria do veículo não está muito baixa nem muito alta.
- O veículo não se encontra em um acento ou declive muito acentuado.
- As rodas dianteiras não estão muito esterçadas.
- A marcha a ré não está engatada.
- O assistente de direção para estacionamento (Park Assist) não está ativado.

Condições para uma nova partida automática

O motor é ligado automaticamente sob as seguintes condições:

- Se o interior do veículo se aquecer ou se esfriar muito.
- Se o veículo começar a se movimentar.
- Se a tensão da bateria do veículo cair.

Condições que exigem uma partida com a chave

O motor deve ser ligado manualmente com a chave do veículo sob as seguintes condições:

- Se o condutor soltar o cinto de segurança.
- Se a porta do condutor for aberta.
- Se a tampa do compartimento do motor for aberta.

Ativar e desativar o sistema Start-Stop manualmente

- Pressionar o botão  no console central ⇒ Fig. 147.
- Com o sistema Start-Stop desativado, a luz de controle se acende no botão.

Se o sistema Start-Stop desligar o motor, ele é ligado novamente assim que o sistema for desativado manualmente com o botão .



ADVERTÊNCIA

Nunca desligar o motor ou a ignição quando o veículo estiver em movimento. Isso pode causar a perda de controle do veículo, acidentes e ferimentos graves.

- Os airbags e os pré-tensionadores dos cintos de segurança não funcionam se a ignição estiver desligada.
- O servofreio não funciona com o motor desligado. Por este motivo, com o motor desligado, é necessário aplicar uma pressão maior sobre o pedal do freio para parar.
- A direção assistida não funciona com o motor desligado. Com o motor desligado, é necessário aplicar mais força para conduzir o veículo.
- Quando a ignição for desligada, o travamento eletrônico da coluna de direção pode se engatar e o veículo não pode mais ser manobrado.

NOTA

Se o sistema de Start-Stop for utilizado por um período de tempo muito longo a temperaturas externas muito elevadas, a bateria do veículo pode ser danificada.

 Em alguns casos pode ser necessário ligar novamente o motor manualmente com a chave do veículo. Observar a mensagem correspondente no display do instrumento combinado. 

Park Pilot

Introdução ao tema

Neste capítulo encontram-se informações relativas aos seguintes temas:

Comandar o Park Pilot	215
Sinais sonoros e exibições do display do Park Pilot	217
Exibição do percurso	220
Condução com reboque	221

O Park Pilot auxilia o condutor a entrar na vaga de estacionamento e a manobrar.

Os sensores de ultrassom no para-choque transmitem e recebem ondas de ultrassom. Durante o percurso das ondas de ultrassom (transmissão, reflexão de obstáculos e recepção), o sistema calcula continuamente a distância entre o para-choque e o obstáculo.

Informações e alertas complementares:

- Vistas externas ⇒ Página 6
- Sistema de informações Volkswagen ⇒ Página 26
- Frear, parar e estacionar ⇒ Página 194
- Câmera de marcha a ré (Rear View) ⇒ Página 222
- Assistente de direção para estacionamento (Park Assist) ⇒ Página 231
- Conservar e limpar a parte externa do veículo ⇒ Página 342
- Acessórios, reposição de peças, reparos e modificações ⇒ Página 357
- Rádio e sistema de navegação ⇒ caderno *Rádio* e ⇒ caderno *Sistema de navegação*

ADVERTÊNCIA

A tecnologia inteligente do Park Pilot não pode superar os limites físicos e funciona somente dentro dos limites do sistema. O Park Pilot não pode substituir a atenção do condutor.

- Movimentos sem supervisão do veículo podem causar ferimentos graves.
- Adequar sempre a velocidade e a forma de condução às condições de visibilidade, climáticas, da pista e do trânsito.
- Os sensores de ultrassom possuem ângulos cegos nos quais pessoas e objetos não podem ser detectados.

ADVERTÊNCIA (continuação)

- Observar sempre a área ao redor do veículo, já que crianças pequenas, animais e objetos não são reconhecidos pelos sensores de ultrassom em todos os casos.
- Certas superfícies de objetos e roupas podem não refletir os sinais dos sensores de ultrassom. Esses objetos e pessoas com tais roupas podem não ser reconhecidos pelo sistema ou ser reconhecidos erroneamente.
- Fontes de som externas podem influenciar os sinais dos sensores de ultrassom. Assim, sob determinadas circunstâncias, pessoas ou objetos podem não ser reconhecidos.

ADVERTÊNCIA

A ativação automática do Park Pilot funciona somente em condução muito lenta. Uma condução não adaptada pode causar acidentes e ferimentos graves.

- Sempre considerar o retardamento dos sinais.

NOTA

Diferentes fatores podem influenciar as funções do Park Pilot ou ocasionar danos ao veículo, assim como nos arredores do veículo.

- Objetos como, por exemplo, barras de reboque, hastes finas, cercas, postes, árvores e tampas do compartimento de bagagem abertas ou se abrindo eventualmente não são reconhecidos pelos sensores de ultrassom e podem ocasionar danos ao veículo.
- Se o Park Pilot já tiver reconhecido e notificado um obstáculo por meio de alertas, obstáculos muito baixos ou muito altos poderão desaparecer da área de medição dos sensores de ultrassom durante a aproximação do veículo e não serem mais reconhecidos. Assim, esses objetos também não são mais notificados.
- Se o alerta do Park Pilot for ignorado, poderão ocorrer danos consideráveis ao veículo.
- Os sensores de ultrassom podem ser desregulados ou danificados por impactos, por exemplo, ao entrar na vaga de estacionamento. ►

❗ NOTA (continuação)

- Para o correto funcionamento do sistema, manter os sensores de ultrassom limpos, sem neve e sem gelo e não cobri-los com etiquetas adesivas ou outros objetos.
- Uma nova pintura dos sensores de ultrassom pode comprometer a função do Park Pilot.
- Na limpeza dos sensores de ultrassom com um lavador de alta pressão ou com um jato de vapor, jatear os sensores diretamente apenas por um curto período e manter sempre uma distância maior que 10 cm.
- Fontes de ruído podem gerar mensagens de erro do Park Pilot, por exemplo, asfalto áspero, paralelepípedos, bobinas de indução, máquinas de construção e ruído de outros veículos.
- Em alguns casos, água ou gelo sobre os sensores de ultrassom podem ser registrados como obstáculo.
- Peças agregadas montadas posteriormente no veículo, como, por exemplo, suportes de bicicletas ou da placa de licença, podem comprometer o funcionamento do Park Pilot.

i A Volkswagen recomenda praticar o manuseio do Park Pilot em um local ou em estacionamento sem trânsito para familiarizar-se com o sistema e com as funções.



i No caso de falha de sensores de ultrassom, a área correspondente do grupo de sensores de ultrassom é desligada e não pode mais ser ativada até que o defeito seja corrigido (depende da versão). Dirigir-se a uma empresa especializada no caso de falha do sistema. Para isso, a Volkswagen recomenda procurar uma Concessionária Volkswagen. As exibições do display e os sinais sonoros não são mais representados ou emitidos em dependência do ângulo de direção e a exibição do percurso é ocultada.

i Uma falha de funcionamento do Park Pilot é exibida na primeira partida por meio de um alerta contínuo de 3 segundos assim como pelo piscar da luz de controle no botão . ◀

Comandar o Park Pilot







Fig. 148 No console central: botões para ligar e desligar o Park Pilot (depende da versão).



 Em primeiro lugar, ler e observar as informações introdutórias e as indicações de segurança  na página 214.

O Park Pilot determina, com o auxílio de sensores de ultrassom, a distância do para-choque dianteiro ou traseiro em relação a um obstáculo. Existem respectivamente 6 sensores de ultrassom do Park Pilot no para-choque dianteiro e no para-choque traseiro ⇒ Página 6, *Vistas externas*.

Os tons de intervalo assim como tom contínuo do Park Pilot dianteiro são de série mais altos que o Park Pilot traseiro.

Ligar e desligar o Park Pilot

Função	Ação com a ignição ligada
Ligar o Park Pilot manualmente:	Pressionar o botão  uma vez.
Desligar o Park Pilot manualmente:	Pressionar a o botão  novamente.
Desligar manualmente a indicação do Park Pilot (a execução sonora permanece ativa):	Pressionar o botão, por exemplo, RADIO , no rádio ou sistema de navegação instalado de fábrica. OU: tocar na superfície de função  ou  .
Ligar o Park Pilot automaticamente:	Engatar a marcha a ré ou comutar para a posição da alavanca seletora R . OU: dependendo da versão, quando o veículo rodar para trás. ▶

Função	Ação com a ignição ligada
Desligar o Park Pilot automaticamente:	Engatar a posição da alavanca seletora P . OU: acelerar o veículo para frente com velocidade superior a aproximadamente 10 – 15 km/h (6 – 9 mph).
Silenciar momentaneamente o Park Pilot (depende da versão):	Tocar na superfície de função  OU: engatar o freio de estacionamento eletrônico. Os obstáculos exibidos são representados em cinza enquanto o freio de estacionamento eletrônico estiver ligado.
Antes da vista em miniatura, trocar para o modo de imagem completa (depende da versão):	Pressionar o botão  uma vez. OU: engatar a marcha a ré ou comutar para a posição da alavanca seletora R . OU: dependendo da versão, quando o veículo rodar para trás. OU: tocar na superfície de função da vista em miniatura.
Caso necessário, comutar para a exibição da imagem da câmera do assistente de condução em marcha a ré:	Engatar a marcha a ré ou comutar para a posição da alavanca seletora R . OU: tocar a superfície de função  .

A luz de controle do botão  ⇒ Fig. 148 permanece acesa enquanto a função estiver ativada.

Particularidades do Park Pilot

- Em alguns casos, o Park Pilot registra água e gelo nos sensores de ultrassom como obstáculo.
- Se a distância permanecer igual, o volume do alerta sonoro diminui após alguns segundos. Se o alerta contínuo soar, o volume permanecerá igual.
- Assim que o veículo se afasta do obstáculo, o alerta intermitente se desliga automaticamente. Em caso de uma nova aproximação, o alerta intermitente é ligado automaticamente.
- Uma Concessionária Volkswagen pode regular o volume dos sinais sonoros.
- Se a alavanca seletora estiver na posição **P** ou o freio de estacionamento eletrônico estiver ativado, em veículos com transmissão automática, não ocorre nenhum alerta sonoro.
- Os sensores *traseiros* de ultrassom do Park Pilot não são ligados se o dispositivo de reboque instalado de fábrica ⇒ Página 149 for conectado *eletricamente* com o reboque.

Ativação automática

Na ativação automática do Park Pilot é exibido no lado esquerdo da tela uma vista em miniatura ⇒ Fig. 150.

A ativação automática ao conduzir lentamente na direção de um obstáculo na frente do veículo funciona somente quando for atingido pela primeira

vez aproximadamente 10 – 15 km/h (6 – 9 mph). Se o Park Pilot foi desligado com o botão , se a ignição estiver ligada uma das seguintes ações leva que o Park Pilot pode ser novamente ativado automaticamente:

- se o veículo acelerar acima de 10 – 15 km/h (6 – 9 mph) e a velocidade novamente voltar a ser menor.
- **OU:** se a ignição for desligada e ligada novamente.
- **OU:** se a alavanca seletora for colocada na posição **P** e novamente tirada dela.
- **OU:** se a ativação automática no menu do instrumento combinado for ativada e desativada.

A ativação automática com a vista em miniatura pode ser ativada e desativada no menu do instrumento combinado.

Na ativação automática os sinais sonoros só serão emitidos a partir de uma distância de aproximadamente 50 cm do obstáculo.

NOTA

A não observação das mensagens de texto exibidas pode levar a danos no veículo. ◀

Sinais sonoros e exibições do display do Park Pilot

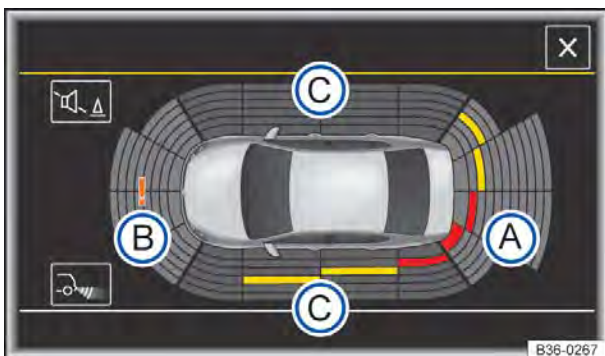

Fig. 149 Exibição do display do Park Pilot nos arredores do veículo.



Fig. 150 Exibição do display da vista em miniatura nos arredores do veículo.

Em primeiro lugar, ler e observar as informações introdutórias e as indicações de segurança na página 214.

Legendas das exibições do display colorido:

Fig. 149 e Fig. 150	Significado
	Área examinada atrás do veículo.
	Área detectada à frente do veículo.
	Área examinada ao lado do veículo (dependendo da versão).
	Sistema na área examinada com falha.
	Segmento amarelo para um obstáculo no percurso do veículo.
	Segmento vermelho para um obstáculo próximo.
	Segmento cinza para um obstáculo fora do veículo.

No monitor do rádio ou sistema de navegação instalados de fábrica, são representadas as áreas examinadas atrás e, se for o caso, na frente e lateralmente do veículo pelos sensores de ultrassom ⇒ Fig. 149. Possíveis obstáculos são exibidos tomando o veículo como ponto de referência ⇒ .

Para poder representar os arredores do veículo¹⁾ completamente o veículo deve ser movimentado alguns metros para frente ou para trás ⇒ . As áreas faltantes são examinadas e é calculado os arredores do veículo.

Sinais sonoros

Se o veículo se aproxima de um obstáculo na área dos sensores de ultrassom, são emitidos sinais sonoros. Quando de distância suficiente em relação

a um obstáculo, é emitido um intervalo de som. Quanto menor a distância, mais curtos são os intervalos entre os alertas. Se o obstáculo estiver muito próximo, um alerta contínuo soará.

No caso de uma ameaça de colisão na região dianteira do veículo são emitidos sinais sonoros dianteiros e em uma ameaça de colisão na região traseira do veículo são emitidos sinais sonoros traseiros.

Se o veículo continuar a se aproximar do obstáculo com um alerta contínuo, o sistema não poderá mais calcular a distância.

Em distância que permanecer igual, o intervalo do som diminui após alguns segundos. Se o alerta contínuo soar, o volume permanecerá igual. Assim que o veículo se afasta do obstáculo, o alerta intermitente se desliga automaticamente. Através de uma reaproximação de um obstáculo, o intervalo do som liga automaticamente.

Se as áreas laterais não forem representadas na exibição do display do rádio ou sistema de navegação, não serão emitidos sinais sonoros para essas áreas.

Exibição do display

O gráfico exibido representa as áreas examinadas em diversos segmentos. Quanto mais o veículo se aproxima de um obstáculo, mais o segmento se aproxima do veículo representado. A área de colisão é alcançada assim que o penúltimo segmento for exibido. **Não prosseguir!**

Se um obstáculo sair do percurso do veículo por meio de um giro do volante, os segmentos amarelos são representados em cinza ⇒ Página 220. ►

¹⁾ Em veículos com respectivamente 4 sensores de ultrassom no para-choque dianteiro ou traseiro os arredores do veículo não é representado.

Veículos com Park Pilot na região dianteira e traseira

Área próxima ao veículo		Distância do veículo em relação ao obstáculo	Sinal sonoro	Cor de segmento em obstáculo reconhecido	
				Display monocromático	Display colorido
Ⓐ Atrás, no centro Atrás, por fora	Obstáculo não no percurso de rodagem	aproximadamente 31 – 160 cm	–	Cinza escuro	Cinza
		aproximadamente 31 – 60 cm			
Ⓑ Na frente, no centro Na frente, por fora	Obstáculo no percurso	aproximadamente 31 – 120 cm	Alerta intermitente	Cinza claro	Amarelo
		aproximadamente 31 – 60 cm			
Ⓐ Atrás, no centro Atrás, por fora	Obstáculo fora da área de colisão ^{a)}	aproximadamente 31 – 160 cm	Alerta intermitente	branco	Vermelho
Ⓑ Na frente, no centro Na frente, por fora		aproximadamente 31 – 60 cm			
Ⓐ Ⓑ	Obstáculo na área de colisão ^{a)}	aproximadamente 0 – 30 cm	Alerta contínuo	branco	Vermelho

^{a)} Em caso de veículos com dispositivo de reboque instalado de fábrica, a área da distância é um pouco maior atrás do veículo para o alerta sonoro contínuo.

Veículos com Park Pilot nos arredores do veículo

Área próxima ao veículo		Distância do veículo em relação ao obstáculo	Sinal sonoro	Cor de segmento em obstáculo reconhecido	
				Display monocromático	Display colorido
Ⓐ Atrás, no centro Atrás, por fora	Obstáculo não na rota	Aproximadamente 31 – 160 cm	–	Cinza escuro	Cinza
		aproximadamente 31 – 90 cm			
Ⓑ Na frente, no centro Na frente, por fora	Obstáculo não na rota	aproximadamente 31 – 120 cm	–	Cinza escuro	Cinza
		aproximadamente 31 – 90 cm			
Ⓒ Lateralmente	Obstáculo não na rota	aproximadamente 31 – 90 cm	–	Cinza escuro	Cinza

Veículos com Park Pilot nos arredores do veículo

Área próxima ao veículo		Distância do veículo em relação ao obstáculo	Sinal sonoro	Cor de segmento em obstáculo reconhecido	
				Display monocromático	Display colorido
Ⓐ	Atrás, no centro	Obstáculo no percurso	Alerta intermitente	Cinza claro	Amarelo
	Atrás, por fora				
Ⓑ	Na frente, no centro	aproximadamente 31 – 120 cm			
	Na frente, por fora	aproximadamente 31 – 90 cm			
Ⓒ	Lateralmente	aproximadamente 31 – 90 cm			
Ⓐ Ⓑ Ⓒ	Obstáculo fora da área de colisão ^{a)}	aproximadamente 0 – 30 cm	Alerta intermitente	branco	Vermelho
Ⓐ Ⓑ Ⓒ	Obstáculo na área de colisão ^{a)}	aproximadamente 0 – 30 cm	Alerta contínuo	branco	Vermelho

a) Em caso de veículos com dispositivo de reboque instalado de fábrica, a área da distância é um pouco maior atrás do veículo para o alerta sonoro contínuo.

Particularidades do Park Pilot nos arredores do veículo

Nas seguintes situações a área examinada é automaticamente ocultada ao longo da lateral do veículo:

- na abertura de uma porta do veículo.
- no ASR desligado.
- nos funcionamentos do ABS do ASR ou ESC.
- com o veículo parado mais de aproximadamente 3 minutos.

Silenciar o Park Pilot

Através do toque na superfície de função  na tela do sistema rádio ou sistema de navegação os sinais sonoros do Park Pilot podem ser silenciados. Para reativar os sinais sonoros, a superfície de função deve ser tocada novamente.

Quando o Park Pilot tiver sido desligado e ligado novamente, a função mudo estará desativada. Alertas de falha não podem ser desligados.

Se a exibição do Park Pilot tiver sido desligada manualmente e o Park Pilot permanecer ativo, o modo silencioso igualmente será desligado.

Com o freio de estacionamento eletrônico ligado o Park Pilot é automaticamente silenciado.

Se o Park Pilot foi comutado na posição da alavanca seletora **P** com o botão  => Fig. 148, a função mudo é ativada.

ADVERTÊNCIA

Não se deixar distrair dos acontecimentos do trânsito pelas imagens exibidas no display.

NOTA

A não observação das mensagens de texto exibidas pode levar a danos no veículo.

 Pode levar alguns segundos até que os sinais sonoros ou visuais sejam reproduzidos. <

Exibição do percurso

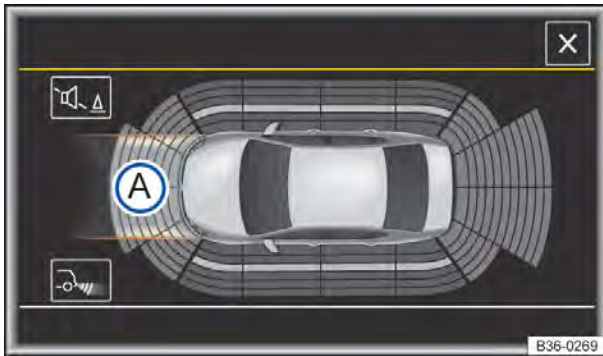

Fig. 151 Exibição do display do Park Pilot: exibição do percurso sem ângulo de direção.

Em primeiro lugar, ler e observar as informações introdutórias e as indicações de segurança na página 214.

Dependendo do equipamento e do mercado, a exibição do percurso não é exibida no display do rádio ou sistema de navegação.

Legendas das representações esquemáticas no display colorido:

Fig. 151 e Fig. 152	Significado
	Exibição do percurso.
	Segmento amarelo para um obstáculo no percurso do veículo.
	Segmento vermelho para um obstáculo próximo do veículo.
	Segmento cinza para um obstáculo fora do veículo.

Exibição do percurso.

Função	Ação com a ignição ligada
Exibição do percurso dianteira	Engate da marcha à frente. OU: colocar a alavanca de troca de marcha na posição neutra ou colocar na posição da alavanca seletora N .
	OU: dependendo da versão, rolar para frente.
Exibição do percurso traseira	Engatar a marcha a ré ou comutar para a posição da alavanca seletora R .
	OU: dependendo da versão, rolar para trás.

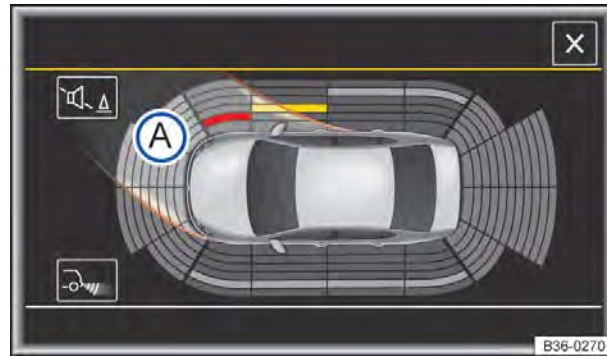

Fig. 152 Exibição do display do Park Pilot: exibição do percurso com ângulo de direção.

Dependendo do ângulo de direção a representação da exibição do percurso se altera. Obstáculos, que se encontram no percurso num ângulo de direção, são representados em segmentos amarelos e vermelhos.

Obstáculos, que se não encontram mais no percurso num ângulo de direção, são representados como a seguir:

- numa distância até o obstáculo menor que aproximadamente 30 cm os segmentos são representados em vermelho.
- numa distância até o obstáculo maior que aproximadamente 30 cm os segmentos são representados em cinza.

Na posição da alavanca seletora **P** e com o Park Pilot ativado, todos os segmentos que simbolizam um obstáculo são representados em cinza e a exibição do percurso é ocultada.

Com o freio de estacionamento eletrônico ligado todos os segmentos que simbolizam um obstáculo são representados em cinza e a exibição do percurso é ocultada.

NOTA

No caso de falha de um sensores de ultrassom a exibição do percurso é desligada e não pode mais ser ativada até que o defeito seja corrigido.

- **Os segmentos e sinais sonoros não são mais representados ou emitidos em dependência do ângulo de direção.**

Condução com reboque

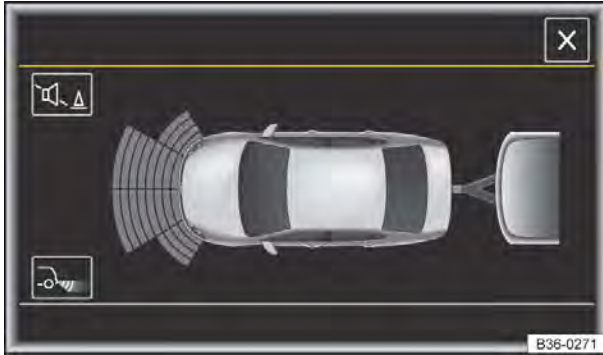





Fig. 153 Exibição do display do Park Pilot em condução com reboque.

 Em primeiro lugar, ler e observar as informações introdutórias e as indicações de segurança  na página 214.

Em caso de veículos com dispositivo de reboque instalado de fábrica e um reboque conectado eletricamente é exibida somente a região dianteira examinada no display do rádio ou sistema de navegação ⇒ Fig. 153.

Os valores de distância ao longo ou atrás do veículo não são exibidos na tela do rádio ou sistema de navegação ou emitidos por meio de sinais sonoros.

Em condução com reboque os segmentos e os sinais sonoros não são mais representados ou emitidos, dependendo do ângulo de direção e a exibição do percurso é apagada ⇒ Página 220. 

Câmera de marcha a ré (Rear View)

Não é válido para a Coreia

Introdução ao tema

Neste capítulo encontram-se informações relativas aos seguintes temas:

Orientações de funcionamento	223
Câmera	224
Comandar a câmera de marcha a ré	225
Entrar na vaga de estacionamento transversalmente à pista (modo 1)	226
Entrar na vaga de estacionamento paralelamente à pista (modo 2)	227
Assistente de reboque (modo 3)	229

A câmera de marcha a ré (Rear View) mostra a vista traseira para auxiliar o condutor ao estacionar ou guiar com a marcha a ré.

Uma câmera na traseira do veículo auxilia o condutor no estacionamento em marcha a ré ou em manobras. A imagem da câmera é exibida junto com os guias de orientação projetadas pelo sistema no display do rádio ou do sistema de navegação instalados de fábrica.

As funções e representações da câmera de marcha a ré podem divergir em veículos com ou sem Park Pilot.

É possível selecionar entre 3 guias de orientação diferentes (modos):

- **Estacionar transversalmente (modo 1):** entrar na vaga de estacionamento em marcha a ré, transversalmente à pista, por exemplo, em um estacionamento.
- **Estacionar paralelamente (modo 2):** estacionar em marcha a ré, paralelamente à pista, por exemplo, na beira da rua.
- **Assistente de reboque (modo 3):** assistente ao acoplar um reboque.

O modo pode ser alternado pressionando a superfície de função no display do rádio ou do sistema de navegação. Somente estão disponíveis para seleção dos modos para os quais é possível trocar.

Informações e alertas complementares:

- Vistas externas ⇒ Página 6
- Park Pilot ⇒ Página 214
- Acessórios, reposição de peças, reparos e modificações ⇒ Página 357

ADVERTÊNCIA

O uso das câmeras de marcha a ré para avaliar a distância de obstáculos (pessoas, veículos, etc.) é impreciso e pode causar acidentes e ferimentos graves.

- A lente da câmera amplia e deforma o campo de visão e faz com que objetos no display apareçam alterados ou imprecisos.
- Determinados objetos podem, devido à resolução do display e em condições insuficientes de luz, não ser exibidos ou ser exibidos de forma insuficiente, por exemplo, postes finos ou grades.
- A câmera de marcha a ré possui ângulos cegos onde pessoas e objetos não podem ser reconhecidos.
- Manter a lente da câmera limpa, sem neve e sem gelo e descoberta.

ADVERTÊNCIA

A tecnologia inteligente da câmera de marcha a ré não pode superar os limites físicos e funciona somente dentro dos limites do sistema. A utilização desatenta ou sem supervisão da câmera de marcha a ré pode causar acidentes e ferimentos graves. O sistema não pode substituir a atenção do condutor.

- Adequar sempre a velocidade e a forma de condução às condições de visibilidade, climáticas, da pista e do trânsito.
- Ter em vista sempre o sentido de estacionamento e as áreas relevantes ao redor do veículo. A parte dianteira do veículo balança mais que a parte traseira.
- Não se deixar distrair dos acontecimentos do trânsito pelas imagens exibidas no display.

ADVERTÊNCIA (continuação)

- Observar sempre a área ao redor do veículo, pois crianças pequenas, animais e objetos não são reconhecidos em todos os casos pela câmera de marcha a ré.
- É possível que a câmera de marcha a ré não possa representar todas as áreas com nitidez.
- Utilizar a câmera de marcha a ré somente com a tampa do compartimento de bagagem completamente fechada.

NOTA

- A câmera de marcha a ré exibe somente imagens bidimensionais no display. Devido à ausência de profundidade, os objetos salientes ou reentrâncias na pista podem ser identificados com dificuldade ou não ser identificados.
- Objetos como, por exemplo, barras finas, cercas, postes e árvores não são reconhecidos pela câmera de marcha a ré em determinadas condições e podem ocasionar danos ao veículo.
- As linhas e as caixas de auxílio são exibidas pelo sistema para o ambiente do veículo independentemente se ocorrer um reconhecimento automático de objetos. O condutor é responsável por avaliar se o veículo cabe no box ou na vaga de estacionamento.

Não é válido para a Coreia

Orientações de funcionamento



Em primeiro lugar, ler e observar as informações introdutórias e as indicações de segurança  na página 222.

Premissas para entrar na vaga de estacionamento e manobrar com a câmera de marcha a ré

Listas de controle

- ✓ A tampa do compartimento de bagagem precisa estar fechada.
- ✓ Deve ser possível ver uma imagem confiável e clara, por exemplo, lentes da câmera limpas ⇒ Fig. 154.
- ✓ O espaço atrás do veículo precisa ser reconhecido de forma clara e completa.
- ✓ O ambiente da manobra e da entrada na vaga de estacionamento corresponde à uma superfície plana.
- ✓ O veículo **não** pode ter carga na traseira.
- ✓ O condutor precisa estar familiarizado com o sistema.
- ✓ O veículo não pode estar danificado. O sistema precisa ser verificado por uma Concessionária Volkswagen se a posição ou o ângulo de instalação da câmera de marcha a ré for alterada, por exemplo, depois de um impacto traseiro.

Em boxes de estacionamento transversais à pista (modo 1)	Em vagas de estacionamento paralelas à pista (modo 2)
Não ultrapassar a velocidade de aproximadamente 15 km/h (9 mph) .	
Manter uma distância de aproximadamente um metro da vaga de estacionamento	
Largura do box de estacionamento ou da vaga de estacionamento: comprimento do veículo + 0,2 metros .	
Comprimento da vaga de estacionamento: aproximadamente 8 metros .	



A Volkswagen recomenda praticar entrar em vagas de estacionamento e manobrar com a câmera de marcha a ré em boas condições de clima e de

visibilidade, num local sem trânsito ou num estacionamento para se familiarizar com o sistema, com as guias de orientação e suas funções.

Condução com reboque

A câmera de marcha a ré esconde todas as guias e superfícies de orientação quando um dispositivo de reboque instalado de fábrica for conectado eletricamente com um reboque ⇒ Página 149.

Ajustar a exibição da câmera de marcha a ré

Algumas configurações, como *claridade*, *contraste* e *cor* podem ser realizadas tocando nas respectivas superfícies de funções  ou , ou deslizando o respectivo regulador correção.

- Parar o veículo em local seguro.
- Ligar o freio de estacionamento eletrônico.
- Ligar a ignição e o rádio ou o sistema de navegação.
- Engatar a marcha a ré.
- Tocar na superfície de função .
- Realizar as configurações desejadas no menu. <

Câmera

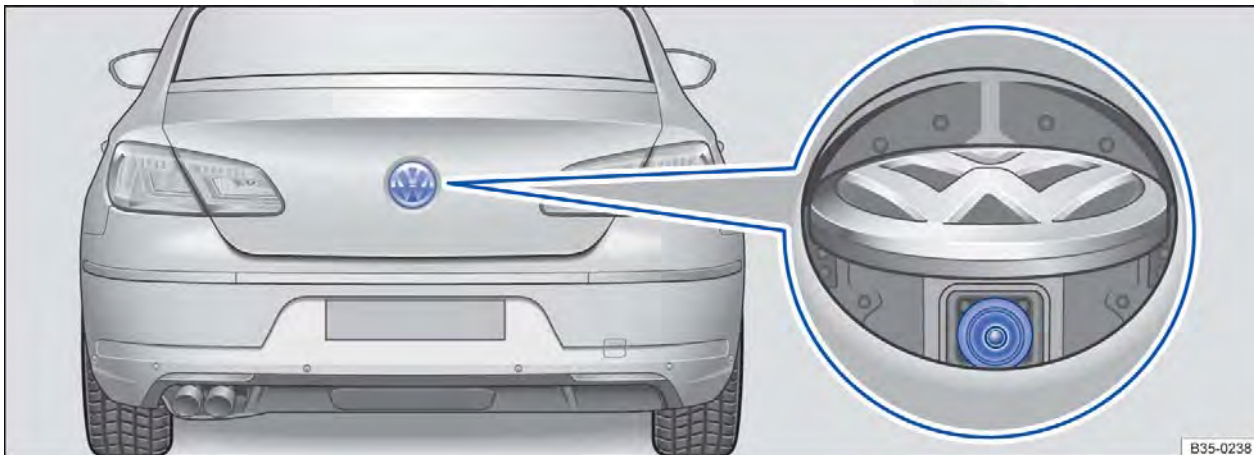



Fig. 154 Na traseira do veículo: local de instalação da câmera de marcha a ré.

 **Em primeiro lugar, ler e observar as informações introdutórias e as indicações de segurança  na página 222.**

A câmera de marcha a ré ⇒ [Fig. 154](#) (lupa) somente fornece imagens bidimensionais. As reentrâncias, bem como os objetos salientes no solo ou as peças salientes de outros veículos, são difíceis de ser reconhecidas ou não podem ser reconhecidas devido à ausência de profundidade no display.

Objetos ou um outro veículo podem parecer estar mais perto ou mais longe no display do que realmente estão:

Ilusões de óptica pela câmera de marcha a ré (exemplos):

- Ao conduzir de uma superfície plana para uma subida ou um declive.
- Ao conduzir de uma subida ou de um declive para uma superfície plana.
- Se o veículo estiver carregado com carga na traseira.
- Ao se aproximar de objetos salientes. Estes objetos podem desaparecer do ângulo de visão da câmera de marcha a ré ao conduzir em marcha a ré.

Limpar a lente da câmera

Manter a lente da câmera ⇒ [Fig. 154](#) (lupa) limpa, sem neve e sem gelo:

- Parar o veículo em local seguro.
- Ligar a ignição.
- Assegurar que o veículo não se desloque.
- Engatar a marcha a ré ou comutar para a posição da alavanca seletora **R**. ▶

- Umedecer a lente da câmera com um produto de limpeza de vidro comum à base de álcool e limpar com um pano seco ⇒ ⚠.
- Remover a neve com uma vassourinha.
- Remover o gelo com um spray anticongelante ⇒ ⚠.
- Retirar da marcha a ré ou da posição da alavanca seletora R.
- Desligar a ignição.

⚠ NOTA

- **Nunca utilizar produtos de conservação com efeito abrasivo para limpeza da lente da câmera.**
- **Nunca retirar neve ou gelo da lente da câmera com água morna ou quente. Do contrário a lente da câmera pode ser danificada.**

i Não é possível abrir a tampa do compartimento de bagagem com o emblema Volkswagen rebatido para fora.

Não é válido para a Coreia

Comandar a câmera de marcha a ré

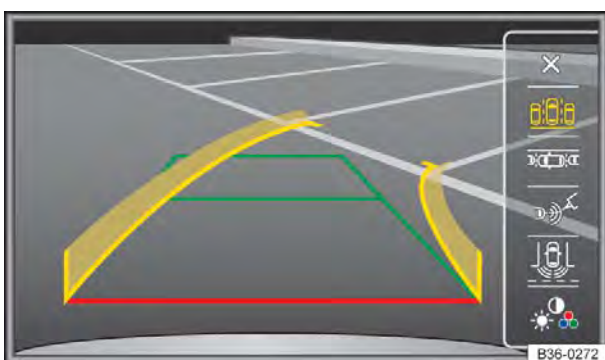

Fig. 155 Exibição do display da câmera de marcha a ré: modo 1 ligado.



Fig. 156 Exibição do display da câmera de marcha a ré: modo 2 ligado.

📖 Em primeiro lugar, ler e observar as informações introdutórias e as indicações de segurança ⚠ na página 222.





Legenda da representação esquemática Fig. 155 ou Fig. 156:

Símbolo	Significado
	Dependendo da versão: desligar ou ligar o som do Park Pilot.
	Dependendo da versão: exibir o indicador do Park Pilot.
	Dependendo da versão: ocultar o indicador do Park Pilot.
	Dependendo da versão: exibir o Park Pilot.

Legenda da representação esquemática Fig. 155 ou Fig. 156:

Símbolo	Significado
	Sair da representação atual.
	Trocar para estacionar paralelamente (modo 2).
	Trocar para estacionar transversalmente (modo 1).
	Trocar para assistente do reboque (modo 3).
	Regular a exibição: brilho, contraste, cor.

Ligar e desligar a câmera de marcha a ré

Função	Ação com a ignição ligada	
	Veículos sem Park Pilot	Veículos com Park Pilot
Ligar a exibição manualmente:		Pressionar o botão  uma vez.
Desligar a exibição manualmente:		Pressionar a o botão  novamente.
Ligar a exibição automaticamente:	Engatar a marcha a ré. O indicador “Modo 1” da câmera de marcha a ré é exibido no display do rádio ou do sistema de navegação.	Adicionalmente, pode ser exibida uma vista em miniatura do Park Pilot na margem esquerda do display do rádio ou do sistema de navegação.
Desligar indicador automaticamente:	Desligar a ignição. OU: conduzir para frente com velocidade superior a 15 km/h (9 mph).	
Ocultar a imagem da câmera de marcha a ré:	Pressionar o botão, por exemplo,  , no rádio ou no sistema de navegação instalado de fábrica.	
	OU: tocar na superfície de função  no display.	OU: tocar na superfície de função  . É exibido o modo de tela inteira do Park Pilot.

Não é válido para a Coreia

Entrar na vaga de estacionamento transversalmente à pista (modo 1)

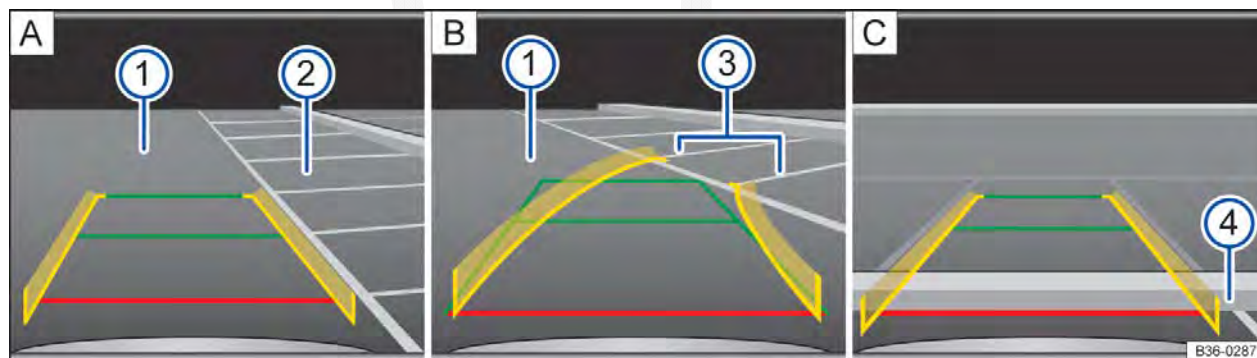



Fig. 157 Exibição do display da câmera de marcha a ré: entrar na vaga no modo 1.

 Em primeiro lugar, ler e observar as informações introdutórias e as indicações de segurança  na página 222. ▶

Legenda para Fig. 157:

Símbolo	Significado
A	Procurar uma vaga de estacionamento.
B	Estacionar na vaga de estacionamento selecionada.
C	Manobrar.
—	Guia vermelha: marca a distância de segurança. A guia vermelha termina a aproximadamente 0,4 metros atrás do veículo na pista. Esta guia de orientação muda conforme o giro do volante.
—	Guias verdes: mostra o prolongamento do veículo para trás. A área verde representada termina a aproximadamente 2 metros atrás do veículo na pista. Estas guias de orientação mudam conforme o giro do volante.
—	Guias amarelas: marca os limites laterais, dependendo do giro do volante. A área amarela representada termina aproximadamente a dois metros atrás do veículo na pista.
①	Pista.
②	Vaga de estacionamento selecionada.
③	Linhas de limitação lateral da vaga de estacionamento selecionada.
④	Limitação traseira da vaga de estacionamento, por exemplo, meio-fio.

Todas as indicações de comprimento das guias de orientação se referem a um veículo em uma superfície plana.

Entrar na vaga de estacionamento com a câmera de marcha a ré (modo 1)

Efetuar as seguintes ações:	
1.	As premissas para entrar na vaga de estacionamento com a câmera de marcha a ré precisam ser cumpridas ⇒ Página 223.
2.	Pressionar o botão P_{VA} antes de passar na frente do box de estacionamento desejado.
3.	Passar lentamente na frente do box de estacionamento.
4.	Posicionar o veículo na frente da vaga de estacionamento ② ⇒ Fig. 157 A .
5.	Engatar a marcha a ré.
6.	Conduzir lentamente para trás e manobrar de modo que as guias amarelas sejam guiadas ao longo das linhas de limitação lateral ③ da vaga de estacionamento selecionada B . Observar a seguinte mensagem: Controlar a trajetória do veículo! ⇒ ▲ em <i>Introdução ao tema</i> na página 222!
7.	Alinhar o veículo na vaga de estacionamento selecionada de modo que as guias verdes e amarelas fiquem em cima das linhas de limitação lateral ③ da vaga de estacionamento selecionada.
8.	Parar o veículo o mais tardar ao atingir a guia vermelha de limitação traseira, por exemplo, meio-fio ④ C .

Não é válido para a Coreia

Entrar na vaga de estacionamento paralelamente à pista (modo 2)

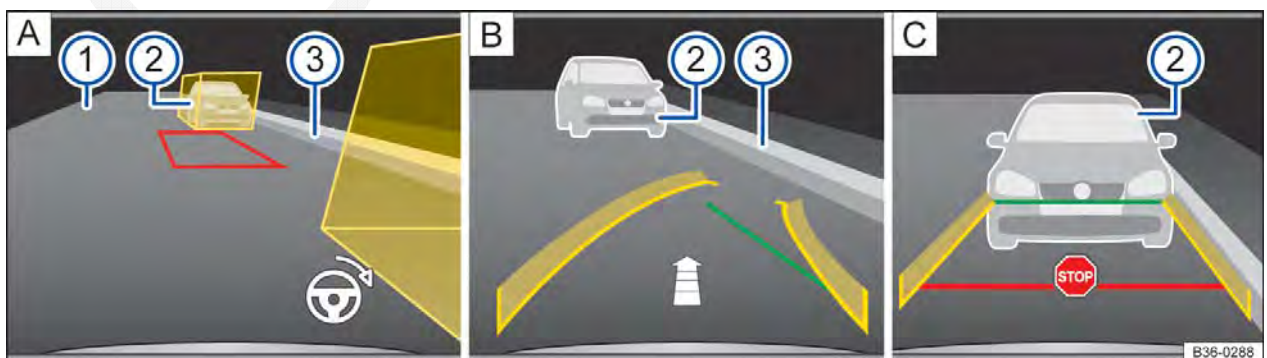









Fig. 158 Exibição do display da câmera de marcha a ré: entrar na vaga com o modo 2.







Em primeiro lugar, ler e observar as informações introdutórias e as indicações de segurança  na página 222.

Legenda para Fig. 158:



Símbolo	Significado
	Medir a vaga de estacionamento.
	Estacionar na vaga de estacionamento selecionada.
	Manobrar.
	Guia horizontal vermelha: marca a distância de segurança. A guia vermelha horizontal está a aproximadamente 0,4 metros atrás do veículo na pista. Guia vermelha lateral: quando uma guia lateral amarela ficar embaixo do vermelho, é preciso alterar o giro do volante até que a guia amarela se sobreponha com a guia vermelha curva. Além disso, é exibido um símbolo de volante para orientação na margem inferior da imagem.
	Linhas amarelas: marcam os limites laterais do veículo, dependendo do ângulo da direção. A área amarela representada termina aproximadamente a dois metros atrás do veículo na pista.
	Caixas de auxílio amarelas: explica os limites da vaga de estacionamento na fileira de estacionamento, por exemplo, veículo estacionado. Os limites da vaga de estacionamento não podem passar das caixas de auxílio. O espaço entre as caixas de auxílio amarelas representa a área de manobra necessária e a vaga de estacionamento de destino.

Legenda para Fig. 158:

Símbolo	Significado
	Guia lateral verde: marca o ponto de conversão ao entrar na vaga. Se a guia lateral verde tocar no meio-fio ou em outra limitação da vaga de estacionamento, foi atingido o ponto de conversão. Guias verticais verdes: prolongamento do veículo para trás. A área verde representada termina a aproximadamente 2 metros atrás do veículo na pista. Estas guias de orientação desaparecem gradualmente conforme for conduzido até o limite traseiro da vaga de estacionamento.
	Pista.
	Limite traseiro, por exemplo, veículo estacionado.
	Limitação lateral da vaga de estacionamento selecionada, por exemplo, meio-fio.

Todas as indicações de comprimento das guias de orientação se referem a um veículo em uma superfície plana.

Entrar na vaga de estacionamento com a câmera de marcha a ré (modo 2)

Efetuar as seguintes ações:	
1.	As premissas para entrar na vaga de estacionamento com a câmera de marcha a ré precisam ser cumpridas ⇒ Página 223.
2.	Pressionar o botão  antes de passar na frente da vaga de estacionamento desejada.
3.	Tocar na superfície de função  do modo 2 no display do rádio ou do sistema de navegação. Ao trocar para o modo 2, são exibidas as caixas de auxílio para orientação nos dois lados ao longo da pista.
4.	Acionar o indicador de direção do respectivo lado da pista na qual deve ser estacionado. Depois de confirmar o indicador de direção, as caixas de auxílio desnecessárias são ocultadas.
5.	Passar lentamente na frente da vaga de estacionamento. 

Efetuar as seguintes ações:	
6.	Posicionar o veículo a uma distância de aproximadamente 1 metro paralelamente à fila de estacionamento, de modo que as caixas de auxílio exibidas reconheçam todos os obstáculos ⇒ Fig. 158 ② A. Não pode haver obstáculos na área entre as caixas de auxílio.
7.	Pisar no pedal do freio e parar o veículo. Engatar a marcha a ré.
8.	Um trapézio com borda vermelha representa o próprio veículo.
	Se surgirem obstáculos das caixas de auxílio, a vaga de estacionamento é muito pequena ou o veículo próprio não está posicionado corretamente. Se for o caso, procurar uma nova vaga de estacionamento ou realinhar o veículo.
9.	Girar o volante até que o trapézio vermelho se movimente entre as caixas de auxílio e até a moldura ficar verde. Manter o volante nesta posição.
	O símbolo de volante na margem inferior direita da imagem ⇒ Fig. 158 A indica ao condutor o movimento do volante necessário durante todo o processo de estacionamento.
10.	Conduzir para trás vagarosamente sem girar o volante até que seja exibido o símbolo para parar.
	OU: até que a guia lateral verde curva coincida com o limite lateral da vaga de estacionamento, por exemplo, meio-fio ③.
	Uma seta ⇒ Fig. 158 B indica, dependendo da quantidade de segmentos representados, o trecho para trás que ainda deve ser conduzido.

Efetuar as seguintes ações:	
11.	Observar a seguinte mensagem: Controlar a trajetória do veículo! ⇒ ⚠ em <i>Introdução ao tema</i> na página 222!
12.	Parar o veículo, girar o volante até o batente no sentido contrário, até que não seja exibida mais nenhuma seta de direção pelo símbolo do volante.
13.	Andar com marcha a ré lentamente. As guias horizontais verdes são exibidas.
14.	Conduzir mais para trás vagarosamente até que seja exibido o símbolo para parar ⇒ Fig. 158 C.
	OU: parar o veículo o mais tardar ao atingir a guia vermelha de delimitação traseira, por exemplo, veículo estacionado ② C.
	O veículo está na vaga de estacionamento paralelamente à pista. ◀

Não é válido na China, Coreia e Japão

Assistente de reboque (modo 3)

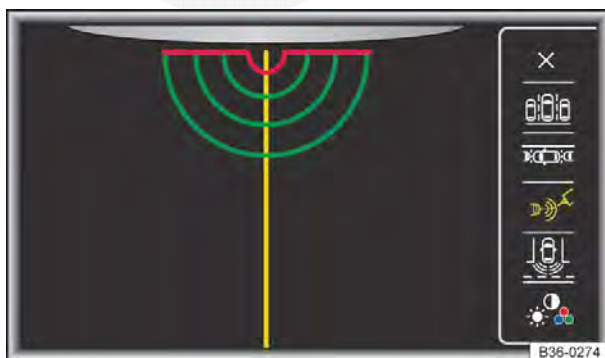

Fig. 159 Exibição do display da câmera de marcha a ré: assistente do reboque.

Em primeiro lugar, ler e observar as informações introdutórias e as indicações de segurança ⚠ na página 222.

Assistente de reboque

Nos veículos com dispositivo de reboque instalado de fábrica, é possível conduzir em uma barra de reboque com ajuda do assistente de reboque. Por causa do grande fator de zoom neste modo, os objetos atrás do veículo somente ficam visíveis muito tardiamente. Por isso, é precisa muita atenção do condutor neste modo. ▶

A guia de auxílio vermelha horizontal exibida se relaciona à altura do dispositivo de reboque. As guias de auxílio verde e vermelha de meio-círculo indicam a distância com o dispositivo de reboque. As distâncias das linhas auxiliares verdes e das linhas auxiliares vermelhas são de aproximadamente 0,1 m entre si. A linha auxiliar cor de laranja significa, dependendo do ângulo da direção, a direção pré-calculada do dispositivo de reboque.

Nos veículos sem dispositivo de reboque instalados de fábrica, a guia de auxílio vermelha exibida marca uma distância de aproximadamente 0,4 m com o veículo. Não são representadas outras guias de auxílio.



CÓPIA

Assistente de direção para estacionamento (Park Assist)

Introdução ao tema

Neste capítulo encontram-se informações relativas aos seguintes temas:

Descrição do assistente de direção para estacionamento	232
Entrar na vaga de estacionamento com o assistente de direção para estacionamento ..	234
Sair da vaga de estacionamento com o assistente de direção para estacionamento (apenas vagas de estacionamento paralelas à pista)	236
Intervenção de frenagem automática do assistente de direção para estacionamento ..	237

O assistente de direção para estacionamento (Park Assist) dirige ativamente ao entrar e sair de vagas de estacionamento.

O assistente de direção para estacionamento é uma extensão do Park Pilot ⇒ Página 214 e auxilia o condutor em:

- Localizar vagas de estacionamento adequadas,
- Estacionar em vagas de estacionamento sentido longitudinal adequadas,
- Estacionar em vagas de estacionamento sentido transversal adequadas,
- Sair de vagas de estacionamento sentido longitudinal.

Nos veículos com indicação visual do Park Pilot, no display do rádio ou do sistema de navegação instalados de fábrica, é apresentada a área examinada à frente, atrás e, se for o caso, nas laterais do veículo. Dentro dos limites do sistema, são exibidas as posições dos obstáculos em relação ao veículo.

O assistente de direção para estacionamento possui limites condicionados ao sistema e o uso do assistente de direção para estacionamento exige uma atenção especial do condutor ⇒ .

Informações e alertas complementares:

- Vistas externas ⇒ Página 6
- Ligar e desligar o motor ⇒ Página 176
- Frear, parar e estacionar ⇒ Página 194
- Park Pilot ⇒ Página 214

- Conservar e limpar a parte externa do veículo ⇒ Página 342

- Acessórios, reposição de peças, reparos e modificações ⇒ Página 357

ADVERTÊNCIA

A tecnologia inteligente do assistente de direção para estacionamento não pode superar os limites condicionados ao sistema e trabalha somente dentro dos limites do sistema. O maior conforto oferecido pelo assistente de direção para estacionamento não deve incentivar a colocar a segurança em risco. O sistema não pode substituir a atenção do condutor.

- Movimentos sem supervisão do veículo podem causar ferimentos graves.
- Adequar sempre a velocidade e a forma de condução às condições de visibilidade, climáticas, da pista e do trânsito.
- Certas superfícies de objetos e roupas podem não refletir os sinais dos sensores de ultrassom. Esses objetos e pessoas com tais roupas podem não ser reconhecidos pelo sistema ou ser reconhecidos erroneamente.
- Fontes de som externas podem influenciar os sinais dos sensores de ultrassom. Assim, sob determinadas circunstâncias, pessoas ou objetos podem não ser reconhecidos.
- Os sensores de ultrassom possuem ângulos cegos nos quais pessoas e objetos não podem ser detectados.
- Observar sempre a área ao redor do veículo, já que crianças pequenas, animais e objetos não são reconhecidos pelos sensores de ultrassom em todos os casos.

ADVERTÊNCIA

Rápidos movimentos de giro do volante na entrada ou saída de vagas de estacionamento com o assistente de direção para estacionamento podem causar graves ferimentos.

- Durante o procedimento de entrada ou de saída do estacionamento não tocar no volante até que isso seja solicitado pelo sistema.

! NOTA

- Objetos como, por exemplo, barras de reboque, hastes finas, cercas, postes, árvores e tampas do compartimento de bagagem abertas ou se abrindo eventualmente não são reconhecidos pelos sensores de ultrassom e podem ocasionar danos ao veículo.
- As peças montadas posteriormente no veículo, como, por exemplo, suportes de bicicletas, podem influenciar o funcionamento do assistente de direção para estacionamento e levar à danos.
- O piloto de estacionamento se orienta apenas pelos veículos estacionados, pelas guias da calçada ou por outros elementos. Atentar para que os pneus e os aros não sejam danificados ao entrar na vaga de estacionamento. Se for o caso, interromper o processo de estacionamento em tempo hábil para evitar danos ao veículo.
- Os sensores de ultrassom do para-choque podem ser desregulados ou danificados por choques, por exemplo, ao entrar ou sair na vaga de estacionamento.
- Na limpeza dos sensores de ultrassom com um lavador de alta pressão ou com um jato de vapor, jatear os sensores diretamente apenas por um curto período e manter sempre uma distância maior que 10 cm.

! NOTA

No caso de falha de um sensores de ultrassom, a área correspondente do grupo de sensores de ultrassom é desligada e não pode mais ser

! NOTA (continuação)

ativada até que o defeito seja corrigido. Dirigir-se a uma empresa especializada no caso de falha do sistema. Para isso, a Volkswagen recomenda procurar uma Concessionária Volkswagen.

i Para o correto funcionamento do sistema, manter os sensores de ultrassom dos para-choques limpos, sem neve e sem gelo e não cobri-los com etiquetas adesivas ou outros objetos.

i Fontes de ruído podem ocasionar mensagens de erro do assistente de direção para estacionamento ou do Park Pilot, por exemplo, asfalto áspero, paralelepípedo e ruído de outros veículos.

i A Volkswagen recomenda praticar o manuseio do assistente de direção para estacionamento em um local ou em estacionamento sem trânsito para familiarizar-se com o sistema e com as funções.

i Ao entrar ou sair da vaga de estacionamento, é emitido um sinal sonoro para indicar ao condutor a troca entre marcha à frente e marcha a ré, uma vez que a troca de sentido da direção não deve ocorrer enquanto o alerta contínuo do Park Pilot estiver sendo emitido.



i Se o assistente de direção para estacionamento girar a direção com o veículo parado, o símbolo  também é exibido no display do instrumento combinado. Pisar no pedal do freio para que a movimentação do volante ocorra com o veículo parado e o número de manobras dentro da vaga seja o menor possível.



Descrição do assistente de direção para estacionamento



Fig. 160 Na parte inferior do console central: botão para ligar o assistente de direção para estacionamento.

 Em primeiro lugar, ler e observar as informações introdutórias e as indicações de segurança  na página 231.

Componentes do assistente de direção para estacionamento são os sensores de ultrassom nos para-choques dianteiros e traseiros, o botão

 => Fig. 160 para ligar e desligar o assistente de direção para estacionamento e a exibição no display do instrumento combinado.



Encerrar previamente ou cancelamento automático do procedimento de entrada e saída da vaga de estacionamento

O assistente de direção para estacionamento interrompe o processo de entrada ou saída da vaga de estacionamento se ocorrer um dos seguintes casos:

- O botão  for pressionado.
- A velocidade de aproximadamente 7 km/h (4 mph) é ultrapassada.
- O condutor pega na direção.
- O processo de entrada no estacionamento não for concluído dentro de aproximadamente 6 minutos desde a ativação da intervenção na direção automática.
- Houver uma avaria do sistema (sistema atualmente não disponível).
- ASR é desligado.
- ASR ou das ESC intervêm regularmente.

Para a retomada é necessário que não ocorra nenhum dos casos acima mencionados e que o botão  seja novamente pressionado.

Particularidades

O assistente de direção para estacionamento tem limites condicionados ao sistema. Assim, não é possível, por exemplo, entrar ou sair da vaga de estacionamento em curvas estreitas com o apoio do assistente de direção para estacionamento.

Condução com reboque

O assistente de direção para estacionamento não poderá ser ligado se o dispositivo de reboque instalado de fábrica estiver conectado eletricamente ao reboque ⇒ Página 149.

Após uma troca de roda

Se após uma troca de roda o resultado da entrada ou saída do estacionamento piorar, se necessário assumir os perímetros da roda nova pelo sistema. O reconhecimento ocorre automaticamente durante a condução. Através de curvas lentas, em velocidades abaixo de 20 km/h (12 mph), a programação pode ser auxiliada ⇒  em *Introdução ao tema* na página 231. ◀

Entrar na vaga de estacionamento com o assistente de direção para estacionamento

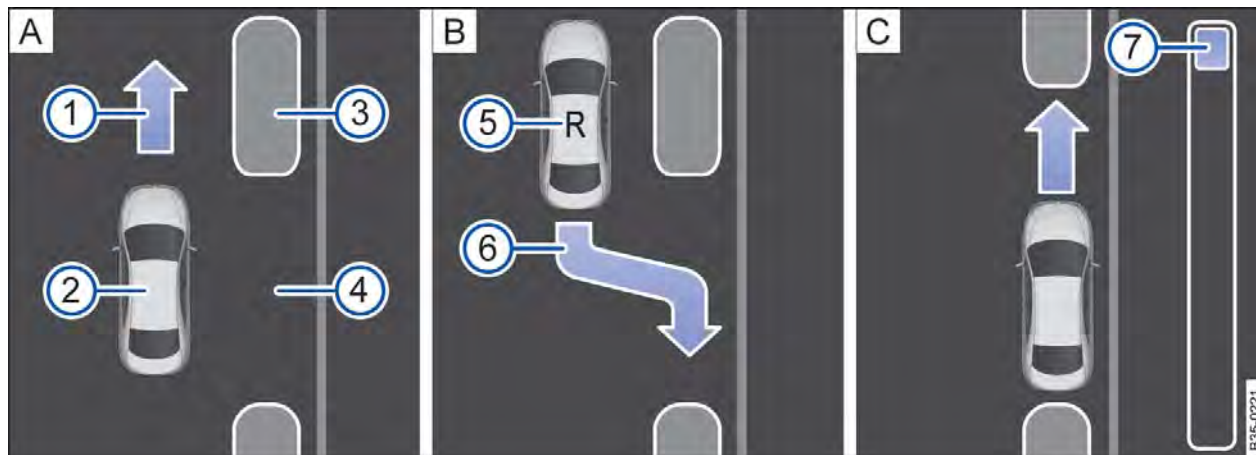

Fig. 161 No display do instrumento combinado: entrar na vaga de estacionamento paralelo à pista. **A** Procurar vaga de estacionamento, **B** posição em relação à entrada na vaga de estacionamento, **C** manobrar.

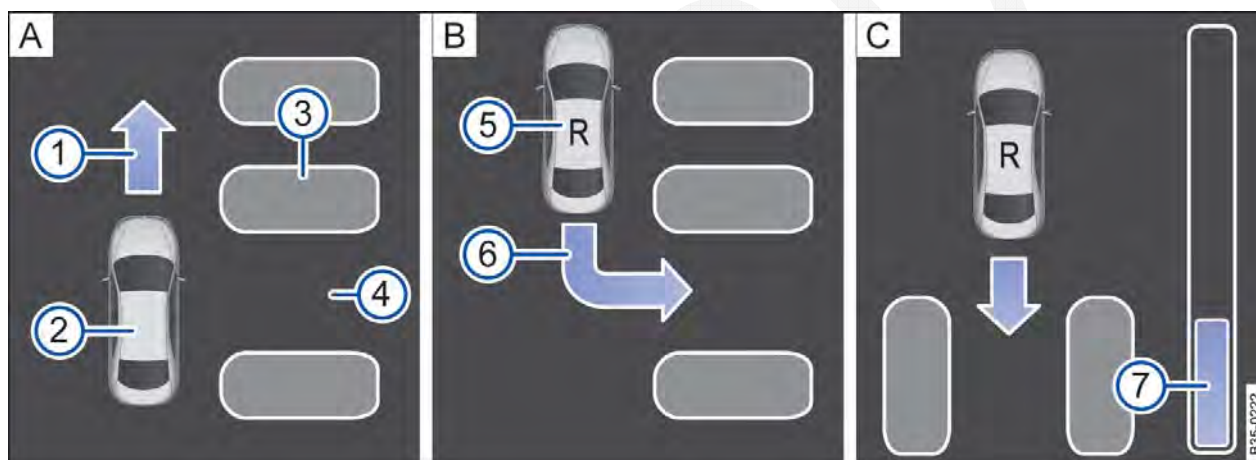

Fig. 162 No display do instrumento combinado: entrar na vaga de estacionamento transversalmente à pista. **A** Procurar box de estacionamento, **B** posição em relação à entrada na vaga de estacionamento, **C** manobrar.

Em primeiro lugar, ler e observar as informações introdutórias e as indicações de segurança na página 231.

Legendas para Fig. 161 ou Fig. 162:

- ① Solicitação para condução adiante.
- ② Veículo próprio.
- ③ Veículos estacionados.
- ④ Vaga de estacionamento identificada.
- ⑤ Solicitação para inserir a marcha a ré ou a posição da alavanca seletora **R**.
- ⑥ Exibição para a vaga proposta.
- ⑦ Barra de evolução.

Barra de evolução









A exibição da barra de evolução ⇒ Fig. 161 ⑦ ou ⇒ Fig. 162 ⑦ no display do instrumento combinado exibe simbolicamente a distância relativa ainda a ser percorrida. Quanto maior a distância, maior é o nível da barra de evolução. Em condução adiante o preenchimento da barra de evolução diminui para cima e em condução para trás o preenchimento da barra de evolução diminui para baixo. ▶

Premissas para entrar na vaga de estacionamento com o assistente de direção para estacionamento

Em vagas de estacionamento paralelas à pista	Em boxes de estacionamento transversais à pista
O controle de tração (ASR) deve estar ligado ⇒ Página 194.	
Não ultrapassar a velocidade de aproximadamente 40 km/h (25 mph) na passagem pela vaga de estacionamento.	Não ultrapassar a velocidade de aproximadamente 20 km/h (12 mph) na passagem pelo box de estacionamento.
Manter a distância de 0,5 – 2,0 metros na passagem pela vaga de estacionamento ou box de estacionamento.	
Comprimento da: Comprimento do veículo + 0,8 metro.	Largura do box de estacionamento: Comprimento do veículo + 0,8 metro.
Não ultrapassar a velocidade de aproximadamente 7 km/h (4 mph) ao entrar na vaga de estacionamento.	

Entrar na vaga de estacionamento

Efetuar as seguintes ações:

	Em vagas de estacionamento paralelas à pista ⇒ Fig. 161	Em vagas transversais à pista ⇒ Fig. 162
1.	As premissas para entrar na vaga de estacionamento com o assistente de direção para estacionamento precisam ser cumpridas ⇒ Página 235.	
2.	Pressionar o botão  ⇒ Fig. 160 numa velocidade de até aproximadamente 40 km/h (25 mph) uma vez.	Pressionar o botão  ⇒ Fig. 160 numa velocidade de até aproximadamente 20 km/h (12 mph) duas vezes.
	No botão  uma luz de controle se acende quando a função estiver ligada.	
3.	Se necessário, pressionar o botão  novamente para trocar entre os modos de estacionamento.	
4.	Acionar o indicador de direção para o lado da pista na qual deve ser estacionado. No display do instrumento combinado é exibido o lado correspondente da pista.	
5.	Observando o trânsito, seguir as mensagens no display do instrumento combinado e passar com o veículo na vaga de estacionamento ou box de estacionamento.	
6.	Observar a exibição no display do instrumento combinado, se a vaga de estacionamento ou box de estacionamento é reconhecida como “adequada” e se a posição correta para entrar na vaga de estacionamento foi alcançada  .	
	Somente quando a solicitação de entrada na vaga de estacionamento  é exibida no display do instrumento combinado, a vaga de estacionamento ou o box de estacionamento é reconhecido como “adequado”.	
7.	Parar o veículo e após um rápido tempo de parada engatar a marcha a ré ou comutar na posição da alavanca seletora R .	
8.	Na seguinte mensagem soltar o volante ⇒  em <i>Introdução ao tema</i> na página 231: Interv. direc. activa. Atenção à periferia!	
	Observar o ambiente e acelerar com cuidado – no máximo a 7 km/h (4 mph).	
	Durante o processo de estacionamento, o assistente de direção para estacionamento assume apenas a movimentação do volante. O condutor opera o acelerador, se necessário a embreagem e a engate da marcha assim como o freio.	
9.	Conduzir em marcha a ré até o sinal de alerta contínuo do Park Pilot, OU: até que apareça a solicitação para conduzir para frente no display do instrumento combinado, OU: até que a mensagem Park Assist finalizado! seja exibida no display do instrumento combinado.	
	A barra de evolução   serve como exibição para a distancia a ser percorrida. ▶	

	Em vagas de estacionamento paralelas à pista ⇒ Fig. 161	Em vagas transversais à pista ⇒ Fig. 162
10.	Pisar no pedal do freio, até que o movimento do volante do assistente de direção para estacionamento seja finalizado, OU: até que o símbolo selecionar (S) apague no display do instrumento combinado.	
11.	Conduzir em marcha para frente até o sinal de alerta contínuo do Park Pilot, OU: até que apareça a solicitação para conduzir em marcha a ré no display do instrumento combinado, O assistente de direção para estacionamento controla o veículo em condução para frente e marcha a ré (R) até que o veículo fique alinhado na vaga de estacionamento ou box de estacionamento.	
12.	Ao final do movimento de estacionamento, aguardar até que o assistente de direção para estacionamento conclua o movimento giratório da direção para alcançar um resultado ideal de estacionamento. O processo de estacionamento estará concluído se uma mensagem correspondente aparecer no display do instrumento combinado e, se for o caso, um sinal sonoro for emitido.	

i Mesmo que não haja espaço suficiente para manobrar o veículo na vaga de estacionamento reconhecida, a vaga de estacionamento poderá ser exibida no display do instrumento combinado. Nesse caso não ocorre a solicitação para entrar na vaga de estacionamento.

i O assistente de direção para estacionamento também pode ser ativado posteriormente passando por uma vaga de estacionamento a uma

velocidade máxima de 40 km/h (25 mph) ou por um box de estacionamento a 20 km/h (12 mph), e, em seguida, pressionando o botão (P).

i Se no processo de estacionamento a manobra for finalizada prematuramente, pode ser que o resultado da entrada da vaga, conforme o caso, não seja o ideal. <

Sair da vaga de estacionamento com o assistente de direção para estacionamento (apenas vagas de estacionamento paralelas à pista)

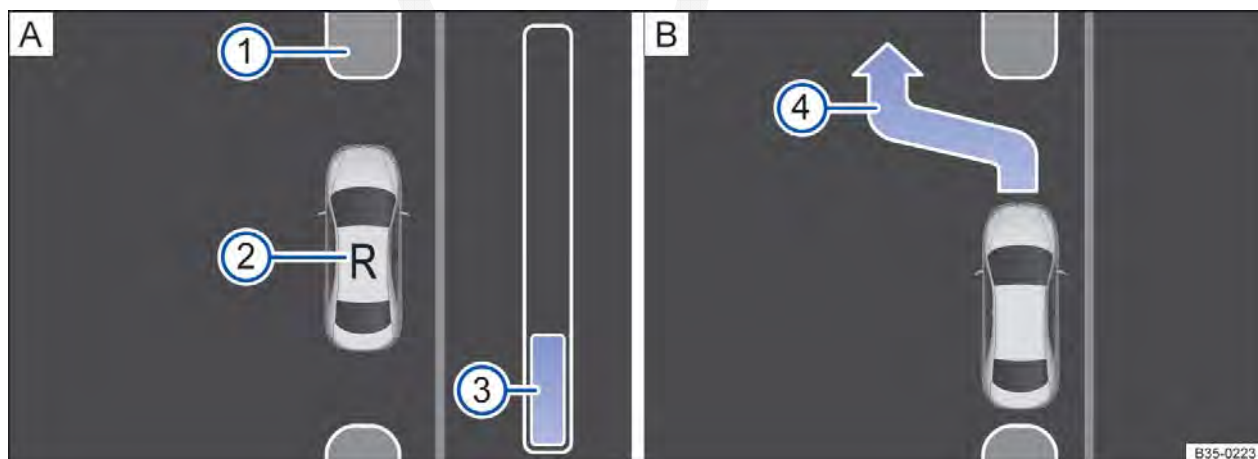

Fig. 163 No display do instrumento combinado: sair da vaga estacionamento paralela à pista.

Em primeiro lugar, ler e observar as informações introdutórias e as indicações de segurança ⚠ na página 231.

Legenda para Fig. 163:



- ① Veículos estacionados.
- ② Veículo próprio com a marcha a ré engatada.
- ③ Barra de evolução.
- ④ Exibição para a saída da vaga proposta. ▶



Premissas para sair da vaga de estacionamento com o assistente de direção para estacionamento

- Apenas para vagas paralelas à pista
- O controle de tração (ASR) deve estar ligado ⇒ Página 194.
- Comprimento da vaga: **comprimento do veículo + 0,5 m.**
- Não ultrapassar a velocidade de aproximadamente **7 km/h (4 mph)** ao sair da vaga de estacionamento.



Sair da vaga de estacionamento

Efetuar as seguintes ações:

	Em vagas de estacionamento paralelas à pista
1.	As premissas para sair da vaga de estacionamento com o assistente de direção para estacionamento precisam ser cumpridas ⇒ Página 237.
2.	Ligar o motor ⇒ Página 176.
3.	Pressionar o botão  ⇒ Fig. 160.
3.	No botão  uma luz de controle se acende quando a função estiver ligada.
4.	Acionar os indicadores de direção para o lado da pista pelo qual se pretende sair da vaga de estacionamento.
	Engatar a marcha a ré ou comutar para a posição da alavanca seletora R .
	Na seguinte mensagem soltar o volante ⇒  em <i>Introdução ao tema</i> na página 231: Interv. direc. activa. Atenção à periferia!
5.	Observar o ambiente e acelerar com cuidado – no máximo a 7 km/h (4 mph).
	Durante o processo de estacionamento, o assistente de direção para estacionamento assume apenas a movimentação do volante. O condutor opera o acelerador, se necessário a embreagem e a engate da marcha assim como o freio.

	Em vagas de estacionamento paralelas à pista
6.	Conduzir em marcha a ré até o sinal de alerta contínuo do Park Pilot, OU: até que apareça a solicitação para conduzir para frente no display do instrumento combinado.
	As barras de etapas ⇒ Fig. 163  mostram a distância a ser conduzida ⇒ Página 234.
7.	Pisar no pedal do freio, até que o movimento do volante do assistente de direção para estacionamento seja finalizado, OU: até que o símbolo selecionar  apague no display do instrumento combinado.
	Conduzir em marcha para frente até o sinal de alerta contínuo do Park Pilot, OU: até que apareça a solicitação para conduzir em marcha a ré no display do instrumento combinado,
8.	O assistente de direção para estacionamento manobra o veículo para trás e para frente até que o veículo possa sair da vaga de estacionamento.
9.	O veículo pode ser conduzido para fora da vaga quando a mensagem Intervenção na direção concluída. Assumir a direção! aparece no display do instrumento combinado e, eventualmente, um sinal sonoro é emitido.
	Assumir a direção com o ângulo de direção virado pelo assistente de direção para estacionamento.
10.	Se a situação do trânsito permitir que o veículo saia da vaga de estacionamento. 

Intervenção de frenagem automática do assistente de direção para estacionamento

 Em primeiro lugar, ler e observar as informações introdutórias e as indicações de segurança  na página 231.

O assistente de direção para estacionamento auxilia o condutor em determinados casos com uma intervenção de frenagem automática.

A responsabilidade por frear em tempo hábil é sempre do condutor ⇒ . 

Intervenção de frenagem automática para evitar a ultrapassagem de velocidade

Para evitar que uma velocidade de aproximadamente 7 km/h (4 mph) seja ultrapassada na procedimento de entrada ou de saída do estacionamento, pode ocorrer uma intervenção de frenagem automática. O procedimento de entrada ou de saída do estacionamento pode ser continuado após a intervenção de frenagem automática.

A intervenção de frenagem automática ocorre no máximo uma vez por procedimento de entrada ou de saída do estacionamento. Se ocorrer novamente a ultrapassagem da velocidade de aproximadamente 7 km/h (4 mph) o procedimento de entrada ou de saída do estacionamento é interrompido.

Intervenção de frenagem automática para redução de danos

Dependendo de determinadas condições, como , por exemplo, condições meteorológicas ou o estado, a carga ou inclinação do veículo, o assistente de direção para estacionamento pode levar o veículo a parar diante de um obstáculo — pisar no pedal do freio ⇒ ⚠!

Uma intervenção de frenagem automática para minimização de danos finaliza o processo de estacionamento.

⚠ ADVERTÊNCIA

A intervenção de frenagem automática do assistente de direção para estacionamento não deve motivar um risco de segurança. O sistema não pode substituir a atenção do condutor.

• **O assistente de direção para estacionamento tem limites condicionados ao sistema. A intervenção de frenagem automática pode funcionar apenas de forma limitada ou até nem funcionar em algumas situações.**

• **Estar sempre pronto para frear o veículo por conta própria.**

• **A assistência de frenagem automática é finalizada após aproximadamente 1,5 segundos. Após a assistência de frenagem automática, frear o veículo por conta própria.**

Sistema regulador de velocidade (GRA)

Introdução ao tema

Neste capítulo encontram-se informações relativas aos seguintes temas:

Indicadores do display e luz de controle 239
Comandar o GRA 240

O GRA auxilia a manter constante uma velocidade armazenada em uma condução para frente a partir de aproximadamente 20 km/h (12 mph).

O GRA retarda somente por desaceleração, não por intervenção de frenagem ⇒ ⚠.

Informações e alertas complementares:

- Trocar a marcha ⇒ Página 183
- Controle automático de distância (ACC) ⇒ Página 242
- Acessórios, reposição de peças, reparos e modificações ⇒ Página 357

⚠ ADVERTÊNCIA

Se não for possível conduzir com segurança, com uma distância suficiente e a uma velocidade constante, a utilização do GRA poderá causar acidentes e ferimentos graves.

⚠ ADVERTÊNCIA (continuação)

- Nunca utilizar o GRA em trânsito intenso, em distâncias muito pequenas, trechos íngremes, cheios de curvas e escorregadios como, por exemplo, neve, gelo, umidade, cascalho ou ruas alagadas.
- Nunca utilizar o GRA em condução off-road ou em ruas não pavimentadas.
- Adequar a velocidade e a distância de segurança em relação aos veículos à frente sempre de acordo com as condições de visibilidade, climáticas, da pista e do trânsito.
- Para evitar a regulagem de velocidade sem supervisão, desligar o GRA sempre após a utilização.
- É perigoso retomar a velocidade armazenada se a velocidade para as condições atuais da rua, do trânsito ou atmosféricas for muito alta.
- Ao conduzir em declives, o GRA pode não manter a velocidade do veículo constante. A velocidade pode aumentar devido ao peso próprio do veículo. Reduzir a marcha ou frear o veículo com o freio.

Indicadores do display e luz de controle



Fig. 164 No display do instrumento combinado: indicadores de status do GRA.

Em primeiro lugar, ler e observar as informações introdutórias e as indicações de segurança ⚠ na página 239.

Indicador do display

A velocidade armazenada é exibida no display do instrumento combinado.

Status Fig. 164:

- (A) GRA temporariamente desligado. Velocidade armazenada em números baixos.
- (B) Falha de sistema. Procurar uma Concessionária Volkswagen ou uma empresa especializada.
- (C) GRA ligado. A memória da velocidade está vazia.
- (D) O GRA está ativo. Velocidade armazenada em números altos.

Luz de controle

Acesa	Causa possível
	O sistema GRA regula a velocidade.

Ao ligar a ignição, algumas luzes de advertência e de controle se acendem rapidamente para verificação da função. Elas se apagam após alguns segundos.

⚠️ ADVERTÊNCIA

A inobservância das luzes de advertência acesas e das mensagens de texto pode causar a parada do veículo no trânsito, acidentes e ferimentos graves.

⚠️ ADVERTÊNCIA (continuação)

- Nunca ignorar as luzes de advertência acesas e as mensagens de texto.

ⓘ NOTA

A inobservância das luzes de controle que se acendem e das mensagens de texto pode causar danos ao veículo.

Comandar o GRA

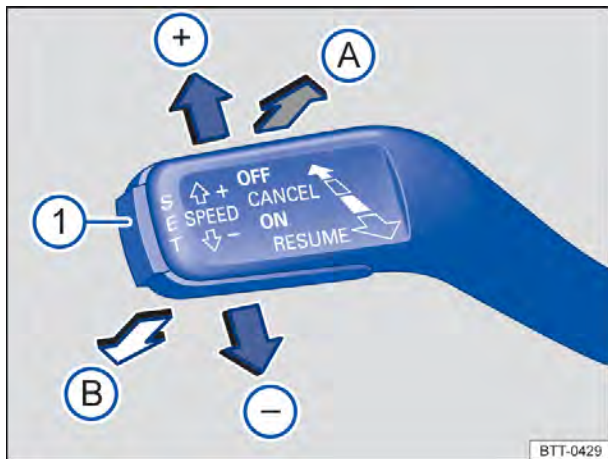

Em primeiro lugar, ler e observar as informações introdutórias e as indicações de segurança ⚠️ na página 239.

Fig. 165 À esquerda na coluna da direção: alavanca de comando do GRA.

Comandar o GRA

Função	Posição dos interruptores, operação dos interruptores ⇒ Fig. 165	Ação
Ligar o GRA.	Entalhe ON (A).	O sistema é ligado. Após ligar, ainda não há velocidade armazenada. A velocidade não é regulada.
Ativar o GRA.	Botão SET (1).	A velocidade atual é armazenada e regulada. Se o GRA já estiver ativo, a velocidade planejada é diminuída em 1 km/h (1 mph) cada vez que o botão é pressionado.
Desligar a regulagem do GRA temporariamente.	Ponto de pressão CANCEL (B). OU: pisar no pedal do freio ou da embreagem.	A regulagem é desligada temporariamente. A velocidade permanece armazenada.

Função	Posição dos interruptores, operação dos interruptores ⇒ Fig. 165	Ação
Retomar a regulação do GRA.	Ponto de pressão RESUME (A).	A velocidade armazenada é retomada e regulada. Se não houver velocidade armazenada, o GRA assume e regula a velocidade atual de condução. Se o GRA já estiver ativo, a velocidade planejada é aumentada em 1 km/h (1 mph) cada vez que o botão é pressionado.
Acelerar (durante a regulação do GRA).	Ponto de pressão SPEED + (+).	<i>pressionar brevemente</i> : aumentar a velocidade em 10 km/h (5 mph) e armazenar. <i>pressionar por algum tempo</i> : enquanto o botão estiver sendo pressionado, o veículo acelera. Ao soltar o botão, a velocidade atual é armazenada.
Reduzir (durante a regulação do GRA).	Ponto de pressão SPEED - (-).	<i>pressionar brevemente</i> : diminuir a velocidade em 10 km/h (5 mph) e armazenar. <i>pressionar por algum tempo</i> : enquanto o botão estiver sendo pressionado, o veículo desacelera. Ao soltar o botão, a velocidade atual é armazenada.
Desligar o GRA.	Entalhe OFF (B).	O sistema é desligado. A velocidade salva é apagada.

Os valores entre parênteses em mph indicados na tabela se referem unicamente ao instrumento combinado com indicações em milhas.

Conduzir em descidas com o GRA

Se o GRA não puder manter a velocidade do veículo constante na descida, frear o veículo com o freio e, se necessário, reduzir a marcha.

Desligamento automático

A regulação do GRA é desligada automaticamente ou é temporariamente interrompida:

- Se o sistema constatar uma falha que poderia limitar o funcionamento do GRA.
- Se conduzir por um longo período acelerando em velocidade superior à velocidade armazenada.

- Se o pedal do freio ou o pedal da embreagem for pressionado.
- Se a marcha for trocada com transmissão manual.
- Quando a alavanca seletora da transmissão sair da posição **D** ou **S**.
- Se o airbag for acionado.



Controle automático de distância (ACC)

Introdução ao tema

Neste capítulo encontram-se informações relativas aos seguintes temas:

Indicadores do display, luzes de advertência e de controle	243
Sensor do radar	244
Comandar o ACC	245
Sistema de monitoramento periférico (Front Assist)	247
Função de frenagem de emergência City	249
Desligar o ACC temporariamente nas seguintes situações	250
Situações de condução	251

O ACC é uma **combinação do sistema regulador de velocidade e do sistema regulador de distância** ⇒ .

Com a ajuda do ACC (**Adaptive Cruise Control**), é possível manter uma velocidade absoluta constante entre 30 km/h (18 mph) e 210 km/h (130 mph). Além disso, o ACC mantém uma distância temporal regulada do veículo à frente.

Veículos com transmissão automática podem ser freados **até a parada** por meio da **intervenção de frenagem ativa**, se a situação exigir.

Solicitação de intervenção do condutor

Durante a condução, são estabelecidos limites condicionados pelo sistema para o ACC. Ou seja, o condutor possivelmente deve regular ele mesmo a velocidade e a distância em relação a outros veículos.

A *solicitação de intervenção do condutor* é indicada por um alerta visual e sonoro.

Alerta de colisão do sistema de monitoramento periférico (Front Assist)

O sistema de monitoramento periférico avisa sobre uma possível colisão com um veículo à frente ⇒ Página 247. O sistema de monitoramento periférico é parte integrante do ACC, mas funciona de maneira independente e está ativo mesmo com a regulação de distância e de velocidade desligada.

Informações e alertas complementares:

- Vistas externas ⇒ Página 6
- Sistema de informações Volkswagen ⇒ Página 26
- Sistema regulador de velocidade (GRA) ⇒ Página 239

- Assistente de permanência na faixa (Lane Assist) ⇒ Página 253
- Acessórios, reposição de peças, reparos e modificações ⇒ Página 357

ADVERTÊNCIA

A tecnologia inteligente do ACC não pode superar os limites físicos e trabalha somente dentro dos limites do sistema. A utilização desatenta ou sem supervisão do ACC pode causar acidentes e ferimentos graves. O sistema não pode substituir a atenção do condutor.

- Adequar a velocidade e a distância de segurança em relação aos veículos à frente sempre de acordo com as condições de visibilidade, climáticas, da pista e do trânsito.
- Não utilizar o ACC em trânsito intenso, em condições de visibilidade ruins, em distâncias muito pequenas, trechos íngremes, cheios de curvas e escorregadios como, por exemplo, neve, gelo, umidade ou cascalho, e em ruas alagadas.
- Nunca utilizar o ACC na terra ou em ruas não pavimentadas. O ACC é projetado somente para utilização em ruas pavimentadas.
- O ACC não reage a obstáculos parados, por exemplo, congestionamento, veículos quebrados ou veículos parados à frente de um semáforo.
- O ACC e o sistema de monitoramento periférico não reagem a pessoas, animais, veículos que cruzam ou veículos que vêm na mesma direção e na mesma faixa de rodagem.
- Se o retardamento do ACC não for suficiente, frear imediatamente o veículo com o freio.
- Se após a solicitação de intervenção do condutor o veículo continuar rodando, frear o veículo com o freio.
- Se, no display do instrumento combinado, aparecer uma *solicitação de intervenção do condutor*, regular a distância por conta própria.

⚠️ ADVERTÊNCIA (continuação)

- Se o sistema de monitoramento periférico emitir um alerta, frear imediatamente o veículo com o freio ou desviar do obstáculo, dependendo da situação de trânsito.
- O condutor deve estar sempre preparado para assumir o veículo.

i Se o ACC ou o sistema de monitoramento periférico não funcionar como descrito neste capítulo, não utilizar o ACC nem o sistema de mo-

nitramento periférico e procurar uma empresa especializada. Para isso, a Volkswagen recomenda procurar uma Concessionária Volkswagen.

i A velocidade máxima com o ACC ativo é limitada a 210 km/h (130 mph).

i Podem ocorrer ruídos incomuns durante o processo de frenagem automática quando o ACC estiver ativado. Eles são normais e são causados pelo sistema de freio.

Indicadores do display, luzes de advertência e de controle

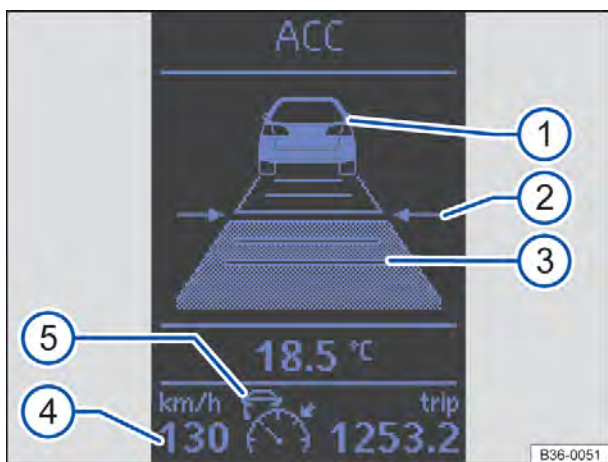

Fig. 166 No display do instrumento combinado: ACC ativo, veículo à frente reconhecido, distância regulada.



Fig. 167 No display do instrumento combinado: ACC não ativo temporariamente, veículo à frente reconhecido.

📖 Em primeiro lugar, ler e observar as informações introdutórias e as indicações de segurança ⚠️ na página 242.

Indicador do display

Área de exibição no display ⇒ Fig. 166:

- ① Veículo à frente reconhecido. ACC ativo.
- ② Regulagem da distância temporal para o veículo à frente na velocidade armazenada.
- ③ Distância temporal ajustada para o veículo à frente na velocidade armazenada.
- ④ Velocidade armazenada.
- ⑤ Símbolo : o ACC está pronto ou está regulando a distância. Um veículo à frente é reconhecido. A velocidade armazenada é regulada.

Falha de sistema ⇒ Fig. 164 **B**. Procurar uma Concessionária Volkswagen ou uma empresa especializada.

Luzes de advertência e de controle

piscando ou aceso	Causa possível ⇒ ⚠	Solução
	O retardamento do ACC não é suficiente em relação a um veículo à frente.	Dependendo da situação do trânsito, frear imediatamente o veículo com força usando o freio!
	Possível colisão reconhecida.	Dependendo da situação do trânsito, frear imediatamente o veículo com força usando o freio!
	Sistema de monitoramento periférico não disponível no momento.	Aguardar até que o sistema esteja disponível novamente e, se necessário, executar a verificação visual dos sensores do radar (sujeira, congelamento). Em caso de indisponibilidade prolongada, procurar uma Concessionária Volkswagen e mandar verificar o sistema.
	Sistema de monitoramento periférico ligado, ativo.	–
	ACC ligado ^{a)} .	–

^{a)} Acende-se ao ligar, independente de o sistema estar em modo de regulagem ou não.

Ao ligar a ignição, algumas luzes de advertência e de controle se acendem rapidamente para verificação da função. Elas se apagam após alguns segundos.

⚠ ADVERTÊNCIA

A inobservância das luzes de advertência acesas e das mensagens de texto pode causar a parada do veículo no trânsito, acidentes e ferimentos graves.

- Nunca ignorar as luzes de advertência acesas e as mensagens de texto.

⚠ ADVERTÊNCIA (continuação)

- Parar o veículo assim que possível e seguro.

ⓘ NOTA

A inobservância das luzes de controle que se acendem e das mensagens de texto pode causar danos ao veículo.

Se o ACC estiver ligado, o indicador do display do instrumento combinado pode ser ocultado com a exibição de outras funções, como uma chamada telefônica.

Sensor do radar

Em primeiro lugar, ler e observar as informações introdutórias e as indicações de segurança ⚠ na página 242.

Para o registro da situação do trânsito, há um sensor do radar instalado na frente do veículo, atrás do logo Volkswagen na grade do radiador. Assim, os veículos à frente podem ser reconhecidos a uma distância de aproximadamente 150 m.

Se o logo Volkswagen na frente da grade do radiador ficar muito sujo ou for coberto devido a chuva forte, neblina, neve, lama, etc, o sensor do radar e

com ele o ACC, bem como o sistema de monitoramento periférico, podem parar de funcionar. No display do instrumento combinado aparece **ACC indisponível**.

ⓘ NOTA

O sensor do radar pode ser desregulado por impactos, como danos de estacionamento. Uma desregulagem do sensor pode ocasionar uma limitação do desempenho do sistema ou o desligamento do sistema.

Comandar o ACC

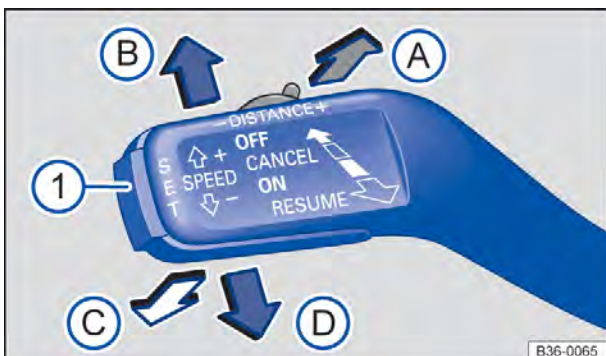

Fig. 168 Alavanca de operação ACC à esquerda na coluna de direção: regular a velocidade.

Em primeiro lugar, ler e observar as informações introdutórias e as indicações de segurança na página 242.

Se o ACC estiver ligado, a luz de controle verde no instrumento combinado se acende e a memória da velocidade e o status do controle de distância são exibidos no display ⇒ Fig. 166.

Premissas para ativação do ACC

- O ASR deve estar ligado ⇒ .
- A alavanca seletora deve estar na posição **D**, **S** ou no curso seletor do Tiptronic. Em caso de transmissão manual, uma marcha à frente deve estar engatada, exceto a 1ª marcha.
- Em veículos com transmissão manual, a velocidade de condução deve ser de no mínimo 30 km/h (18 mph).



Fig. 169 Alavanca de operação ACC à esquerda na coluna de direção: ajustar o nível de distância.

Regular a velocidade

Na condição ligada, a velocidade pode ser armazenada e regulada. Além disso, a velocidade armazenada pode divergir da velocidade real se a distância estiver sendo regulada ativamente.

Função	Posição dos interruptores, operação dos interruptores ⇒ Fig. 168	Ação
Ligar o ACC.	Entalhe ON .	O sistema é ligado. Após ligar, ainda não há velocidade armazenada. A velocidade não é regulada.
Ativar o ACC.	Botão SET .	A velocidade atual é armazenada e regulada. Com ACC já ativo: <i>pressionar brevemente:</i> diminuir a velocidade em 1 km/h (1 mph) e armazenar. <i>pressionar por algum tempo:</i> enquanto for pressionado, a velocidade armazenada é diminuída gradualmente em 1 km/h (1 mph). A redução da velocidade ocorre por meio de desaceleração.
Desligar o ACC temporariamente.	Ponto de pressão CANCEL OU: pisar no pedal do freio. OU: pisar no pedal da embreagem por mais do que 10 segundos.	A regulagem é desligada temporariamente. A velocidade permanece armazenada.

Função	Posição dos interruptores, operação dos interruptores ⇒ Fig. 168	Ação
Retomar a regulagem do ACC.	Ponto de pressão RESUME (A).	A velocidade armazenada é retomada e regulada. Se não houver velocidade armazenada, o ACC assume e regula a velocidade atual de condução. Com ACC já ativo: <i>pressionar brevemente:</i> aumentar a velocidade em 1 km/h (1 mph) e armazenar. <i>pressionar por algum tempo:</i> enquanto for pressionado, a velocidade armazenada é aumentada gradualmente em 1 km/h (1 mph).
Acelerar (durante a regulagem do ACC).	Ponto de pressão SPEED + (B).	<i>pressionar brevemente:</i> aumentar a velocidade em 10 km/h (5 mph) e armazenar. <i>pressionar por algum tempo:</i> enquanto for pressionado, a velocidade armazenada é aumentada gradualmente em 10 km/h (5 mph).
Reduzir (durante a regulagem do ACC).	Ponto de pressão SPEED - (D).	<i>pressionar brevemente:</i> diminuir a velocidade em 10 km/h (5 mph) e armazenar. <i>pressionar por algum tempo:</i> enquanto for pressionado, a velocidade armazenada é diminuída gradualmente em 10 km/h (5 mph).
Desligar o ACC.	Entalhe OFF (C).	O sistema é desligado. A velocidade salva é apagada.

Os valores entre parênteses em mph indicados na tabela se referem unicamente ao instrumento combinado com indicações em milhas.

Distância em tempo (níveis de distância)

A distância em tempo (distância dependente da velocidade) em relação ao veículo à frente pode ser regulada em 5 níveis. Adicionalmente o nível selecionado também determina o comportamento de aceleração do veículo.

Função	Níveis selecionáveis
Regular a distância em tempo desejada em relação ao veículo rodando à frente.	Nível 1 = distância muito pequena – Nível 5 = distância muito grande.
Regular o comportamento de aceleração desejado (independente da configuração básica ao ligar o ACC).	Nível 1 = dinâmico – Nível 5 = mais suavemente.

No menu **Configurações - Assistentes** do sistema de informações Volkswagen no instrumento combinado, é possível configurar, em **Ajuste básico**, se a aceleração deve ser esportiva, normal ou orientada para o conforto ⇒ Página 26.

Em pista molhada, a distância escolhida com relação ao veículo à frente deve ser sempre maior que em caso de pista seca.

Regular a distância em tempo (níveis de distância)

A distância em tempo em relação ao veículo à frente é regulada com o interruptor na alavanca de comando ⇒ Fig. 169. Ao acionar o interruptor é exibido o indicador do display ACC ⇒ Página 243. Para regular a distância em tempo, pressionar o interruptor para a esquerda ou a direita:

- (+) aumentar a distância em tempo em um nível respectivamente.
Manter pressionado: aumentar rapidamente a distância.
- (-) reduzir a distância em tempo em um nível respectivamente.
Manter pressionado: diminuir rapidamente a distância.

No menu **Configurações** do sistema de informações Volkswagen, sob o item de menu **Assistentes** no submenu **ACC, Distância**, pode ser regulada distância em tempo que deve ser selecionada ao ligar o ACC ⇒ Página 26. ▶

As condições a seguir podem ocasionar ausência de reação do ACC:

- Em condução em curvas fechadas.
- Com o pedal do acelerador acionado.
- Com o sistema de monitoramento periférico desligado ou avariado.
- Se nenhuma marcha estiver engatada.
- Se o ASR tiver sido desligado manualmente.
- Se todas as lanternas do freio estiverem com defeito.
- Se o sensor do radar estiver sujo ou coberto.
- Com queda de neve ou chuva forte.
- Em caso de veículos estreitos, como motocicletas.
- Em caso de veículos que se movimentam de forma deslocada.
- Em caso de forte reflexão do sinal do radar, por exemplo, em estacionamentos.
- Em caso de veículos perpendiculares.

- Em caso de obstáculos fixos, como veículos quebrados.
- Em caso de veículos vindo na direção oposta.

⚠️ ADVERTÊNCIA

Existe o risco de acidentes se um veículo à frente for alcançado e a diferença entre a velocidade do veículo à frente e o próprio veículo for tão grande que o retardamento do ACC não seja suficiente. Frear o veículo imediatamente com o freio.

- É possível que o ACC não reconheça todas as situações de condução.
- “Apoiar” o pé sobre o pedal do acelerador pode fazer com que o ACC não freie automaticamente. A regulagem de velocidade e de distância será sobrecarregada se o condutor acelerar.
- Estar sempre pronto para frear o veículo por conta própria.

Sistema de monitoramento periférico (Front Assist)

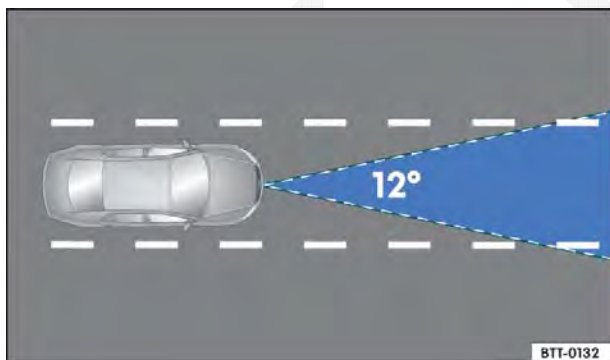

Fig. 170 Área de cobertura do sensor do radar.



Em primeiro lugar, ler e observar as informações introdutórias e as indicações de segurança ⚠️ na página 242.

O sistema de monitoramento periférico é parte integrante do ACC, mas funciona de maneira independente e está ativo mesmo com a regulagem de distância e de velocidade desligada.

O sistema de monitoramento periférico ligado cobre situações do trânsito a uma distância de aproximadamente 150 m à frente do veículo em um intervalo de velocidade de condução de, aproximadamente, 30 km/h (18 mph) a 210 km/h (130 mph).

Alerta prévio

Se o sistema reconhecer o risco de uma colisão com um veículo à frente, ele alertará o condutor por meios visuais e sonoros. Ao mesmo tempo, o veículo é preparado para uma possível frenagem de emergência ⇒ ⚠️.

Alerta crítico

Se o condutor não reagir ao alerta prévio, o sistema gera, por meio da intervenção de frenagem ativa, um solavanco do freio para alertar novamente sobre o risco de uma possível colisão.

O solavanco do freio não ocorre em todas as situações para não desviar a atenção do condutor, como, por exemplo, em curvas fechadas.

Frenagem automática

Se o condutor não reagir ao alerta crítico, o sistema pode frear o veículo automaticamente com uma força de frenagem crescente em diversos níveis para diminuir a velocidade em caso de uma possível colisão. Com isso, o sistema pode ajudar a reduzir as consequências de um acidente.

Assistência de frenagem

Se o sistema de monitoramento periférico constatar que o condutor não está freando o suficiente em caso de uma colisão iminente, o sistema poderá aumentar a força de frenagem para diminuir a

velocidade em caso de uma possível colisão. Com isso, o sistema pode ajudar a reduzir as consequências de um acidente.

A assistência de frenagem só acontece enquanto o pedal do freio estiver sendo pressionado com força.

Para poder alertar em tempo hábil, o sistema de monitoramento periférico considera um tempo de reação do condutor. Este tempo de reação será reduzido automaticamente se o sistema reconhecer movimentos no pedal do acelerador ou atividades no volante, por exemplo. Desta forma, o sistema evitará uma intervenção de frenagem desnecessária, por exemplo, se o condutor der início a uma ultrapassagem.

Ligar ou desligar o sistema de monitoramento periférico

O sistema de monitoramento periférico se liga automaticamente ao ligar a ignição ⇒ Página 176. Com a ignição ligada, o sistema de monitoramento periférico pode ser ligado ou desligado da seguinte maneira:

- Com a ajuda do botão dos sistemas de assistência ao condutor, escolher o item de menu correspondente ⇒ Página 26.
- **OU:** No menu **Configurações** Submenu **Assistentes** ativar ou desativar o sistema em **Front Assist** ⇒ Página 26. Um “sinal de visto” indica um sistema de assistência ao condutor ligado.

Configurar o alerta sonoro

No sistema de informações Volkswagen do instrumento combinado, o alerta sonoro pode ser ativado ou desativado ⇒ Página 26. O sistema mantém a configuração efetuada também após ligar novamente a ignição.

- No menu **Configurações**, submenu **Assistentes**, selecionar o menu **Front Assist**.

A Volkswagen recomenda deixar o alerta sonoro sempre ligado para poder ouvir um possível alerta de colisão a qualquer momento.

Situações de condução especiais

Uma vez que o sistema de monitoramento periférico, como o ACC, cobre a situação do trânsito por meio do sensor do radar na frente do veículo, esse sistema também apresenta limites físicos e condicionados ao sistema. Portanto, são válidas para o sistema de monitoramento periférico basicamente as mesmas condições do ACC ⇒ Página 250 e ⇒ Página 251, *Situações de condução*.

As condições a seguir podem fazer com que o sistema de monitoramento periférico não reaja, reaja tardiamente ou de modo inesperado em casos individuais:

- Em condução em curvas fechadas.
- Com o pedal do acelerador completamente pressionado.
- Com o sistema de monitoramento periférico desligado ou avariado.
- Se nenhuma marcha estiver engatada.
- Se o ASR tiver sido desligado manualmente.
- Se o ESC estiver em funcionamento.
- Se todas as lanternas do freio estiverem com defeito.
- Se o sensor do radar estiver sujo ou coberto.
- Em objetos metálicos, por exemplo, trilhos integridados na pista, placas de construção ou placas de trânsito em cima ou ao lado da pista.
- Se o veículo roda para atrás.
- Com queda de neve ou chuva forte.
- Em caso de veículos estreitos, como motocicletas.
- Em caso de veículos que se movimentam de forma deslocada.
- Em caso de forte reflexão do sinal do radar, por exemplo, em estacionamentos.
- Em caso de veículos perpendiculares.
- Em caso de veículos vindo na direção oposta.
- Em caso de obstáculos fixos, como veículos quebrados.
- Em situações ambíguas de trânsito, por exemplo, frenagem forte ou conversão do veículo à frente.
- Em peças anexas de carregamento e do veículo, que se sobressaiam lateralmente, para trás ou para cima acima dos limites do veículo.

Nas situações a seguir, o sistema de monitoramento periférico deve ser desligado:

- Se o veículo for rebocado.
- Se o veículo por exemplo se movimentar fora das vias públicas, por exemplo, condução off-road ou em corrida.
- Se o veículo estiver em um dinamômetro.
- Se o sensor do radar estiver com defeito.
- Após impacto violento no sensor do radar, por exemplo, após um acidente. ▶

ADVERTÊNCIA

A tecnologia inteligente do sistema de monitoramento periférico não pode superar os limites físicos e trabalha somente dentro dos limites do sistema. O maior conforto oferecido pelo sistema de monitoramento periférico não deve incentivar a colocar a segurança em risco. A responsabilidade por frear em tempo hábil é sempre do condutor. Quando o sistema de monitoramento periférico emitir um alerta, frear imediatamente o veículo com o freio ou desviar do obstáculo, dependendo da situação do trânsito.

- O sistema de monitoramento periférico não pode evitar sozinho acidentes e ferimentos graves.
- O sistema de monitoramento periférico não freia o veículo sozinho até a parada.

ADVERTÊNCIA (continuação)

- O sistema de monitoramento periférico pode emitir alertas desnecessários em situações de condução complexas e levar a uma intervenção de frenagem não desejada, por exemplo, em canteiros.

NOTA



Se houver dúvidas de que o sensor do radar foi avariado, desligar o sistema de monitoramento periférico. Assim, danos secundários podem ser evitados. Ajustar novamente o sensor do radar.

- Reparos no sensor do radar exigem conhecimentos técnicos específicos e ferramentas especiais. Para isso, a Volkswagen recomenda procurar uma Concessionária Volkswagen.

 Se o sistema de monitoramento periférico iniciar um processo de frenagem, o curso do pedal do freio diminui. Assim, o pedal do freio parece “mais duro”.

 Intervenções de frenagem automáticas do sistema de monitoramento periférico podem ser interrompidas pelo acionamento do pedal da embreagem, do pedal do acelerador ou por intervenção na direção.

Função de frenagem de emergência City

 Em primeiro lugar, ler e observar as informações introdutórias e as indicações de segurança  na página 242.

A função de frenagem de emergência City é parte integrante do sistema de monitoramento periférico e estará ativa se o sistema de monitoramento periférico estiver ligado.

A função de frenagem de emergência City detecta situações de trânsito a uma distância de aproximadamente 10 m à frente do veículo em um intervalo de velocidade de condução de, aproximadamente, 5 km/h (3 mph) a 30 km/h (18 mph).

Se o sistema reconhecer uma possível colisão com um veículo à frente, o veículo será preparado para uma possível frenagem de emergência ⇒ .

Se o condutor não reagir a uma colisão iminente, o sistema pode frear o veículo automaticamente com uma força de frenagem crescente em diversos níveis para diminuir a velocidade em caso de uma possível colisão. Com isso, o sistema pode ajudar a reduzir as consequências de um acidente.

Se a função de frenagem de emergência City determinar que o condutor não está freando o suficiente em caso de uma colisão iminente, o sistema poderá aumentar a força de frenagem para diminuir a velocidade em caso de uma possível colisão. Com isso, o sistema pode ajudar a reduzir as consequências de um acidente.

A assistência de frenagem só acontece enquanto o pedal do freio estiver sendo pressionado com força.

As condições a seguir podem ocasionar ausência de reação da função de frenagem de emergência City:

- Em condução em curvas fechadas.
- Com o pedal do acelerador acionado.
- Com o sistema de monitoramento periférico desligado ou avariado.
- Se nenhuma marcha estiver engatada.
- Se o ASR tiver sido desligado manualmente.
- Se todas as lanternas do freio estiverem com defeito.

- Se o sensor do radar estiver sujo ou coberto.
- Com queda de neve ou chuva forte.
- Em caso de veículos estreitos, como motocicletas.
- Em caso de veículos que se movimentam de forma deslocada.
- Em caso de forte reflexão do sinal do radar, por exemplo, em estacionamentos.
- Em caso de veículos perpendiculares.
- Em caso de veículos vindo na direção oposta.

Nas situações a seguir, a função de frenagem de emergência City deve ser desligada:

- Se o veículo for rebocado.
- Se o veículo estiver em um dinamômetro.
- Se o sensor do radar estiver com defeito.
- Após impacto violento no sensor do radar, por exemplo, após um acidente.

⚠️ ADVERTÊNCIA

A tecnologia inteligente da função de frenagem de emergência City não pode superar os limites físicos e trabalha somente dentro dos limites do sistema. O maior conforto oferecido pela função de frenagem de emergência

⚠️ ADVERTÊNCIA (continuação)

City não deve incentivar a colocar a segurança em risco. A responsabilidade por frear em tempo hábil é sempre do condutor.

- A função de frenagem de emergência City não pode evitar sozinha acidentes e ferimentos graves.
- A função de frenagem de emergência City pode, em situações de trânsito complexas, levar a uma intervenção de frenagem indesejada, por exemplo, em canteiros.

! NOTA

Se houver dúvidas de que o sensor do radar foi avariado, desligar o sistema de monitoramento periférico. Assim, danos secundários podem ser evitados. Ajustar novamente o sensor do radar.

- Reparos no sensor do radar exigem conhecimentos técnicos específicos e ferramentas especiais. Para isso, a Volkswagen recomenda procurar uma Concessionária Volkswagen.



Se a função de frenagem de emergência City iniciar um processo de frenagem, o curso do pedal do freio diminui. Assim, o pedal do freio parece “mais duro”.



Intervenções de frenagem automáticas da função de frenagem de emergência City podem ser interrompidas pelo acionamento do pedal da embreagem, do pedal do acelerador ou por intervenção na direção.



Desligar o ACC temporariamente nas seguintes situações



Em primeiro lugar, ler e observar as informações introdutórias e as indicações de segurança ⚠️ na página 242.

Desligar o ACC nas seguintes situações devido às limitações do sistema ⇒ ⚠️:

- Ao conduzir por contornos, saídas de estradas ou obras, para evitar uma aceleração até a velocidade armazenada.
- Ao passar por túneis, já que podem ocorrer restrições de funcionamento do sistema.

- Em pistas com diversas faixas se outros veículos na faixa de ultrapassagem estiverem mais lentos. Veículos em outras faixas em regra não são reconhecidos e, nesse caso, seriam ultrapassados pela direita.
- Em caso de chuva forte, queda de neve ou neblina cerrada, já que os veículos à frente podem ser reconhecidos insuficientemente ou, sob determinadas circunstâncias, não ser reconhecidos por completo.

⚠️ ADVERTÊNCIA

Se o ACC não for desligado nas situações mencionadas, poderão ocorrer acidentes e ferimentos graves.

- Desligar o ACC em situações críticas.



 Se o ACC não for desligado nas situações mencionadas, poderão ocorrer violações das determinações legais. ◀

Situações de condução

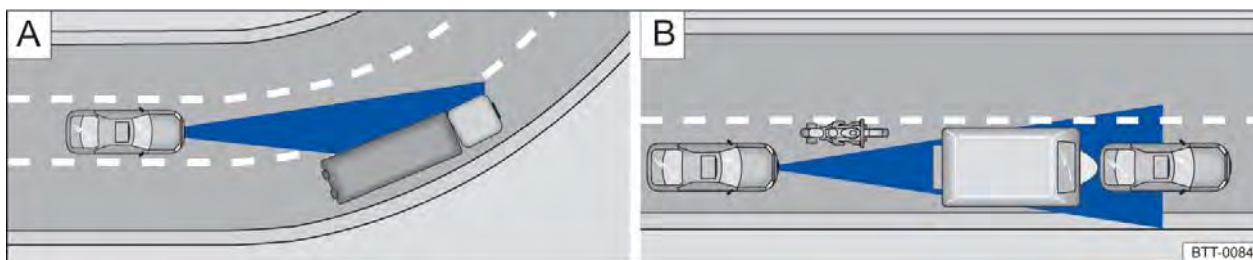

Fig. 171 A: veículo na área de uma curva. B: motocicleta à frente fora da área de alcance do sensor do radar.

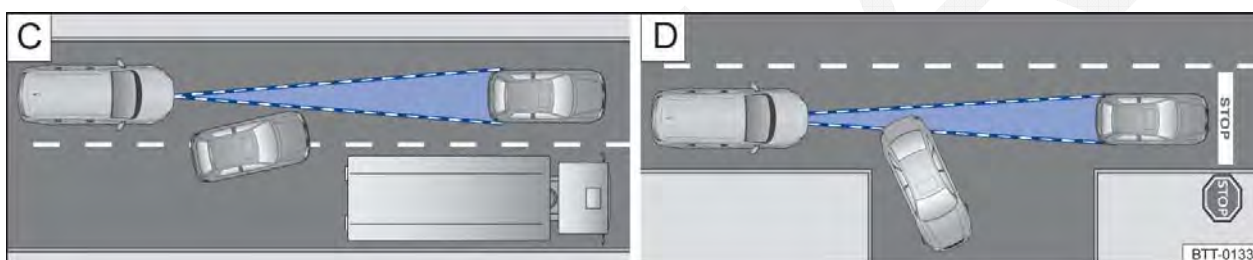



Fig. 172 C: mudança de faixa de um veículo. D: veículo virando e parado.

 **Em primeiro lugar, ler e observar as informações introdutórias e as indicações de segurança ⚠ na página 242.**

O ACC possui limites físicos e condicionados ao sistema. Assim, é possível que, por exemplo, sob o ponto de vista do condutor, o ACC reaja inesperadamente ou com atraso. Portanto, estar sempre atento e, se necessário, interferir diretamente!

As seguintes situações de condução, por exemplo, exigem atenção especial:

Reduzir a velocidade até a parada (somente veículos com transmissão automática)

Se um veículo à frente reduzir a velocidade até a parada, o ACC também reduzirá a velocidade do próprio veículo até a parada. Consequentemente, o veículo será mantido parado.

Fase de parada (somente veículos com transmissão automática)

Se o ACC tiver reduzido a velocidade do veículo até a parada, o ACC não será desligado ao pressionar o pedal do freio!

O freio de estacionamento eletrônico é ativado automaticamente e o ACC é desligado se, durante a fase de parada, ocorrer uma das seguintes situações:

- O cinto de segurança for retirado.
- A porta do condutor for aberta.
- A ignição for desligada.
- A fase de parada durar mais que aproximadamente 3 minutos.

Arranque após uma fase de parada (somente veículos com transmissão automática)

O ACC não pode arrancar o veículo sozinho após uma fase de parada. Assim que o veículo à frente entrar novamente em movimento, o condutor deverá acelerar o veículo em aproximadamente 2 km/h (1 mph). A partir dessa velocidade, o ACC volta a regular a velocidade e a distância com as configurações armazenadas.

Ao ultrapassar

Se, ao iniciar o processo de ultrapassagem, os indicadores de direção forem acionados, o ACC acelerará o veículo automaticamente e reduzirá, assim, a distância em relação a um veículo à frente. Se o veículo trocar para a faixa de ultrapassagem e nenhum veículo à frente for reconhecido, o ACC acelerará até a velocidade configurada e a manterá constante. Um processo de aceleração ▶

pode ser interrompido a qualquer momento acionando o pedal do freio ou o ponto de pressão **CANCEL** da alavanca de comando ⇒ Página 245.

Ao conduzir em curvas

Ao entrar ou sair de curvas, é possível que o sensor do radar perca o veículo à frente ou reaja a um veículo na faixa ao lado ⇒ Fig. 171 A. Em tais situações é possível que o próprio veículo não reaja mais ao veículo que está rodando à frente e que ele reduza ou aumente a velocidade involuntariamente. Um processo de desaceleração ou de aceleração pode ser interrompido a qualquer momento acionando o pedal do freio ou o ponto de pressão **CANCEL** da alavanca de comando ⇒ Página 245.

Condições em túneis

Ao conduzir em túneis, a função do radar de distância pode ser limitada. Evitar o uso em túneis.

Veículos estreitos e que se movimentam de forma deslocada

Veículos estreitos e que se movimentam de forma deslocada só podem ser reconhecidos pelo sensor do radar se estiverem na área de reconhecimento do sensor ⇒ Fig. 171 B. Isso é válido especialmente para veículos estreitos, como motocicletas.

Mudança de faixa de outros veículos

Veículos que mudam de faixa de rodagem em uma distância pequena são reconhecidos pelo sensor do radar somente se estiverem na área de reconhecimento do sensor. A consequência é uma reação tardia do ACC ⇒ Fig. 172 C.

Veículos parados

O ACC não reconhece obstáculos parados, como, por exemplo, o fim do congestionamento ou veículo quebrado, ou ainda veículos vindo na direção oposta na mesma faixa de rodagem.

Se um veículo registrado pelo ACC virar ou mudar de faixa, e se houver um veículo parado à frente deste veículo, o ACC não reagirá ao veículo parado ⇒ Fig. 172 D.

Possíveis limitações do sensor do radar

Se a função do sensor do radar for limitada, por exemplo, por chuva forte, neblina, neve ou lama, o ACC se desliga temporariamente. No display do instrumento combinado aparece **ACC indisponível**.

Se não houver mais limitação do sensor do radar, o regulador de distância do ACC se liga automaticamente. A mensagem **ACC indisponível** se apaga.

Freios excessivamente aquecidos

Se os freios se aquecerem muito, por exemplo, durante manobras de frenagem fortes ou em conduções em declives muito íngremes, o ACC pode se desligar temporariamente. No display do instrumento combinado aparece **ACC indisponível**. A ativação do ACC não será, então, possível.

Assim que a temperatura dos freios diminuir o suficiente, o ACC poderá ser ativado novamente. A mensagem **ACC indisponível** no instrumento combinado se apaga. Se a mensagem **ACC indisponível** não se apagar, há uma avaria. Procurar uma Concessionária Volkswagen ou uma empresa especializada.



Assistente de permanência na faixa (Lane Assist)

Introdução ao tema

Neste capítulo encontram-se informações relativas aos seguintes temas:

Indicador do display e luzes de controle	254
Funcionamento	255
Desligar o assistente de permanência na faixa nas seguintes situações	256

O assistente de permanência na faixa auxilia o condutor a se manter na faixa de rodagem.

Informações e alertas complementares:

- Vistas externas ⇒ Página 6
- Sistema de informações Volkswagen ⇒ Página 26
- Controle automático de distância (ACC) ⇒ Página 242
- Assistente de mudança de faixa (Side Assist) ⇒ Página 257
- Acessórios, reposição de peças, reparos e modificações ⇒ Página 357

ADVERTÊNCIA

A tecnologia inteligente do assistente de permanência na faixa (Lane Assist) não pode superar os limites físicos e trabalha somente dentro dos limites do sistema. A utilização desatenta ou sem supervisão do assistente de permanência na faixa pode causar acidentes e ferimentos graves. O sistema não pode substituir a atenção do condutor.

- Adequar a velocidade e a distância de segurança em relação aos veículos à frente sempre de acordo com as condições de visibilidade, climáticas, da pista e do trânsito.
- Manter as mãos sempre no volante para poder assumir a direção a qualquer momento.
- O assistente de permanência na faixa não reconhece todas as marcações da pista. Sob determinadas circunstâncias, o assistente de

ADVERTÊNCIA (continuação)

permanência na faixa pode reconhecer erroneamente pistas de rodagem ruins, estruturas da pista ou objetos como se fossem marcações da pista de rodagem. Nessas situações, desligar o assistente de permanência na faixa imediatamente.

- Atentar para as indicações do display do instrumento combinado e seguir as instruções correspondentes.
- Observar sempre atentamente o ambiente ao redor do veículo.
- Se a área de visão da câmera estiver suja, coberta ou danificada, o funcionamento do assistente de permanência na faixa pode ser prejudicado.

NOTA

Para não influenciar a capacidade de funcionamento do sistema, os seguintes pontos devem ser observados:

- Limpar a área de visão da câmera com frequência e mantê-la sem neve e sem gelo.
- Não cobrir a área de visão da câmera.
- Verificar a existência de danos no para-brisa na área de visão da câmera.

 O assistente de permanência na faixa foi desenvolvido somente para condução em ruas pavimentadas.

 Se o assistente de permanência na faixa não estiver funcionando conforme descrito neste capítulo, não usar o assistente de permanência na faixa e procurar uma Concessionária Volkswagen.

 Em caso de avaria do sistema, procurar uma Concessionária Volkswagen e mandar verificar o sistema.

Indicador do display e luzes de controle

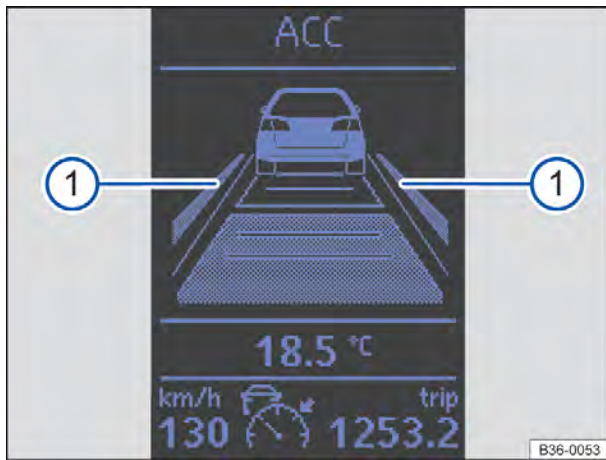

Fig. 173 No display do instrumento combinado: indicador do display do assistente de permanência na faixa (exemplo 1).

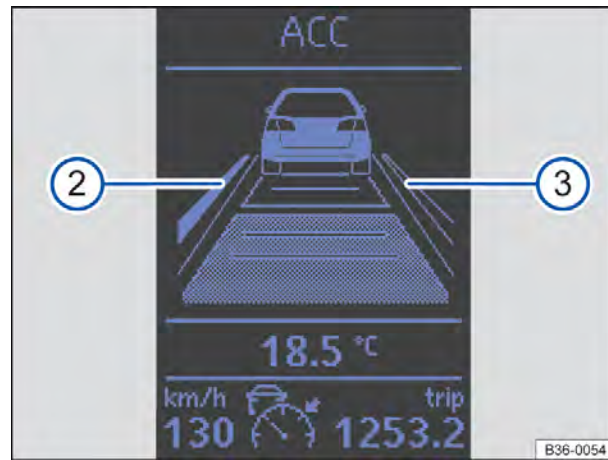

Fig. 174 No display do instrumento combinado: indicador do display do assistente de permanência na faixa (exemplo 2).



Em primeiro lugar, ler e observar as informações introdutórias e as indicações de segurança  na página 253.



Indicador do display

Área de exibição no display ⇒ Fig. 173 ou ⇒ Fig. 174:

- ① Marcação da pista reconhecida. O sistema não está em funcionamento.
- ② Marcação da pista reconhecida. O sistema entra em funcionamento.
- ③ Nenhuma marcação da pista reconhecida. O sistema não está em funcionamento.

As ilustrações mostram também os indicadores do display do controle automático de distância (ACC) ⇒ Página 242.

Luzes de controle

piscando ou aceso	Causa possível	Solução
	Assistente de permanência na faixa ligado, mas não ativo.	O sistema não pode reconhecer a faixa de rodagem claramente. Ver Página 255, <i>O assistente de permanência na faixa não está ativo (a luz de controle está acesa em amarelo).</i>
	Assistente de permanência na faixa ligado, ativo.	—

Ao ligar a ignição, algumas luzes de advertência e de controle se acendem rapidamente para verificação da função. Elas se apagam após alguns segundos.

ADVERTÊNCIA

A inobservância das luzes de advertência acesas e das mensagens de texto pode causar a parada do veículo no trânsito, acidentes e ferimentos graves.

- Nunca ignorar as luzes de advertência acesas e as mensagens de texto.
- Parar o veículo assim que possível e seguro.

❗ NOTA

A inobservância das luzes de controle que se acendem e das mensagens de texto pode causar danos ao veículo.



Funcionamento



Fig. 175 No para-brisa: visor da câmera do assistente de permanência na faixa.

Em primeiro lugar, ler e observar as informações introdutórias e as indicações de segurança na página 253.

Com uma câmera no para-brisa, o assistente de permanência na faixa reconhece as possíveis linhas de limitação da faixa de rodagem. Se o veículo se aproximar sem supervisão de uma linha de limitação reconhecida, o sistema alerta o condutor com uma *intervenção na direção corretiva*. A intervenção na direção corretiva pode ser assumida a qualquer momento.

Quando os indicadores de direção estão ligados, nenhum alerta é exibido, já que o assistente de permanência na faixa supõe que haverá uma mudança de faixa intencional.

Em veículos que também estão equipados com um assistente de mudança de faixa \Rightarrow Página 257, um alerta também é emitido se os indicadores de direção estiverem ligados ao sair da faixa de rodagem. O alerta é sempre emitido se o sistema reconhecer uma possível situação crítica na mudança de faixa (assistente de permanência na faixa *PLUS*).

Vibração no volante

As seguintes situações ocasionam uma vibração no volante e exigem que o condutor assuma o controle da direção ativamente:

- Se os limites condicionados ao sistema forem alcançados.
- Se o torque da direção máximo na intervenção na direção corretiva não for suficiente para manter o veículo na faixa de rodagem.
- Se durante a intervenção na direção corretiva o sistema não reconhecer mais nenhuma faixa de rodagem.

Ligar ou desligar o assistente de permanência na faixa

- Com a ajuda do botão dos sistemas de assistência ao condutor, escolher o item de menu correspondente \Rightarrow Página 26.
- **OU:** no menu **Configurações** submenu **Assistentes** ativar ou desativar o sistema em **Lane Assist** \Rightarrow Página 26. Um “sinal de visto” indica um sistema de assistência ao condutor ligado.



Autodesligamento: o assistente de permanência na faixa pode se desligar automaticamente caso haja uma avaria do sistema. A luz de controle se apaga.

O assistente de permanência na faixa não está ativo (a luz de controle está acesa em amarelo)



- Se a velocidade de condução estiver abaixo de aproximadamente 65 km/h (38 mph).
- Se o assistente de permanência na faixa não reconhecer as linhas de limitação da própria pista de rodagem. Por exemplo, em caso de marcações de obra ou em caso de neve, sujeira, umidade ou luz ofuscante.
- Se o raio de uma curva for muito pequeno.
- Se a marcação da pista for inexistente.
- Se a distância até a próxima marcação da pista for muito grande.
- Se o ASR estiver desligado.
- Se o sistema não reconhecer claramente nenhuma movimentação do volante ativa do condutor por um longo período.
- Temporariamente, em caso de uma forma de condução muito dinâmica.
- Se os indicadores de direção estiverem ligados.



 Antes do início da condução, verificar se o visor da câmera não está coberto ⇒ [Fig. 175](#).

 Manter o visor da câmera sempre limpo. 

Desligar o assistente de permanência na faixa nas seguintes situações

 **Em primeiro lugar, ler e observar as informações introdutórias e as indicações de segurança  na página 253.**

Desligar o assistente de permanência na faixa nas seguintes situações devido aos limites do sistema:

- Se for necessário que o condutor mantenha um nível de atenção elevado.
- Se a forma de condução for muito esportiva.

- Se as condições climáticas estiverem ruins.
- Se a rua estiver em mau estado de conservação.
- Em áreas de obra. 

Assistente de mudança de faixa (Side Assist)

Introdução ao tema

Neste capítulo encontram-se informações relativas aos seguintes temas:

Luz de controle	258
Funcionamento	258
Situações de condução	260
Comandar o assistente de mudança de faixa	260

O assistente de mudança de faixa (Side Assist) auxilia o condutor a detectar a situação de tráfego atrás do veículo.

O assistente de mudança de faixa foi desenvolvido somente para condução em ruas pavimentadas.

Informações e alertas complementares:

- Vistas externas ⇒ Página 6
- Sistema de informações Volkswagen ⇒ Página 26
- Condução com reboque ⇒ Página 149
- Assistente de permanência na faixa (Lane Assist) ⇒ Página 253
- Acessórios, reposição de peças, reparos e modificações ⇒ Página 357
- Informações ao consumidor ⇒ Página 370

ADVERTÊNCIA

A tecnologia inteligente do assistente de mudança de faixa não pode superar os limites físicos e trabalha somente dentro dos limites do sistema. A utilização desatenta ou sem supervisão do assistente de mudança de faixa pode causar acidentes e ferimentos graves. O sistema não pode substituir a atenção do condutor.

- Adequar a velocidade e a distância de segurança em relação aos veículos à frente sempre de acordo com as condições de visibilidade, climáticas, da pista e do trânsito.
- Manter as mãos sempre no volante para poder assumir a direção a qualquer momento.

ADVERTÊNCIA (continuação)

- Atentar para as indicações nas carcaças dos espelhos retrovisores externos e no display do instrumento combinado e agir conforme as solicitações.
- O assistente de mudança de faixa pode manobrar em loteamentos com margens especiais, como, por exemplo, guard-rail alto ou deslocado. Podem ocorrer alertas de falhas.
- Nunca utilizar o assistente de mudança de faixa em ruas não pavimentadas. O assistente de mudança de faixa incluindo o assistente de saída de vaga foi concebido para ruas pavimentadas.
- Observar sempre atentamente o ambiente ao redor do veículo.
- Nunca utilizar o assistente de mudança de faixa se os sensores de radar estiverem sujos, cobertos ou danificados. A função do sistema pode ser afetada em tais casos.

NOTA

- Os sensores do radar no para-choque traseiro podem ser desregulados ou danificados por choques, por exemplo, ao estacionar. Como consequência, o sistema pode se desligar ou ao menos ser afetado.
- Para o funcionamento correto do sistema, manter os sensores de radar dos para-choques traseiro limpos, isentos de neve e gelo e descobertos.

 O para-choque traseiro pode ser pintado somente com tintas de veículo liberadas pela Volkswagen. Com outras pinturas, a função do assistente de mudança de faixa pode ser limitada ou falha.

 Se o assistente de mudança de faixa não funcionar conforme descrito neste capítulo ou se o veículo sofreu uma colisão, não utilizar o assistente de mudança de faixa e procurar uma empresa especializada.

Luz de controle

 Em primeiro lugar, ler e observar as informações introdutórias e as indicações de segurança  na página 257.

Acesa	Causa possível
	Assistente de mudança de faixa ativo.

Ao ligar a ignição, algumas luzes de advertência e de controle se acendem rapidamente para verificação da função. Elas se apagam após alguns segundos.

ADVERTÊNCIA

A inobservância das luzes de advertência acesas e das mensagens de texto pode causar a parada do veículo no trânsito, acidentes e ferimentos graves.

ADVERTÊNCIA (continuação)

- Nunca ignorar as luzes de advertência acesas e as mensagens de texto.
- Executar as ações necessárias.

NOTA

A inobservância das luzes de controle que se acendem e das mensagens de texto pode causar danos ao veículo.



Funcionamento

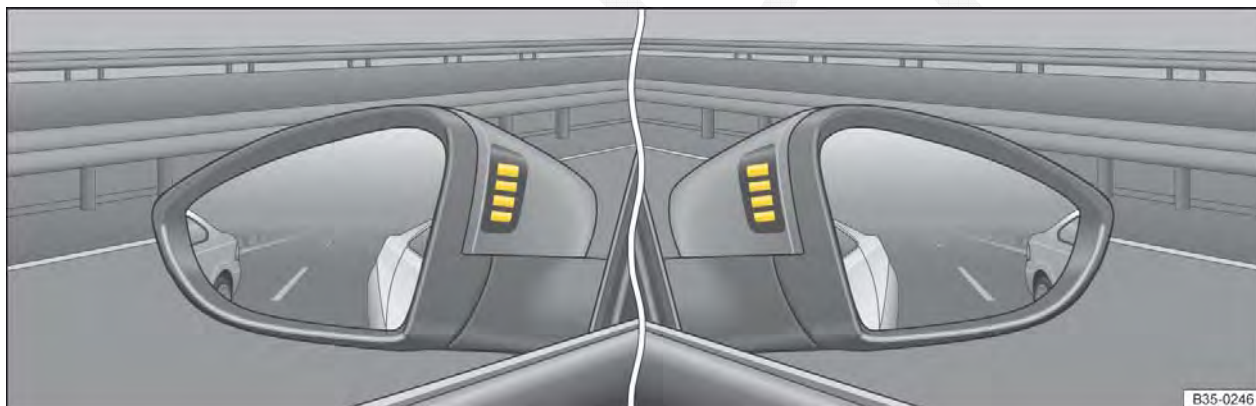



Fig. 176 Nas carcaças dos espelhos retrovisores externos: indicações visuais do assistente de mudança de faixa (Side Assist).

 Em primeiro lugar, ler e observar as informações introdutórias e as indicações de segurança  na página 257.

O assistente de mudança de faixa monitora, com ajuda dos sensores de radar ⇒ Página 6, *Vistas externas* o trânsito traseiro à esquerda e à direita do próprio veículo, se uma situação de troca de faixa for classificada como crítica.

Nas conduções em curvas muito fechadas, o assistente de mudança de faixa se desliga automaticamente sem consulta, porque neste caso não pode ser garantido o funcionamento correto. Neste caso, não são dados alertas ao condutor. A função se reativa automaticamente após a passagem da curva.

Indicação visual na carcaça dos espelhos retrovisores externos

As indicações visuais ⇒ Fig. 176 na carcaça do respectivo espelho retrovisor externo informam sobre o trânsito traseiro à esquerda e à direita do próprio veículo, se uma situação de troca de faixa for classificada como crítica.

As tonalidades dos vidros laterais ou películas de escurecimento colocadas posteriormente podem reduzir ou confundir a percepção das indicações visuais na carcaça do espelho retrovisor externo.



Indicação visual no espelho retrovisor externo	Situação
Nenhuma	Nenhum outro veículo identificado no ambiente crítico do veículo pelo assistente de mudança de faixa.
Acende-se uma vez brevemente.	O assistente de mudança de faixa está ligado e pronto para uso.
Acende-se com a luz fraca (nível de informação).	O assistente de mudança de faixa reconhece uma possível situação crítica.
Pisca várias vezes com a luz clara (nível de alerta).	O indicador de direção está ligado e o assistente de mudança de faixa reconhece uma situação possivelmente crítica no lado correspondente do veículo ⇒  em <i>Introdução ao tema</i> na página 257. Nos veículos que são equipados adicionalmente com um assistente de permanência na faixa ⇒ Página 253, o nível de alerta também é fornecido ao deixar a faixa sem utilizar o indicador de direção.

Sensores do radar

Os sensores do radar estão à esquerda e à direita atrás do para-choque e não são visíveis por fora. Eles detectam uma área de aproximadamente 50 metros atrás do veículo, assim como o ângulo cego da esquerda e da direita do veículo. O alcance na área lateral do veículo se estende aproximadamente além da largura de uma faixa de rodagem.

Assim, a largura da faixa de rodagem não é reconhecida individualmente, mas é predefinida pelo sistema. Por isso, ao conduzir em faixas de rodagem estreitas ou ao conduzir entre duas faixas de rodagem, pode ocorrer erro no indicador. Da mesma forma, podem ser reconhecidos veículos da próxima faixa de rodagem ou objetos fixos como, por exemplo, guard-rails, podendo ser emitida uma mensagem falsa.

Assistente de mudança de faixa “Side Assist Plus”

Se o veículo estiver equipado com o assistente de permanência na faixa ⇒ Página 253 e este estiver ativo, o condutor será alertado, em caso de troca de faixa, durante uma possível situação crítica (nível de informação, nível de alerta), por uma intervenção de correção no volante. Esta ocorre mesmo se o indicador de direção estiver ligado para o respectivo sentido. Se a intervenção na direção for assumida pelo condutor, é feito um alerta adicional com a vibração do volante.



Situações de condução



Fig. 177 **A** Situação de condução ao ultrapassar com o trânsito traseiro. **B** Indicação visual no espelho retrovisor externo esquerdo.

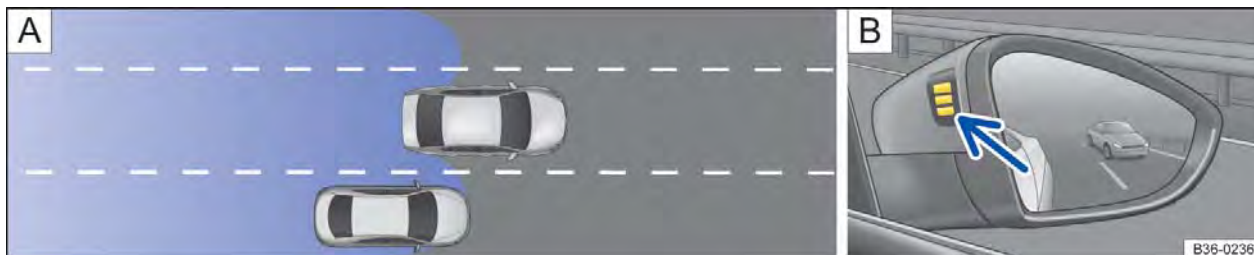

Fig. 178 **A** Situação de condução ao ultrapassar e mudar frequentemente de faixa. **B** Indicação visual no espelho retrovisor externo direito.

Em primeiro lugar, ler e observar as informações introdutórias e as indicações de segurança na página 257.

Nas seguintes situações de condução, é indicado no espelho retrovisor externo ⇒ **Fig. 177 B** (seta) ou ⇒ **Fig. 178 B** (seta):

- Ao ser ultrapassado por outro veículo ⇒ **Fig. 177 A**.
- Ao ultrapassar outro veículo ⇒ **Fig. 178 A** até aproximadamente 15 km/h (9 mph) de diferença de velocidade. Em um processo de ultrapassagem com uma velocidade sensivelmente maior, nenhum indicador é exibido.

Quanto mais rápido um outro veículo se aproxima, mais cedo um indicador é exibido no espelho retrovisor externo, já que o assistente de mudança

de faixa considera a diferença de velocidade com relação a outros veículos. Por isso, apesar da mesma distância com relação a um outro veículo, a indicação pode ocorrer em diferentes momentos.

Limites físicos e condicionados ao sistema

O assistente de mudança de faixa possivelmente não consegue interpretar corretamente a situação do trânsito em determinadas situações de condução. Entre outros, nas seguintes situações:

- Em curvas fechadas.
- Em faixas de rodagem de diferentes larguras.
- Em ruas íngremes.
- Em condições climáticas ruins.
- Nos loteamentos com margens especiais, como, por exemplo, guard-rail alto ou deslocado.

Não válido na China e no Japão

Comandar o assistente de mudança de faixa

Em primeiro lugar, ler e observar as informações introdutórias e as indicações de segurança na página 257.

Ativar e desativar

No sistema de informação da Volkswagen ou dependendo da versão, pelo botão dos sistemas de assistência ao condutor na alavanca do farol alto, podem ser ativados o assistente de mudança de faixa incluindo o assistente de saída de vaga:

Acessar o menu **Assistentes**.

- Side Assist

Se a caixa de seleção no display do instrumento combinado estiver selecionada , a função se ativará automaticamente com a ignição ligada.

Assim que o assistente de mudança de faixa estiver pronto para uso, as indicações visuais se acendem brevemente na carcaça do espelho retrovisor externo para confirmação.

A luz de controle do instrumento combinado  informa sobre o status do sistema.

O último ajuste do sistema salvo permanece mesmo depois de uma mudança de ignição.

Quando o assistente de mudança de faixa é desativado automaticamente, o sistema somente poderá ser reativado depois de uma troca de ignição (exceto na condução com reboque).

Luminosidade

A luminosidade básica do indicador pode ser configurada no sistema de informações Volkswagen ⇒ Página 26.

A luminosidade da exibição visual é ajustada automaticamente dependendo da luminosidade do ambiente. Por isso, o ideal é configurar a luminosidade ambiente com luminosidade *média*, para que a alteração do indicador seja visível.

A Volkswagen recomenda configurar a luminosidade de maneira que o indicador seja reconhecido com facilidade em uma luminosidade ambiente normal, mas que não seja perceptível ao olhar através do para-brisa.

Durante o processo de configuração, o assistente de mudança de faixa não está ativo.

Desativação automática dos assistentes de mudança de faixa

Os sensores do radar do assistente de mudança de faixa são desligados automaticamente se, entre outros motivos, um dos sensores do radar for permanentemente encoberto. Isso por ser causado, por exemplo, por uma camada de gelo ou de neve no sensor do radar.

No display do instrumento combinado é exibida uma mensagem de texto correspondente.

Quando o assistente de mudança de faixa é desativado automaticamente, o sistema somente poderá ser reativado depois de uma troca de ignição.

Condução com reboque

O assistente de mudança de faixa é automaticamente desativado não pode ser ativado se o dispositivo de reboque instalado de fábrica estiver conectado eletricamente com um reboque ou similar.

Assim que um reboque elétrico for conectado ao veículo e o condutor conduzir, aparecerá uma mensagem que texto no display do instrumento combinado dizendo que o assistente de mudança de faixa está desativado. Depois que o reboque for separado do veículo, se necessário, o assistente de mudança de faixa precisa ser ativado novamente pelo menu.

Com dispositivos de reboque não instalados de fábrica, o assistente de mudança de faixa precisa ser desligado manualmente em caso de condução com reboque. 

Sistema de reconhecimento da sinalização de trânsito (Sign Assist)

Não é válido para o Japão

Introdução ao tema

Neste capítulo encontram-se informações relativas aos seguintes temas:

Indicador do display	263
Funcionamento	263

O sistema de reconhecimento da sinalização de trânsito pode ajudar o condutor a se informar sobre limites de velocidade ou proibição de ultrapassagem válidos atualmente que ele desconheça. As sinalizações de trânsito reconhecidas pelo sistema e informações adicionais serão apresentadas no display do instrumento combinado e na representação do mapa do sistema de navegação.

Países em que se emprega:

No momento da impressão deste manual, o sistema de reconhecimento da sinalização de trânsito é oferecido nos seguintes países:

Andorra, Bélgica, Dinamarca, Alemanha, Finlândia, França, Irlanda, Itália, Liechtenstein, Luxemburgo, Mônaco, Holanda, Noruega, Áustria, Polónia, Portugal, San Marino, Suécia, Suíça, Espanha, República Tcheca, Reino Unido, Vaticano.

Informações e alertas complementares:

- Vistas externas ⇒ Página 6
- Sistema de informações Volkswagen ⇒ Página 26
- Sistema de navegação ⇒ caderno *Sistema de navegação*

ADVERTÊNCIA

A tecnologia inteligente do sistema de reconhecimento da sinalização de trânsito não pode superar os limites condicionados ao sistema. A maior segurança oferecida pelo sistema de reconhecimento da sinalização de trânsito não deve incentivar a assumir um risco de segurança. O sistema não pode substituir a atenção do condutor.

- Adequar sempre a velocidade e a forma de condução às condições de visibilidade, climáticas, da pista e do trânsito.

ADVERTÊNCIA (continuação)

- Más condições de visibilidade, escuridão, nevasca, chuva e neblina podem ocasionar o não reconhecimento ou o reconhecimento falho das sinalizações de trânsito pelo sistema.
- Se a área de visão da câmera estiver suja, coberta ou danificada, a função do sistema de reconhecimento da sinalização de trânsito poderá ser afetada.

ADVERTÊNCIA

Recomendações para condução e símbolos de trânsito indicados no sistema de reconhecimento da sinalização de trânsito podem divergir da situação atual de trânsito.

- Nem todas as sinalizações de trânsito podem ser reconhecidas e indicadas corretamente pelo sistema.
- Placas de trânsito e prescrições de trânsito têm prioridade diante de recomendações de condução e indicações do sistema de reconhecimento da sinalização de trânsito.

NOTA

Para não influenciar a capacidade de funcionamento do sistema, os seguintes pontos devem ser observados:

- Limpar a área de visão da câmera com frequência e mantê-la sem neve e sem gelo.
- Não cobrir a área de visão da câmera.
- Verificar a existência de danos no para-brisa na área de visão da câmera.

NOTA

- A utilização de dados de mapas obsoletos no sistema de navegação pode ocasionar a indicação incorreta da sinalização de trânsito.
- No modo de indicação de caminho (navegação de caminho) do sistema de navegação, o sistema de reconhecimento da sinalização de trânsito está disponível apenas de forma restrita.

Não é válido para o Japão

Indicador do display



Fig. 179 No display do instrumento combinado: exemplos de limites de velocidade e proibição de ultrapassagem com placas adicionais associadas.



Em primeiro lugar, ler e observar as informações introdutórias e as indicações de segurança ⚠ na página 262.

Texto de exibição do sistema de reconhecimento da sinalização de trânsito no instrumento combinado	Causa e solução
Erro: Sign Assist	Avaria no sistema. Procurar uma Concessionária Volkswagen ou uma empresa especializada e mandar verificar o sistema.
Sign Assist: limpar o para-brisa!	O para-brisa está sujo na área da câmera. Limpar o para-brisa.
Sign Assist: de momento só disponível com restrições	Sem transmissão de dados do sistema de navegação. Ligar o sistema de navegação e colocar a unidade de dados. OU: o sistema de reconhecimento da sinalização de trânsito não é suportado no país transitado.

⚠ ADVERTÊNCIA

A inobservância das mensagens de texto acesas pode ocasionar paradas do veículo no trânsito, acidentes e ferimentos graves.

- Nunca ignorar mensagens de texto.

⚠ ADVERTÊNCIA (continuação)

- Parar o veículo assim que possível e seguro.

ⓘ NOTA

A inobservância das luzes de controle que se acendem e das mensagens de texto pode causar danos ao veículo.

Não é válido para o Japão

Funcionamento



Em primeiro lugar, ler e observar as informações introdutórias e as indicações de segurança ⚠ na página 262.

O sistema de reconhecimento da sinalização de trânsito é suportado em diferentes países
⇒ Página 262, *Países em que se emprega.* Isto deve ser observado no caso de viagens ao exterior.

Exibição da sinalização de trânsito

A exibição dos limites de velocidade e proibições de ultrapassagem com placas adicionais associadas é feita no display do instrumento combinado ⇒ Fig. 179. Dependendo do sistema de navegação instalado no veículo, as sinalizações de trânsito são exibidas, se for o caso, também na exibição de mapa do sistema de navegação.

Com o sistema de reconhecimento da sinalização de trânsito ligado, as sinalizações de trânsito são detectadas por meio de uma câmera na base do espelho retrovisor interno do veículo. Após a verificação e avaliação das informações da câmera, do sistema de navegação e dos dados do veículo atuais, são apresentadas até três sinalizações de trânsito válidas ⇒ Fig. 179 com as respectivas placas adicionais:

- 1º lugar: A sinalização de trânsito válida atualmente é exibida para o condutor à esquerda do display. Por exemplo, um limite de velocidade de **130 km/h** ⇒ Fig. 179 A.
- 2.º lugar: Uma sinalização de trânsito válida somente em determinadas condições é exibida em segundo lugar, por exemplo, **100 km/h**.

Placa adicional: Se o sensor de luz e de chuva do veículo reconhecer chuva durante a condução, a sinalização de trânsito com a placa adicional válida “em pista molhada”, por exemplo, é deslocada para a esquerda, para o primeiro lugar.

A exibição permanente no display do instrumento combinado ocorre ao passar pela sinalização de trânsito.

Placas de entrada e de saída acionam a exibição dos limites de velocidade comuns no país em ruas da cidade e do campo. Se na placa de entrada ou de saída estiver incluída uma sinalização de trânsito adicional com um limite de velocidade, esta sinalização de trânsito é exibida.

Não é exibida a sinalização de anulação do limite de velocidade ou da proibição de ultrapassagem.

Não será emitido nenhum alerta caso o limite de velocidade exibido seja ultrapassado. Regiões sem trânsito não são reconhecidas pelo sistema. Valem as prescrições legais.

Ligar e desligar

- Ligar ou desligar o sistema de assistência no menu **Configurações** no sistema de informações Volkswagen ⇒ Página 26.
- **OU**: comandar por meio do botão dos sistemas de assistência ao condutor na alavanca do farol alto ⇒ Página 26.

Modo de reboque

A exibição do limite de velocidade válido e a proibição de ultrapassagem para veículos com reboque pode ser ligada ou desligada no sistema de informações Volkswagen, no menu **Configurações** ⇒ Página 26. <

Sistema de reconhecimento de cansaço (recomendação de intervalo)

Introdução ao tema

Neste capítulo encontram-se informações relativas aos seguintes temas:

Funcionamento e comando 265

O sistema de reconhecimento de cansaço avisa o condutor quando seu comportamento de direção indica cansaço.

Informações e alertas complementares:

- Sistema de informações Volkswagen ⇒ Página 26
- Acessórios, reposição de peças, reparos e modificações ⇒ Página 357

⚠ ADVERTÊNCIA

A tecnologia inteligente do sistema de reconhecimento de cansaço não pode superar os limites condicionados ao sistema. O maior conforto oferecido pelo sistema de reconhecimento de cansaço não deve incentivar o condutor a assumir riscos. Em conduções mais longas, fazer intervalos regulares e longos o suficiente.

⚠ ADVERTÊNCIA (continuação)

- A responsabilidade pela capacidade de conduzir é sempre do condutor.
- Nunca conduzir um veículo se estiver cansado.
- O sistema não reconhece o cansaço do condutor em todas as circunstâncias. Observar as informações do parágrafo “Limitações do funcionamento” ⇒ Página 266.
- Em algumas situações, o sistema pode interpretar incorretamente uma manobra de direção intencional como se fosse cansaço do condutor.
- Nenhum alerta crítico acontece no chamado “segundo de sono”!
- Atentar para as indicações do display do instrumento combinado e seguir as instruções correspondentes.

i O sistema de reconhecimento de cansaço foi desenvolvido somente para conduzir em estradas e em vias bem asfaltadas.

i Em caso de avaria, procurar uma Concessionária Volkswagen e solicitar a verificação do sistema. ◀

Funcionamento e comando



Fig. 180 No display do instrumento combinado: símbolo do sistema de reconhecimento de cansaço.

Em primeiro lugar, ler e observar as informações introdutórias e as indicações de segurança ⚠ na página 265.

O sistema de reconhecimento de cansaço determina o comportamento de direção do condutor no início de uma condução e calcula, a partir daí, uma

avaliação do cansaço. Isso é comparado constantemente com o comportamento de direção atual. Se o sistema reconhecer o cansaço do condutor, ele emite um alerta sonoro com um “gongo” e exibe um alerta visual com um símbolo ⇒ Fig. 180 no display do instrumento combinado juntamente com uma mensagem de texto complementar. A mensagem no display do instrumento combinado é exibida por aproximadamente 5 segundos e, se necessário, repetida uma vez. A última mensagem é armazenada pelo sistema.

A mensagem no display do instrumento combinado pode ser desligada ao pressionar o botão **OK** do volante multifunções ou **OK/RESET** na alavanca dos limpadores do para-brisa ⇒ Página 26. A mensagem no display do instrumento combinado pode ser acessada novamente pelo MFA ⇒ Página 26. ▶

Condições de funcionamento

O comportamento de direção só é avaliado a velocidades acima de 65 km/h (40 mph) até aproximadamente 200 km/h (125 mph).

Ligar e desligar

O sistema pode ser ativado ou desativado no menu **Assistentes**, no ponto de menu **cansaço** ⇒ Página 26. Um “sinal de visto” indica um sistema de assistência ao condutor ligado.

Limitações de funcionamento

O sistema de reconhecimento de cansaço tem limites condicionados ao sistema. Assim, o sistema possivelmente não consegue interpretar corretamente o comportamento de direção em determinadas situações de condução. Entre outros, nas seguintes situações:

- Em velocidades abaixo de 65 km/h (40 mph).
- Em velocidades abaixo de 200 km/h (125 mph).

- Em trechos de curvas.
- Em ruas ruins.
- Em tempo ruim.
- Em caso de condução esportiva.
- Se o condutor estiver muito distraído.
- Ao conduzir com reboques pesados/compridos.

O sistema de reconhecimento de cansaço é reinicializado se a ignição for desligada ou se o condutor soltar o cinto de segurança e abrir a porta ou se o veículo ficar parado por mais de 15 minutos.

Em caso de uma condução mais longa em baixa velocidade (abaixo de 65 km/h (40 mph)), a avaliação é reiniciada automaticamente pelo sistema. Em caso de uma condução posterior mais rápida, o comportamento de direção é recalculado. <

Regulagem dinâmica da suspensão (DCC)

Introdução ao tema

Neste capítulo encontram-se informações relativas aos seguintes temas:

Funcionamento e comando 267

Com a regulagem dinâmica da suspensão, o comportamento de direção do veículo pode ser regulado individualmente.

Informações e alertas complementares:

- Acessórios, reposição de peças, reparos e modificações ⇒ Página 357

⚠ ADVERTÊNCIA

O ajuste da regulagem dinâmica da suspensão durante a condução pode distrair dos acontecimentos do trânsito e causar acidentes.

i Se a regulagem dinâmica da suspensão não funcionar conforme descrito neste capítulo, ela deve ser verificada por uma Concessionária Volkswagen.

Funcionamento e comando



Fig. 181 No console central: botão de ajuste da regulagem dinâmica da suspensão.

Em primeiro lugar, ler e observar as informações introdutórias e as indicações de segurança ⚠ na página 267.

Durante a condução, a regulagem dinâmica da suspensão adapta a suspensão do chassi constantemente à composição da pista de rodagem e à situação de condução correspondente de acordo com um programa pré-selecionado.

No programa “esportivo”, a percepção de direção também é adaptada.

Programa	Sintonização do chassi
“COMFORT” C	Sintonização do chassi orientada para o conforto, por exemplo, em conduções em trechos longos e ruins.
“NORMAL”	Sintonização do chassi equilibrada, por exemplo, para o uso no dia a dia.
“SPORT” S	Sintonização do chassi esportiva, por exemplo, para uma forma de condução esportiva.

Selecionar o programa



- Ligar a ignição.
- Apertar o botão **C/S** várias vezes até que o programa desejado seja exibido.

O programa “NORMAL” está ativo se não se acender **C** nem **S** no botão. O programa regulado continua selecionado mesmo depois do desligamento da ignição.

⚠ ADVERTÊNCIA

Por meio da regulagem da suspensão, as características de condução podem ser alteradas. A regulagem dinâmica da suspensão não deve nunca incentivar a colocar a segurança em risco.

- Adequar sempre a velocidade e a forma de condução às condições de visibilidade, climáticas, da pista e do trânsito.

 Em caso de avaria da regulagem dinâmica da suspensão, as letras  e  piscam no botão. O conforto ao conduzir o veículo pode ser limi-

tado durante a avaria. Procurar uma Concessionária Volkswagen ou uma empresa especializada e mandar verificar o sistema. 

Clima

Aquecer, ventilar, resfriar

Introdução ao tema

Neste capítulo encontram-se informações relativas aos seguintes temas:

Comandos do ar-condicionado	270
Orientações de funcionamento do ar-condicionado	272
Difusores de ar	273
Modo de recirculação de ar	274
Aquecimento do banco	276

Exibição das informações do Climatronic

No display do rádio ou do sistema de navegação instalados de fábrica, são exibidas informações do Climatronic por algum tempo.

As unidades dos indicadores de temperatura podem ser exibidas no rádio ou no sistema de navegação instalados de fábrica e configuradas conforme a versão do veículo no menu **Configurações** do instrumento combinado.

Filtro de poeira e pólen

O filtro de poeira e pólen com carvão ativado reduz a penetração de poluentes do ar externo no interior do veículo.

O filtro de poeira e pólen deve ser trocado regularmente para não limitar o desempenho do sistema de ar-condicionado.

Se o filtro perder seu efeito prematuramente pelo uso do veículo em um ambiente extremamente poluído, o filtro de poeira e pólen precisará ser trocado, se necessário, entre os eventos de serviço.

Informações e alertas complementares:

- Vistas externas ⇒ Página 6
- Sistema de informações Volkswagen ⇒ Página 26
- Funções do banco ⇒ Página 80
- Limpadores e lavadores do para-brisa ⇒ Página 127
- Aquecimento estacionário (aquecimento adicional) ⇒ Página 278
- Conservar e limpar a parte externa do veículo ⇒ Página 342

ADVERTÊNCIA

Más condições de visibilidade em todos os vidros aumentam o risco de colisões e acidentes que podem causar ferimentos graves.

- **Assegurar sempre que todos os vidros estão sem gelo, neve e embaçamento para garantir boas condições de visibilidade.**
- **A maior potência de aquecimento e o desembaçamento mais rápido dos vidros só podem ser atingidos se o motor tiver atingido sua temperatura de serviço. Partir somente se houver boas condições de visibilidade.**
- **Assegurar sempre que o ar-condicionado e o desembaçador do vidro traseiro estejam sendo usados corretamente para ter boas condições de visibilidade.**
- **Nunca utilizar o modo de recirculação de ar por muito tempo. Quando o sistema de refrigeração estiver desligado, os vidros podem embaçar muito rapidamente no modo de recirculação de ar e limitar muito as condições de visibilidade.**
- **Desligar sempre o modo de recirculação de ar se ele não for necessário.**

ADVERTÊNCIA

O ar viciado pode ocasionar cansaço rápido e falta de concentração do condutor, o que pode causar colisões, acidentes e ferimentos graves.

- **Nunca deixar o ventilador desligado por muito tempo e nunca deixar o modo de recirculação do ar ligado por muito tempo, uma vez que o ar fresco não atinge o interior do veículo.**

NOTA

- **Se houver suspeita de que o ar-condicionado possa ter sido danificado, desligar o ar-condicionado e a função de desembaçamento (ar-condicionado manual). Assim, danos secundários podem ser evitados. Se não houver o risco de embaçamento dos vidros, pode-se continuar a conduzir. O ar-condicionado deve ser verificado por uma Concessionária Volkswagen.**

❗ NOTA (continuação)

• **Reparos no ar-condicionado exigem conhecimentos especializados e ferramentas especiais. Para isso, a Volkswagen recomenda procurar uma Concessionária Volkswagen.**

i Se o sistema de refrigeração estiver desligado, o ar externo sucionado não perde a umidade. Para evitar o embaçamento dos vidros, a Volkswagen recomenda deixar o sistema de refrigeração (compressor de ar-condicionado) ligado. Para isso, pressionar o botão **A/C**. A luz de controle deve se acender no botão.

i A maior potência de aquecimento e o desembaçamento mais rápido dos vidros só podem ser atingidos se o motor tiver atingido sua temperatura de serviço.

i Para não limitar a potência de aquecimento ou de refrigeração e para impedir o embaçamento dos vidros, a entrada de ar na frente do para-brisa precisa estar sem gelo, neve ou folhas. ◀

Não é válido na China

Comandos do ar-condicionado



Fig. 182 No console central: comandos do ar-condicionado (manual).

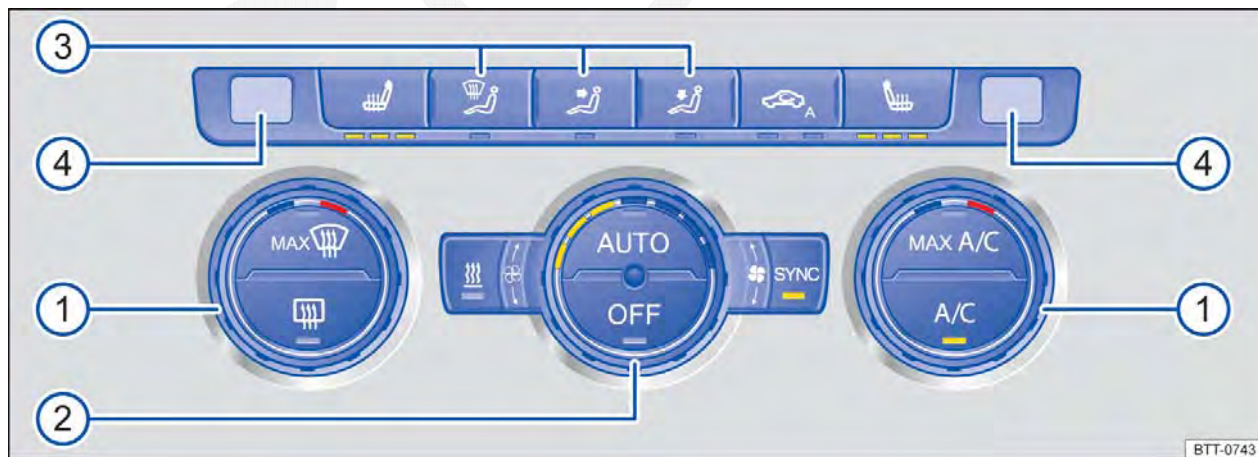















Fig. 183 No console central: comandos do Climatronic.

📖 Em primeiro lugar, ler e observar as informações introdutórias e as indicações de segurança **⚠** na página 269.

Para ligar ou desligar uma função, pressionar o botão correspondente. Para desligar a função, pressionar o botão mais uma vez.

Os LEDs que se acendem nos comandos indicam se a respectiva função está ativa. ▶

Botão, regulador	Informações complementares do ar-condicionado (manual) ⇒ Fig. 182 e do Climatronic ⇒ Fig. 183.
Temperatura ①. 	Ar-condicionado (manual): girar o regulador para regular a respectiva temperatura. Climatronic: lados direito e esquerdo reguláveis separadamente. Girar o regulador para regular a respectiva temperatura.
Ventilador ②. 	Ar-condicionado (manual): Nível 0 = ventilador e ar-condicionado (manual) desligado, nível 4 = nível de ventilação mais alto. Climatronic: a intensidade do ventilador é regulada automaticamente. Girar o regulador para ajustar o ventilador também manualmente.
Distribuição de ar ③. 	Ar-condicionado (manual): girar o regulador sem graduação para regular a corrente de ar na direção desejada. Climatronic: a corrente de ar é regulada automaticamente de forma confortável. Também é possível ativá-la manualmente por meio do botão ③.
④	Climatronic: exibições no display da temperatura configurada para os lados direito e esquerdo.
	Ar-condicionado (manual): função de desembaçamento. A função de desembaçamento libera o para-brisa do embaçamento. Para isso, é enviado ar ao para-brisa. Além disso, a função de recirculação é desligada e o compressor do ar-condicionado do sistema de refrigeração é ligado. Com isso, o ar é desumidificado e faz com que desembace o para-brisa mais rapidamente. Por este motivo, na função de desembaçamento, a função de recirculação não pode ser ligada e o compressor do ar-condicionado do sistema de refrigeração não pode ser desligado. Se necessário, aumentar a força do ventilador para desembaçar o para-brisa o mais rápido possível.
	A distribuição de ar para o tronco está no difusor de ar do painel de instrumentos.
	Distribuição de ar para a área para os pés.
	Ar-condicionado (manual): distribuição de ar para o para-brisa e para a área para os pés.
	Climatronic: distribuição de ar para cima.
	Desembaçamento do vidro traseiro: funciona somente com o motor em funcionamento e desliga por si só após, no máximo, 10 minutos.
	Ar-condicionado (manual): recirculação de ar ⇒ Página 274.
	Climatronic: modo de recirculação de ar automático e manual ⇒ Página 274.
	Botão do aquecimento imediato do aquecimento estacionário ⇒ Página 278.
	Botões para o aquecimento do banco ⇒ Página 276.
	Climatronic: conforme a versão do veículo, pode haver um botão para o desembaçamento do vidro dianteiro no painel de controle do ar-condicionado. O desembaçamento do vidro dianteiro funciona apenas com o motor em funcionamento e se desliga por si só após alguns minutos.

Botão, regulador	Informações complementares do ar-condicionado (manual) ⇒ Fig. 182 e do Climatronic ⇒ Fig. 183.
A/C	Pressionar o botão para ligar ou desligar o sistema de refrigeração.
MAXA/C	Ar-condicionado (manual): girar o regulador para a posição MAXA/C para disponibilizar da potência de resfriamento máxima. O modo de recirculação de ar e o sistema de refrigeração são ligados automaticamente. Climatronic: pressionar o botão para disponibilizar a potência de resfriamento máxima. O modo de recirculação de ar e o sistema de refrigeração são ligados automaticamente e a distribuição de ar é regulada automaticamente para a posição
SYNC	Climatronic: assumir as regulagens da temperatura no lado do condutor para o lado do passageiro dianteiro: se a luz de controle acender no botão SYNC , os ajustes de temperatura do lado do condutor são válidos também para o lado do passageiro dianteiro. Pressionar o botão ou acionar o regulador da temperatura para o lado passageiro dianteiro, para regular diferentes ajustes de temperatura para o lado passageiro. No botão, nenhuma luz de controle se acende.
AUTO	Climatronic: regulagem automática para temperatura, ventilador e distribuição de ar. Pressionar o botão para ligar a função. No botão AUTO , a luz de controle se acende.
Desligar. OFF	Ar-condicionado (manual): girar o interruptor do ventilador para o nível 0. Climatronic: pressionar o botão OFF ou colocar o ventilador manualmente na posição 0. Com o sistema desligado, a luz de controle se acende no botão OFF .

ADVERTÊNCIA

O ar viciado pode ocasionar cansaço rápido e falta de concentração do condutor, o que pode causar colisões, acidentes e ferimentos graves.

ADVERTÊNCIA (continuação)

- Nunca deixar o ventilador desligado por muito tempo e nunca deixar o modo de recirculação do ar ligado por muito tempo, uma vez que o ar fresco não atinge o interior do veículo.

Climatronic: no ajuste manual o nível de ventilação ajustado é exibido pelos LEDs acesos no regulador do ventilador . Na regulagem automática, não ocorre uma exibição dos níveis de ventilação.

Orientações de funcionamento do ar-condicionado

Em primeiro lugar, ler e observar as informações introdutórias e as indicações de segurança na página 269.

O sistema de refrigeração do interior do veículo funciona somente com o motor em funcionamento e com o ventilador ligado.

O ar-condicionado trabalha com o máximo de eficiência se os vidros e o teto de vidro estiverem fechados. Se o interior do veículo estiver muito aquecido porque o veículo ficou parado exposto ao sol, abrir brevemente os vidros e o teto de vidro pode acelerar o processo de resfriamento.

Regulagem para obter condições de visibilidade ideais

O sistema de refrigeração ligado não somente abaixa a temperatura no interior do veículo, mas também a umidade do ar. Assim, aumenta-se o bem-estar dos ocupantes do veículo e se impede o embaçamento dos vidros com alta umidade do exterior:

Com o ar-condicionado (manual)

- Desligar o modo de recirculação de ar ⇒ Página 274.
- Colocar o ventilador no nível desejado.
- Colocar o regulador da temperatura na posição do meio.

- Abrir e ajustar todos os difusores de ar no painel de instrumentos ⇒ Página 273.
- Girar o regulador de distribuição de ar na posição desejada.
- Pressionar o botão **A/C** para ligar o sistema de refrigeração. A luz de controle se acende no botão.

Com o Climatronic

- Pressionar o botão **AUTO**.
- Regular a temperatura para +22 °C (+72 °F).
- Abrir e ajustar todos os difusores de ar no painel de instrumentos ⇒ Página 273.

Climatronic: comutar a unidade de temperatura do display do rádio instalado de fábrica ou do sistema de navegação

A comutação do indicador de temperatura de Celsius para Fahrenheit no display do rádio instalado de fábrica ou no display do sistema de navegação ocorre por meio do menu no instrumento combinado ⇒ Página 26.

O sistema de refrigeração não pode ser ligado

Se o sistema de refrigeração não puder ser ligado, isto pode ter as seguintes causas:

- O motor não está em funcionamento.
- O ventilador está desligado.
- O fusível do ar-condicionado está queimado.
- A temperatura ambiente está abaixo de aproximadamente +3 °C (+38 °F).
- O compressor do sistema de refrigeração foi desligado temporariamente devido à temperatura muito elevada do líquido de arrefecimento do motor.
- Há alguma outra falha no veículo. O ar-condicionado deve ser verificado por uma Concessionária Volkswagen.

Particularidades

Se a umidade do ar externo e a temperatura ambiente estiverem altas, **água condensada** pode vir a pingar do evaporador do sistema de refrigeração e formar uma poça d'água sob o veículo. Isto é normal e não um sinal de vazamento!

i O para-brisa pode embaçar depois da partida do motor por conta da umidade residual no ar-condicionado. Ligar a função de desembaçamento para desembaçar o para-brisa o mais rápido possível.

Difusores de ar

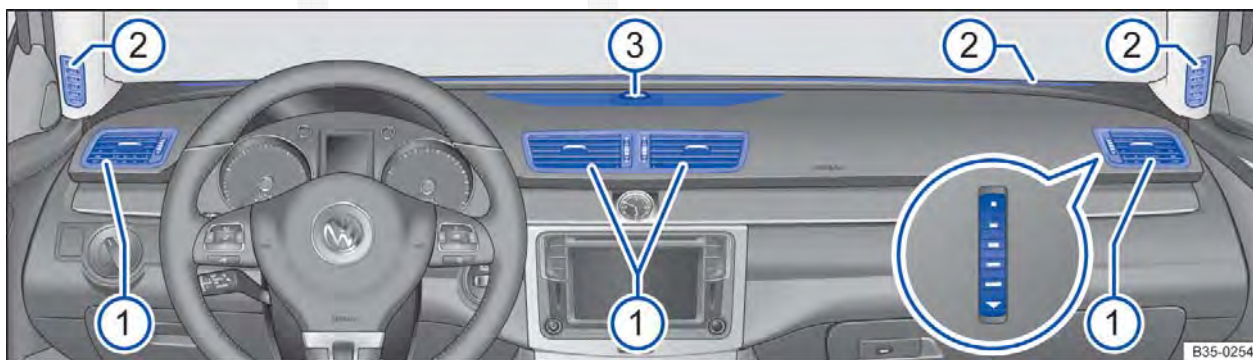

Fig. 184 No painel de instrumentos: difusores de ar.

Em primeiro lugar, ler e observar as informações introdutórias e as indicações de segurança **▲** na página 269.

Difusores de ar

Para que uma potência de aquecimento, uma refrigeração e uma entrada de ar suficientes sejam atingidas no interior do veículo, os difusores de ar ⇒ Fig. 184 **1** devem ser mantidos sempre abertos.

- Para abrir e fechar os difusores de ar, girar o botão recartilhado (imagem ampliada) para a direção desejada. Se o botão recartilhado estiver na posição **▲**, então o difusor de ar em questão está fechado.
- Com a alça da grade de ventilação, ajustar a direção da saída da corrente de ar.

Outros difusores de ar não ajustáveis se encontram nas colunas A e no painel de instrumentos **2**, nas áreas dos pés e na região traseira do interior do veículo.

Climatronic: ventilação indireta

No modo automático do Climatronic, a ventilação indireta também é controlada automaticamente para obter uma ventilação sem corrente de ar. O ar sai então, através do difusor de ar ③, que não pode ser fechado.

! NOTA

Não colocar alimentos, medicamentos ou outros objetos sensíveis à temperatura na frente dos difusores de ar. Alimentos, medicamentos ou outros objetos sensíveis ao calor ou frio podem ser danificados ou inutilizados através do fluxo de ar de saída.



 O ar que sai dos difusores de ar e corre por todo o interior do veículo escapa para fora do veículo pelas fendas de ar sob o vidro traseiro. As fendas de ar não podem ser cobertas com peças de roupa ou outros objetos. ◀

Modo de recirculação de ar

 Em primeiro lugar, ler e observar as informações introdutórias e as indicações de segurança ⚠ na página 269.

Informações básicas



Há diferentes tipos do modo de recirculação de ar:

	Modo de recirculação de ar manual (ar-condicionado (manual)).
	Luz de controle esquerda do botão se acende: recirculação de ar manual (Climatronic).
	Luz de controle direita do botão se acende: recirculação de ar automática (Climatronic).

No modo de recirculação de ar, o ar externo é impedido de atingir o interior do veículo.

Se a temperatura externa estiver muito alta, escolher o modo de recirculação de ar manual por algum tempo para esfriar o interior do veículo mais rapidamente.

O modo de recirculação de ar ligado se desligado por motivos de segurança nas seguintes situações ⇒ ⚠.

- *Desligar manualmente:* o botão  foi pressionado (no Climatronic) ou o regulador da distribuição do ar foi girado para a posição  (no ar-condicionado (manual)).
- *Desligar automaticamente:* um sensor reconhece o risco de embaçamento dos vidros do veículo.

Ligar e desligar o modo de recirculação de ar manual com o ar-condicionado (manual)



Ligar: pressionar o botão  até que nenhuma luz de controle do botão esteja acesa.

Desligar: pressionar o botão  até que nenhuma luz de controle do botão esteja acesa.

Ligar e desligar modo de recirculação de ar manual com o Climatronic (manual)



Ligar: pressionar o botão  até a luz de controle esquerda do botão se acender.

Desligar: pressionar o botão  até que nenhuma luz de controle do botão esteja acesa.

Funcionamento do modo de recirculação de ar automático



Na posição A, o ar fresco atinge o interior do veículo. Se o sistema reconhecer uma concentração de poluentes elevada no ar externo, o modo de recirculação de ar é ligado automaticamente. Assim que a quantidade de poluentes estiver no nível normal novamente, o modo de recirculação de ar se desliga.

O sistema não reconhece odores desagradáveis.

O modo de recirculação de ar **não** é ligado automaticamente nas seguintes temperaturas externas e condições: ▶



- O sistema de refrigeração está ligado (a luz de controle se acende no botão ) e a temperatura ambiente está abaixo de +3 °C (+38 °F).
- O sistema de refrigeração e os limpadores do para-brisa estão desligados e a temperatura ambiente está abaixo de +10 °C (+50 °F).
- O sistema de refrigeração está desligado, a temperatura ambiente está abaixo de +15 °C (+59 °F) e os limpadores do para-brisa estão ligados.

Ligar e desligar o modo de recirculação de ar automático

Ligar: pressionar o botão  até a luz de controle direita do botão se acender.

Desligar: pressionar o botão  até que nenhuma luz de controle do botão esteja acesa.

Desligar o modo de recirculação de ar temporariamente

- Apertar o botão  uma vez para, em caso de odores desagradáveis, mudar temporariamente para o modo de recirculação de ar manual. A luz de controle esquerda se acende.
- Pressionar o botão  de novo após mais de 2 segundos para ativar o modo de recirculação de ar automático novamente. A luz de controle direita se acende.

ADVERTÊNCIA

O ar viciado pode ocasionar cansaço rápido e falta de concentração do condutor, o que pode causar colisões, acidentes e ferimentos graves.

- Nunca deixar o modo de recirculação de ar ligado por muito tempo, uma vez que o ar fresco não atinge o interior do veículo.
- Quando o sistema de refrigeração estiver desligado, os vidros podem embaçar muito rapidamente no modo de recirculação de ar e limitar muito as condições de visibilidade.
- Desligar sempre o modo de recirculação de ar se ele não for necessário.

NOTA

Em veículos com ar-condicionado, não fumar quando o modo de recirculação de ar estiver ligado. A fumaça succionada pode se depositar no evaporador do sistema de refrigeração, bem como no filtro de poeira e pólen com carvão ativado, e ocasionar odores incômodos e duradouros.

 **Climatronic:** com a marcha a ré engatada ou enquanto o sistema de limpeza e de lavagem automático estiver em funcionamento, a recirculação de ar é ligada por um período curto para evitar a penetração de gases do escapamento no interior do veículo.

Aquecimento do banco

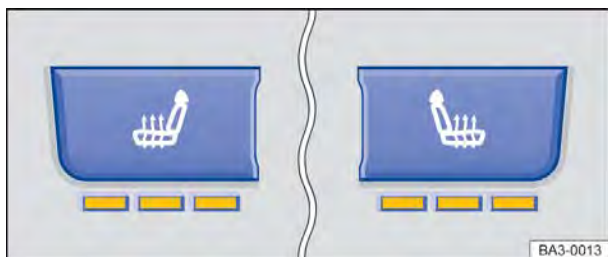

Fig. 185 No console central: botões do aquecimento dos bancos dianteiros.

Em primeiro lugar, ler e observar as informações introdutórias e as indicações de segurança na página 269.

As superfícies dos bancos e os encostos dos bancos dianteiros podem ser aquecidos eletricamente com a ignição ligada.

Diante de uma das seguintes condições, não ligar o aquecimento do banco:

- O banco não está sendo utilizado.
- O banco está coberto com uma capa protetora.
- Há uma cadeira de criança instalada sobre o banco.
- A superfície do banco está úmida ou molhada.
- A temperatura no interior do veículo ou a temperatura externa é superior a 25 °C (77 °F).

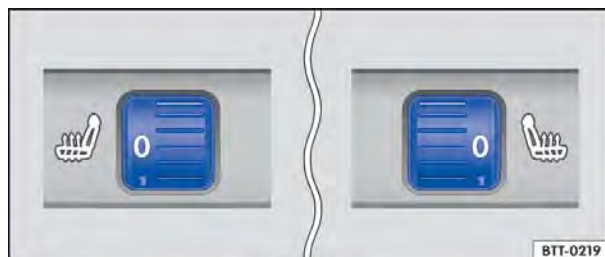

Fig. 186 No console central traseiro: reguladores do aquecimento dos bancos traseiros.

A cada desligamento da ignição, ambos os aquecimentos dos bancos são desligados. Se a ignição for ligada novamente dentro de aproximadamente 10 minutos, dependendo do equipamento, é ativado automaticamente o último nível potência de aquecimento configurada para o banco do condutor. Se necessário, o aquecimento do banco do passageiro dianteiro deverá ser ligado novamente após ligar a ignição.

Desligar sempre o aquecimento do banco quando não houver uma pessoa sentada no banco.

Função	Operação de aquecimento dos bancos dianteiros ⇒ Fig. 185	Operação de aquecimento dos bancos traseiros ⇒ Fig. 186
Ligar:	Pressionar o botão ou . O aquecimento dos bancos é ligado com a máxima potência de aquecimento.	Girar o regulador até o nível do aquecimento desejado.
Regular a potência de aquecimento:	Pressionar repetidamente o botão ou até que a potência de aquecimento desejada esteja regulada.	Girar o regulador para um outro nível do aquecimento.
Desligar:	Pressionar o botão ou até que nenhuma luz de controle esteja acesa ⇒ Fig. 185.	Girar o regulador até 0.

Se a ignição for desligada com o aquecimento do banco do condutor ligado, o ajuste do aquecimento do banco do condutor permanece armazenado até no máximo 10 minutos depois da próxima vez que a ignição for ligada.

ADVERTÊNCIA

Pessoas que tenham percepção reduzida de dores ou de temperatura em razão do consumo de medicamentos, de paralisias ou por

ADVERTÊNCIA (continuação)

conta de doenças crônicas como, por exemplo, diabetes, podem sofrer queimaduras nas costas, nos glúteos e nas pernas com a utilização do aquecimento do banco. Essas queimaduras podem demandar um longo período de cura ou não serem curadas totalmente. Consultar um médico para se informar sobre o próprio estado de saúde.

- Pessoas com percepção reduzida de dores ou de temperatura não devem usar o aquecimento dos bancos.

ADVERTÊNCIA

Encharcar o estofamento pode causar falha nas funções do aquecimento do banco e aumentar o risco de queimaduras.

- **Atentar para que a superfície do banco esteja seca antes de usar o aquecimento do banco.**
- **Não se sentar com roupa úmida ou molhada no banco.**
- **Não colocar peças de roupa e objetos úmidos ou molhados sobre o banco.**
- **Não despejar líquidos sobre o banco.**

NOTA

- **Para não danificar os elementos do aquecimento do banco, não se ajoelhar sobre os bancos ou sobrecarregar a superfície do banco e o encosto do banco de maneira pontual.**
- **Líquidos, objetos pontiagudos e materiais isolantes como, por exemplo, uma capa protetora ou uma cadeira de criança, colocados sobre o banco, podem danificar o aquecimento do banco.**
- **Em caso de formação de odores, o aquecimento do banco deve ser desligado imediatamente e verificado por uma Concessionária Volkswagen.**



Deixar o aquecimento do banco ligado somente enquanto necessário. Caso contrário, haverá um consumo desnecessário de combustível.



Aquecimento estacionário (aquecimento adicional)

Não é válido para o Japão

Introdução ao tema

Neste capítulo encontram-se informações relativas aos seguintes temas:

Ligar ou desligar o aquecimento estacionário	279
Controle remoto	279
Programar o aquecimento estacionário	281
Orientações de funcionamento	282

O combustível do tanque do veículo abastece o aquecimento estacionário, que pode ser utilizado durante a condução, bem como com o veículo parado.

No instrumento combinado, configurar o modo desejado, **Aquecer** ou **Ventilar** ⇒ Página 281.

No inverno, no modo **Aquecer**, o para-brisa pode ficar sem gelo, sem embaçamento e sem uma cobertura de neve fina antes do início da condução se o aquecimento estacionário estiver ligado.

No verão, no modo **Ventilar**, o interior do veículo aquecido pode ser ventilado com ar fresco antes do início da condução para baixar a temperatura do interior do veículo.

Informações e alertas complementares:

- Sistema de informações Volkswagen ⇒ Página 26
- Aquecer, ventilar, resfriar ⇒ Página 269
- Abastecer ⇒ Página 283
- Informações ao consumidor ⇒ Página 370

PERIGO

Se forem ingeridas baterias com um diâmetro de 20 mm ou outras pilhas, poderão ocorrer lesões graves ou até fatais em um curto espaço de tempo.

- Conservar sempre a chave do veículo, o controle remoto por rádio bem como chaves com baterias, baterias de reposição, células tipo botão e outras baterias, maiores do que 20 mm, fora do alcance de crianças.

PERIGO (continuação)

- Procurar auxílio médico imediatamente se houver suspeita de que uma bateria tenha sido engolida.

ADVERTÊNCIA

Os gases do escapamento do aquecimento estacionário contêm, entre outros, o monóxido de carbono, gás tóxico inodoro e incolor. O monóxido de carbono pode ocasionar desmaios e morte.

- Nunca ligar ou deixar o aquecimento estacionário funcionando em espaços fechados ou sem ventilação.
- Nunca programar o aquecimento estacionário para que ele seja ligado e funcione em lugares fechados ou sem ventilação.

ADVERTÊNCIA

As peças do sistema de escape do aquecimento estacionário ficam muito quentes. Isso pode causar incêndios.

- Desligar o veículo de forma que nenhuma peça do sistema de escape entre em contato com materiais facilmente inflamáveis por baixo do veículo, como, por exemplo, grama seca.

NOTA

Não colocar alimentos, medicamentos ou outros objetos sensíveis à temperatura na frente dos difusores de ar. Alimentos, medicamentos ou outros objetos sensíveis ao calor ou frio podem ser danificados ou inutilizados através do fluxo de ar de saída.

 Após a partida do motor com a bateria do veículo totalmente descarregada ou uma bateria trocada no veículo, as configurações do sistema (hora, data, configurações de conforto pessoais e programações) podem ser desajustadas ou apagadas. Verificar e corrigir as configurações depois que a bateria do veículo tiver sido suficientemente carregada.

Não é válido para o Japão

Ligar ou desligar o aquecimento estacionário



Em primeiro lugar, ler e observar as informações introdutórias e as indicações de segurança ⚠ na página 278.

Ligar o aquecimento estacionário:



Manualmente, com o botão de aquecimento imediato no ar-condicionado. ⇒ Página 269



Manualmente, com o controle remoto. ⇒ Página 279

– Automaticamente, com um horário de ligação programado e ativado. ⇒ Página 281

Desligar o aquecimento estacionário:



Manualmente, com o botão de aquecimento imediato no ar-condicionado. ⇒ Página 269

OFF

Manualmente, com o controle remoto. ⇒ Página 279

– Automaticamente, ao fim do tempo de operação configurado (duração). ⇒ Página 281

– Automaticamente, com o acendimento da luz de controle  (indicador do nível de combustível). ⇒ Página 283

– Automaticamente, se a carga da bateria do veículo estiver muito baixa. ⇒ Página 312

Particularidades

Com o veículo parado, o aquecimento estacionário pode ser ativado no máximo 3 vezes consecutivas com a duração máxima. Para continuar a operação, o veículo precisa ser movimentado.

O aquecimento estacionário funciona por um curto período após seu desligamento para utilizar o combustível restante no aquecimento estacionário. Além disso, para permitir que os gases do escape se dissipem. ◀

Não é válido para o Japão

Controle remoto

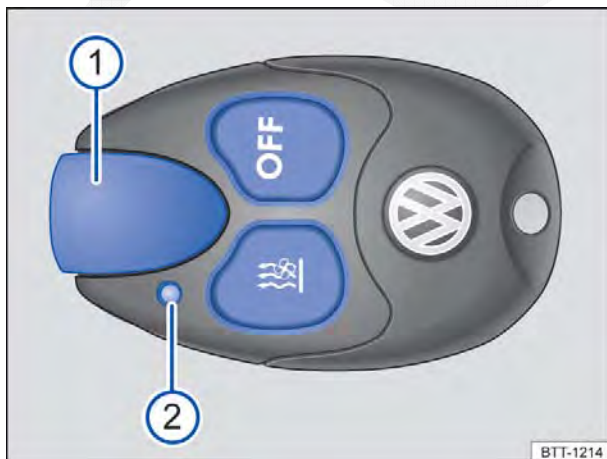

Fig. 187 Aquecimento estacionário: controle remoto.

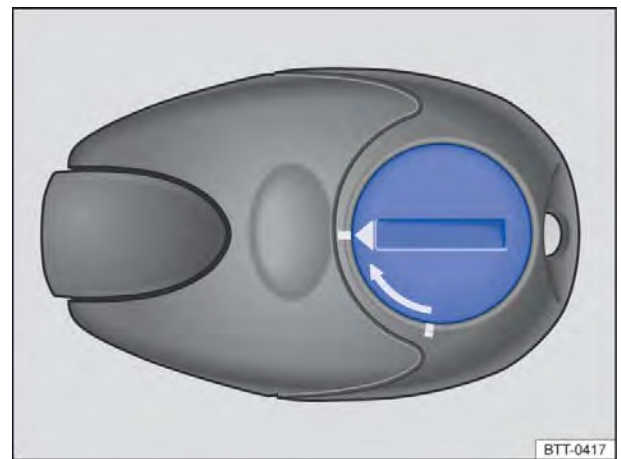





Fig. 188 Aquecimento estacionário: cobertura da bateria do controle remoto.



Em primeiro lugar, ler e observar as informações introdutórias e as indicações de segurança ⚠ na página 278. ▶

Fig. 187	Significado
 ou ON	Ligar o aquecimento estacionário.
OFF	Desligar o aquecimento estacionário.
①	Antena.
②	Luz de controle.

Pressionar o botão do controle remoto sem necessidade pode ligar o aquecimento estacionário não intencionalmente. Isso também ocorre fora da área de alcance do controle remoto ou quando a luz de controle pisca.

Luz de controle ②	Significado
Acende-se em verde por aproximadamente 2 segundos.	O aquecimento estacionário foi ligado com o botão  ou  .
Acende-se em vermelho por aproximadamente 2 segundos.	O aquecimento estacionário foi desligado com o botão  .
Pisca devagar em verde por aproximadamente 2 segundos (aproximadamente quatro vezes por segundo).	O sinal para ligar não foi recebido ^{a)} .
Pisca rapidamente em verde por aproximadamente 2 segundos (aproximadamente dez vezes por segundo).	O aquecimento estacionário está bloqueado. Possíveis causas: o tanque de combustível está quase vazio, a tensão da bateria do veículo está muito baixa ou há uma avaria.
Pisca em vermelho por aproximadamente 2 segundos (aproximadamente quatro vezes por segundo).	O sinal para desligar não foi recebido ^{a)} .
Acende-se em laranja por aproximadamente 2 segundos, em seguida em verde ou vermelho.	A bateria do controle remoto está fraca. Apesar disso, o sinal para ligar ou para desligar foi recebido.
Acende-se em laranja por aproximadamente 2 segundos, em seguida pisca em verde ou vermelho.	A bateria do controle remoto está fraca. O sinal para ligar ou para desligar não foi recebido.
Pisca em laranja por aproximadamente 5 segundos.	A bateria do controle remoto está descarregada. O sinal para ligar ou para desligar não foi recebido.

^{a)} O controle remoto está fora da área de alcance. Reduzir a distância do veículo e pressionar o respectivo botão novamente.

Substituir a bateria do controle remoto

Se a luz de controle no controle remoto ② piscar em cor de laranja por aproximadamente 5 segundos ou não se acender quando o botão for pressionado, é necessário substituir a bateria do controle remoto.

A bateria está localizada na parte de trás do controle remoto, sob uma cobertura.

- Com um objeto plano e sem pontas, por exemplo, uma moeda, gire a ranhura no sentido contrário ao sentido da seta até a marcação para abrir a cobertura ⇒ [Fig. 188](#).
- Remover a bateria.

Luz de controle do controle remoto

A luz de controle do controle remoto fornece ao usuário diversas informações quando o botão é pressionado:

- Colocar a bateria nova. Atentar para a polaridade correta e utilizar baterias do mesmo modelo ⇒ ①.
- Colocar a cobertura da bateria e girar no sentido da seta até a marcação de saída.

Alcance

O receptor está localizado dentro do veículo. O alcance do controle remoto é de algumas centenas de metros com a bateria cheia. Obstáculos entre o controle remoto e o veículo, condições climáticas ruins e uma bateria fraca reduzem bastante o alcance do controle remoto. ▶

Para obter um alcance ideal, manter o controle remoto em posição vertical com a antena ⇒ Fig. 187 ① para cima. Não cobrir a antena com os dedos ou com a mão.

A distância entre o controle remoto e o veículo deve ser de, *no mínimo*, 2 metros.

! NOTA

● **Existem componentes eletrônicos no controle remoto. Por isso, proteger o controle remoto de umidade, vibrações intensas e radiação solar direta.**

! NOTA (continuação)

● **Baterias inadequadas podem danificar o controle remoto. Substituir uma bateria descarregada somente por uma bateria nova com a mesma tensão, tamanho e especificação.**



 Baterias descarregadas precisam ser descartadas de forma ecologicamente correta.

 A bateria do controle remoto pode conter perclorato. Observar as determinações legais no descarte.

 Proteger o controle remoto contra acionamento não intencional para evitar um acionamento não intencional do aquecimento estacionário.

Não é válido para o Japão



Programar o aquecimento estacionário

 Em primeiro lugar, ler e observar as informações introdutórias e as indicações de segurança  na página 278.

O aquecimento e a ventilação do interior do veículo podem ser programados para um determinado tempo de operação.

Antes da programação, verificar a configuração do dia da semana no menu **Aquec. estac. - Dia semana** ⇒ .

Acessar o menu Aquec. estac. no instrumento combinado

- No menu principal, selecionar o submenu **Aquec. estac.** e pressionar o botão  na alavanca dos limpadores do para-brisa.
- **OU:** pressionar os botões de seta  ou  no volante multifunções até que o menu **Aquec. estac.** seja exibido.

Itens do menu	Descrição
Ativar Desativar	Configurar se o aquecimento estacionário deve ser ligado automaticamente e quando. Para ativar um tempo inicial: - O tempo inicial está identificado com  . - Sempre pode ser ativado somente um tempo inicial. Se uma hora de início estiver ativado, o display exibirá Programação ligada . Se <i>nenhum</i> tempo inicial estiver ativado, o display do instrumento combinado exibirá Programação desligada . - Para alterar um tempo inicial ativado, deve ser ativado outro tempo inicial ou deve ser selecionado Desativar .
Tempo inicial 1 Tempo inicial 2 Tempo inicial 3	Configurar 3 diferentes horários de início (hh.mm), que podem ser selecionados no item de menu Ativar . Se o aquecimento estacionário precisar ser ligado somente em um determinado dia da semana, selecionar o dia da semana além do horário de início.
Tempo de operação OU: Duração	A duração da operação é de 10 a 60 minutos, configurável em intervalos de 5 minutos.
Modo operac.	Configurar se o aquecimento estacionário deve aquecer ou ventilar o interior do veículo ao ser ligado.
Dia semana OU Act. dia semana	Configurar o dia da semana atual.

Itens do menu	Descrição
Ajuste fábrica	Restaurar as funções deste menu para as configurações de fábrica.
Retroceder	Voltar ao menu principal.

Verificar a programação



Se uma **hora inicial** estiver ativa, a luz de controle se acende no botão de aquecimento imediato  por aproximadamente 10 segundos após se desligar a ignição.

⚠️ ADVERTÊNCIA

Nunca programar o aquecimento estacionário de modo que ele ligue e funcione em locais fechados ou sem ventilação. Os gases de escape do aquecimento estacionário contêm, entre outros, o monóxido de carbono, gás tóxico inodoro e incolor. O monóxido de carbono pode ocasionar desmaios e morte.

Não é válido para o Japão

Orientações de funcionamento

 **Em primeiro lugar, ler e observar as informações introdutórias e as indicações de segurança  na página 278.**

Não bloquear ou entupir o sistema de escape do aquecimento estacionário, localizado sob o veículo, com neve, lama ou outros objetos. Os gases do escapamento devem poder sair livremente. Os gases do escapamento gerados pelo aquecimento estacionário ligado saem por um tubo do escapamento na parte inferior do veículo.

Dependendo da temperatura ambiente, para aquecer o interior do veículo o ar quente é canalizado primeiramente para o para-brisa, depois para o interior do veículo através dos difusores de ar. É possível influenciar a distribuição de ar ao ajustar os difusores de ar, por exemplo, na direção dos vidros laterais.

Dependendo da temperatura ambiente, se o regulador da temperatura do ar-condicionado estiver em um nível mais alto antes de ligar o aquecimento estacionário, a temperatura de aquecimento do interior do veículo pode ser um pouco maior.

Dependendo da motorização, os veículos com aquecimento estacionário podem ter uma segunda bateria do veículo no compartimento de bagagem para alimentar o aquecimento estacionário.

Quando o aquecimento estacionário não é ligado?

- O aquecimento estacionário necessita aproximadamente da mesma quantidade de energia que o farol baixo. Se a carga da bateria do veículo estiver muito baixa, o aquecimento estacionário se desliga automaticamente ou não é ligado. Isso evita avarias na partida do motor.
- A ativação só é válida para um evento de aquecimento. A hora de início precisa ser ativada novamente a cada partida.

 É possível ouvir ruídos de funcionamento com o aquecimento estacionário ligado.

 Em caso de alta umidade do ar e baixa temperatura ambiente, a água condensada pode evaporar pelo ar-condicionado por meio do aquecimento estacionário em funcionamento. Neste caso, vapor d'água pode sair por debaixo do veículo. Entretanto, não se trata de um dano do veículo.

 Se o aquecimento estacionário operar várias vezes por um longo período, a bateria do veículo vai se descarregar. Para recarregar a bateria do veículo, conduzir o veículo de forma regular e por tempo suficiente. Como regra básica vale: tempo de operação anterior é igual ao tempo de viagem necessário.

 Em temperaturas abaixo de +5 °C (+41 °F), o aquecimento estacionário pode se ligar automaticamente ao dar a partida no motor. O aquecimento estacionário se desliga automaticamente depois de um tempo.

No posto de combustível

Abastecimento

Não é válido na China

Introdução ao tema

Neste capítulo encontram-se informações relativas aos seguintes temas:

Luzes de advertência e de controle e indicador do nível de combustível	284
Abastecer com gasolina, diesel ou E85	286
Capacidades	287
Controles ao abastecer	287

Veículos **movidos a etanol** funcionam com gasolina (RON 95) ou com etanol E85, bem como com qualquer proporção de mistura desses dois combustíveis. A porção de etanol não pode ser maior que 85% nas proporções de mistura ⇒ Página 291. O reabastecimento do veículo corresponde ao abastecimento com gasolina ⇒ Página 286.

Informações e alertas complementares:

- Vistas externas ⇒ Página 6
- Combustível ⇒ Página 288
- Redução catalítica seletiva (AdBlue®) ⇒ Página 292
- Preparações para trabalhos no compartimento do motor ⇒ Página 297
- Aquec. estac. ⇒ Página 278

ADVERTÊNCIA

Um abastecimento inadequado e o uso inadequado do combustível podem causar explosões, incêndios, queimaduras graves e outros ferimentos.

- Garantir sempre o fechamento correto da tampa do tanque para evitar a evaporação e o vazamento de combustível.
- O combustível é altamente explosivo e facilmente inflamável e pode causar queimaduras graves e outros ferimentos.
- Abastecer com o motor em funcionamento ou com o bico da bomba desencaixado do bocal de abastecimento do tanque de combustível pode fazer com que o combustível espirre ou transborde. Isso pode causar incêndios, explosões, queimaduras graves e outros ferimentos.

ADVERTÊNCIA (continuação)

- Por motivos de segurança, desligar o motor, o aquecimento estacionário ⇒ Página 278 e a ignição ao abastecer.
- Ao abastecer, desligar sempre o telefone móvel, rádios portáteis e outros equipamentos de rádio. Radiações eletromagnéticas podem gerar faíscas e, assim, causar um incêndio.
- Nunca entrar no veículo ao abastecer. Se for necessário entrar no veículo em casos excepcionais, fechar a porta e tocar uma superfície metálica antes de segurar novamente a pistola de abastecimento. Isto impede a geração de descargas eletrostáticas causadoras de faíscas. Ao abastecer, faíscas podem iniciar um incêndio.
- Nunca abastecer ou encher um recipiente para reserva perto de chamas expostas, faíscas ou objetos em brasa, por exemplo, cigarros.
- Evitar descargas eletrostáticas e radiações eletromagnéticas ao abastecer.
- Observar as indicações de segurança do posto de combustível.
- Nunca derramar combustível no veículo ou no compartimento de bagagem.

ADVERTÊNCIA

Por motivos de segurança, a Volkswagen recomenda não carregar um recipiente para reserva no veículo. Sobretudo em caso de acidente, o recipiente cheio ou vazio pode derramar combustível e se inflamar. Isso pode causar explosões, incêndios e ferimentos.

- Em casos excepcionais, se for necessário transportar combustível em um recipiente para reserva, vale o seguinte:
 - Ao encher o recipiente para reserva, nunca colocá-lo dentro ou sobre o veículo, por exemplo, no compartimento de bagagem. Poderá ocorrer uma descarga eletrostática durante o enchimento e inflamar os vapores do combustível.

⚠️ ADVERTÊNCIA (continuação)

- Colocar o recipiente para reserva sempre sobre o chão.
- Introduzir o bico da bomba o máximo possível no gargalo do recipiente para reserva.
- Em caso de recipientes para reserva de metal, manter sempre o bico da bomba em contato com o recipiente para evitar uma carga estática.
- Observar as determinações legais ao utilizar, acomodar e transportar um recipiente para reserva.
- Verificar se o recipiente para reserva corresponde ao padrão de normas técnicas, por exemplo, ANSI ou ASTM F852-86.

🚫 NOTA

- Remover imediatamente o combustível derramado de todas as peças do veículo para evitar danos à caixa da roda, pneus e pintura.
- Somente abastecer o veículo com combustíveis indicados no adesivo na parte interna da portinhola do tanque. Em caso de abastecimento incorreto, jamais ligar o motor. Procurar auxílio técnico especializado. Combustíveis não liberados podem causar danos graves no motor e no sistema de combustível.



Combustíveis podem poluir o meio ambiente. Coletar e descartar corretamente os fluidos vazados.



Não é possível um destravamento emergencial da portinhola do tanque. Se necessário, procurar auxílio técnico especializado.



Não é válido na China

Luzes de advertência e de controle e indicador do nível de combustível

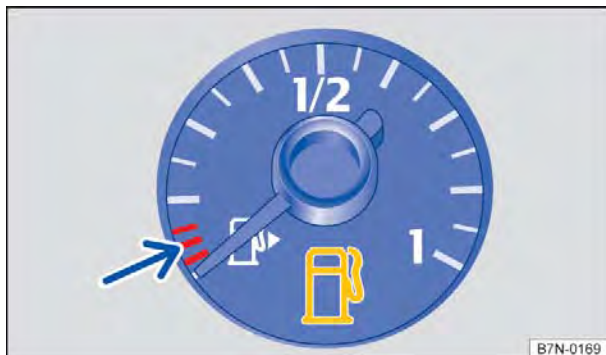



Fig. 189 No instrumento combinado: indicador do nível de combustível para gasolina e óleo diesel.





Em primeiro lugar, ler e observar as informações introdutórias e as indicações de segurança ⚠️ na página 283.

Acesa	Posição do ponteiro ⇒ Fig. 189	Causa possível ⇒ ⚠️	Solução
	Marcação vermelha (seta)	Tanque de combustível quase vazio.	Abastecer assim que possível ⇒ 🚫.
		A quantidade de reserva é consumida ⇒ Página 287.	



Acesa	Posição do ponteiro ⇒ Fig. 189	Causa possível ⇒ ⚠	Solução
	–	Água no combustível em veículos com motor a diesel.	Reduzir imediatamente a velocidade e procurar a Concessionária Volkswagen ou a empresa especializada mais próxima conduzindo somente com rotação média e com baixa demanda do motor. Se o alerta não se apagar após o abastecimento, desligar o motor e procurar ajuda técnica especializada ⇒ Página 288.
	–	A tampa do tanque não está fechada corretamente.	Parar e fechar a tampa do tanque de maneira correta.

Ao ligar a ignição, algumas luzes de advertência e de controle se acendem rapidamente para verificação da função. Elas se apagam após alguns segundos.

No acendimento da luz de controle  ou , o aquecimento estacionário e o aquecimento acionado por combustível se desligam automaticamente.

⚠ ADVERTÊNCIA

A condução com um nível de combustível baixo demais pode causar a parada do veículo no trânsito, acidentes e ferimentos graves.

- Um nível de combustível muito baixo pode ocasionar uma alimentação de combustível do motor irregular, especialmente em trechos de subida ou descida.
- A direção e todos os sistemas de assistência ao condutor e de frenagem não funcionarão se o motor “engasgar” ou morrer por falta ou abastecimento irregular de combustível.

⚠ ADVERTÊNCIA (continuação)

- Abastecer sempre quando o tanque de combustível estiver em somente 1/4, para evitar uma parada por falta de combustível.

ⓘ NOTA



- Observar sempre as luzes de controle acesas e suas descrições e indicações para evitar danos ao veículo.
- Nunca conduzir até esvaziar o tanque de combustível. O abastecimento de combustível irregular pode causar falhas de ignição e acúmulo de combustível não queimado no sistema de escape. O catalisador ou o filtro de partículas de diesel pode ser danificado com isso!

 A pequena seta ao lado do símbolo da bomba de combustível no mostrador ⇒ Fig. 189 indica de que lado do veículo está a portinhola do tanque. ◀

Abastecer com gasolina, diesel ou E85



Fig. 190 Na porta do condutor: botão de destravamento da tampa de combustível.

 **Em primeiro lugar, ler e observar as informações introdutórias e as indicações de segurança**  **na página 283.**

Antes de abastecer, desligar sempre o motor, a ignição, o telefone móvel e o aquecimento estacionário e mantê-los desligados durante o abastecimento.

Abrir a tampa do tanque

- Puxar o botão de destravamento  para cima.
- Abrir a portinhola do reservatório de combustível na traseira do veículo à direita.
- Girar a tampa do tanque no sentido anti-horário e encaixá-la na dobradiça da portinhola do tanque ⇒ [Fig. 190](#).

Abastecer

O tipo de combustível correto para o veículo está indicado em uma etiqueta adesiva na parte interna da portinhola do tanque ⇒ [Fig. 191](#).

- O tanque de combustível estará *cheio* assim que a bomba de abastecimento automática operada corretamente se desligar pela primeira vez ⇒ .
- Não abastecer após o desligamento! Ocupar o espaço de dilatação do tanque pode fazer o combustível transbordar, inclusive por aquecimento.

Fechar a tampa do tanque

- Rosquear a tampa do tanque no bocal de abastecimento no sentido horário até que se trave.
- Fechar a portinhola do tanque até encaixar.

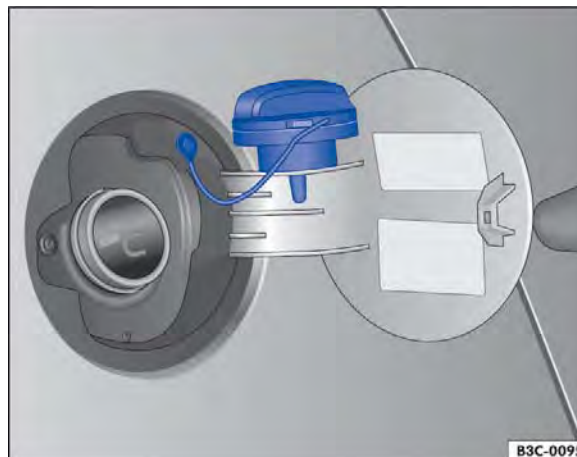



Fig. 191 Portinhola do tanque aberta com a tampa do tanque pendurada.

Após abastecer os veículos movidos a etanol

Os chamados motores multicompostível funcionam com gasolina (RON 95) ou com etanol E85, bem como com qualquer proporção de mistura desses dois combustíveis ⇒ [Página 288](#). A porção de bioetanol não pode ser maior que 85% nas proporções de mistura ⇒ . O reabastecimento do veículo corresponde ao abastecimento com gasolina ⇒ [Página 286](#).

Após abastecer com uma mistura de E85 e gasolina, conduzir no mínimo por 5 minutos para regular o controle do motor à mistura de combustível. Isso pode causar oscilações na marcha lenta do motor. Durante essa condução, evitar alta velocidade, alta rotação do motor e aceleração total.

ADVERTÊNCIA

Parar de abastecer quando o bico da bomba desligar pela primeira vez. O tanque de combustível não pode ser abastecido em excesso. Com isso, o combustível pode vazar ou respingar. Isso pode causar incêndios, explosões e ferimentos graves.

NOTA

- **Remover imediatamente o combustível derramado de todas as peças do veículo para evitar danos à caixa da roda, pneus e pintura.**
- **Respeitar sempre a proporção de mistura com bioetanol para evitar danos ao motor e ao sistema de combustível.**



Combustível derramado pode poluir o meio ambiente.

Capacidades



Em primeiro lugar, ler e observar as informações introdutórias e as indicações de segurança ⚠ na página 283.

Veículos com tração nas 4 rodas.

- aproximadamente 68 l, dos quais aproximadamente 8 l de reserva.



Capacidade do tanque de combustível

Veículos com tração dianteira.

- aproximadamente 70 l, dos quais aproximadamente 8 l de reserva.

Controles ao abastecer



Em primeiro lugar, ler e observar as informações introdutórias e as indicações de segurança ⚠ na página 283.

Lista de controle

Trabalhos no motor e no compartimento do motor somente devem ser realizados por conta própria quando se estiver familiarizado com a atividade e com as ações preventivas de segurança válidas e os recursos e fluidos, bem como as ferramentas adequadas, estiverem à disposição ⇒ Página 297, *Preparações para trabalhos no compartimento do motor!* Caso contrário, realizar todos os trabalhos em uma Concessionária Volkswagen. Atentar para a verificação regular dos seguintes pontos, preferencialmente ao abastecer:

- ✓ Nível da água dos lavadores do para-brisa ⇒ Página 127
- ✓ Nível do óleo do motor ⇒ Página 302
- ✓ Nível do líquido de arrefecimento do motor ⇒ Página 307
- ✓ Nível do fluido de freio ⇒ Página 194
- ✓ Pressão dos pneus ⇒ Página 326
- ✓ Iluminação do veículo ⇒ Página 113, necessária para a segurança do trânsito:
 - Indicadores de direção
 - Luz de posição, farol baixo e farol alto
 - Lanternas traseiras
 - Lanterna do freio
 - Lanterna de neblina
 - Luz da placa de licença

Informações sobre a troca de lâmpada incandescente ⇒ Página 408.



Combustível

Introdução ao tema

Neste capítulo encontram-se informações relativas aos seguintes temas:

Gasolina	288
Diesel	289
Etanol E85	291

O tipo de combustível a ser abastecido depende da motorização do veículo. Na parte interna da portinhola do tanque há uma etiqueta adesiva de fábrica com as indicações do tipo de combustível necessário para o respectivo veículo.

A Volkswagen recomenda abastecer com combustível com baixo teor de enxofre ou sem enxofre para garantir um baixo consumo de combustível e prevenir danos ao motor.



Se durante a condução o motor tiver um funcionamento irregular ou funcionar com solavancos ou se uma luz de alerta se acender, a causa disso pode ser uma qualidade de combustível péssima ou insuficiente, por exemplo, água no combustível. Ao ocorrerem estes sintomas, reduzir imediatamente a velocidade e, em baixas rotações e com baixa demanda do motor, procurar a Concessionária Volkswagen mais próxima. Se estes sinais surgirem imediatamente após o abastecimento, o motor deve ser desligado imediatamente – também para evitar danos secundários – e deve-se procurar auxílio técnico especializado.

Informações e alertas complementares:

- Abastecer ⇒ Página 283
- Controle do motor e sistema de escape ⇒ Página 373
- ⇒ caderno *Manutenção e garantia*

Não é válido na China e na Rússia

Gasolina

 **Em primeiro lugar, ler e observar as informações introdutórias e as indicações de segurança  na página 288.**

Tipos de gasolina

Veículos com motor a gasolina devem ser conduzidos com gasolina sem chumbo de acordo com a norma europeia EN 228 ⇒ . Pode ser abastecido combustíveis com um teor máximo de etanol de 10 % (E10).

ADVERTÊNCIA

Se usado de forma inadequada, o combustível pode causar explosões, incêndios, queimaduras graves e outros ferimentos.

- O combustível é altamente explosivo e facilmente inflamável.
- Nunca encher um recipiente com combustível perto de chamas expostas, faíscas ou objetos em brasa, por exemplo, cigarros.
- Manter fogo exposto, peças quentes e faíscas longe do combustível.
- Ao manusear combustível, desligar telefones móveis e aparelhos de rádio. Radiações eletromagnéticas podem gerar faíscas e, assim, causar um incêndio.
- Evitar descargas eletrostáticas e radiações eletromagnéticas próximas a combustíveis.
- Nunca derramar combustível no veículo ou no compartimento de bagagem.
- Observar as indicações de segurança e as prescrições locais válidas para o uso de combustíveis.

sobre quais combustíveis são adequados para o veículo. A Volkswagen recomenda abastecer os motores a gasolina com combustível com baixo teor de enxofre ou sem enxofre.

Aditivos para gasolina

A qualidade da gasolina influencia o comportamento de rodagem, a potência e o tempo de vida do motor. Portanto, abastecer com gasolina de qualidade que contenha aditivos para gasolina adequados para o respectivo combustível pelo fabricante do combustível. Os aditivos para gasolina ideais para o respectivo combustível são anticorrosivos, limpam o sistema de combustível e previnem sedimentações no motor.

Se ocorrerem avarias durante a condução que podem estar relacionadas às propriedades do combustível, procurar uma empresa especializada para realizar uma análise do erro. Para isso, a Volkswagen recomenda procurar uma Concessionária Volkswagen. Nas Concessionárias Volkswagen pode ser obtidos "Service Additive" (aditivos de serviço) especiais para limpeza. Com eles, podem ser eliminadas falhas de funcionamento causadas pela sedimentação no sistema de combustível e no motor. Somente podem ser utilizados Service Additive liberados pela Volkswagen e na respectiva dosagem liberada.

A utilização de aditivos para gasolina inadequados pode causar sérios danos ao motor e danificar o catalisador. Aditivos para gasolina com metal não devem ser usados em nenhuma hipótese. Aditivos contendo metal também podem estar nos aditivos para gasolina que são oferecidos para melhorar o poder antidetonante ou para aumentar a octanagem. Normalmente, não são utilizados aditivos para gasolina adquiridos separadamente ⇒ .

Não é válido na China e na Rússia

Diesel



Em primeiro lugar, ler e observar as informações introdutórias e as indicações de segurança  na página 288.

Óleo diesel

O óleo diesel precisa corresponder a norma europeia EN 590.

A qualidade do combustível influencia o comportamento de funcionamento, a performance e a vida útil do motor. Portanto, abastecer com óleo diesel de qualidade que contenha aditivos que melhoram a qualidade pelo fabricante do combustível. Se não estiver à disposição óleo diesel da norma cita-

NOTA

- **Antes de abastecer gasolina, verificar se as informações da norma do combustível na bomba de abastecimento correspondem aos pré-requisitos do veículo.**
- **Abastecer somente com combustível de octanagem suficiente conforme a norma europeia EN 228. Caso contrário, podem ocorrer danos graves no motor e no sistema de combustível. Outras consequências também podem ser a diminuição da potência e a falha do motor.**
- **Se, em caso de emergência, o veículo precisar ser abastecido com gasolina de octanagem muito baixa, o motor deve ser conduzido somente com rotação média e com menor demanda. Evitar altas rotações e demandas intensas do motor. Caso contrário, podem ocorrer danos no motor! Assim que possível, reabastecer com combustível de octanagem suficiente.**
- **A utilização de aditivos para gasolina inadequados pode causar sérios danos ao motor e danificar o catalisador.**
- **Os combustíveis identificados na bomba de combustível como contendo metal não devem ser utilizados, nem os combustíveis LRP (lead replacement petrol) que também contêm aditivo com metal em alta concentração. Perigo de danos ao motor!**
- **Além de uma piora na eficácia do catalisador, um abastecimento com combustível com chumbo ou outros aditivos com metal também pode ocasionar danos significativos ao catalisador e ao motor.**

da, podem ser obtidas informações junto às Concessionárias Volkswagen sobre quais óleos diesel são adequados para o veículo.

Para óleo diesel com maior teor de enxofre, os intervalos de serviço são menores ⇒ caderno *Manutenção e garantia* ⇒ Página 290. A relação de países nos quais há um teor de enxofre maior no óleo diesel pode ser obtida em uma Concessionária Volkswagen.

Aditivos para combustível obtidos separadamente, aditivos para melhorar a fluidez ou produtos semelhantes não podem ser misturados adicionalmente ao óleo diesel. Se ocorrerem avarias durante a 

condução que podem estar relacionadas às propriedades do combustível, procurar uma empresa especializada para realizar uma análise do erro. Para isso, a Volkswagen recomenda procurar uma Concessionária Volkswagen. Nas Concessionárias Volkswagen pode ser obtidos “Service Additive” que eliminam as avarias de funcionamento relacionadas à qualidade do combustível. Somente podem ser utilizados Service Additive liberados pela Volkswagen e na respectiva dosagem liberada. Um aditivo incorreto ou uma dosagem incorreta podem causar danos significativos no veículo.

Diesel de inverno

Na utilização de “diesel de verão” podem ocorrer avarias de funcionamento em temperaturas abaixo de 0 °C (+32 °F), pois o combustível pode ficar mais denso pela segregação de parafina. Por esse motivo, existe na Alemanha, por exemplo, o “diesel de inverno”, que é operacionalmente seguro mesmo abaixo de -20 °C (-4 °F) ⇒ ⓘ.

Em países com outras condições climáticas, na maioria das vezes são oferecidos óleos diesel que apresentam outro comportamento em relação à temperatura. A Concessionária Volkswagen e os postos de gasolina dos respectivos países fornecem informações sobre os óleos diesel comuns no país.

É normal que o motor a diesel frio apresente ruídos mais altos sob temperaturas de inverno do que no clima quente. Além disso, os gases do escapamento podem ser ligeiramente azulados na partida e na fase de aquecimento.

Pré-aquecimento do filtro

Os veículos a diesel estão equipados com um sistema de pré-aquecimento do filtro. Com isso, o sistema de combustível abastecido com diesel de inverno, que é resistente a temperaturas de até -20 °C (-4 °F), se torna operacionalmente seguro até mesmo em temperaturas de cerca de 24 °C (-11 °F).

Porém, se o combustível tiver se tornado tão denso em temperaturas abaixo de -24 °C (-23,89 °C) que o motor não ligue mais, colocar o veículo para aquecer durante algum tempo em uma garagem aquecida ou oficina.

Aquecedor auxiliar

Os veículos com motor a diesel podem, depende da motorização, estar equipados de fábrica com um aquecedor auxiliar operado com combustível. O aquecedor auxiliar é operado com o combustível do tanque de combustível do veículo. Assim, podem ocorrer odores, vapor d'água e também for-

mação de fumaça no lado de fora do veículo. Isto são sinais normais da operação e não representam nenhum dano ou limitação de função.

Caso haja apenas um pouco de combustível no tanque de combustível (reserva), o aquecedor auxiliar se desliga automaticamente.

⚠ ADVERTÊNCIA

Nunca utilizar um acelerador de partida. Um acelerador de partida pode explodir ou ocasionar uma alta e súbita rotação do motor, o que pode causar ferimentos graves e danos ao motor.

ⓘ NOTA

- **Antes de abastecer óleo diesel, verificar se as informações da norma do combustível na bomba de abastecimento correspondem aos pré-requisitos do veículo.**
- **Abastecer somente com combustível com índice de cetanos suficiente conforme a norma citada. Caso contrário, podem ocorrer graves avarias de funcionamento.**
- **O veículo não é adequado para a utilização de biodiesel e não pode jamais ser abastecido e conduzido com biodiesel. Caso contrário, podem ocorrer danos ao sistema de combustível e ao motor!**
- **Uma mistura de biodiesel ao diesel realizada pelo fabricante de óleo diesel nos termos da norma europeia EN 590 ou de uma norma similar é admissível e não causa danos ao motor ou ao sistema de combustível.**
- **Remover imediatamente o óleo diesel derramado da pintura do veículo, pneus e peças de plástico. Lavar profundamente as respectivas peças do veículo com sabão e água quente, para ajudar a evitar vazamentos e danos graves.**
- **O motor a diesel foi desenvolvido exclusivamente para a utilização com óleo diesel. Por esse motivo, não utilizar gasolina, óleo combustível ou outros combustíveis inapropriados. As substâncias que compõem esses tipos de combustível podem danificar significativamente o sistema de combustível e o motor.**
- **Na utilização de óleo diesel com maior teor de enxofre, a vida útil do filtro de partículas de diesel pode se reduzir consideravelmente. A relação de países nos quais há um teor maior de enxofre no diesel pode ser obtida em uma Concessionária Volkswagen.**

❗ NOTA

Nas temperaturas externas frias, não misturar gasolina ao óleo diesel porque isso pode causar danos significativos ao sistema de injeção do motor.



Não válido na China e no Japão

Etanol E85



Em primeiro lugar, ler e observar as informações introdutórias e as indicações de segurança ⚠ na página 288.

O etanol E85 consiste de 15% de gasolina (RON 95) e 85 % de bioetanol (álcool etílico). O etanol E85 contém, via de regra, um corante vermelho para identificação.

Na operação do motor multcombustível com etanol, o consumo de combustível chega a aumentar em aproximadamente um terço em relação à gasolina, no entanto, a emissão de CO₂ permanece menor em comparação com a operação exclusiva com gasolina.

Ligar o motor em temperaturas externas baixas

Devido às propriedades de partida a frio do etanol, a partida do motor em baixas temperaturas externas é mais difícil. Em temperaturas externas mais baixas que -10 °C (+14 °F), o motor deve ser pré-aquecido (⇒ Página 176) ou a proporção de gasolina (RON 95) deve ser aumentada.

Temperatura externa	Duração mínima de funcionamento do pré-aquecimento do motor
Mais alta que -10 °C (+14 °F)	Pré-aquecimento do motor não necessário.
Mais baixa que -10 °C (+14 °F)	Pré-aquecer o motor por até uma hora .
Mais baixa que -15 °C (+5 °F)	Pré-aquecer o motor por no mínimo uma hora .
Mais baixa que -25 °C (-13 °F)	Pré-aquecer o motor por no mínimo 2 horas .

❗ NOTA

- Antes de deixar o veículo parado por um tempo longo, abastecer com a maior parte de gasolina possível. O etanol E85 pode conter impurezas que podem ocasionar corrosão.

❗ NOTA (continuação)

- A Volkswagen recomenda abastecer completamente o tanque de combustível com gasolina (RON 95) a cada 15.000 km para diminuir as impurezas no motor causadas pelo uso de etanol E85.



Redução catalítica seletiva (AdBlue®)

Não é válido na China

Introdução ao tema

Neste capítulo encontram-se informações relativas aos seguintes temas:

Luzes de advertência e de controle	293
Informações sobre o AdBlue®	294
Reabastecer o AdBlue®	295

Em veículos com redução catalítica seletiva (AdBlue®), uma solução de ureia especial é injetada no sistema de escape por um catalisador especial para reduzir as emissões de nitrogênio.

O nível de enchimento de AdBlue® deve ser verificado no escopo dos serviços ⇒ caderno *Manutenção e garantia*.

Informações e alertas complementares:

- Compartimento de bagagem ⇒ Página 140
- Combustível ⇒ Página 288
- Rodas e pneus ⇒ Página 326
- Acessórios, reposição de peças, reparos e modificações ⇒ Página 357

ADVERTÊNCIA

Se o nível de enchimento de AdBlue® estiver muito baixo, o veículo não pode ser ligado após se desligar a ignição. Também não é possível dar partida com o auxílio à partida!

ADVERTÊNCIA (continuação)

- Reabastecer o AdBlue® com quantidade suficiente o mais tardar com uma autonomia residual de aproximadamente 1.000 km.
- Nunca deixar o reservatório de AdBlue® esvaziar.

ADVERTÊNCIA

O AdBlue® é um líquido corrosivo que causa irritações e que, em contato com a pele, com os olhos e com os órgãos respiratórios pode causar lesões.

- Caso o AdBlue® entre em contato com os olhos ou com a pele, lavar imediatamente com água em abundância por 15 minutos e procurar um médico.
- Em caso de ingestão do AdBlue®, enxaguar a boca imediatamente com bastante água por 15 minutos. Não induzir o vômito caso isso não tenha sido prescrito pelo médico. Procurar ajuda médica imediatamente.

NOTA

O AdBlue® agride superfícies como, por exemplo, peças do veículo esmaltadas, plásticos, roupas e tapetes. Limpar o AdBlue® derramado com um pano úmido e muita água limpa o mais rápido possível.











- Retirar o AdBlue® cristalizado com água morna e uma esponja.



Luzes de advertência e de controle



Em primeiro lugar, ler e observar as informações introdutórias e as indicações de segurança  na página 292.

Acesa	Causa possível ⇒ 	Solução
	Não é possível ligar o motor! Nível de AdBlue® muito baixo.	Estacionar o veículo em um lugar adequado e plano e reabastecer a quantidade mínima de AdBlue®. ⇒ Página 295.
 junto com 	Não é possível ligar o motor! Sistema AdBlue® avariado.	Procurar uma Concessionária Volkswagen ou uma empresa especializada. O sistema deve ser verificado.
	Reserva de AdBlue® baixa.	Reabastecer o AdBlue® dentro da quilometragem indicada ⇒ Página 295. Para isso, a Volkswagen recomenda uma Concessionária Volkswagen.
 junto com 	Sistema AdBlue® avariado ou completado com AdBlue® inadequado.	Procurar uma Concessionária Volkswagen ou uma empresa especializada. O sistema deve ser verificado.
	Reserva de AdBlue® baixa.	Reabastecer o AdBlue® dentro da quilometragem indicada ⇒ Página 295. Para isso, a Volkswagen recomenda uma Concessionária Volkswagen.
 junto com 	Sistema AdBlue® avariado ou completado com AdBlue® inadequado.	Procurar uma Concessionária Volkswagen ou uma empresa especializada. O sistema deve ser verificado.

Ao ligar a ignição, algumas luzes de advertência e de controle se acendem rapidamente para verificação da função. Elas se apagam após alguns segundos.

ADVERTÊNCIA

A inobservância das luzes de advertência acesas e das mensagens de texto pode causar a parada do veículo no trânsito, acidentes e ferimentos graves.

ADVERTÊNCIA (continuação)

- Nunca ignorar as luzes de advertência acesas e as mensagens de texto.
- Parar o veículo assim que possível e seguro.

NOTA

A inobservância das luzes de controle que se acendem e das mensagens de texto pode causar danos ao veículo.

Informações sobre o AdBlue®





Em primeiro lugar, ler e observar as informações introdutórias e as indicações de segurança ⚠ na página 292.

O consumo de AdBlue® depende da forma de condução individual, da temperatura de serviço do sistema e da temperatura ambiente na qual o veículo é conduzido.

O AdBlue® se encontra em um reservatório separado do veículo e deve ser completado na manutenção. O volume do reservatório de AdBlue® é de aproximadamente 17 litros.

A partir de uma autonomia residual de aproximadamente 2.400 km, uma solicitação aparece no instrumento combinado informando a necessidade de reabastecer o AdBlue® ⇒ Página 295. Se a solicitação para reabastecer o AdBlue for ignorada, não será mais possível ligar o motor ⇒ Página 293.

Para isso, a Volkswagen recomenda uma Concessionária Volkswagen. Se não houver nenhuma Concessionária Volkswagen disponível, deve-se realizar um abastecimento parcial de, no mínimo, 5,7 litros de AdBlue®. Reabastecer apenas com AdBlue® expressamente liberado pela Volkswagen para o veículo.

Se as luzes de advertência  e  se acenderem juntas, haverá uma avaria. A Volkswagen recomenda procurar a Concessionária Volkswagen mais próxima.

AdBlue® é uma marca registrada da Associação da Indústria Automobilística (VDA) nos E.U.A., na Alemanha, na União Europeia e em outros países. <

Reabastecer o AdBlue®

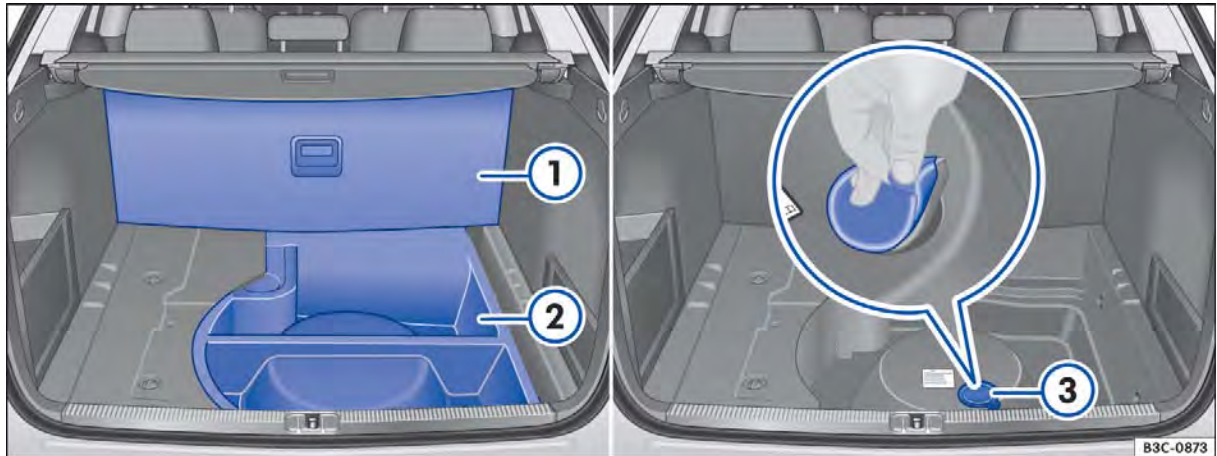

Fig. 192 Compartimento de bagagem com peça de espuma e reservatório de AdBlue.

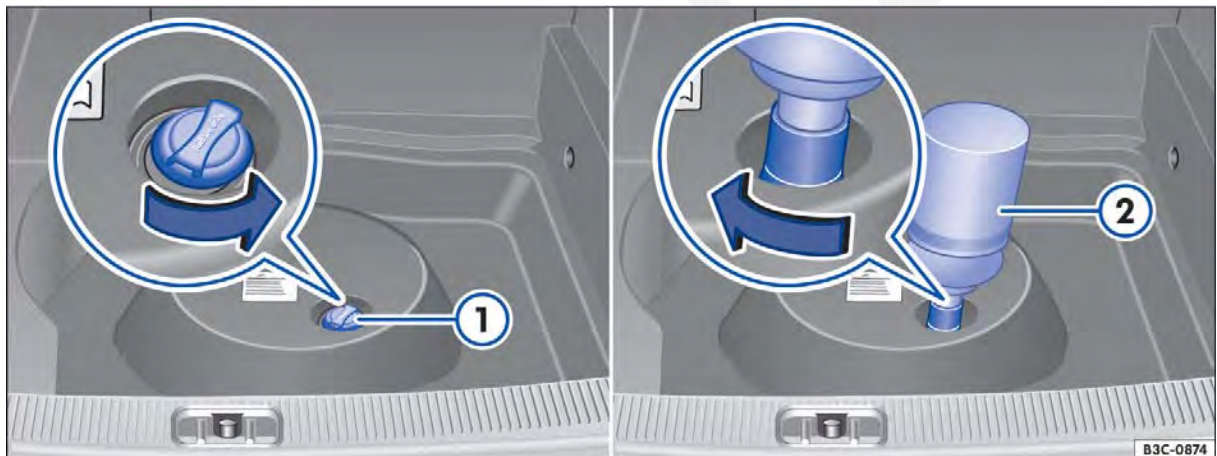



Fig. 193 Embaixo da peça de espuma no compartimento de bagagem: tanque AdBlue com tampa do bocal de abastecimento e frasco de reabastecimento.

 **Em primeiro lugar, ler e observar as informações introdutórias e as indicações de segurança**  **na página 292.**

Para reabastecer o AdBlue®, o veículo precisa estar em uma superfície plana e não, por exemplo, com um dos lados em cima do meio-feio ou em uma via inclinada. O indicador de nível pode não reconhecer a capacidade de reabastecimento se o veículo não estiver em uma superfície plana.

Abrir o bocal de abastecimento do reservatório

- Abrir a tampa do compartimento de bagagem.
- Rebater o revestimento do assoalho ⇒ Fig. 192 (1) para cima e empurrá-lo para trás.
- Remover a peça de espuma (2).

- Retirar a vedação (3) do reservatório de AdBlue®.
- Girar a tampa do bocal de abastecimento do reservatório ⇒ Fig. 193 (1) no sentido anti-horário.



Abastecer o AdBlue®

Utilizar somente AdBlue® liberado pela Volkswagen correspondente à norma ISO 22241-1. Utilizar somente embalagens originais.

- Observar as orientações e as informações do fabricante no frasco de reabastecimento.
- Observar a data de validade.
- Retirar a tampa do frasco de reabastecimento.
- Colocar o frasco de reabastecimento (2) verticalmente com o bocal para baixo sobre o bocal de abastecimento do reservatório e girar manualmente no sentido horário.

- Pressionar o frasco de reabastecimento em direção ao bocal de abastecimento do reservatório e mantê-lo pressionado.
- **Abastecer com no mínimo 5,7 litros de AdBlue®.** Um reabastecimento em menor quantidade não é suficiente.
- Aguardar até que o conteúdo do frasco de reabastecimento se esvazie no reservatório de AdBlue®. Não pressionar ou danificar o frasco de reabastecimento!
- Desrosquear o frasco de reabastecimento no sentido anti-horário e remover por cima com cuidado ⇒ .
- O reservatório de AdBlue® está completo quando não sair mais AdBlue® do frasco de reabastecimento.

Fechar o bocal de abastecimento do reservatório

- Girar a tampa do bocal de abastecimento do reservatório  no sentido horário até que ela se encaixe.
- Inserir a vedação cuidadosamente ⇒ Fig. 192 .
- Encaixar a peça de espuma.
- Rebater o revestimento do assoalho para baixo e puxá-lo para frente.

Ações antes de continuar a conduzir

- Após completar, ligar **somente** a ignição.
- Manter a ignição por, no mínimo, 30 segundos ligada para que o reabastecimento seja reconhecido pelo sistema.
- Ligar o motor somente após decorridos 30 segundos!

ADVERTÊNCIA

Conservar o AdBlue® somente em recipientes originais fechados e em um local seguro.

- **Nunca utilizar latas de alimentos, garrafas ou outros recipientes vazios para guardar o AdBlue®, pois as pessoas nem sempre conseguem identificar o AdBlue® ali contido.**
- **Conservar o AdBlue® sempre fora do alcance de crianças.**

NOTA

- **Utilize somente o AdBlue® expressamente liberado pela Volkswagen. A utilização de outro AdBlue® pode causar um dano ao motor!**
- **Nunca misturar água ou aditivos ao AdBlue®. Danos causados por essa mistura estão excluídos da cobertura em garantia.**
- **Nunca adicionar AdBlue® no tanque de combustível para diesel! Caso contrário, podem ocorrer danos no motor!**
- **Não levar o frasco de reabastecimento permanentemente no veículo. Com oscilações de temperatura ou danos, o AdBlue® pode vazar do frasco e danificar o interior do veículo.**



Descartar o frasco de reabastecimento de forma ecologicamente correta.



Frascos de reabastecimento de AdBlue® adequados podem ser adquiridos em uma Concessionária Volkswagen.



Conservação, limpeza, manutenção

No compartimento do motor

Preparações para trabalhos no compartimento do motor

Introdução ao tema

Neste capítulo encontram-se informações relativas aos seguintes temas:

Indicador do display	299
Preparar o veículo para trabalhos no compartimento do motor	300
Abrir e fechar a tampa do compartimento do motor	300

Antes de qualquer trabalho no motor ou no compartimento do motor, parar sempre o veículo com segurança sobre um piso horizontal e resistente.

O compartimento do motor de um veículo é uma área perigosa. Por esse motivo, trabalhos no motor e no compartimento do motor somente devem ser realizados por conta própria quando se estiver familiarizado com a atividade e com as ações preventivas de segurança válidas e os consumíveis e líquidos de serviço corretos, bem como as ferramentas adequadas estiverem à disposição! Os trabalhos inadequados podem causar ferimentos graves ⇒ . Se for o caso, mandar realizar todos os trabalhos numa Concessionária Volkswagen ou numa empresa especializada. Para isso, a Volkswagen recomenda procurar uma Concessionária Volkswagen.

Informações e alertas complementares:

- Óleo do motor ⇒ Página 302
- Líquido de arrefecimento do motor ⇒ Página 307
- Bateria do veículo ⇒ Página 312

ADVERTÊNCIA

Movimentos involuntários do veículo durante os trabalhos de manutenção podem causar ferimentos graves.

- **Nunca trabalhar sob o veículo se este não estiver seguro contra movimentação. Se for necessário trabalhar sob o veículo enquanto as rodas estiverem em contato com o solo, o veículo deve estar parado em uma superfície plana, as rodas devem estar bloqueadas e a chave do veículo deve estar fora do cilindro da ignição.**

ADVERTÊNCIA (continuação)

- **Se for necessário trabalhar sob o veículo, este deve ser apoiado adicionalmente com cavaletes adequados. O macaco não é suficiente para essa finalidade e pode falhar, o que pode causar ferimentos graves.**
- **O sistema Start-Stop deve estar desativado.**

ADVERTÊNCIA

O compartimento do motor de todo veículo é uma área perigosa e pode causar ferimentos graves!

- **Em todos os trabalhos, ser sempre extremamente prevenido e cauteloso, bem como observar as precauções de segurança de validade geral. Nunca assumir um risco pessoal.**
- **Realizar trabalhos no motor e no compartimento do motor somente se estiver familiarizado com as ações necessárias. Se houver insegurança sobre o que fazer, os trabalhos necessários deverão ser realizados por uma Concessionária Volkswagen. Ferimentos graves podem resultar de trabalhos realizados incorretamente.**
- **Nunca abrir ou fechar a tampa do compartimento do motor enquanto sair vapor ou líquido de arrefecimento. Vapor quente ou líquido de arrefecimento quente podem causar queimaduras graves. Esperar sempre até que não se ouça nem veja mais vapor ou líquido de arrefecimento saindo do compartimento do motor.**
- **Deixar sempre o motor esfriar antes de abrir a tampa do compartimento do motor.**
- **Peças quentes do motor ou do sistema de escape podem queimar a pele se tocadas.**
- **Quando o motor tiver esfriado, observar o seguinte antes de abrir a tampa do compartimento do motor:**

⚠️ ADVERTÊNCIA (continuação)

- Ativar o freio de estacionamento eletrônico e colocar a alavanca seletora na posição P ou a alavanca de troca de marcha na posição neutra.
- Desligar a ignição e retirar a chave do veículo da ignição.
- Manter crianças sempre afastadas do compartimento do motor e nunca deixá-las desassistidas.
- O sistema de arrefecimento do motor está sob pressão com o motor quente. Nunca abrir a tampa do reservatório de expansão do líquido de arrefecimento do motor com o motor quente. Caso isso seja feito, o líquido de arrefecimento pode respingar e causar queimaduras e outros ferimentos graves.
 - Girar a tampa do reservatório do líquido de arrefecimento do motor lentamente e com muito cuidado no sentido anti-horário e ao mesmo tempo pressionar a tampa levemente para baixo.
 - Proteger sempre o rosto, as mãos e os braços do líquido de arrefecimento quente ou do vapor com um pano grande e espesso.
- Ao reabastecer, não derramar fluidos sobre partes do motor ou sobre o sistema de escape. Os fluidos derramados podem causar incêndios.

⚠️ ADVERTÊNCIA

A alta tensão do sistema elétrico pode causar choques elétricos, queimaduras, ferimentos graves e a morte!

- Nunca colocar o sistema elétrico em curto-circuito. A bateria do veículo poderia explodir.
- Para reduzir o risco de um choque elétrico e de ferimentos graves, observar o seguinte enquanto o motor estiver em funcionamento ou durante a partida:
 - Nunca encostar nos condutores elétricos do sistema de ignição.
 - Nunca encostar nos cabos de alimentação e nas conexões das lâmpadas de descarga de gás.

⚠️ ADVERTÊNCIA

No compartimento do motor encontram-se peças girando que podem causar ferimentos graves.

⚠️ ADVERTÊNCIA (continuação)

- Nunca encostar na ventoinha do radiador ou na área da ventoinha do radiador. O contato com as lâminas do rotor pode causar ferimentos graves. A ventoinha é controlada por temperatura e pode ligar por conta própria - mesmo com a ignição desligada ou com a chave do veículo fora do cilindro da ignição.
- Quando for necessário realizar trabalhos durante o processo de partida ou com o motor em funcionamento, existe um perigo de morte devido às peças giratórias, por exemplo, correia poly-V, gerador e ventoinha do radiador e devido ao sistema de ignição de alta tensão. Agir sempre com extrema cautela.
 - Atentar sempre para que nenhuma parte do corpo, joias, gravatas, peças de roupa folgadas e cabelos compridos possam alcançar peças giratórias do motor. Antes do trabalho, remover sempre joias e gravatas, prender cabelos compridos para cima e apertar todas as peças de roupa contra o corpo para evitar que se prendam em peças do motor.
 - Acionar o pedal do acelerador sempre com cautela e nunca de modo descuidado. O veículo pode entrar em movimento mesmo com o freio de estacionamento eletrônico ligado.
- Não deixar nenhum objeto como, por exemplo, panos de limpeza ou ferramentas no compartimento do motor. Objetos deixados para trás podem causar deficiências de funcionamento, danos ao motor e um incêndio.

⚠️ ADVERTÊNCIA

Isolamentos adicionais, como cobrir o compartimento do motor, podem avariar o funcionamento do motor, causar incêndios e ocasionar ferimentos graves.

- Nunca cobrir o motor com capas ou outros isolamentos.

⚠️ ADVERTÊNCIA

Fluidos e alguns materiais no compartimento do motor são facilmente inflamáveis e podem causar incêndios e ferimentos graves!

- Nunca fumar nas proximidades do compartimento do motor.
- Nunca trabalhar nas proximidades de chamas expostas ou faíscas.

⚠️ ADVERTÊNCIA (continuação)

- Nunca derramar fluidos sobre o motor. Estes podem inflamar com peças quentes do motor e causar ferimentos.
- Se forem necessários trabalhos no sistema de combustível ou no sistema elétrico, observar o seguinte:
 - Desconectar sempre a bateria do veículo. Atentar para que o veículo esteja desativado quando a bateria do veículo for desconectada, pois, caso contrário, o sistema de alarme antifurto será ativado.
 - Nunca trabalhar perto de aquecimentos, aquecedores de passagem ou outras chamas expostas.
- Ter sempre à mão um extintor de incêndio funcional e inspecionado.

❗ NOTA

Ao reabastecer ou trocar os fluidos, atentar para que os fluidos corretos sejam abastecidos nas aberturas de enchimento corretas. A utilização de fluidos incorretos pode resultar em deficiências funcionais graves e danos no motor.



Fluidos que vazam do veículo contaminam o meio ambiente. Por esse motivo, controlar o piso sob o veículo regularmente. Se houver manchas de fluidos no assoalho, o veículo deverá ser verificado por uma empresa especializada. Remover corretamente os fluidos derramados.

Indicador do display



Fig. 194 Representação esquemática do display do instrumento combinado: tampa do compartimento do motor aberta ou fechada incorretamente.



Em primeiro lugar, ler e observar as informações introdutórias e as indicações de segurança ⚠️ na página 297.

Dependendo da versão, uma representação simbólica ⇒ Fig. 194 no display do instrumento combinado pode informar que a tampa do compartimento do motor está aberta ou que ela não foi fechada corretamente.



Não prosseguir! Se necessário, levantar novamente a tampa do compartimento do motor e fechar o compartimento.

A representação também é visível com a ignição desligada e se apaga alguns minutos depois que o veículo for trancado com as portas fechadas.

⚠️ ADVERTÊNCIA



A inobservância das indicações de alerta pode ocasionar paradas do veículo no trânsito, acidentes e ferimentos graves.

- Nunca ignorar as indicações de alerta.
- Parar o veículo assim que possível e seguro.



De acordo com o modelo do instrumento combinado, a representação dos símbolos pode variar.

Preparar o veículo para trabalhos no compartimento do motor

 Em primeiro lugar, ler e observar as informações introdutórias e as indicações de segurança  na página 297.

Lista de controle

Realizar as seguintes ações sempre na sequência indicada antes de qualquer trabalho no compartimento do motor \Rightarrow :

- ✓ Parar o veículo sobre piso plano e firme.
- ✓ Pisar no pedal do freio e manter a pressão até que a ignição seja desligada.
- ✓ Ligar o freio de estacionamento eletrônico \Rightarrow Página 194.
- ✓ Colocar a alavanca de troca de marcha na posição neutra ou a alavanca seletora na posição **P** \Rightarrow Página 183.
- ✓ Desligar a ignição e retirar a chave do veículo da ignição \Rightarrow Página 176.

- ✓ Deixar o motor esfriar suficientemente.
- ✓ Manter crianças e outras pessoas sempre afastadas do compartimento do motor.
- ✓ Garantir que o veículo não possa se mover inesperadamente.

ADVERTÊNCIA

A inobservância da lista de controle importante para a própria segurança pode causar ferimentos graves.

- Seguir sempre as ações da lista de controle e observar as precauções de segurança de validade geral.

Abrir e fechar a tampa do compartimento do motor

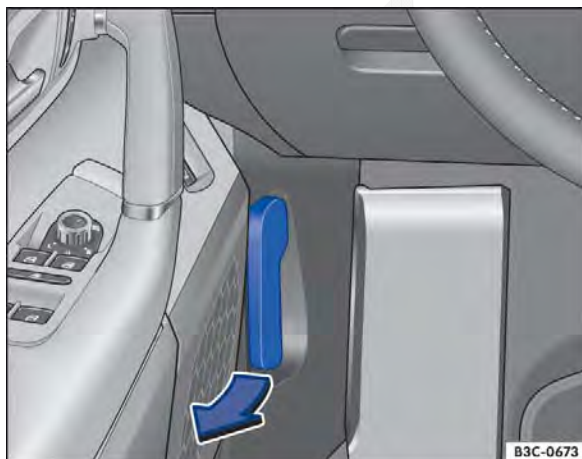





Fig. 195 Na área para os pés no lado do condutor: alavanca de destravamento da tampa do compartimento do motor.



Fig. 196 Acima da grade do radiador: alavanca de abertura da tampa de compartimento do motor

 Em primeiro lugar, ler e observar as informações introdutórias e as indicações de segurança  na página 297. 

Abrir a tampa do compartimento do motor

- Antes de abrir a tampa do compartimento do motor, assegurar-se de que os braços dos limpadores do para-brisa estejam encostados no para-brisa ⇒ ⚠.
- Abrir a porta do condutor e puxar a alavanca de destravamento no sentido da seta ⇒ Fig. 195. A tampa do compartimento do motor salta para fora do travamento do fecho pela pressão da mola ⇒ ⚠.
- Erguer a tampa do compartimento do motor pela alavanca de abertura ⇒ Fig. 196 (seta) e abrir totalmente. A tampa do compartimento do motor é suportada pelo mecanismo de abertura.

Fechar a tampa do compartimento do motor

- Puxar a tampa do compartimento do motor para baixo até a força do mecanismo de abertura ser superada ⇒ ⚠.
- Deixar a tampa do compartimento do motor cair de aproximadamente 30 cm na trava do fecho – não pressionar!

Se a tampa do compartimento do motor não estiver fechada corretamente, levatá-la novamente e fechar de maneira correta.

A tampa do compartimento do motor fechada corretamente fica alinhada com as peças adjacentes da carroceria. Dependendo da versão, a tampa do compartimento do motor não é mais representada com destaque na indicação do display no instrumento de controle ⇒ Página 299 ou a luz de controle se apaga.

⚠ ADVERTÊNCIA

Uma tampa do compartimento do motor fechada incorretamente pode se abrir subitamente durante a condução e bloquear a vista para frente. Isto pode causar acidentes e ferimentos graves.

- **Após fechar a tampa do compartimento do motor, verificar se a trava engatou corretamente no fecho. A tampa do compartimento do motor deve estar alinhada com as peças adjacentes da carroceria.**
- **Se for constatado durante a condução que a tampa do compartimento do motor não está fechada corretamente, parar imediatamente e fechar a tampa do compartimento do motor.**
- **Abrir ou fechar a tampa do compartimento do motor somente se não houver ninguém em seu raio de abertura.**

⚠ NOTA

- **Para evitar danos à tampa do compartimento do motor e aos braços dos limpadores do para-brisa, somente abrir a tampa do compartimento do motor com o funcionamento do limpador do para-brisa desligado e os limpadores do para-brisa rebatidos.**
- **Antes do início da condução, sempre colocar os braços dos limpadores do para-brisa sobre o para-brisa.**

Óleo do motor

Introdução ao tema

Neste capítulo encontram-se informações relativas aos seguintes temas:

Luzes de advertência e de controle	302
Especificação do óleo do motor	303
Verificar o nível do óleo do motor e reabastecer com óleo do motor	304
Consumo de óleo do motor	306
Troca do óleo do motor	306

Informações e alertas complementares:

- Preparações para trabalhos no compartimento do motor ⇒ Página 297

ADVERTÊNCIA

Se manuseado de forma inadequada, o óleo do motor pode causar queimaduras e outros ferimentos graves.



- Usar sempre óculos de proteção durante o manuseio do óleo do motor.
- O óleo do motor é tóxico e deve ser conservado fora do alcance de crianças.

ADVERTÊNCIA (continuação)

- Conservar o óleo do motor somente em recipientes originais fechados. Isto vale também para o óleo usado até o momento de seu descarte.
- Nunca utilizar latas de alimentos, garrafas ou outros recipientes vazios para armazenar o óleo do motor, pois assim há risco de que outras pessoas possam ingerir o óleo do motor armazenado.
- O contato frequente com o óleo do motor pode causar lesões na pele. Em caso de contato com o óleo do motor, lavar a pele cuidadosamente com água e sabão.
- Com o motor em funcionamento, o óleo do motor fica extremamente quente, podendo causar queimaduras graves. Deixar sempre o motor esfriar.



 O vazamento ou derramamento do óleo do motor pode poluir o meio ambiente. Os fluidos devem ser removidos e descartados de forma tecnicamente e ecologicamente correta.

Luzes de advertência e de controle

 Em primeiro lugar, ler e observar as informações introdutórias e as indicações de segurança  na página 302.

No display do instrumento combinado podem ser exibidas luzes de advertência e mensagens de texto. Além disso, podem ressoar sinais sonoros.

Acesa	Causa possível	Solução
	Nível do óleo do motor muito baixo.	Desligar o motor. Verificar o nível do óleo do motor ⇒ Página 304.

Piscando	Causa possível	Solução
	Pressão do óleo do motor muito baixa.	 Não prosseguir! Desligar o motor. Verificar o nível do óleo do motor. – Caso a luz de advertência pisque apesar do nível de óleo estar OK, não prosseguir ou deixar o motor funcionando. Isso pode resultar em danos ao motor. Procurar auxílio técnico especializado.
	Sistema de óleo do motor avariado.	Procurar uma Concessionária Volkswagen ou uma empresa especializada. O sensor do óleo do motor deve ser verificado.

ADVERTÊNCIA

A inobservância das luzes de advertência acesas e das mensagens de texto pode causar a parada do veículo no trânsito, acidentes e ferimentos graves.

- Nunca ignorar as luzes de advertência acesas e as mensagens de texto.

ADVERTÊNCIA (continuação)

- Parar o veículo assim que possível e seguro.



NOTA

A inobservância das luzes de advertência acesas e das mensagens de texto pode ocasionar danos no veículo.

 Ao ligar a ignição, algumas luzes de advertência e de controle se acendem rapidamente no instrumento combinado para a verificação da função. Elas se apagam após alguns segundos. <

Não é válido na China

Especificação do óleo do motor

 Em primeiro lugar, ler e observar as informações introdutórias e as indicações de segurança  na página 302.

O óleo do motor a ser utilizado deve corresponder de forma exata às especificações ⇒ caderno *Manutenção e garantia*.

O óleo do motor correto é importante para o funcionamento e para o tempo de vida do motor. O motor é abastecido de fábrica com um óleo multiviscoso de qualidade especial, que, via de regra, pode ser usado ao longo de todo o ano.

Se possível, utilizar somente óleo do motor liberado pela Volkswagen ⇒ . Para manter o serviço de troca de óleo flexível, deve-se reabastecer somente com óleo do motor liberado para serviço flexível de acordo com a Norma VW correspondente ⇒ Tab. na página 303. Os óleos de motor relacionados são **óleos multiviscosos de baixa fricção**.



Óleos de motor são aperfeiçoados continuamente. As Concessionárias Volkswagen estão sempre informadas sobre as mudanças. Por isso, a Volks-

wagen recomenda que as trocas do óleo do motor sejam sempre realizadas em uma Concessionária Volkswagen.

As qualidades de óleo do motor não são adaptadas para as demandas dos motores e dos sistemas de limpeza de gases de escape, mas sim em relação à qualidade do combustível. No caso de todos os motores a combustão, o óleo do motor entra em contato, por condições de funcionamento, com resíduos de combustão e combustível, o que possui efeitos correspondentes sobre o envelhecimento do óleo do motor.

Como as qualidades de combustíveis diferenciam-se nos mercados individuais algumas vezes muito intensamente, isso deve ser levado em consideração na escolha do óleo do motor correto.

O uso de óleos de motor conforme a VW 504 00 e VW 507 00 pressupõe qualidades de combustível conforme a EN 228 (gasolina) e EN 590 (diesel) ou qualidades similares. **Por isso, os óleos de motor conforme a VW 504 00 e VW 507 00 não são adequados para muitos mercados.**

Tipo de motor	Especificações admissíveis do óleo do motor ⇒ 		Especificações alternativas do óleo do motor ⇒ 
	Serviço flexível QI6 (LongLife)	Serviço fixo QI1, QI2, QI3, QI4, QI7 (depende do rendimento no tempo e de rodagem)	Somente na UE, Suíça, Noruega, Japão e Austrália ^{a)}
Motores a gasolina	VW 504 00	VW 502 00	VW 504 00
Motores a diesel com filtro de partículas de diesel ^{b)}	VW 507 00	VW 507 00	—

	Especificações admissíveis do óleo do motor ⇒ ⓘ		Especificações alternativas do óleo do motor ⇒ ⓘ
Tipo de motor	Serviço flexível QI6 (LongLife)	Serviço fixo QI1, QI2, QI3, QI4, QI7 (depende do rendimento no tempo e de rodagem)	Somente na UE, Suíça, Noruega, Japão e Austrália ^{a)}
Motores a diesel sem filtro de partículas de diesel ^{b)}	VW 507 00	VW 505 01	VW 507 00
Motores a diesel com sistema de redução de partículas ^{b)}	VW 507 00	VW 505 01	VW 507 00
Motores multcombustível E85	–	VW 502 00	–

a) Somente podem ser utilizadas as especificações do óleo do motor alternativas nos serviços fixos QI1, QI2, QI3, QI4 e QI7 e somente se a qualidade do combustível disponível no país corresponder à norma EN 228 (gasolina) e EN 590 (diesel) ou for de qualidades similares.

b) Se você não souber se o veículo está equipado com um filtro de partículas de diesel ou com um sistema de redução de partículas, consultar uma empresa especializada. Para isso, a Volkswagen recomenda procurar uma Concessionária Volkswagen.

ⓘ NOTA

- Não misturar aditivos lubrificantes adicionais ao óleo do motor. Danos causados por tais aditivos estão excluídos da cobertura da garantia.
- Utilizar somente a especificação de óleo do motor expressamente liberada pela Volkswagen. A utilização de outros óleos de motor pode causar danos ao motor!

ⓘ NOTA (continuação)

- Se o óleos de motor apresentados (⇒ Tab. na página 303) não são disponíveis, deve ser abastecido, em caso de emergência, um outro óleo de motor. Para não danificar o motor, pode ser reabastecido até a próxima troca de óleo somente **uma vez** no máximo 0,5 litro do seguinte óleo do motor:
 - Motores a gasolina: norma ACEA A3/B4 ou API SN (API SM).
 - Motores a diesel: norma ACEA C3 ou API CJ-4.

Verificar o nível do óleo do motor e reabastecer com óleo do motor

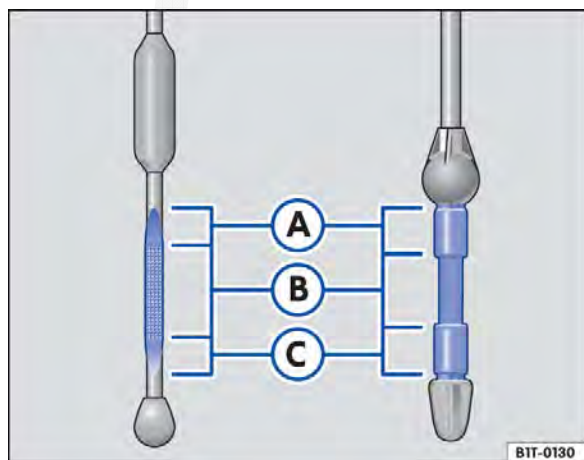

Fig. 197 Vareta de medição do óleo com marcas de nível do óleo do motor (variantes).



Fig. 198 No compartimento do motor: tampa da abertura de enchimento de óleo do motor.



Em primeiro lugar, ler e observar as informações introdutórias e as indicações de segurança ⚠ na página 302.

Lista de controle

Seguir as etapas na sequência indicada ⇒ ⚠:

1. Estacionar o veículo com o motor **operacionalmente quente** em uma superfície plana para evitar a leitura incorreta do nível do óleo do motor.
2. Desligar o motor e esperar alguns minutos para que o óleo do motor esorra de volta para o cárter.
3. Abrir a tampa do compartimento do motor ⚠ ⇒ Página 297.
4. Identificar a abertura de enchimento de óleo do motor e a vareta de medição do óleo. A abertura para enchimento do óleo do motor é identificada pelo símbolo  na tampa ⇒ Fig. 198 e no punho de cor contrastante da vareta de medição do óleo. Se não estiver claro onde a tampa e a vareta de medição do óleo se encontram, procurar uma Concessionária Volkswagen.
5. Retirar a vareta de medição do óleo do tubo-guia e limpar com um pano limpo.
6. Reintroduzir a vareta de medição do óleo no tubo-guia até o fim. Se houver uma marca na vareta de medição do óleo, essa marca deve se ajustar à ranhura correspondente da extremidade superior do tubo-guia na introdução.
7. Retirar novamente a vareta de medição do óleo e ler o nível no óleo do motor na vareta de medição ⇒ Fig. 197 da seguinte maneira:
 - Ⓐ: **não** reabastecer com óleo ⇒ ⚠. Continuar com a etapa 15.
 - Ⓑ: o óleo pode ser reabastecido dependendo do nível de óleo do motor. Continuar com a etapa 8 ou 15.
 - Ⓒ: reabastecer **sem falta** com óleo. Continuar com a etapa 8.
8. Após a leitura do nível do óleo do motor, introduzir a vareta de medição do óleo de maneira correta no tubo-guia até o fim.
9. Desrosquear a tampa da abertura para enchimento de óleo do motor ⇒ Fig. 198.
10. Reabastecer somente com óleo do motor expressamente aprovado pela Volkswagen, passo a passo e em pequenas quantidades (não mais do que 0,5 l).

11. Para evitar encher demais, é necessário esperar aproximadamente um minuto após cada reabastecimento, para que o óleo do motor esorra para o cárter até a marcação da vareta de medição do óleo do motor.
12. Verificar novamente o nível do óleo do motor na vareta de medição do óleo antes de reabastecer mais uma pequena quantidade de óleo do motor. Nunca reabastecer com óleo do motor em excesso ⇒ ⚠.
13. No final do processo de abastecimento do óleo, o nível do óleo do motor deve estar, ao menos, no meio da área ⇒ Fig. 197 Ⓑ, mas jamais acima de Ⓐ ⇒ ⚠.
14. Após o reabastecimento, rosquear de maneira correta a tampa da abertura de enchimento do óleo do motor.
15. Reintroduzir a vareta de medição do óleo de maneira correta no tubo-guia até o fim.
16. Fechar a tampa do compartimento do motor de maneira correta ⚠ ⇒ Página 297.

⚠ ADVERTÊNCIA

O óleo do motor pode pegar fogo se entrar em contato com peças quentes do motor. Isso pode causar incêndios, queimaduras e outros ferimentos graves.

- Se o óleo do motor for derramado sobre as peças do motor quando estas estiverem frias, ele poderá se aquecer quando o motor estiver funcionando e causar um incêndio.
- Após o reabastecimento, garantir sempre que a tampa da abertura de enchimento de óleo do motor seja fechada de maneira correta e que a vareta de medição do óleo seja introduzida de maneira correta no tubo-guia. Dessa forma, um vazamento de óleo do motor sobre peças quentes do motor em funcionamento pode ser evitado.

⚠ NOTA

- Não ligar o motor se o nível do óleo do motor estiver acima da área ⇒ Fig. 197 Ⓐ. Procurar auxílio técnico especializado. Caso contrário, o catalisador e o motor podem ser danificados!
- Ao reabastecer com fluidos, atentar para que os fluidos corretos sejam abastecidos nas aberturas de enchimento corretas. A utilização de fluidos incorretos pode resultar em deficiências funcionais graves e danos no motor. ▶



O nível do óleo do motor não deve em nenhuma hipótese ultrapassar a área ⇒ Fig. 197 (A). Caso contrário, o óleo pode ser aspirado pela ventilação do cárter e chegar à atmosfera por meio do sistema de escape.



Consumo de óleo do motor



Em primeiro lugar, ler e observar as informações introdutórias e as indicações de segurança ⚠ na página 302.

O consumo de óleo do motor pode variar de motor para motor e sofrer alterações ao longo do tempo de vida do motor.

Dependendo da forma de condução e das condições de uso, o consumo de óleo do motor pode chegar a 1 l/2.000 km ou mais – nos primeiros

5.000 quilômetros em veículos novos. Por isso, o nível do óleo do motor deve ser verificado em intervalos regulares – de preferência a cada abastecimento ou antes de conduções longas.

Em caso de alta demanda do motor, o nível do óleo do motor deve estar na área permitida ⇒ Fig. 197 (A), como, por exemplo, em longas conduções por estradas durante o verão, na condução com reboque ⇒ Página 149 ou durante travessias de montanhas.



Troca do óleo do motor



Em primeiro lugar, ler e observar as informações introdutórias e as indicações de segurança ⚠ na página 302.

O óleo do motor deve ser trocado regularmente conforme descrito no caderno ⇒ caderno *Manutenção e garantia*.

Por exigir ferramentas especiais e conhecimentos técnicos, a troca do óleo do motor e do filtro deve ser realizada por uma empresa especializada, o que também assegura o descarte adequado do óleo usado. Para isso, a Volkswagen recomenda procurar uma Concessionária Volkswagen.

Mais informações sobre os intervalos de serviço estão disponíveis no *Manutenção e garantia*.

Aditivos no óleo do motor fazem com que ele, mesmo novo, escureça após um curto período de rodagem do motor. Isso é normal e não é motivo para que o óleo do motor seja trocado com mais frequência.



ADVERTÊNCIA

Se em casos excepcionais você mesmo precisar trocar o óleo do motor, observar os seguintes pontos:

⚠ ADVERTÊNCIA (continuação)

- Usar sempre óculos de proteção.
- Deixar sempre o motor esfriar totalmente para evitar queimaduras.
- Manter os braços na horizontal quando desparafusar o parafuso de drenagem do óleo com os dedos para evitar que o óleo drenado possa escorrer pelo braço.
- Utilizar um recipiente apropriado para a coleta do óleo usado, que possa comportar no mínimo a quantidade total de óleo do motor.
- Nunca utilizar latas de alimentos, garrafas ou outros recipientes vazios para armazenar o óleo do motor, pois assim o óleo do motor ali contido nem sempre poderá ser reconhecido por outras pessoas.
- O óleo do motor é tóxico e deve ser conservado fora do alcance de crianças.



Antes de uma troca do óleo do motor, encontrar primeiramente um local para o descarte adequado do óleo usado.



Descartar o óleo usado de forma ecologicamente correta. Nunca descartar o óleo usado em jardins, áreas florestais, esgoto, ruas e vias, rios ou afluentes.



Líquido de arrefecimento do motor

Introdução ao tema

Neste capítulo encontram-se informações relativas aos seguintes temas:

Indicador de temperatura do líquido de arrefecimento do motor e luz de advertência	308
Especificação do líquido de arrefecimento do motor	309
Verificar o nível do líquido de arrefecimento do motor e reabastecer com líquido de arrefecimento do motor	310

Por esse motivo, trabalhos no sistema do líquido de arrefecimento do motor somente devem ser realizados por conta própria quando se estiver familiarizado com a atividade e com as ações preventivas de segurança válidas e os consumíveis e líquidos de serviço corretos, bem como as ferramentas adequadas estiverem à disposição! Os trabalhos inadequados podem causar ferimentos graves ⇒ . Se for o caso, mandar realizar todos os trabalhos numa Concessionária Volkswagen ou numa empresa especializada. Para isso, a Volkswagen recomenda procurar uma Concessionária Volkswagen.



Informações e alertas complementares:

- Preparações para trabalhos no compartimento do motor ⇒ Página 297

ADVERTÊNCIA

O líquido de arrefecimento do motor é tóxico!

- **Conservar o líquido de arrefecimento do motor somente em seu recipiente original fechado e em lugar seguro.**
- **Nunca utilizar latas de alimentos, garrafas ou outros recipientes vazios para armazenar o líquido de arrefecimento do motor, já que há risco de o líquido armazenado ser ingerido por outras pessoas.**
- **Conversar o líquido de arrefecimento do motor fora do alcance de crianças.**
- **Garantir que seja prevista a proporção de aditivo do líquido de arrefecimento correto de acordo com a temperatura ambiente mais baixa esperada na qual o veículo será operado.**
- **Em temperaturas extremamente baixas o líquido de arrefecimento pode congelar e causar a parada do veículo. Uma vez que nesse caso o aquecimento também não funciona, ocupantes do veículo que não estejam vestindo roupas de inverno suficientes podem morrer de frio.**

 O líquido de arrefecimento do motor e seus aditivos podem poluir o meio ambiente. Os fluidos devem ser removidos e descartados de forma tecnicamente e ecologicamente correta. 

Indicador de temperatura do líquido de arrefecimento do motor e luz de advertência

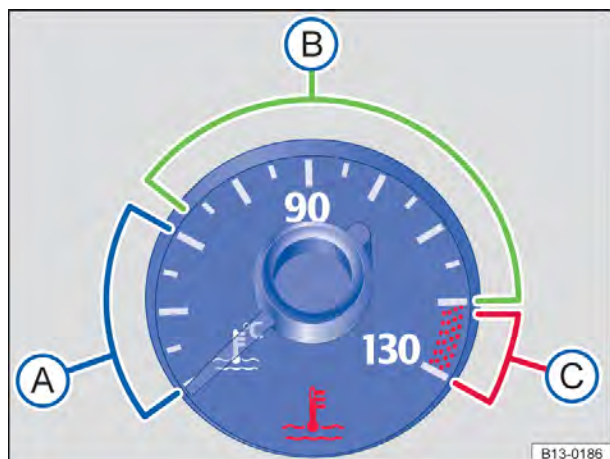

Fig. 199 Indicador de temperatura do líquido de arrefecimento do motor no instrumento combinado: (A) área fria; (B) área normal; (C) área de advertência.

Em primeiro lugar, ler e observar as informações introdutórias e as indicações de segurança na página 307.

Em formas de condução normais, o ponteiro encontra-se na área intermediária da escala. Em condições de grande demanda do motor – sobretudo em temperaturas ambiente elevadas – o ponteiro também pode deslocar-se bastante no sentido horário.

Piscando	Posição do ponteiro ⇒ Fig. 199	Causa possível	Solução
	(C) Área de advertência	Temperatura do líquido de arrefecimento do motor muito alta.	Não prosseguir! Parar o veículo assim que possível e seguro. Desligar o motor e deixar o esfriar até que o ponteiro esteja novamente na área normal. Verificar o nível do líquido de arrefecimento do motor ⇒ Página 310.
	(B) Área normal	Nível do líquido de arrefecimento do motor muito baixo.	Verificar o nível do líquido de arrefecimento do motor com o motor frio e reabastecer com líquido de arrefecimento do motor em caso de nível baixo do líquido de arrefecimento do motor ⇒ Página 310. Se o nível do líquido de arrefecimento do motor estiver correto, há uma falha do sistema de arrefecimento do motor.
	–	Sistema de arrefecimento do motor avariado.	Não prosseguir! Parar o veículo assim que possível e seguro. Procurar auxílio técnico especializado.
–	(A) Área fria	O motor ainda não está em temperatura de funcionamento.	Evitar altas rotações do motor e demandas intensas ao motor enquanto o motor não estiver aquecido.

ADVERTÊNCIA

A inobservância das luzes de advertência acesas e das mensagens de texto pode causar a parada do veículo no trânsito, acidentes e ferimentos graves.

- Nunca ignorar as luzes de advertência acesas e as mensagens de texto.

ADVERTÊNCIA (continuação)



- Parar o veículo assim que possível e seguro.

NOTA

A inobservância das luzes de advertência acesas e das mensagens de texto pode ocasionar danos no veículo.

 Ao ligar a ignição, algumas luzes de advertência e de controle se acendem rapidamente no instrumento combinado para a verificação da função. Elas se apagam após alguns segundos. ◀



Especificação do líquido de arrefecimento do motor

 Em primeiro lugar, ler e observar as informações introdutórias e as indicações de segurança  na página 307.

O sistema de arrefecimento do motor é abastecido de fábrica com uma mistura de água tratada especial e, no mínimo, uma fração de 40% de aditivo **G 13** para o líquido de arrefecimento do motor (TL-VW 774 J). O aditivos do líquido de arrefecimento do motor pode ser reconhecidos pela coloração lilás. A mistura de água com aditivo para líquido de arrefecimento oferece não somente proteção anticongelante até -25°C (-13°F), como também protege as peças de liga leve do sistema de arrefecimento do motor contra corrosão. Além disso, a mistura evita o acúmulo de calcário e eleva bastante o ponto de ebulição do líquido de arrefecimento do motor.

Para proteção do sistema de arrefecimento do motor, a parte de aditivo do líquido de arrefecimento do motor deverá equivaler *sempre* a, no mínimo 40%, mesmo em climas quentes, se não for necessária a proteção anticongelante.

Se, por razões climáticas, for necessária uma proteção anticongelante mais forte, a parte de aditivo no líquido de arrefecimento do motor pode ser aumentada. Contudo, a parte de aditivo no líquido de arrefecimento do motor não pode ultrapassar 60%, porque assim a proteção anticongelante volta a diminuir e o efeito arrefecedor piora.

Ao reabastecer o líquido de arrefecimento do motor, deve ser utilizada uma mistura de **água destilada** e no mínimo 40% do aditivo do líquido de arrefecimento do motor **G 13** ou **G 12 plus-plus** (TL-VW 774 G) (ambos de cor lilás) para atingir uma alta proteção contra corrosão ⇒ . Uma mistura de **G 13** com os líquidos de arrefecimento do motor **G 12 plus** (TL-VW 774 F), **G 12** (cor vermelha) ou **G 11** (cor verde azulado) piora muito a proteção contra corrosão e, por este motivo, deve ser evitada ⇒ .

ADVERTÊNCIA

Proteção anticongelante insuficiente no sistema de arrefecimento do motor pode ocasionar a falha do motor e causar ferimentos graves.

- Garantir que seja prevista a proporção de aditivo do líquido de arrefecimento correto de acordo com a temperatura ambiente mais baixa esperada na qual o veículo será operado.
- Em temperaturas extremamente baixas o líquido de arrefecimento pode congelar e causar a parada do veículo. Uma vez que nesse caso o aquecimento também não funciona, ocupantes do veículo que não estejam vestindo roupas de inverno suficientes podem morrer de frio.

NOTA

Nunca misturar aditivos do líquido de arrefecimento do motor originais com outros líquidos de arrefecimento não liberados pela Volkswagen. A mistura com líquidos de arrefecimento estranhos pode causar graves danos ao motor e ao sistema de arrefecimento do motor.

- Se o líquido no reservatório do líquido de arrefecimento do motor não estiver rosa (a cor é resultado da mistura do aditivo do líquido de arrefecimento do motor lilás com água destilada), e sim, por exemplo, marrom, o **G 13** foi misturado com outro líquido de arrefecimento do motor não indicado. Nesse caso, o líquido de arrefecimento do motor deve ser trocado imediatamente. Caso contrário, podem ocorrer deficiências de funcionamento graves ou danos ao motor!

 O líquido de arrefecimento do motor e seus aditivos podem poluir o meio ambiente. Os fluidos devem ser removidos e descartados de forma tecnicamente e ecologicamente correta. ◀

Verificar o nível do líquido de arrefecimento do motor e reabastecer com líquido de arrefecimento do motor

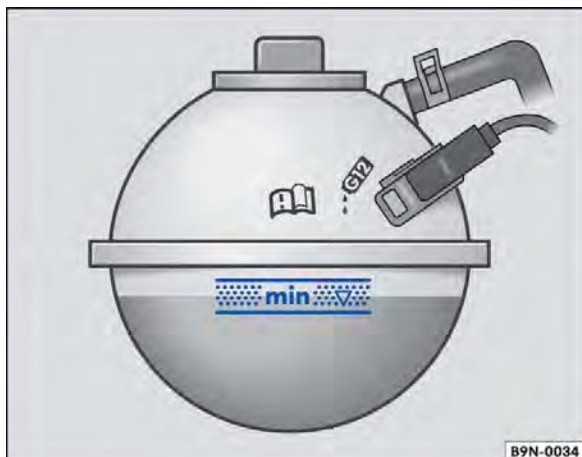







Fig. 200 No compartimento do motor: marcas no reservatório do líquido de arrefecimento do motor.

 Em primeiro lugar, ler e observar as informações introdutórias e as indicações de segurança  na página 307.

Se o nível do líquido de arrefecimento do motor estiver baixo demais, a luz de advertência do líquido de arrefecimento do motor se acenderá.

Preparações

- Estacionar o veículo em uma superfície plana e firme.
- Deixar o motor esfriar .
- Abrir a tampa do compartimento do motor  \Rightarrow Página 297.
- O reservatório de água dos lavadores do para-brisa pode ser reconhecido pelo símbolo  na tampa \Rightarrow Fig. 201.





Verificar o nível do líquido de arrefecimento do motor

- Com o motor frio, verificar o nível do líquido de arrefecimento do motor pela marca lateral do reservatório de expansão do líquido de arrefecimento do motor \Rightarrow Fig. 200. O nível do líquido de arrefecimento do motor deve estar entre as marcas.
- Se o nível do líquido no reservatório do líquido de arrefecimento do motor estiver abaixo da marcação mínima ("mín."), reabastecer com líquido de arrefecimento do motor. Se o motor estiver quente, o nível do líquido de arrefecimento do motor pode estar um pouco acima da borda superior da faixa marcada.



Fig. 201 No compartimento do motor: tampa do reservatório do líquido de arrefecimento do motor.

Reabastecer com líquido de arrefecimento do motor

- Colocar sempre um pano apropriado sobre a tampa do reservatório do líquido de arrefecimento do motor para proteger o rosto, as mãos e os braços do líquido de arrefecimento do motor quente ou do vapor.
- Desrosquear cuidadosamente a tampa \Rightarrow .
- Reabastecer somente com líquido de arrefecimento do motor **novo** e de acordo com a especificação da Volkswagen \Rightarrow Página 309 \Rightarrow .
- Somente reabastecer o fluido de arrefecimento se ainda se encontrar um resto do líquido de arrefecimento no reservatório, do contrário pode ocorrer um dano ao motor! Se nenhum líquido de arrefecimento for visível no reservatório, **não prosseguir**, buscar ajuda especializada.
- Se ainda uma quantidade residual do líquido de arrefecimento se encontrar no reservatório do líquido de arrefecimento do motor, reabastecer o líquido de arrefecimento até que o nível do líquido permaneça estável.
- O nível do líquido de arrefecimento do motor deve estar entre as marcas no reservatório do líquido de arrefecimento do motor \Rightarrow Fig. 200. **Não reabastecer até acima do canto superior da faixa marcada** \Rightarrow .
- Rosquear bem a tampa.
- Se em caso de emergência não houver à disposição líquido de arrefecimento do motor dentro da especificação exigida \Rightarrow Página 309, não utilizar nenhum outro aditivo do líquido de arrefecimento do motor! Em vez disso, completar inicialmente apenas com **água destilada** \Rightarrow . Depois disso, a 

mistura com a proporção correta de aditivo do líquido de arrefecimento do motor ⇒ Página 309 deve ser restabelecida o mais rápido possível.

⚠️ ADVERTÊNCIA

Vapor quente ou líquidos de arrefecimento do motor quentes podem causar queimaduras graves.

- Nunca abrir a tampa do compartimento do motor quando se puder ver ou ouvir vapor ou líquido de arrefecimento saindo do compartimento do motor. Esperar sempre até que não se veja ou ouça mais vapor ou líquido de arrefecimento saindo.
- Deixar sempre o motor esfriar totalmente antes de abrir cuidadosamente a tampa do compartimento do motor. Ao serem tocadas, partes quentes podem queimar a pele.
- Quando o motor tiver esfriado, observar o seguinte antes de abrir a tampa do compartimento do motor:
 - Ativar o freio de estacionamento eletrônico e colocar a alavanca seletora na posição P ou a alavanca da transmissão na posição neutra.
 - Desligar a ignição e retirar a chave do veículo da ignição.
 - Manter crianças sempre afastadas do compartimento do motor e nunca deixá-las desassistidas.
- O sistema de arrefecimento do motor está sob pressão com o motor quente. Nunca abrir a tampa do reservatório de expansão do líquido de arrefecimento do motor com o motor quente. Caso isso seja feito, o líquido de arrefecimento pode respingar e causar queimaduras e outros ferimentos graves.
 - Girar a tampa lentamente e com muito cuidado no sentido anti-horário enquanto pressiona a tampa levemente para baixo.
 - Proteger sempre o rosto, as mãos e os braços do líquido de arrefecimento quente ou do vapor com um pano grande e espesso.

⚠️ ADVERTÊNCIA (continuação)

- Ao reabastecer, não derramar fluidos sobre partes do motor ou sobre o sistema de escape. Os fluidos derramados podem causar incêndios. Em certas circunstâncias o etilenoglicol do líquido de arrefecimento do motor pode pegar fogo.

ⓘ NOTA

- Utilizar somente água destilada para reabastecer! Todos os outros tipos de água podem causar corrosão e sérios danos ao motor devido a seus componentes químicos. Isso também pode ocasionar falhas do motor. Caso seja reabastecida outra água que não seja destilada, todo o líquido do sistema de arrefecimento do motor deve ser trocado imediatamente por uma Concessionária Volkswagen ou por uma empresa especializada.
- Abastecer com líquido de arrefecimento do motor somente até o canto superior da faixa marcada ⇒ Fig. 200. Caso contrário, ao aquecer-se, o líquido excedente será expulso do sistema de arrefecimento do motor e poderá ocasionar danos.
- Em caso de maiores perdas de líquido de arrefecimento do motor, reabastecer com líquido de arrefecimento somente com o motor *totalmente resfriado*. Atribuem-se maiores perdas de líquido de arrefecimento do motor a vazamentos do sistema de arrefecimento. O sistema de arrefecimento do motor deve ser verificado por uma Concessionária Volkswagen. Caso contrário, podem ocorrer danos no motor!
- Não reabastecer com líquido de arrefecimento se no reservatório de expansão do líquido de arrefecimento do motor não se encontrar mais nenhum líquido de arrefecimento! Existe a possibilidade de ter entrado ar no sistema de arrefecimento. Não prosseguir, procurar uma Concessionária Volkswagen ou auxílio técnico especializado. Caso contrário, podem ocorrer danos no motor!
- Ao reabastecer com fluidos, atentar para que os fluidos corretos sejam abastecidos nas aberturas de enchimento corretas. A utilização de fluidos incorretos pode resultar em deficiências funcionais graves e danos no motor.

Bateria do veículo

Introdução ao tema

Neste capítulo encontram-se informações relativas aos seguintes temas:

Luz de advertência	313
Verificar o nível de eletrólito da bateria do veículo	314
Carregar, substituir, desconectar ou conectar a bateria do veículo	315

A bateria do veículo é componente do sistema elétrico e serve para a alimentação energética do veículo.





Por esse motivo, trabalhos no sistema elétrico somente devem ser realizados por conta própria quando se estiver familiarizado com a atividade e com as ações preventivas de segurança válidas e os consumíveis e líquidos de serviço corretos, bem como as ferramentas adequadas estiverem à disposição! Os trabalhos inadequados podem causar ferimentos graves ⇒ . Se for o caso, mandar realizar todos os trabalhos numa Concessionária Volkswagen ou numa empresa especializada. Para isso, a Volkswagen recomenda procurar uma Concessionária Volkswagen.

Quantidade e local de instalação da bateria do veículo

Dependendo do modelo, a bateria do veículo pode estar no compartimento do motor ou sob uma cobertura no compartimento de bagagem.

Em algumas versões do modelo, pode haver 2 baterias disponíveis no veículo. Nesse caso, a segunda bateria do veículo encontra-se também no compartimento de bagagem.

Significado dos alertas na bateria do veículo

Símbolo	Significado
	Usar sempre óculos de proteção!
	O eletrólito da bateria é fortemente corrosivo. Usar sempre luvas e óculos de proteção!
	Fogo, faíscas, fumo e luz exposta são proibidos!
	Ao carregar a bateria do veículo é produzida uma mistura de gases altamente explosiva!
	Manter a bateria do veículo e o seu eletrólito longe do alcance de crianças!

Informações e alertas complementares:

- Preparações para trabalhos no compartimento do motor ⇒ Página 297

ADVERTÊNCIA

Trabalhos na bateria do veículo e no sistema elétrico podem causar queimaduras químicas, incêndios ou choques elétricos graves. Antes de qualquer trabalho, ler e observar sempre os seguintes alertas e precauções de segurança:

- Antes de qualquer trabalho na bateria do veículo, desligar a ignição e todos os consumidores elétricos e desconectar o cabo do polo negativo da bateria do veículo.
- Manter crianças longe do eletrólito da bateria e da bateria do veículo.
- Usar sempre luvas e óculos de proteção.
- O eletrólito da bateria é muito agressivo. Ele pode queimar a pele e provocar a perda da visão. Ao manusear a bateria do veículo, proteger principalmente as mãos, os braços e os olhos de espirros de eletrólito.
- Não fumar e nunca trabalhar próximo de chamas expostas ou de faíscas.
- Evitar a produção de faíscas por cabos e aparelhos elétricos, bem como por descargas eletrostáticas.
- Nunca por os polos da bateria em curto-circuito.
- Nunca utilizar uma bateria do veículo danificada. Ela pode explodir. Substituir imediatamente uma bateria do veículo danificada.
- Substituir imediatamente uma bateria do veículo danificada ou congelada. Uma bateria do veículo descarregada pode congelar em temperaturas em torno de 0°C (+32° F).
- Em veículos com a bateria no compartimento de bagagem, atentar para a fixação correta da mangueira de desgaseificação na bateria do veículo.

NOTA

- Não expor a bateria do veículo por períodos prolongados à luz solar direta, pois os raios ultravioletas podem danificar a carcaça da bateria. ▶

! NOTA (continuação)

- Com o veículo parado por um longo período, proteger a bateria do veículo do frio, de modo que não “congele” e, assim, seja destruída.

i Após a partida do motor com a bateria do veículo totalmente descarregada ou com uma bateria substituída no veículo ou depois do

auxílio à partida, as configurações do sistema (hora, data, configurações de conforto pessoais e programações) podem estar desajustadas ou apagadas. Verificar e corrigir as configurações depois que a bateria do veículo tiver sido suficientemente carregada. <

Luz de advertência

📖 Em primeiro lugar, ler e observar as informações introdutórias e as indicações de segurança **⚠** na página 312.

No display do instrumento combinado podem ser exibidas luzes de advertência e mensagens de texto. Além disso, podem ressoar sinais sonoros.

Acesa	Causa possível	Solução
	Alternador avariado.	Procurar uma Concessionária Volkswagen ou uma empresa especializada. Mandar verificar o sistema elétrico. Desligar os consumidores elétricos desnecessários. A bateria do veículo não é carregada pelo alternador durante a condução.

⚠ ADVERTÊNCIA

A inobservância das luzes de advertência acesas e das mensagens de texto pode causar a parada do veículo no trânsito, acidentes e ferimentos graves.

- Nunca ignorar as luzes de advertência acesas e as mensagens de texto.

⚠ ADVERTÊNCIA (continuação)

- Parar o veículo assim que possível e seguro.

! NOTA

A inobservância das luzes de advertência acesas e das mensagens de texto pode ocasionar danos no veículo.

i Ao ligar a ignição, algumas luzes de advertência e de controle se acendem rapidamente no instrumento combinado para a verificação da função. Elas se apagam após alguns segundos. <

Verificar o nível de eletrólito da bateria do veículo

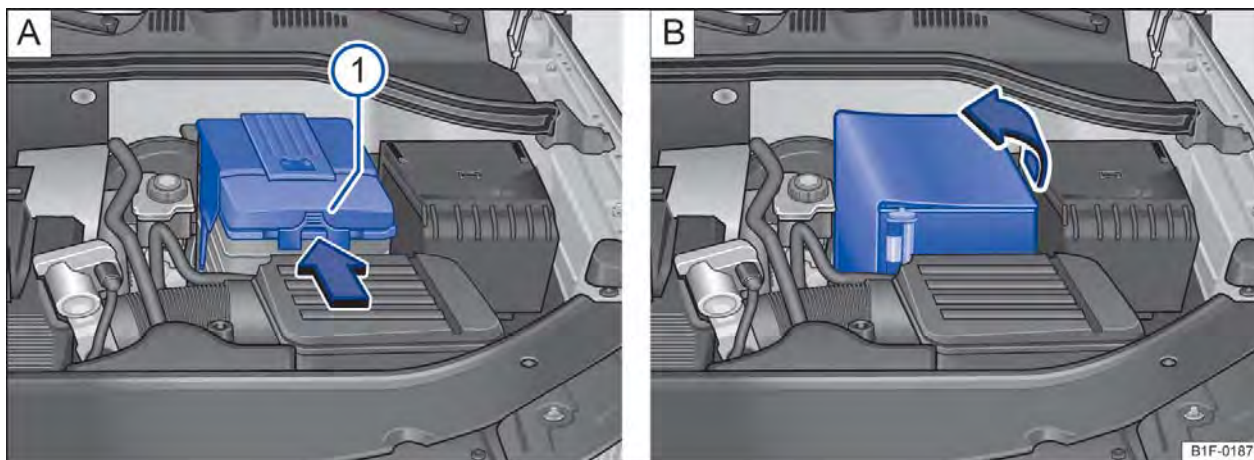

Fig. 202 **A** No compartimento do motor: retirar a cobertura de plástico da bateria do veículo. **B** No compartimento do motor: rebater para fora a guarnição da bateria do veículo.

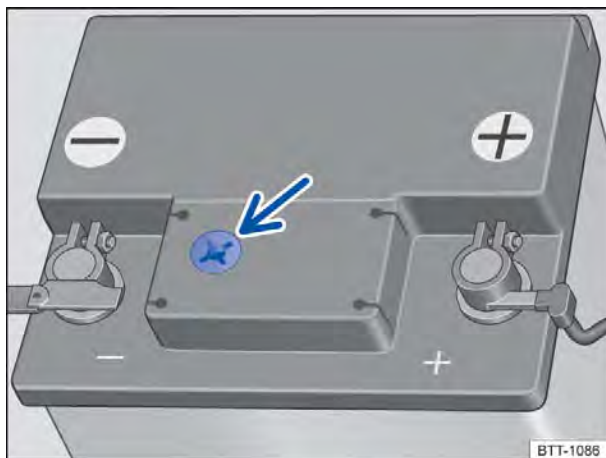





Fig. 203 Representação esquemática: visor no lado superior da bateria do veículo.

 **Em primeiro lugar, ler e observar as informações introdutórias e as indicações de segurança  na página 312.**

Controlar regularmente o nível de eletrólito da bateria com altas quilometragens, em países de clima quente e em uma bateria do veículo velha. No mais, a bateria do veículo não requer manutenção.

Veículos com sistema Start-Stop \Rightarrow Página 210 são equipados com uma baterias de veículos especiais. Nesse tipo de bateria, pode ocorrer que, por motivos técnicos, o nível do eletrólito não possa ser controlado.

Preparações

- Preparar o veículo para trabalhos no compartimento do motor \Rightarrow Página 297.
- Abrir a tampa do compartimento do motor  \Rightarrow Página 297 ou, nos veículos com bateria do veículo no compartimento de bagagem, abrir a tampa do compartimento de bagagem \Rightarrow Página 140.

Abrir a cobertura da bateria (bateria do veículo no compartimento do motor)

Dependendo do modelo, a cobertura da bateria do veículo pode ser uma cobertura plástica fixa ou uma guarnição rebatível.

- *Com uma cobertura de plástico:* pressionar sobre a tira \Rightarrow Fig. 202 **A**  no sentido da seta e retirar a cobertura para cima.
- *Com uma guarnição:* rebater a cobertura para o lado no sentido da seta \Rightarrow Fig. 202 **B**.

Desinstalar a cobertura da bateria (bateria do veículo no compartimento de bagagem)

- A bateria do veículo está no compartimento de bagagem atrás de uma cobertura.
- Para *desinstalar*, retirar a cobertura para cima.
- Para *instalar*, colocar a cobertura na posição inicial. 

Verificar o nível do eletrólito da bateria

- Providenciar iluminação suficiente para poder identificar o indicador colorido no visor redondo no lado superior da bateria do veículo ⇒ Fig. 203 (seta). Nos veículos com bateria do veículo no compartimento de bagagem, se necessário, utilizar um espelho para ver melhor a indicação da cor. Jamais utilizar chamas expostas ou objetos incandescentes como iluminação.
- A indicação de cor no visor redondo muda de acordo com o nível do eletrólito da bateria do veículo.

Cor	Ação
Amarelo-claro ou incolor	Nível de eletrólito da bateria do veículo baixo demais. A bateria do veículo deve ser verificada por uma Concessionária Volkswagen e, se necessário, substituída.
Preto	Nível de eletrólito da bateria do veículo em ordem.

⚠️ ADVERTÊNCIA

Trabalhos na bateria do veículo podem causar queimaduras químicas, explosões ou choques elétricos graves.

- Usar sempre luvas e óculos de proteção.
- O eletrólito da bateria é muito agressivo. Ele pode queimar a pele e provocar a perda da visão. Ao manusear a bateria do veículo, proteger principalmente as mãos, os braços e os olhos de espirros de eletrólito.
- Nunca virar a bateria do veículo. Eletrólito pode sair das aberturas de ventilação e causar queimaduras químicas.
- Jamais abrir uma bateria do veículo.
- Em caso de espirros de eletrólito na pele ou nos olhos, lavar imediatamente a área afetada com água gelada por alguns minutos. Em seguida, procurar imediatamente um médico.
- Em caso de ingestão do eletrólito, procurar um médico imediatamente.

Carregar, substituir, desconectar ou conectar a bateria do veículo

 **Em primeiro lugar, ler e observar as informações introdutórias e as indicações de segurança ⚠️ na página 312.**

Carregar a bateria do veículo

A carga da bateria do veículo deve ser feita por uma Concessionária Volkswagen, pois a tecnologia da bateria do veículo instalada de fábrica requer uma carga de tensão restrita ⇒ ⚠️. Para isso, a Volkswagen recomenda procurar uma Concessionária Volkswagen.

Substituir a bateria do veículo

A bateria do veículo é desenvolvida sob medida para o seu local de instalação e conta com atributos de segurança. Se uma bateria do veículo precisar ser substituída, informar-se antes da compra em uma Concessionária Volkswagen sobre a compatibilidade eletromagnética, o tamanho e as exigências de manutenção, performance e segurança da nova bateria do veículo.

Utilizar somente uma bateria do veículo que não requeira manutenção e que esteja de acordo com as normas TL 825 06 e VW 7 50 73. Essas normas devem ser de julho de 2012 ou mais recentes.

Em veículos com bateria do veículo especial, como, por exemplo, os *veículos com sistema Start-Stop* ⇒ Página 210, a bateria do veículo pode ser substituída somente por uma bateria de mesma especificação.

A bateria do veículo deve ser substituída por uma empresa especializada qualificada. Para isso, a Volkswagen recomenda procurar uma Concessionária Volkswagen.

Nos *veículos com sistema Start-Stop*, a bateria do veículo do veículo deve sempre ser substituída por uma empresa especializada qualificada porque é preciso realizar uma adaptação dos componentes eletrônicos do veículo na substituição. Somente uma empresa especializada qualificada possui a tecnologia correspondente para poder realizar uma adaptação corretamente. Para isso, a Volkswagen recomenda procurar uma Concessionária Volkswagen.

Desconectar a bateria do veículo

Caso a bateria do veículo precise ser desconectada do sistema elétrico do veículo, observar o seguinte: ▶

- Desligar a ignição e todos os consumidores elétricos.
- Destruar o veículo antes da desconexão, pois, caso contrário o sistema de alarme será disparado.
- Primeiramente, desconectar o cabo negativo e, então, o cabo positivo ⇒ ⚠.

Conectar a bateria do veículo

- Antes da reconexão da bateria do veículo, desligar a ignição e todos os consumidores elétricos.
- Primeiramente deve ser conectado o cabo positivo e, então, o cabo negativo ⇒ ⚠.

Após conectar uma bateria do veículo e ligar a ignição, podem se acender diversas luzes de controle. Elas se apagam após um curto percurso de condução com velocidade de 15 a 20 km/h (10 - 12 mph). Caso as luzes de controle continuem acesas, procurar uma Concessionária Volkswagen e mandar verificar o veículo.

Se a bateria do veículo tiver ficado desconectada por longos períodos, o próximo serviço que ocorrer pode não ser mostrado ou calculado corretamente ⇒ Página 19.

Veículos com Keyless Access ⇒ Página 210: se, após a conexão da bateria, a ignição não puder ser ligada, destravar e travar o veículo de fora. Em seguida, tentar ligar a ignição novamente. Caso ainda não consiga ligar a ignição, procurar auxílio técnico especializado.

Desligamento dos consumidores automático

Se a demanda da bateria do veículo for muito alta, diversas medidas serão tomadas automaticamente pela gestão inteligente da rede elétrica do veículo, visando evitar a descarga da bateria do veículo:

- A marcha lenta é mais utilizada para que o alternador forneça mais corrente.
- Se necessário, limita-se o desempenho dos grandes consumidores de energia ou os desliga totalmente, em caso de emergência.
- Ao ligar o motor, a alimentação de tensão das tomadas 12 V e do acendedor de cigarro pode ser temporariamente interrompida.

Não é sempre que o gerenciamento da rede elétrica pode evitar que a bateria do veículo seja descarregada. Isso pode ocorrer se a ignição permanecer ligada com o motor desligado por longos períodos ou se a luz de posição ou de estacionamento ficarem acesas por muito tempo com o veículo estacionado.

Desligamento da bateria em acidentes com acionamento do airbag

Em veículos com uma bateria do veículo no compartimento de bagagem, a conexão elétrica com a bateria do veículo é cortada automaticamente de forma pirotécnica em caso de acidente com acionamento do airbag. Dessa forma é evitado um curto-circuito.

Por que motivo a bateria do veículo se descarrega

- Longos períodos sem ligar o motor, principalmente com a ignição ligada.
- Uso de consumidores elétricos com o motor parado.
- Com o aquecimento estacionário ligado ⇒ Página 278.

⚠ ADVERTÊNCIA

O uso de baterias do veículo incorretas ou a sua fixação inadequada podem causar curto-circuitos, incêndios e ferimentos graves.

- Utilizar somente baterias do veículo sem necessidade de manutenção e protegidas contra vazamento que possuam as mesmas características, especificações e dimensões da bateria do veículo instalada de fábrica.

⚠ ADVERTÊNCIA

Ao carregar a bateria do veículo é produzida uma mistura de gases altamente explosiva.

- Carregar a bateria do veículo somente em recintos bem ventilados.
- Nunca carregar uma bateria do veículo congelada ou que tenha sido descongelada. Uma bateria do veículo descarregada pode congelar em temperaturas em torno de 0°C (+32° F).
- Substituir sem falta uma bateria do veículo que já tenha congelado.
- Cabos de conexão que não tenham sido conectados corretamente podem causar um curto-circuito. Primeiramente, conectar o cabo positivo, para então conectar o cabo negativo.

ⓘ NOTA



- Nunca desconectar ou ligar entre si baterias de veículos com a ignição ligada ou com o motor em funcionamento. Da mesma forma, nunca utilizar uma bateria do veículo que não corresponda às especificações do veículo. O sistema ►

 **NOTA (continuação)**

elétrico ou os componentes elétricos podem ser danificados e isso pode causar falhas do funcionamento elétrico.

- **Nunca conectar acessórios que forneçam corrente para carregar a bateria do veículo, como painéis solares ou carregadores de bateria na tomada 12 V ou no acendedor de cigarro. Caso contrário, o sistema elétrico do veículo pode ser danificado.**

 Descartar a bateria do veículo como recomendado. As baterias do veículo podem conter substâncias tóxicas como ácido sulfúrico e chumbo.

 O eletrólito da bateria pode poluir o meio ambiente. Os fluidos que vazarem devem ser recolhidos e descartados de maneira correta. 

CÓPIA

Rodas e pneus

Sistemas de controle dos pneus

Introdução ao tema

Neste capítulo encontram-se informações relativas aos seguintes temas:

Tipos dos sistemas de controle dos pneus ...	318
Luz de controle do indicador de controle dos pneus	319
Luz de controle do sistema de controle da pressão dos pneus	320
Indicador de controle dos pneus	322
Sistema de controle da pressão dos pneus ..	323

O sistema de controle dos pneus alerta o condutor caso a pressão dos pneus esteja muito baixa.

Informações e alertas complementares:

- Sistema de informações Volkswagen ⇒ Página 26
- Transportar ⇒ Página 137
- Rodas e pneus ⇒ Página 326

ADVERTÊNCIA

A tecnologia inteligente do sistema de controle dos pneus não pode superar os limites físicos, e funciona somente dentro dos limites do sistema. O uso inadequado das rodas e dos pneus pode ocasionar a perda de pressão súbita dos pneus, o soltamento da banda de rodagem dos pneus e até fazer com que os pneus estourem.

- Verificar regularmente a pressão dos pneus e manter sempre o valor indicado para a pressão dos pneus ⇒ Página 326. Uma

ADVERTÊNCIA (continuação)

pressão dos pneus muito baixa ao conduzir pode aquecer fortemente os pneus, podendo causar a soltura da banda de rodagem e o estouro do pneu.

- Manter a pressão dos pneus sempre correta com os pneus frios, conforme indicado na etiqueta adesiva ⇒ Página 326.
- Verificar regularmente a pressão dos pneus com os pneus frios. Se necessário, adequar a pressão dos pneus no pneu frio para os pneus montados no carro ⇒ Página 326.
- Verificar os pneus regularmente, procurando sinais de desgaste e de danos.
- Nunca exceder a velocidade máxima e a capacidade de carga permitidas para os pneus montados.



Uma pressão dos pneus muito baixa aumenta o consumo de combustível e o desgaste do pneu.



Ao conduzir pela primeira vez com pneus novos em alta velocidade, eles podem se expandir um pouco e, assim, pode ser emitido um alerta de pressão dos pneus único.



Substituir pneus velhos somente por pneus liberados pela Volkswagen para o respectivo modelo de veículo.



Não confiar apenas no sistema de controle dos pneus. Verificar regularmente os pneus para se assegurar de que a pressão dos pneus está correta e de que os pneus não têm sinal de danos, como, por exemplo, furos, cortes, rachaduras ou bolhas. Remover corpos estranhos do perfil do pneu antes que eles penetrem no interior do pneu. <

Tipos dos sistemas de controle dos pneus



Em primeiro lugar, ler e observar as informações introdutórias e as indicações de segurança  na página 318.

Para este veículo existem 2 sistemas de controle de pneus diferentes, que se deixam diferenciar através das seguintes características: ►

Indicador de controle dos pneus

- Monitoramento de diferentes parâmetros (diâmetro de rolamento, entre outros) de todos os pneus por meio dos sensores do ABS (medição indireta).
- Luz de controle (⚠) no instrumento combinado e mensagem de texto no display do instrumento combinado.
- Configuração do sistema por meio dos menus no display do instrumento combinado ⇒ Página 26.
- Comando do menu para atualizar o sistema durante o ajuste da pressão dos pneus.

Sistema de controle da pressão dos pneus

- Monitoramento da pressão dos pneus por meio dos sensores de pressão na válvula dos pneus (medição direta). Válvulas de pneu metálicas.
- Luz de controle (⚠) no instrumento combinado e indicador gráfico e mensagem de texto no display do instrumento combinado.
- Configuração do sistema por meio dos menus no display do instrumento combinado ⇒ Página 26.
- Pressões ajustáveis para carga parcial e para carga plena.
- Dimensões reguláveis dos pneus.
- Tomada de controle automática durante o ajuste da pressão dos pneus.

Luz de controle do indicador de controle dos pneus



Em primeiro lugar, ler e observar as informações introdutórias e as indicações de segurança ⚠ na página 318.

Acesa	Causa possível ⇒ ⚠	Solução
	A pressão de um pneu ou de diversos pneus diminuiu significativamente em comparação à pressão ajustada pelo condutor ou o pneu está estruturalmente danificado. Adicionalmente, ressoa um alerta sonoro e pode ser exibida uma mensagem de texto correspondente no display do instrumento combinado.	Não prosseguir! Reduzir a velocidade imediatamente! Parar o veículo assim que possível e seguro. Evitar manobras bruscas de direção e de frenagem! Controlar todas as rodas e a pressão dos pneus e, se necessário, adequar ⇒ Página 326. Substituir os pneus danificados. Após uma mudança da pressão dos pneus ou após trocar uma ou mais rodas, o indicador de controle dos pneus precisa ser novamente programado ⇒ Página 322.
Piscando	Causa possível ⇒ ⚠	Solução
	Sistema com falha. A luz de controle pisca por cerca de um minuto e, em seguida, permanece acesa constantemente.	Se a pressão dos pneus estiver correta e, mesmo após desligar e ligar a ignição, não for possível calibrar o sistema de controle dos pneus e a luz de controle continuar piscando e, em seguida, permanecer acesa, procurar uma empresa especializada. O sistema deve ser verificado.

Ao ligar a ignição, algumas luzes de advertência e de controle se acendem rapidamente para verificação da função. Elas se apagam após alguns segundos.

ADVERTÊNCIA

Pressão dos pneus diferente ou pressão dos pneus muito baixa podem causar um colapso dos pneus, a perda de controle do veículo, acidentes, ferimentos graves e a morte.

⚠️ ADVERTÊNCIA (continuação)

- Se a luz de controle (⚠️) se acender, parar imediatamente e verificar todos os pneus ⇒ Página 326.
- Pressão dos pneus diferente ou pressão dos pneus muito baixa podem aumentar o desgaste do pneu, piorar a estabilidade de condução e aumentar a distância de frenagem.
- Pressão dos pneus diferente ou pressão dos pneus muito baixa podem ocasionar um colapso súbito do pneu, causando o estouro do pneu e a perda de controle do veículo.
- O condutor é responsável pela correta pressão dos pneus em todos os pneus do veículo. A pressão dos pneus recomendada está sempre disponível em uma etiqueta adesiva ⇒ Página 326.
- A indicação de controle dos pneus só pode cumprir sua função se todos os pneus frios estiverem com a pressão dos pneus correta.
- Usar valores de pressão dos pneus incorretos pode causar acidentes e danos aos pneus. Todos os pneus precisam ter sempre a pressão adequada ao carregamento ⇒ Página 326.
- Antes de cada condução, abastecer sempre os pneus com a pressão dos pneus correta ⇒ Página 326.
- Em viagens com a pressão dos pneus muito baixa, os pneus apresentam necessariamente mais deformações. Assim, os pneus podem se aquecer tanto que a banda de rodagem se solte, os pneus estorem e seja perdido o controle do veículo.
- Altas velocidades e sobrecarga podem aquecer um pneu de tal maneira que o pneu pode estourar e levar à perda de controle do veículo.
- Uma pressão dos pneus muito alta ou muito baixa encurta o tempo de vida dos pneus e piora o comportamento de direção do veículo.

⚠️ ADVERTÊNCIA (continuação)

- Se o pneu não estiver “furado” e não for necessário trocar a roda imediatamente, conduzir em baixa velocidade até a Concessionária Volkswagen ou empresa especializada mais próxima, verificar e corrigir a pressão dos pneus ⇒ Página 326.

⚠️ ADVERTÊNCIA

A inobservância das luzes de advertência acesas e das mensagens de texto pode causar a parada do veículo no trânsito, acidentes e ferimentos graves.

- Nunca ignorar as luzes de advertência acesas e as mensagens de texto.
- Parar o veículo assim que possível e seguro.

ⓘ NOTA

A inobservância das luzes de controle que se acendem e das mensagens de texto pode causar danos ao veículo.

i Com a ignição ligada, se for detectada uma pressão dos pneus muito baixa, a luz de controle amarela se acende (⚠️). Adicionalmente, ressoa um alerta sonoro e pode ser exibida uma mensagem de texto.

i Com a ignição ligada, se for detectada uma avaria do sistema, a luz de controle amarela pisca (⚠️) por aproximadamente um minuto e depois se acende permanentemente. Adicionalmente, pode ser exibida uma mensagem de texto.

i Conduzir em ruas não pavimentadas por muito tempo ou com uma forma de condução esportiva pode desativar o indicador de controle dos pneus temporariamente. A luz de controle exibe a falha de funcionamento, mas se apaga, no entanto, se as condições da rua ou a forma de condução mudarem.







Luz de controle do sistema de controle da pressão dos pneus





Em primeiro lugar, ler e observar as informações introdutórias e as indicações de segurança ⚠️ na página 318.

A luz de controle se acende ou pisca no caso de um pneu furado, uma pressão dos pneus baixa demais ou em uma avaria do sistema. Adicionalmente, mensagens de texto podem ser exibidas no display do instrumento combinado e pode soar um alerta sonoro.



Acesa	Mensagem de texto	Causa possível ⇒ ⚠	Solução
	PNEU FURADO!	Pelo menos um pneu está com uma pressão abaixo de 1,4 bar (20 psi / 140 kPa) ou ocorreu uma perda crítica da pressão dos pneus.	 Não prosseguir! Reduzir a velocidade imediatamente! Parar o veículo assim que possível e seguro. Evitar manobras bruscas de direção e de frenagem! Verificar todas as rodas quanto a danos externos e possíveis corpos estranhos e também verificar a pressão dos pneus de todas as rodas. Se não for necessário trocar a roda no próprio lugar, conduzir em baixa velocidade até a Concessionária Volkswagen mais próxima.
	PRESSÃO DOS PNEUS MUITO BAIXA!	O alerta indica que pelo menos um pneu está com uma pressão crítica.	Verificar a pressão dos pneus de todas as rodas imediatamente. Se não for necessário trocar a roda no próprio lugar, conduzir em baixa velocidade até a Concessionária Volkswagen mais próxima.
	VERIFICAR AS PRESSÕES DOS PNEUS.	O alerta indica que pelo menos um pneu está com uma pressão reduzida.	Na próxima oportunidade, verificar ⇒ Página 326 e corrigir a pressão dos pneus. Até a correção do problema, evitar trechos longos e velocidades máximas.
---	VERIFICAR AS PRESSÕES DOS PNEUS.	Após ligar a ignição, é indicado que pelo menos um pneu está com a pressão baixa demais.	Na próxima oportunidade, verificar ⇒ Página 326 e corrigir a pressão dos pneus. Até a correção do problema, evitar trechos longos e velocidades máximas.

Piscando	Mensagem de texto	Causa possível ⇒ ⚠	Solução
	---	O símbolo pisca em intervalos regulares durante a condução. Há uma falha de transmissão entre um sensor e o sistema. O funcionamento pode ser temporariamente limitado por sobreposições de transmissores que se encontram nas proximidades do veículo e trabalham na mesma faixa de frequência (por exemplo, um rádio, um controle remoto ou um brinquedo).	Se for o caso, desligar ou evitar a fonte de avaria.
	---	Sistema com falha. A luz de controle pisca por cerca de um minuto e, em seguida, permanece acesa constantemente.	Se a pressão dos pneus estiver correta e, mesmo após desligar e ligar a ignição, a luz de controle continuar piscando e, em seguida, permanecer acesa, procurar uma empresa especializada. O sistema deve ser verificado.

Ao ligar a ignição, algumas luzes de advertência e de controle se acendem rapidamente para verificação da função. Elas se apagam após alguns segundos.

⚠️ ADVERTÊNCIA

Pressão dos pneus diferente ou pressão dos pneus muito baixa podem causar um colapso dos pneus, a perda de controle do veículo, acidentes, ferimentos graves e a morte.

- Se a luz de controle (⚠️) se acender, parar imediatamente e verificar todos os pneus ⇒ Página 326.
- Pressão dos pneus diferente ou pressão dos pneus muito baixa podem aumentar o desgaste do pneu, piorar a estabilidade de condução e aumentar a distância de frenagem.
- Pressão dos pneus diferente ou pressão dos pneus muito baixa podem ocasionar um colapso súbito do pneu, causando o estouro do pneu e a perda de controle do veículo.
- O condutor é responsável pela correta pressão dos pneus em todos os pneus do veículo. A pressão dos pneus recomendada está sempre disponível em uma etiqueta adesiva ⇒ Página 326.
- O sistema de controle da pressão dos pneus só pode cumprir sua função se todos os pneus frios estiverem com a pressão dos pneus correta.
- Usar valores de pressão dos pneus incorretos pode causar acidentes e danos aos pneus. Todos os pneus precisam ter sempre a pressão adequada ao carregamento ⇒ Página 326.

⚠️ ADVERTÊNCIA (continuação)

- Antes de cada condução, abastecer sempre os pneus com a pressão dos pneus correta ⇒ Página 326.
- Em viagens com a pressão dos pneus muito baixa, os pneus apresentam necessariamente mais deformações. Assim, os pneus podem se aquecer tanto que a banda de rodagem se solte, os pneus estourem e seja perdido o controle do veículo.
- Altas velocidades e sobrecarga podem aquecer um pneu de tal maneira que o pneu pode estourar e levar à perda de controle do veículo.
- Uma pressão dos pneus muito alta ou muito baixa encurta o tempo de vida dos pneus e piora o comportamento de direção do veículo.
- Se o pneu não estiver “furado” e não for necessário trocar a roda imediatamente, conduzir em baixa velocidade até a Concessionária Volkswagen ou empresa especializada mais próxima, verificar e corrigir a pressão dos pneus ⇒ Página 326.

⚠️ ADVERTÊNCIA

A inobservância das luzes de advertência acesas e das mensagens de texto pode causar a parada do veículo no trânsito, acidentes e ferimentos graves.

- Nunca ignorar as luzes de advertência acesas e as mensagens de texto.
- Parar o veículo assim que possível e seguro.

ⓘ NOTA

A inobservância das luzes de controle que se acendem e das mensagens de texto pode causar danos ao veículo.

Indicador de controle dos pneus



Em primeiro lugar, ler e observar as informações introdutórias e as indicações de segurança ⚠️ na página 318.

O indicador de controle dos pneus compara, com a ajuda dos sensores do ABS, a rotação e, conseqüentemente, o diâmetro de rolamento de cada uma das rodas, entre outras coisas. O indicador de controle dos pneus indica no instrumento combinado uma alteração do diâmetro de rolamento em uma ou mais rodas.

Alterações do diâmetro de rolamento

O diâmetro de rolamento do pneu pode se alterar:

- Se a pressão dos pneus tiver sido alterada manualmente.
- Se a pressão dos pneus estiver muito baixa.
- Se o pneu tiver danos estruturais.
- Se o veículo estiver carregado em apenas um dos lados.

- Se as rodas de um eixo estiverem muito carregadas, por exemplo, em caso de carregamento muito pesado.
- Se correntes para neve estiverem montadas.
- Se uma roda de emergência estiver montada.
- Se uma roda por eixo tiver sido trocada.

O indicador de controle dos pneus (⏏) poderá ser retardado ou não exibir nada sob determinadas condições como, por exemplo, se a forma de condução for muito esportiva, em ruas cobertas de neve ou não pavimentadas ou ao conduzir com correntes para neve.

Programar o indicador de controle dos pneus

Após uma mudança da pressão dos pneus ou após trocar uma ou mais rodas, o indicador de controle dos pneus precisa ser novamente programado. Isto também é válido após trocar as rodas dianteiras pelas rodas traseiras.

Para programar novamente o sistema, é necessário reinicializar os valores salvos.

- Ligar a ignição.
- Acessar o item de menu **Pressão pneu** no display do instrumento combinado e armazenar a nova pressão dos pneus ⇒ Página 26.

O sistema é programado, depois de reinicializar os valores salvos, durante a condução normal do veículo de acordo com a pressão dos pneus definida

pelo condutor e com os pneus instalados. Após uma condução longa com diferentes velocidades, os valores programados são gravados e monitorados.

Com carga muito alta nas rodas, por exemplo, em caso de carregamento pesado, antes da programação, a pressão dos pneus deve ser aumentada até que ela atinja a pressão dos pneus de carga plena recomendada ⇒ Página 326.

i O indicador de controle dos pneus não funciona se o ESC ou o ABS estiverem avariados ⇒ Página 194.

i Após um alerta de pressão dos pneus muito baixa, o veículo deve permanecer parado por aproximadamente um minuto e não pode ser movido. Alternativamente, a ignição pode ser desligada e ligada novamente. Somente depois o indicador de controle dos pneus pode ser programado novamente.

i Ao conduzir com uma roda sobressalente ou com uma roda de emergência, pode ocorrer uma indicação de erro, porque o escopo da roda sobressalente ou de emergência pode ser diferente das outras rodas.

i Durante a condução com correntes para neve, um indicador de falha pode ser exibido, uma vez que as correntes para neve aumentam o diâmetro da roda.

Sistema de controle da pressão dos pneus

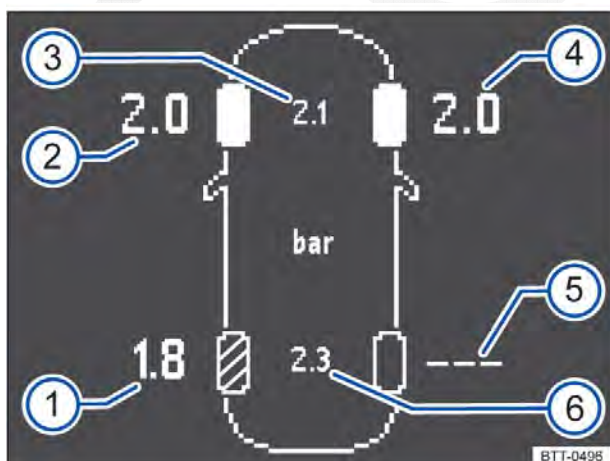

Fig. 204 Representação esquemática da exibição do display do instrumento combinado: pressões dos pneus atuais.

Em primeiro lugar, ler e observar as informações introdutórias e as indicações de segurança ⚠ na página 318.

O sistema de controle da pressão dos pneus (RDK) monitora a pressão dos pneus das 4 rodas durante a condução com a ajuda dos sensores de pressão dos pneus nas rodas. Em caso de perda de pressão, o sistema alerta o condutor por meio de uma mensagem de advertência visual ou sonora.

Exibição da pressão dos pneus do display no instrumento combinado

Acessar o menu **Estado veículo** no display do instrumento combinado ⇒ Página 26. O veículo é representado com as pressões dos pneus reais e especificadas de todas as rodas ⇒ Fig. 204.

Legenda para ⇒ Fig. 204

Número de posição	Significado
①	Pressão real da roda traseira esquerda em bar.
②	Pressão real da roda dianteira esquerda em bar.
③	Pressão especificada do eixo dianteiro em bar.
④	Pressão real da roda dianteira direita em bar.
⑤	Avaria do sistema da roda traseira direita.
⑥	Pressão especificada do eixo traseiro em bar.

Após ligar a ignição, a última indicação dos valores de pressão dos pneus armazenada é exibida em seguida. Com o começo da condução, esta indicação é atualizada, exibindo os atuais valores de pressão dos pneus reais. Se a pressão dos pneus estiver muito baixa, os respectivos valores de pressão dos pneus reais e os pneus afetados são apresentados e marcados ⇒ Fig. 204.

Se não foi enviada nenhuma pressão dos pneus, é exibida em cinza a última pressão real recebida, por exemplo, ao estacionar.

Ligar ou desligar o sistema de controle da pressão dos pneus¹⁾

Observar as determinações legais específicas de cada país do sistema de controle da pressão dos pneus.

Para veículos produzidos nos países ECE: se for montado um conjunto de pneus no veículo que não possui ou possui sensores de roda inadequados do sistema de controle da pressão dos pneus, por exemplo, pneus de inverno, a luz de controle pisca (L) por aproximadamente um minuto e depois se acende permanentemente. Além disso, pode soar um sinal sonoro. A pressão dos pneus não será monitorada. **Não é possível desligar o sistema.**

Para veículos produzidos fora dos países ECE: se for montado um conjunto de pneus no veículo que não possui ou possui sensores de roda inadequados do sistema de controle da pressão dos pneus, por exemplo, pneus de inverno, é realizado um desligamento automático do sistema após o início da condução. Nesse caso, é exibida uma mensagem de texto. Além disso, pode soar um sinal sonoro. A pressão dos pneus não será monitorada. Assim que o sistema de controle da pressão dos

pneus voltar a receber sinais de sensor adequados durante a condução, o sistema de religa automaticamente.

Adequar a pressão dos pneus

Após cada alteração relevante da carga, a pressão dos pneus **precisa** ser verificada e adequada. A pressão dos pneus recomendada para o veículo está em uma etiqueta adesiva colada na coluna da porta do condutor ou no lado de dentro da portinhola do tanque ⇒ Página 326.

Se a pressão dos pneus precisar ser adequada em um pneu quente, encher o pneu com 0,2 – 0,3 bar (2,9 – 4,4 psi / 20 – 30 kPa) a mais do que consta na etiqueta adesiva da pressão dos pneus.

Podem ocorrer variações entre os valores de pressão medidos pelo manômetro no momento da calibragem e os valores de pressão dos pneus indicados pelos sensores de pressão dos pneus. O sistema de controle da pressão dos pneus eletrônico é mais exato!

Selecionar a pressão dos pneus especificada para carga parcial ou carga total

Independente das condições de carga do veículo, o condutor precisa selecionar a pressão especificada adequada para o veículo com carga parcial ou total.

- Acessar o menu principal **Configurações** no display do instrumento combinado ⇒ Página 26.
- Selecionar o submenu **Pressão pneus**.
- Após selecionar o item de menu **Carga**, é possível escolher entre *Carga parcial* ou *Carga total*.

Selecionar os tipos de pneu

Ao trocar os pneus por pneus de outra dimensão, pode ser necessário adequar a pressão especificada ao novo conjunto de pneus. Neste caso, é preciso selecionar o tipo de pneu adequado no menu principal **Configurações**. Se uma adequação não for necessária, o menu de seleção não estará disponível.

- Acessar o menu principal **Configurações** no display do instrumento combinado ⇒ Página 26.
- Selecionar o submenu **Pressão pneus**.
- Selecionar o submenu **Tipo de pneu**.
- Selecionar a dimensão de pneu correta e confirmar a solicitação com o botão **OK/RESET** da alavanca dos limpadores do para-brisa ou com o botão **OK** do volante multifunções. ▶

¹⁾ Dependente do veículo

Na instalação de pneus com novas dimensões não previstas de fábrica, a pressão especificada correspondente pode ser acrescentada posteriormente pela Concessionária Volkswagen no item de menu **Individual**.

Programação dos sensores de pressão dos pneus

Não é necessária uma reprogramação manual depois da substituição dos sensores de pressão dos pneus ou da troca dos conjuntos dos pneus. O sistema de controle da pressão dos pneus reconhece os novos sensores de pressão dos pneus automaticamente e os programa imediatamente no início da condução.

Roda sobressalente

A pressão do pneu de uma roda sobressalente no compartimento de bagagem **não** é monitorada.

Armazenar o pneu

Se os pneus estiverem parados, os sensores não enviam a pressão dos pneus. Assim, as baterias dos sensores são poupadas.

! NOTA

- **Os sensores de pressão dos pneus estão na roda, presos em válvulas de alumínio especiais. Estas válvulas estão parafusadas rigidamente. Ao encher e verificar a pressão dos pneus, não dobrar as válvulas tentando colocá-las “na posição”.**
- **A falta de tampas de válvula pode causar danos na válvula e, se for o caso, nos sensores do sistema de controle da pressão dos pneus. Por isso, conduzir sempre com as tampas das válvulas completamente rosqueadas e que correspondem às tampas de válvula instaladas de fábrica. Não utilizar tampas de válvula metálicas.**
- **Não utilizar “tampas de válvula de conforto”, pois elas não têm poder vedativo e, assim, podem ocorrer danos aos sensores.**
- **Não danificar as válvulas e os sensores ao trocar os pneus por outros.**
- **As válvulas de alumínio instaladas devem ser renovadas após aproximadamente 6 anos no momento da troca de pneu por causa de envelhecimento. Após serem desmontadas, as válvulas de alumínio não são mais utilizáveis e devem ser renovadas. O sensor de pressão dos pneus pode continuar sendo utilizado.**

Fatos sobre as rodas e os pneus

Introdução ao tema

Neste capítulo encontram-se informações relativas aos seguintes temas:

Manuseio de rodas e pneus	328
Aros	329
Pneus novos e substituição dos pneus	330
Pressão dos pneus	331
Profundidade do perfil e indicador de desgaste	333
Danos nos pneus	334
Roda sobressalente	335
Inscrição dos pneus	337
Pneus de inverno	340
Correntes para neve	341

A Volkswagen recomenda que todos os trabalhos nas rodas e nos pneus sejam executados por uma empresa especializada. Empresas especializadas estão equipadas com todas as ferramentas e peças de reposição necessárias, têm o conhecimento técnico necessário e estão preparadas para o descarte adequado dos pneus usados. Para isso, a Volkswagen recomenda procurar uma Concessionária Volkswagen.

Informações e alertas complementares:

- Transportar ⇒ Página 137
- Condução com reboque ⇒ Página 149
- Sistemas de controle dos pneus ⇒ Página 318
- Conservar e limpar a parte externa do veículo ⇒ Página 342
- Informações ao consumidor ⇒ Página 370
- Ferramentas de bordo ⇒ Página 388
- Calotas ⇒ Página 390
- Troca de roda ⇒ Página 393
- Kit de reparo dos pneus ⇒ Página 401

ADVERTÊNCIA

Pneus novos ou pneus velhos, desgastados ou danificados não são capazes de proporcionar o controle e efeito de frenagem totais do veículo.

- **Um manuseio inadequado de rodas e pneus pode reduzir a segurança de condução e causar acidentes e ferimentos graves.**

ADVERTÊNCIA (continuação)

- **Utilizar somente pneus radiais de estrutura e tamanho (diâmetro de rolamento) iguais e com o mesmo perfil em todas as 4 rodas.**
- **Pneus novos precisam ser amaciados, pois sua aderência e efeito de frenagem são, inicialmente, reduzidas. Para evitar acidentes e ferimentos graves, conduzir com a devida precaução durante os primeiros 600 km.**
- **Verificar regularmente a pressão dos pneus com os pneus frios e manter sempre o valor indicado para a pressão dos pneus. Uma pressão dos pneus muito baixa ao conduzir pode aquecer fortemente os pneus, podendo causar a soltura da banda de rodagem e o estouro do pneu.**
- **Nunca dirigir com pneus danificados (furos, cortes, rasgos e bolhas) e desgastados. A condução com esses pneus pode causar o estouro dos pneus, acidentes e ferimentos graves. Pneus desgastados ou danificados devem ser substituídos imediatamente.**
- **Nunca exceder a velocidade máxima e a capacidade de carga permitidas para os pneus montados.**
- **A eficiência dos sistemas de assistência ao condutor e dos sistemas de assistência de frenagem também depende da aderência dos pneus.**
- **Se, durante a condução, forem identificadas vibrações incomuns ou o veículo estiver puxando para um dos lados, parar imediatamente e verificar as rodas e os pneus quanto a danos.**
- **Para diminuir o risco de perda de controle da direção, de acidente ou de ferimentos graves, nunca soltar os parafusos dos aros com o anel do aro aparafusado.**
- **Não utilizar rodas ou pneus de procedência desconhecida. Rodas e pneus usados podem estar danificados, mesmo se os danos não forem visíveis.**
- **Pneus velhos – mesmo se nunca usados – podem esvaziar ou estourar subitamente, principalmente em altas velocidades, e causar acidentes e ferimentos graves. Pneus com mais de 6 anos só devem ser utilizados em caso de emergência, com extremo cuidado e forma de condução igualmente cuidadosa.**



Por razões técnicas, aros de outros veículos normalmente não podem ser utilizados. Isto vale, sob certas circunstâncias, até mesmo para aros do mesmo modelo de veículo. Observar os

documentos de licenciamento do veículo e, se necessário, consultar uma Concessionária Volkswagen.



CÓPIA

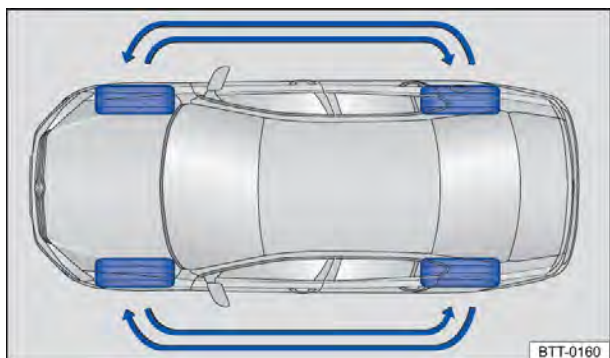



Fig. 205 Esquema para a troca das rodas.

 **Em primeiro lugar, ler e observar as informações introdutórias e as indicações de segurança**  **na página 326.**

Os pneus são as peças do veículo que mais são submetidas a esforço e as que mais são depreciadas. Os pneus são muito importantes, uma vez que a estreita área de apoio dos pneus é o único contato do veículo com a rua.

O tempo de vida dos pneus depende da pressão dos pneus, da forma de condução, do manuseio e da instalação correta.

Pneus e aros são elementos de construção importantes. Os pneus e as rodas liberados pela Volkswagen são determinados para o modelo de veículo correspondente e contribuem decisivamente para um apoio satisfatório sobre a rua e para as características de condução seguras.

Evitar danos nos aros e nos pneus

- Passar por calçadas e similares lentamente e, sempre que possível, em ângulo reto.
- Verificar regularmente os aros e os pneus quanto a danos, como, por exemplo, furos, cortes, rasgos e bolhas ⇒ Página 334.
- Remover corpos estranhos que se alojaram externamente no perfil do pneu e **não penetraram no interior do pneu** ⇒ Página 334.
- Verificar regularmente se está com a pressão correta dos pneus. Se for o caso, observar as mensagens de advertência do sistema de controle dos pneus ⇒ Página 318.
- Pneus desgastados ou danificados devem ser substituídos imediatamente ⇒ Página 334.
- Nunca exceder a carga útil e a velocidade máxima dos pneus montados ⇒ Página 337.

- Proteger os pneus, inclusive o da roda sobressalente, do contato com substâncias agressivas, inclusive gordura, óleo, gasolina e fluido de freio ⇒ .
- Repor as tampas das válvulas imediatamente em caso de perda.

Pneus de baixo perfil

Os pneus de baixo perfil fornecem, em comparação com outras combinações de rodas e pneus, uma menor banda de rodagem e um maior diâmetro do aro com uma altura menor do flanco dos pneus ⇒ . Os pneus de baixo perfil melhoram as características de condução e a precisão. Mas podem ocorrer limitações de conforto em estradas e ruas ruins.

Pneus unidirecionais

Pneus unidirecionais foram desenvolvidos para rodar em somente uma direção. No caso de pneus definidos conforme direção de rodagem, o flanco dos pneus é marcado com setas ⇒ Página 337. A direção de rodagem indicada deve ser seguida obrigatoriamente. Somente assim as características de rodagem ideais referentes a aquaplanagem, capacidade de aderência, ruído e desgaste são garantidas.

Se, mesmo assim, um pneu for montado na direção de rodagem contrária, conduzir obrigatoriamente com mais cuidado, uma vez que o pneu não está sendo mais utilizado segundo as determinações. Isto é especialmente importante em ruas molhadas. O pneu deve ser substituído ou montado na direção de rodagem correta o mais rápido possível.

Trocar as rodas

Para o desgaste uniforme de todas as rodas, é recomendável uma troca regular das rodas conforme o esquema ⇒ Fig. 205. Com isso, todos os pneus alcançam um tempo de vida aproximadamente igual.

A Volkswagen recomenda que o rodízio das rodas seja feito por uma Concessionária Volkswagen.

Pneus mais velhos do que 6 anos

Os pneus envelhecem por meio de processos físicos e químicos que podem prejudicar sua função. Pneus que estão armazenados por um tempo mais longo enrijecem e esfumam mais rápido que pneus que estão em uso constante.

A Volkswagen recomenda que pneus com 6 anos ou mais sejam substituídos por pneus novos. Isto é válido também para a roda sobressalente que 

aparente estar em bom estado e que não apresentem o desgaste mínimo do seu perfil permitido por lei ⇒

A idade de cada pneu pode ser estabelecida com base na data de fabricação, que é parte integrante do número de identificação do pneu (TIN)
⇒ Página 337.

Armazenar os pneus

Sinalizar as rodas antes de sua desmontagem para que a mesma direção de rotação possa ser mantida na remontagem (esquerda, direita, dianteira, traseira). Pneus e rodas desmontados devem ser armazenados em lugar fresco, seco e mais escuro possível. **Não** posicionar verticalmente pneus montados nos aros.

Proteger pneus sem aros em capas adequadas contra impurezas e armazenar em pé sobre a banda de rotação.

ADVERTÊNCIA

Líquidos e substâncias agressivos podem causar danos visíveis e não visíveis aos pneus, o que pode ocasionar o estouro dos pneus.

ADVERTÊNCIA (continuação)

- Manter produtos químicos, óleos, gorduras, combustíveis, fluidos de freio e outras substâncias agressivas sempre longe dos pneus.

ADVERTÊNCIA

Pneus velhos – mesmo se nunca usados – podem esvaziar ou estourar subitamente, principalmente em altas velocidades, e causar acidentes e ferimentos graves.

- Pneus com mais de 6 anos só devem ser utilizados em caso de emergência, com extremo cuidado e forma de condução igualmente cuidadosa.

NOTA

Evitar choques fortes e, se possível, contornar os obstáculos. Os pneus podem ser muito comprimidos e deformados nos buracos e nos cantos do meio-fio, especialmente os pneus de baixo perfil. Isso pode causar o rompimento do forro do tecido do pneu, quebras ou rachaduras nos flancos dos pneus e deformações ou rachaduras nos aros.



Descartar pneus velhos sempre de maneira adequada e segundo as recomendações. <

Aros



Em primeiro lugar, ler e observar as informações introdutórias e as indicações de segurança na página 326.

Aros e parafusos de roda são produzidos de acordo um com o outro. Por isso, para cada mudança de aro devem ser utilizados os parafusos de roda correspondentes, com o comprimento e a convexidade corretos. A fixação das rodas e a função do sistema de freio dependem disso ⇒ Página 393.

Por razões técnicas, aros de outros veículos normalmente não podem ser utilizados. Isto vale, sob certas circunstâncias, até mesmo para aros do mesmo modelo de veículo.

Os pneus e as rodas liberados pela Volkswagen são determinados para o modelo de veículo correspondente e contribuem decisivamente para um apoio satisfatório sobre a rua e para as características de condução seguras.

Parafusos de roda

Os parafusos de roda devem ser aparafusados sempre com o torque de aperto correto
⇒ Página 393.

Aros com anel do aro aparafusado

Aros com anel do aro aparafusado são compostos por várias peças. Estas peças são fixadas entre si com parafusos específicos e com um procedimento especial. Assim, a função, o aperto, a segurança e o diâmetro exato da roda são garantidos. Por esta razão, aros danificados devem ser substituídos e só podem ser consertados por uma empresa especializada. Para isso, a Volkswagen recomenda uma Concessionária Volkswagen ⇒ .

Aros com elementos decorativos aparafusados

Os aros podem estar projetados com elementos decorativos intercambiáveis, montados no aro com parafusos de segurança. Elementos decorativos danificados devem ser substituídos somente por >

uma empresa especializada. Para isso, a Volkswagen recomenda uma Concessionária Volkswagen ⇒ ⚠.

Identificação dos aros

Devido a especificações legais em alguns países, aros novos devem possuir informações sobre determinadas características do aro. Conforme o país, podem existir sobre o aro as seguintes informações:

- Selo de conformidade
- Tamanho do aro
- Nome do fabricante ou da marca
- Data de fabricação (mês/ano)
- País de origem
- Número de fabricação
- Número do lote de matéria-prima
- Código da mercadoria

⚠ ADVERTÊNCIA

A utilização de aros danificados ou inadequados pode comprometer a segurança de condução e causar acidentes e ferimentos graves.

- Utilizar somente aros liberados para o veículo.
- Verificar regularmente possíveis danos nos aros e, se necessário, substituí-los.

⚠ ADVERTÊNCIA

A soltura ou fixação inadequada dos parafusos em aros com anéis de aro internos aparafusados pode causar acidentes e ferimentos graves.

- Jamais soltar os parafusos dos aros com anel do aro aparafusado.
- Todos os trabalhos em aros com anéis de aro aparafusados devem ser executados por uma empresa especializada. Para isso, a Volkswagen recomenda procurar uma Concessionária Volkswagen.

Pneus novos e substituição dos pneus



Em primeiro lugar, ler e observar as informações introdutórias e as indicações de segurança ⚠ na página 326.

Pneus novos

- Conduzir com especial precaução durante os primeiros 600 km com pneus novos, pois os pneus precisam ser *amaciados*. Pneus não amaciados têm aderência ⇒ ⚠ e efeito de frenagem ⇒ ⚠ reduzidos.
- Utilizar somente pneus radiais de estrutura e tamanho (diâmetro de rolamento) iguais e com o mesmo perfil em todas as 4 rodas.
- Dependendo do fabricante e da versão, a profundidade dos perfis de pneus novos pode ser diferente devido a características de fabricação e modelagem do perfil.

Substituir os pneus

- Se possível, não efetuar a substituição de um pneu individual, mas de, no mínimo, um eixo (os dois pneus do eixo dianteiro ou os dois pneus do eixo traseiro) ⇒ ⚠.
- Substituir pneus velhos somente por pneus liberados pela Volkswagen para o respectivo modelo de veículo. Atentar para o tamanho, diâmetro, capacidade de carga e velocidade máxima.
- Jamais utilizar pneus cujas dimensões efetivas ultrapassem as medidas dos pneus autorizados pela Volkswagen. Pneus maiores podem arrastar e gerar atrito com a carroceria ou com outras peças.

Adicionalmente em veículos com indicador de controle dos pneus

Em veículos com indicador de controle dos pneus, após cada montagem de roda, o sistema deve ser reprogramado, independente de se tratar da roda que já estava montada neste lugar até então ou de uma roda nova ⇒ Página 318. ▶

Mais informações sobre o indicador de controle dos pneus, como ele funciona e o que é necessário saber ⇒ Página 318.

Adicionalmente em veículos com sistema de controle da pressão dos pneus

Ao substituir as rodas instaladas de fábrica, atentar-se se as novas rodas estão equipadas com sensores compatíveis com o sistema de controle da pressão dos pneus integrado. Novas rodas com sensores serão *reconhecidas* e integradas ao sistema. Para o reconhecimento das novas rodas, o veículo deve rodar algum tempo a uma velocidade de no mínimo 25 km/h (15 mph).

No momento da troca e mudança dos sensores, a Volkswagen recomenda sempre a instalação de um novo conjunto de válvulas ou de vedação. Para mais informações, consultar uma Concessionária Volkswagen.

Em caso de uso de pneus com dimensões diferentes daquelas indicadas pela Volkswagen para o veículo e o modelo, os valores de pressão dos pneus devem ser reprogramados no sistema de controle da pressão dos pneus. Para mais informações, consultar uma Concessionária Volkswagen.

Rodas montadas sem sensores ou cujos sensores não são compatíveis não podem ser *reconhecidas* pelo sistema de controle da pressão dos pneus. O sistema de controle da pressão dos pneus não terá condições de medir a pressão dos pneus. Será exibida uma avaria e o sistema será desligado.

Para mais informações sobre o sistema de controle da pressão dos pneus, como ele funciona e o que é necessário saber ⇒ Página 318.

⚠️ ADVERTÊNCIA

Pneus novos precisam ser amaciados, pois sua aderência e efeito de frenagem são, inicialmente, reduzidas.

- Para evitar acidentes e ferimentos graves, conduzir com a devida precaução durante os primeiros 600 km.

⚠️ ADVERTÊNCIA

As rodas devem ter a folga necessária adequada para seu funcionamento. Se não houver folga, pode ocorrer atrito dos pneus com partes do chassi, da carroceria e das mangueiras do freio, o que pode causar falha do sistema de freio e soltura da banda de rodagem do pneu e, com isso, pode ocasionar o estouro do pneu.

- As medidas reais dos pneus não podem ser maiores que as medidas dos pneus liberados pela Volkswagen e não podem gerar atrito com outras peças do veículo.

i Mesmo com indicações de tamanho iguais, as medidas reais dos diferentes tipos de pneu podem apresentar desvios de valores ou grandes diferenças no contorno dos pneus.

i Em pneus liberados pela Volkswagen é garantido que as medidas reais estão de acordo com o veículo. Em caso de outros tipos de pneu, os vendedores de pneus devem fornecer um atestado do fabricante certificando que o tipo de pneu é igualmente compatível com o veículo. Guardar bem o atestado e conservá-lo dentro do veículo.

Pressão dos pneus

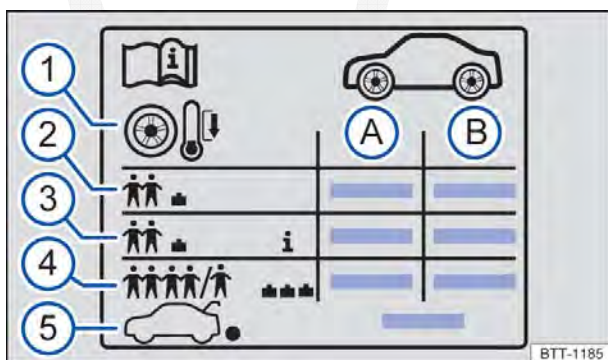

Fig. 206 Símbolos na etiqueta com as pressões dos pneus.

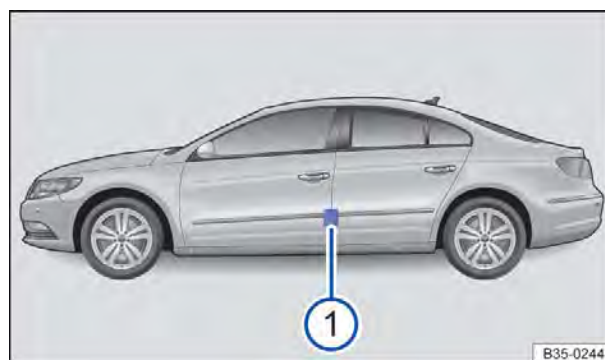

Fig. 207 Na coluna do condutor: etiqueta com as pressões dos pneus ① (alternativa ao lado interno da portinhola do tanque).



Em primeiro lugar, ler e observar as informações introdutórias e as indicações de segurança ▲ na página 326.

Indicações na etiqueta com as pressões dos pneus ⇒ Fig. 206:

- (A) Pressão dos pneus para os pneus do eixo dianteiro.
- (B) Pressão dos pneus para os pneus do eixo traseiro.
- ① Pressão dos pneus nos pneus frios.
- ② Pressão dos pneus no carregamento parcial.
- ③ *Dependendo do veículo:* pressão dos pneus de conforto no carregamento parcial.
- ④ Pressão dos pneus no carregamento total.
- ⑤ Pressão dos pneus para a roda sobressalente.

A etiqueta com as pressões dos pneus fornece a pressão dos pneus correta para os pneus montados de fábrica. As indicações valem para os pneus de verão, do ano todo e de inverno. A etiqueta com as pressões dos pneus está na coluna da porta do condutor ⇒ Fig. 207 ① ou na parte interna da portinhola do tanque.

Dependendo do veículo, a aparência da etiqueta de pressão dos pneus pode ser diferente. Ela pode ter tamanhos adicionais de pneus ⇒ Página 337.

A pressão incorreta dos pneus causa aumento do desgaste, diminuição considerável da vida útil dos pneus ou até o estouro dos pneus. Uma pressão dos pneus muito alta ou muito baixa encurta tem um efeito desfavorável ao comportamento de direção do veículo ⇒ ▲. A pressão correta dos pneus é especialmente importante, principalmente em **alta velocidade**.

Pressão dos pneus de conforto

Dependendo do veículo, a etiqueta com as pressões dos pneus pode ter uma pressão dos pneus de conforto ⇒ Fig. 206 ③. A pressão dos pneus de conforto possibilita aumentar o conforto da condução. Ao conduzir com a pressão dos pneus de conforto, pode aumentar o consumo de combustível.

Verificar a pressão dos pneus

- Verificar a pressão dos pneus regularmente, pelo menos uma vez por mês e adicionalmente antes de cada viagem mais longa. Verificar sempre todos os pneus, inclusive o pneu da roda sobressalente, se disponível. Em regiões mais frias, a pressão dos pneus deverá ser verificada com mais frequência, mas somente se o veículo não tiver sido movimentado anteriormente. Utilizar sempre um medidor de pressão dos pneus em boas condições de funcionamento.
- Verificar a pressão dos pneus somente se os pneus tiverem rodado não mais que alguns quilômetros e em baixa velocidade nas últimas 3 horas. A pressão dos pneus indicada é válida para um **pneu frio**. A pressão dos pneus é mais alta em pneus quentes que em pneus frios. Por esse motivo, nunca soltar o ar de pneus quentes para ajustar sua pressão.
- Em caso de um carregamento maior, adequar a pressão dos pneus de maneira correspondente ④.
- Após a adequação da pressão dos pneus, sempre recolocar as tampas das válvulas e, se necessário, seguir as informações e orientações de configuração do sistema de controle dos pneus ⇒ Página 318.
- Atentar para que seja utilizada a pressão dos pneus prescrita pelo fabricante do veículo e não a pressão dos pneus do fabricante dos pneus. Nunca exceder a pressão máxima dos pneus que está indicada no flanco dos pneus.

A **roda sobressalente** recebe a máxima pressão dos pneus ⑤ prevista para o veículo.

▲ ADVERTÊNCIA

Uma pressão dos pneus muito baixa ou muito alta pode fazer com que o pneu esvazie ou estoure durante a condução. Isso pode causar acidentes graves e ferimentos fatais.

- **Uma pressão dos pneus muito baixa ao conduzir pode aquecer fortemente os pneus, podendo causar a soltura da banda de rodagem e o estouro do pneu.**
- **Velocidade excessiva ou sobrecarga do veículo podem gerar superaquecimento e danos repentinos aos pneus, inclusive estouro dos pneus e soltura da banda de rodagem, o que pode levar à perda de controle da direção.**

⚠️ ADVERTÊNCIA (continuação)

- Uma pressão dos pneus muito alta ou muito baixa encurta o tempo de vida dos pneus e piora o comportamento de direção do veículo.
- Verificar regularmente a pressão dos pneus, no mínimo, uma vez ao mês e, adicionalmente, antes de cada condução mais longa.
- Todos os pneus precisam ter sempre a pressão dos pneus adequada para a carga.
- Jamais reduzir a pressão elevada de pneus quentes.

ⓘ NOTA

- Ao colocar o medidor de pressão dos pneus, cuidar para que ele não fique desalinhado com a haste da válvula. Caso contrário, podem ocorrer danos na válvula do pneu.

ⓘ NOTA (continuação)

- Tampas de válvula faltantes, inadequadas ou mal rosqueadas podem ocasionar danos na válvula do pneu. Por isso, conduzir sempre com as tampas das válvulas completamente rosqueadas e que correspondem às tampas de válvula instaladas de fábrica.



Uma pressão dos pneus muito baixa eleva o consumo de combustível.



Se o sistema de controle dos pneus emitir um alerta de pressão baixa em pelo menos um dos pneus, verificar a pressão dos pneus com um medidor de pressão de pneus em bom funcionamento. Uma pressão dos pneus muito baixa não pode ser verificada somente pelo aspecto visual do pneu. Isto é válido inclusive para pneus com perfil baixo.



Ao verificar a pressão dos pneus, atentar para as particularidades do sistema de controle dos pneus ⇒ Página 318.

Profundidade do perfil e indicador de desgaste

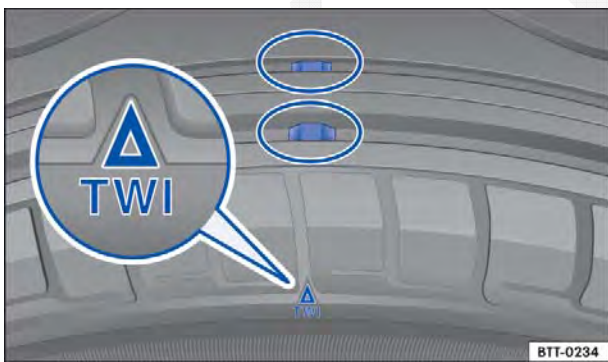

Fig. 208 Perfil do pneu: indicador de desgaste.

📖 Em primeiro lugar, ler e observar as informações introdutórias e as indicações de segurança ⚠️ na página 326.

Profundidade do perfil

Situações de condução especiais exigem uma maior profundidade do perfil possível e uma profundidade do perfil aproximadamente igual nos eixos dianteiro e traseiro. Isto é válido especialmente para a condução durante o inverno com temperaturas baixas e tempo úmido ⇒ ⚠️.

Na maioria dos países, a profundidade mínima do perfil determinada em lei é de 1,6 mm medida nos sulcos do perfil ao lado dos indicadores de desgaste. Observar as determinações legais específicas de cada país.

Pneus de inverno e para o ano todo perderão sua eficiência para o inverno se a profundidade do perfil do pneu chegar a um desgaste de 4 mm. Observar as prescrições legais específicas do país sobre a profundidade mínima do perfil dos pneus de inverno e para o ano todo.

A profundidade do perfil de pneus novos pode variar conforme a versão e o fabricante em razão das características de fabricação e do desenho do perfil.

Indicador de desgaste do pneu

No fundo do perfil dos pneus originais encontram-se transversalmente à direção de rodagem indicadores de desgaste com 1,6 mm de altura ⇒ Fig. 208. Vários destes indicadores de desgaste estão posicionados em distâncias iguais na superfície de rodagem. Marcações nos flancos dos pneus indicam a posição dos indicadores de desgaste, por exemplo, as letras "TWI" ou símbolos.

Os indicadores de desgaste indicam se o pneu já está gasto. O pneu deve ser substituído antes que o desgaste do perfil do pneu chegue até o indicador de desgaste.

⚠️ ADVERTÊNCIA

Pneus gastos representam um risco à segurança e podem ocasionar a perda de controle do veículo e ferimentos graves.

- Os pneus devem ser substituídos por pneus novos antes que se desgastem até o indicador de desgaste.

⚠️ ADVERTÊNCIA (continuação)

- Pneus gastos têm uma aderência extremamente reduzida, especialmente sobre ruas molhadas, e o veículo tende a “flutuar” (aquaplanar).
- Pneus gastos reduzem a possibilidade de controlar bem o veículo em situações de rodagem normais e difíceis, e aumentam a distância de frenagem e o risco de derrapagem.

Danos nos pneus

 Em primeiro lugar, ler e observar as informações introdutórias e as indicações de segurança ⚠️ na página 326.

Frequentemente, danos em pneus e aros ocorrem de forma imperceptível. **Vibrações** estranhas ou **puxamento de um lado** do veículo, podem indicar danos nos pneus ⇒ ⚠️.

- Se houver dúvidas de que uma roda possa ter sido danificada, reduzir imediatamente a velocidade!
- Verificar os pneus e os aros quanto a danos.
- Em caso de pneus danificados, não prosseguir e procurar auxílio técnico especializado.
- Se nenhum dano for visível externamente, conduzir devagar e com precaução até a Concessionária Volkswagen mais próxima para o veículo ser verificado.

Penetração de corpos estranhos no pneu

- Se corpos estranhos tiverem alcançado o interior do pneu, não removê-los! Objetos presos entre os blocos de perfil porém, podem ser removidos.
- *Em veículos com roda sobressalente:* substituir a roda danificada, se necessário ⇒ Página 393. Para a troca da roda danificada, procurar auxílio técnico especializado, se necessário. Para isso, a Volkswagen recomenda procurar uma Concessionária Volkswagen.
- *Em veículos com kit de reparo de pneus:* vedar e encher o pneu danificado com o kit de reparo de pneus, se necessário ⇒ Página 401. Procurar uma Concessionária Volkswagen ou uma empresa especializada. Para isso, a Volkswagen recomenda procurar uma Concessionária Volkswagen.
- *Em veículos com pneus de mobilidade:* também deixar os corpos estranhos nos pneus e se dirigir a uma Concessionária Volkswagen. Uma

massa vedante aplicada no lado interno da banda de rodagem envolve o corpo estranho que penetrou e veda o pneu temporariamente.

- Controlar e corrigir, se necessário, a pressão de ar.

Desgaste do pneu

O desgaste do pneu depende de muito fatores, como por exemplo:

- Forma de condução.
- Falta de balanceamento das rodas.
- Regulagem do chassi.

Forma de condução – Condução rápida em curvas, arranque precipitado e frenagem brusca elevam o desgaste do pneu. Se houver desgaste excessivo do pneu, mesmo com uma forma de condução normal, verificar a regulagem do chassi em uma Concessionária Volkswagen.

Falta de balanceamento das rodas – As rodas de um veículo novo estão balanceadas. A falta de balanceamento pode acontecer por diferentes motivos durante a condução e se torna perceptível pela trepidação da direção. A falta de balanceamento causa o desgaste da direção e da suspensão. Por isso, nesses casos, as rodas devem ser balanceadas novamente. Uma roda nova deve ser balanceada após sua instalação.

Regulagem do chassi – Uma má regulagem do chassi prejudica a segurança da condução e causa alto desgaste do pneu. Em caso de alto desgaste do pneu, o alinhamento das rodas deve ser verificado por uma Concessionária Volkswagen.

⚠️ ADVERTÊNCIA

Vibrações estranhas ou puxamento de um lado do veículo durante a condução podem indicar dano nos pneus.

- Reduzir a velocidade imediatamente e parar respeitando as leis de trânsito.

⚠️ ADVERTÊNCIA (continuação)

- Verificar os pneus e os aros quanto a danos.
- Jamais seguir viagem com pneus ou aros danificados. Em vez disso, procurar auxílio técnico especializado.

⚠️ ADVERTÊNCIA (continuação)

- Se nenhum dano for visível externamente, conduzir devagar e com precaução até a Concessionária Volkswagen mais próxima para o veículo ser verificado.

Roda sobressalente



Fig. 209 No compartimento de bagagem: manípulo para fixação da roda sobressalente.

 Em primeiro lugar, ler e observar as informações introdutórias e as indicações de segurança ⚠️ na página 326.

Remover a roda sobressalente

- Abrir a tampa do compartimento de bagagem e prender o revestimento do assoalho na borda superior do compartimento de bagagem.
- Girar totalmente o manípulo localizado no meio da roda sobressalente ⇒ Fig. 209 no sentido anti-horário e remover a roda sobressalente.

Guardar a roda trocada

- Prender o revestimento do assoalho na borda superior do compartimento de bagagem.
- Colocar a roda trocada na cavidade para a roda sobressalente de tal forma que o orifício central do aro esteja posicionado exatamente sobre o pino rosqueável.
- Girar o manípulo no sentido horário sobre o pino rosqueável até que a roda trocada esteja fixada com segurança.
- Se for o caso, colocar a ferramenta de bordo de volta no compartimento específico no compartimento de bagagem.

- Soltar o revestimento do assoalho e colocá-lo novamente sobre o assoalho do compartimento de bagagem.
- Fechar a tampa do compartimento de bagagem.

Roda sobressalente diferente das rodas instaladas

Se a roda sobressalente for diferente em versão das rodas instaladas, por exemplo, em caso de pneus de inverno, a roda sobressalente deve ser utilizada somente em caso de emergência, temporariamente e com a devida e cuidadosa forma de condução ⇒ ⚠️.

Ela deve ser substituída o mais rápido possível por uma roda de rodagem normal com capacidade de funcionamento.

Observar as orientações para condução:

- Não conduzir em velocidade superior a 80 km/h (50 mph)!
- Evitar arranques e frenagens bruscos, bem como a condução em curvas em alta velocidade!
- Depois de instalada a roda sobressalente, verificar a pressão dos pneus o mais rápido possível ⇒ Página 331.

A pressão do pneu da roda sobressalente deve ser verificada juntamente com a pressão das demais rodas pelo menos uma vez por mês. A roda sobressalente recebe a máxima pressão dos pneus prevista para o veículo ⇒ Página 331.

⚠️ ADVERTÊNCIA

Um uso inadequado da roda sobressalente pode ocasionar a perda de controle do veículo, colisões ou outros acidentes e ferimentos graves.

- Em nenhuma hipótese utilizar a roda sobressalente se ela estiver danificada ou desgastada até os indicadores de desgaste.
- Em alguns veículos, a roda sobressalente pode ser menor que o conjunto de pneus original. A roda sobressalente menor pode ser

⚠ ADVERTÊNCIA (continuação)

reconhecida por uma etiqueta adesiva e pela inscrição “80 km/h” ou “50 mph”. Esta inscrição identifica a velocidade máxima com a qual o pneu pode rodar com segurança. A etiqueta adesiva não deverá ser coberta durante a utilização da roda.

- Jamais conduzir em velocidade superior a 80 km/h (50 mph). Evitar arranques e frenagens bruscas, bem como curvas em alta velocidade.
- A roda sobressalente deve ser fixada sempre com os parafusos fornecidos de fábrica.
- Nunca conduzir com mais do que uma roda sobressalente de tamanho diferente dos pneus do veículo.

⚠ ADVERTÊNCIA (continuação)

- Após a instalação da roda sobressalente, a pressão dos pneus deve ser verificada o mais rápido possível ⇒ Página 331.

ⓘ NOTA

A roda sobressalente não está equipada com o sensor da pressão dos pneus. Se a roda sobressalente estiver em uso, a luz de controle do sistema de controle dos pneus piscará após aproximadamente 10 minutos no display do instrumento combinado ⇒ Página 318.

- i** Se possível, fixar firmemente a roda sobressalente ou a roda trocada no compartimento de bagagem. Em veículos com kit de reparo dos pneus, **não** é possível fixar a roda trocada.

Inscrição dos pneus

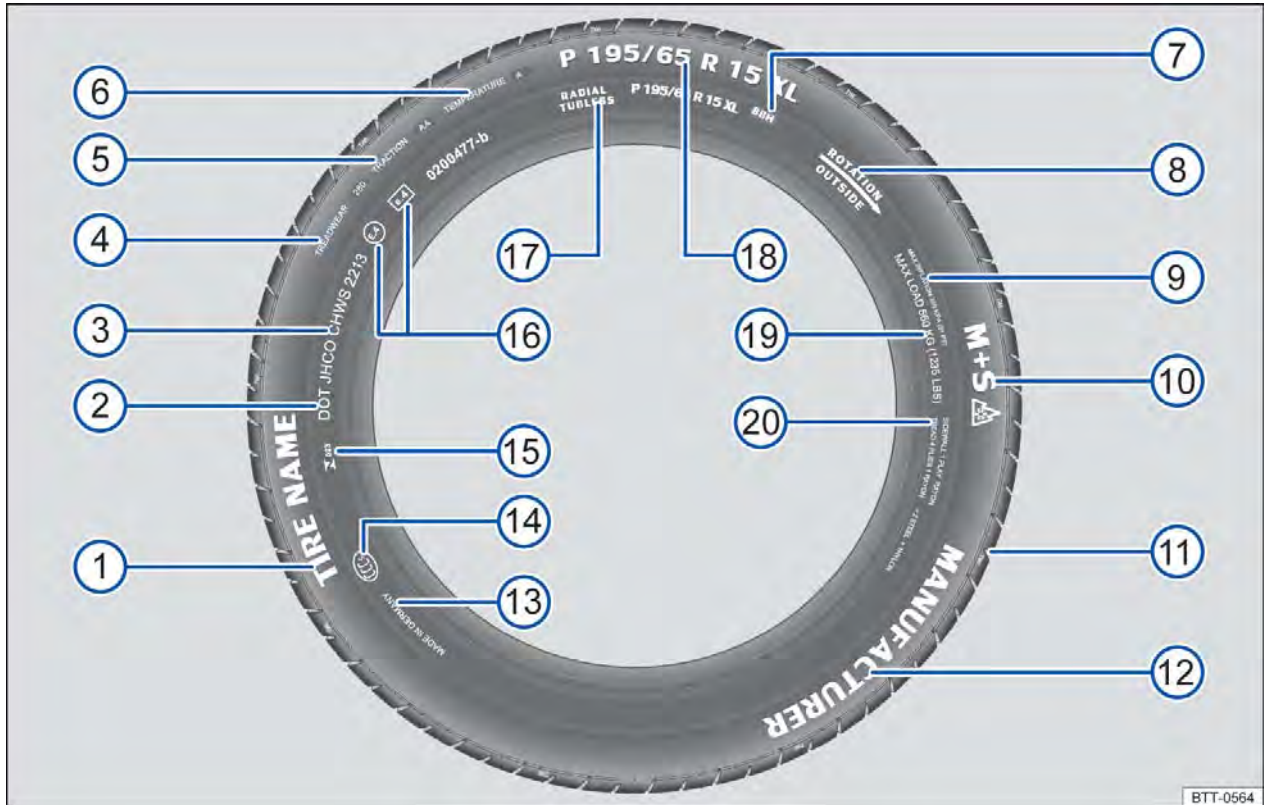





Fig. 210 Inscrição dos pneus internacional.



Em primeiro lugar, ler e observar as informações introdutórias e as indicações de segurança na página 326.

⇒ Fig. 210	Inscrição dos pneus (exemplo)	Significado
①	Nome do produto	Denominação dos pneus individuais do fabricante.
②	DOT	O pneu atende às exigências legais do Ministério dos Transportes dos E.U.A. responsável pelas normas de segurança dos pneus (Department of Transportation).
③	JHCO CHWS 2213	JHCO CHWS Código da fábrica fabricante e dados do fabricante do pneu sobre as dimensões e características.
		2213 Data de fabricação: 22ª semana do ano de 2013.

Informações ao usuário final sobre valores de comparação entre os pneus básicos disponíveis (procedimentos de teste normatizados) ⇒ Página 370:

⇒ Fig. 210	Inscrição dos pneus (exemplo)	Significado
④	TREADWEAR 280	Expectativa de vida relativa do pneu com base em um teste padrão específico para os E.U.A. Um pneu com a especificação 280 se desgasta 2,8 vezes mais lentamente do que o pneu normal, com um índice Treadwear de 100. O respectivo desempenho do pneu depende das respectivas condições de utilização e pode variar significativamente dos valores normais devido ao comportamento de direção, a manutenção, as diferentes particularidades da pista e as condições climáticas.
⑤	TRACTION AA	Capacidade de frenagem do pneu em pista molhada (AA, A, B ou C). Essa é medida em condições controladas em pistas de testes certificadas. Pneus marcados com C têm uma potência de tração baixa. O índice de tração atribuído ao pneu é baseado em pistas de teste retas e não inclui a aceleração, saídas laterais em curvas nem a aquaplanagem e tração sob carga máxima.
⑥	TEMPERATURA A	Resistência do pneu à temperatura em testes com velocidades mais elevadas (A, B ou C). Pneus com identificadores A e B superam os pré-requisitos legais. A avaliação da temperatura se baseia em pneus com a pressão correta e exclui o excesso de pressão. Velocidade excessivas, pressão incorreta e excesso de pressão podem ocasionar sozinhos ou em conjunto um aquecimento ou danos nos pneus.
⑦	88 H	Índice de carga ⇒ Página 339 e código de velocidade ⇒ Página 339.
⑧	Rotação e seta	Identificação do sentido de rodagem do pneu ⇒ Página 339.
	OU: Outside	Identificação do lado externo do pneu ⇒ Página 339.
⑨	MAX INFLATION 350 KPA (51 psi / 3,51 bar)	Limitação para a pressão de ar máxima nos E.U.A.
⑩	M+S ou M/S ou 	Indicação para pneus adequados para o inverno (pneus para lama e para neve) ⇒ Página 340. Pneus com cravos são identificados depois do S com um E.
⑪	TWI	Indica a posição do indicador de desgaste (Tread Wear Indicator) ⇒ Página 333.
⑫	Nome da marca, logotipo	Fabricante.
⑬	Feito na Alemanha	País de fabricação.
⑭		Identificação específica para a China (China Compulsory Certification).
⑮	 023	Identificação específica para o Brasil.
⑯	E4 e4 0200477-b	Identificação segundo prescrições internacionais com número do país emissor da aprovação. Pneus aprovados conforme o regulamento ECE são identificados com E, pneus conforme o regulamento EG com e. Em seguida, segue o número de autorização multidígito.
⑰	RADIAL TUBELESS	Pneu radial sem câmara. ▶

⇒ Fig. 210	Inscrição dos pneus (exemplo)	Significado	
18	P 195 / 65 R 15 XL	Descrição do tamanho:	
		P	Identificação para veículos de passeio.
		195	Largura do pneu de lado a lado em mm.
		65	Proporção altura/largura em %.
		R	Código do tipo de construção radial.
		15	Diâmetro do aro em polegadas.
	XL	Pneu de modelo mais robusto ("Extra Load").	
19	CARGA MÁXIMA 615 KG (1235 LBS)	Especificação para a capacidade máxima de carga por roda nos E.U.A.	
20	SIDEWALL 1 PLY RAYON	Indicações dos componentes da estrutura inferior do pneu: 1 camada de Rayon (seda plástica).	
	TREAD 4 PLIES 1 RAYON + 2 STEEL + 1 NYLON	Indicações dos componentes da banda de rodagem: No exemplo, existem 4 camadas sob a banda de rodagem: 1 camada de Rayon (seda sintética), 2 camadas de cinta de aço e 1 camada de nylon.	

a) TIN é o número de série do pneu.

O rotulo do pneus também está disponível na parte interna. Se for o caso, se encontram somente em um lado do pneu determinadas marcações, por exemplo, número de identificação do pneu e data de fabricação.

Outros números eventuais se tratam de identifi- cações internas do fabricante ou específicas de países.

Pneus unidirecionais

Pneus unidirecionais foram desenvolvidos para ro- dar em uma única direção. Nos pneus unidirecio- nais, o flanco do pneu é marcado com setas. Man- ter obrigatoriamente a direção indicada. Somente assim as características de rodagem excepcionais referentes à aquaplanagem, capacidade de ade- rência, ruído e desgaste são garantidas.

Se, mesmo assim, um pneu for montado na dire- ção de rodagem contrária, conduzir obrigatoria- mente com mais cuidado, uma vez que o pneu não está sendo mais utilizado segundo as determi- nações. Isto é especialmente importante em ruas molhadas. O pneu deve ser substituído ou monta- do na direção de rodagem correta o mais rápido possível.

Pneus assimétricos

Pneus assimétricos consideram o comportamento da parte interna e externa do perfil padrão. Nos pneus assimétricos, o flanco do pneu é marcado com setas na parte interna e externa. Manter obri- gatoriamente a posição do pneu no aro. Somente assim as características de rodagem excepcionais referentes à aquaplanagem, capacidade de ade- rência, ruído e desgaste são garantidas.

Capacidade de carga dos pneus

O índice de carga indica quantos quilogramas po- dem ser carregados sobre cada pneu (capacidade de carga).

Alguns exemplos:

88	560 kg
91	615 kg
92	630 kg
93	650 kg
95	690 kg
97	730 kg
99	775 kg

Códigos de velocidade

O código de velocidade indica com qual veloci- dade máxima um pneu pode ser rodado.

P	máximo 150 km/h (93 mph)
Q	máximo 160 km/h (99 mph)
R	máximo 170 km/h (106 mph)
S	máximo 180 km/h (112 mph)
T	máximo 190 km/h (118 mph)
U	máximo 200 km/h (125 mph)
H	máximo 210 km/h (130 mph)
V	máximo 240 km/h (149 mph)
Z	máximo 240 km/h (149 mph)
W	máximo 270 km/h (168 mph)
Y	máximo 300 km/h (186 mph)

Alguns fabricantes de pneus utilizam uma combi- nação de letras "ZR" para pneus com velocidade máxima permitida superior a 240 km/h (149 mph). ▶

Indicações específicas do veículo sobre a carga e intervalo de velocidade dos pneus

Os veículos dentro da União Europeia e dos Estados-Membro da União Europeia recebem um certificado de conformidade CE (papel COC). O certificado de conformidade CE contém as indicações sobre o tamanho e o diâmetro e a capacidade de carga e o intervalo de velocidade dos pneus liberados pela Volkswagen para o respectivo modelo de veículo.

É possível determinar com a plaqueta de identificação se há um certificado de conformidade CE para o veículo. A plaqueta de identificação pode ser vista na coluna da porta após a abertura da porta do condutor ⇒ Página 426.

- Se a plaqueta de identificação for identificada com a linha “permissão”, há um certificado de conformidade CE para o veículo.
- Se na plaqueta de identificação não houver a linha “permissão”, não há um certificado de conformidade CE para o veículo. ◀

Pneus de inverno



Em primeiro lugar, ler e observar as informações introdutórias e as indicações de segurança ⚠ na página 326.

No inverno, os pneus de inverno melhoram nitidamente as características de condução do veículo. Pneus de verão são menos antiderrapantes sobre o gelo e a neve devido a sua fabricação (largura, composição da borracha, modelagem do perfil). A Volkswagen recomenda o uso de pneus de inverno ou de pneus para todas as estações em todas as 4 rodas do veículo, especialmente quando são esperadas condições de inverno nas ruas. Os pneus de inverno também melhoram o comportamento de frenagem do veículo e ajudam a reduzir a distância de parada em condições de inverno. Em temperaturas abaixo de +7 °C (+45 °F), a Volkswagen recomenda a instalação de pneus de inverno .

Os pneus de inverno e para o ano todo perderão sua eficiência para o inverno se a profundidade do **perfil do pneu** chegar a um desgaste de 4 mm. Da mesma maneira, os pneus de inverno e para o ano todo perdem muito de suas características devido ao **envelhecimento** – independentemente da profundidade do perfil do pneu ainda existente.

Para o uso de pneus de inverno, é válido o seguinte:

- Observar as prescrições legais específicas de cada país.
- Utilizar pneus de inverno nas 4 rodas simultaneamente.
- Utilizar somente se as ruas apresentarem condições de inverno.

- Utilizar somente os tamanhos de pneus de inverno adequados para o veículo.
- Utilizar pneus de inverno somente com o mesmo tipo de construção, tamanho (diâmetro de rolamento) e com o mesmo perfil.
- Observar o limite de velocidade segundo o código de velocidade ⇒ ⚠.

Limite de velocidade

Os pneus de inverno têm um limite de velocidade máximo de acordo com o código de velocidade ⇒ Página 337.

Para algumas versões do modelo pode-se configurar um alerta de validade no MFA do sistema de informações Volkswagen ⇒ Página 26.

Em caso de **Pneus de inverno V**, o limite de velocidade e a necessária pressão dos pneus dependem da motorização. Consultar sem falta a Concessionária Volkswagen sobre a velocidade máxima admissível e a pressão necessária dos pneus.

Tração nas quatro rodas (4MOTION)

Com tração nas quatro rodas e equipado com o conjunto de pneus de série, o veículo tem boa propulsão em condições de inverno nas ruas. Apesar disso, a Volkswagen recomenda o uso de pneus de inverno ou de pneus para todas as estações durante o inverno em *todas* as 4 rodas, pois isso também melhora o *efeito de frenagem*.

Para o uso de **correntes para neve**, observar as orientações e as informações correspondentes ⇒ Página 341. ▶

ADVERTÊNCIA



As propriedades de condução melhoradas por pneus para inverno em condições de inverno nas ruas não devem incentivar a assumir um risco de segurança.

- **Adequar sempre a velocidade e a forma de condução às condições de visibilidade, climáticas, da pista e do trânsito.**
- **Nunca exceder a velocidade máxima e a carga útil admissível para os pneus para inverno montados.**

 Montar os pneus de verão novamente após o inverno. Em temperaturas acima de +7 °C (+45 °F) as características de condução de pneus

Não é válido na China

Correntes para neve

 Em primeiro lugar, ler e observar as informações introdutórias e as indicações de segurança  na página 326.

Observar as determinações legais e locais, bem como a velocidade máxima permitida, ao conduzir com correntes para neve.

Em condições de inverno das ruas, as correntes para neve melhoram não somente a tração, mas também o comportamento de frenagem.

Correntes para neve só podem ser montadas **nas rodas dianteiras** – mesmo em **veículos com tração nas quatro rodas (4MOTION)** – e **somente nas seguintes combinações de aro e pneu:**

Tamanho do pneu	Aro
205 / 55 R 16	6 1/2 J x 16 ET 39
205 / 50 R 17	6 1/2 J x 17 ET 39



A Volkswagen recomenda se informar em uma Concessionária Volkswagen a respeito de tamanhos de pneus, aros e correntes para neve correspondentes.

Se possível, utilizar correntes para neve com elos pequenos que não acrescentem mais que 15 mm incluindo o cadeado da corrente.

Na condução com correntes para neve, retirar calotas centrais e anéis de decoração de aros antes da montagem \Rightarrow . Os parafusos das rodas, porém, devem ser equipados com capas de cobertura por motivos de segurança. Estas capas podem ser obtidas nas Concessionárias Volkswagen.

de verão são melhores. Os ruídos de rodagem são mais baixos, bem como o desgaste do pneu e o consumo de combustível.

 Em veículos com sistema de controle de pneus, o sistema deve ser, se for o caso, reprogramado após a troca da roda \Rightarrow Página 318.

 Se necessário, consultar uma Concessionária Volkswagen a respeito dos tamanhos de pneus de inverno permitidos. 

ADVERTÊNCIA

O uso de correntes para neve inadequadas ou a instalação inadequada de correntes para neve pode causar acidentes e ferimentos graves.



- **Utilizar sempre as correntes para neve corretas.**
- **Observar as instruções de instalação do fabricante das correntes para neve.**
- **Jamais conduzir com velocidade superior à permitida com correntes para neve montadas.**

NOTA

• **Remover as correntes para neve em trajetos sem neve. Caso contrário, as correntes para neve prejudicam as características de condução, danificam os pneus e são avariadas rapidamente.**

• **Correntes para neve que entram em contato direto com o aro podem arranhar ou danificar o aro. A Volkswagen recomenda utilizar correntes para neve cobertas.**

 Em veículos com sistema de controle de pneus, depois de montar as correntes de neve, o sistema deve ser reprogramado \Rightarrow Página 318.

 As correntes para neve para um modelo de veículo estão disponíveis em diferentes tamanhos. 

Conservação e manutenção do veículo

Conservar e limpar a parte externa do veículo

Introdução ao tema

Neste capítulo encontram-se informações relativas aos seguintes temas:

Lavar o veículo	343
Lavagem com lavador de alta pressão	344
Limpar os vidros e os espelhos retrovisores externos	345
Limpar e substituir as palhetas dos limpadores do para-brisa	346
Conservar e polir a pintura do veículo	347
Conservar e limpar as peças cromadas e de alumínio	347
Conservar e limpar as películas decorativas ..	347
Limpar os aros	349
Conservar as vedações de borracha	349
Descongelar o cilindro da fechadura das portas	349
Proteção da parte inferior do veículo	349
Limpar o compartimento do motor	350

O cuidado frequente e especializado contribui para a conservação do veículo. A conservação adequada pode ser uma das premissas para o reconhecimento do direito de cobertura em garantia contra danos de corrosão e problemas de pintura na carroceria.

Produtos de conservação adequados podem ser obtidos em uma Concessionária Volkswagen.

Informações e alertas complementares:

- Conservar e limpar o interior do veículo ⇒ Página 351
- Acessórios, reposição de peças, reparos e modificações ⇒ Página 357

ADVERTÊNCIA

Produtos para conservação podem ser tóxicos e perigosos. Produtos inadequados para conservação e uma aplicação incorreta dos mesmos podem causar ferimentos graves e intoxicações.

- **Conservar os produtos para conservação somente em recipientes originais fechados.**
- **Observar as informações da embalagem.**

ADVERTÊNCIA (continuação)

- **Nunca utilizar latas de alimentos, garrafas ou outros recipientes para guardar produtos para conservação, pois as pessoas nem sempre conseguem identificar os produtos aí contidos.**
- **Manter as crianças afastadas de produtos para conservação.**
- **Pode haver geração de vapores tóxicos durante a aplicação. Por esse motivo, aplicar somente ao ar livre ou em locais bem ventilados.**
- **Nunca utilizar combustível, terebintina, óleo do motor, removedor de esmalte de unhas ou outros líquidos voláteis para lavar, conservar ou limpar. Esses produtos são tóxicos e facilmente inflamáveis.**

ADVERTÊNCIA

A conservação e a limpeza inadequadas de peças do veículo podem limitar os equipamentos de segurança do veículo e, com isso, causar ferimentos graves.

- **Limpar e conservar as peças do veículo somente de acordo com as instruções do fabricante.**
- **Utilizar os produtos de limpeza liberados ou recomendados.**

NOTA

Produtos de limpeza com solventes agredem os materiais e podem danificá-los.

 Lavar o veículo somente em locais especialmente previstos para tal, de modo que a água eventualmente suja com óleo, gordura ou combustível não caia na rede de esgoto. Em algumas regiões é proibido lavar o veículo fora desses locais.

 Ao comprar produtos de conservação, dar preferência a produtos ecologicamente corretos.

 Restos de produtos de conservação não devem ser descartados no lixo doméstico. Observar as informações da embalagem.

Lavar o veículo



Em primeiro lugar, ler e observar as informações introdutórias e as indicações de segurança  na página 342.

Quanto maior o tempo de permanência de resíduos de insetos, excrementos de pássaros, resina de árvores, poeira urbana e industrial, piche, fuligem, sal para degelo e outros sedimentos agressivos na superfície do veículo, tanto maior será o seu efeito destrutivo. Altas temperaturas, bem como a forte incidência de radiação solar, fortalecem o seu efeito corrosivo. Lavar cuidadosamente e em intervalos regulares também a **parte inferior** do veículo.

Sistema de lavagem automático

Observar as orientações disponibilizadas no sistema de lavagem automático. Antes de uma lavagem automática, tomar as precauções usuais, como, por exemplo, fechar todos os vidros e rebater os espelhos retrovisores externos para dentro, para evitar danos. Se houver peças agregadas especiais no veículo como, por exemplo, spoiler, bagageiro de teto ou antena, informar obrigatoriamente ao operador do sistema de lavagem ⇒ .

A pintura do veículo é tão resistente que o veículo geralmente pode ser lavado sem problemas em sistemas de lavagem automáticos. No entanto, o desgaste real da pintura depende muito da estrutura do sistema de lavagem automático. A Volkswagen recomenda a lavagem em sistemas de lavagem automáticos sem escovas.

Para eliminar eventuais resíduos de cera nos vidros e, se for o caso, uma raspagem das palhetas dos limpadores do para-brisa, observar as seguintes orientações ⇒ Página 345, *Limpar os vidros e os espelhos retrovisores externos*.

Lavagem manual

Ao lavar o veículo manualmente, amolecer primeiramente a sujeira com água em abundância e enxaguar tanto quanto possível.

Em seguida, limpar o veículo com uma **esponja** macia, com uma **luva de lavagem** ou com uma **escova**, fazendo pouca pressão. Começar pelo teto e continuar de cima para baixo. Utilizar um **xampu de limpeza** somente no caso de sujeira persistente.

Enxaguar cuidadosamente a esponja ou a luva de lavagem em intervalos curtos.

Por último, limpar as rodas, as soleiras e partes similares. Para isso, utilizar uma segunda esponja.

ADVERTÊNCIA

Peças pontiagudas do veículo podem ocasionar ferimentos.

- Proteger as mãos e os braços de partes pontiagudas ao limpar, por exemplo, a parte inferior do veículo ou a parte interna das caixas de roda.

ADVERTÊNCIA

Após uma lavagem, a ação do freio pode iniciar com retardo em razão de pastilhas e discos úmidos ou congelados no inverno.

- “Secar os freios e eliminar o gelo” por meio de manobras de frenagem cuidadosas. Proceder sem colocar os demais condutores em risco ou desrespeitar as determinações legais.

NOTA

- A temperatura da água não deve estar acima de +60 °C (+140 °F).
- Para evitar danos à pintura, não lavar o veículo sob luz solar direta.
- Não utilizar esponjas de insetos, esponjas ásperas de cozinha ou similares, pois a superfície pode ser danificada.
- Limpar o farol com pano ou esponja úmidos, nunca secos. Usar preferencialmente água com sabão.
- Lavagem do veículo em climas frios: ao lavar o veículo com uma mangueira, não dirigir o jato de água diretamente sobre as fechaduras ou junções de portas ou tampas. As fechaduras e as vedações podem congelar!
- Quando a temperatura estiver fria, secar as vedações de borracha e suas superfícies de escape depois de lavar, para que elas não congelem.

NOTA

Para os veículos com Keyless Access vale: nos sistemas de lavagem onde o veículo é movido sem condutor, a travamento eletrônico da coluna de direção pode se travar indesejadamente se não houver uma chave válida do veículo no interior do veículo. O veículo pode ser danificado com isso.

- Antes de sair do veículo, sempre desligar e religar a ignição uma vez e sempre deixar uma chave válida do veículo do interior do veículo. ▶

! NOTA

Para evitar danos ao veículo, observar obrigatoriamente os seguintes pontos antes que o veículo passe por um sistema de lavagem:

- Comparar a bitola do veículo com a distância dos trilhos do sistema de lavagem automático para não danificar os aros e os pneus!
- Desligar o sensor de luz e de chuva e a função Auto Hold antes de entrar com o veículo no sistema automático de lavagem.
- Comparar a altura e a largura do veículo com a altura e a largura de passagem do sistema de lavagem automático!

! NOTA (continuação)

- Rebater os espelhos retrovisores externos para dentro. Espelhos retrovisores externos elétricos devem ser rebatidos para dentro e para fora somente por meio de seus comandos elétricos, nunca manualmente!
- Para evitar danos à pintura da tampa do compartimento do motor, rebater as palhetas dos limpadores do para-brisa sobre o para-brisa quando estiverem secas. Não deixar cair!
- Travar a tampa do compartimento de bagagem para evitar uma abertura sem supervisão no sistema de lavagem automático.





Lavagem com lavador de alta pressão



Em primeiro lugar, ler e observar as informações introdutórias e as indicações de segurança  na página 342.

Ao lavar o veículo com um lavador de alta pressão, seguir obrigatoriamente as orientações de utilização do lavador de alta pressão. Isso é válido principalmente para a **pressão** e a **distância do jato** ⇒ .

Manter grande distância de materiais muito maleáveis como tubos de borracha e materiais isolantes, bem como dos sensores do Park Pilot. Os sensores do Park Pilot estão localizados no para-choque traseiro e, se for o caso, no para-choque dianteiro ⇒ .

Em nenhuma circunstância usar **bicos de jato circular** ou **fresadoras de impurezas** ⇒ .

ADVERTÊNCIA

O uso inadequado de lavadores de alta pressão pode causar danos permanentes nos pneus e outros materiais, visíveis ou não. Isso pode causar acidentes e ferimentos graves.

- Manter distância suficientemente grande entre o bico do jato e os pneus.
- Jamais limpar os pneus com bicos de jato circular (“tubearas”). Mesmo com uma distância relativamente grande e um curto tempo de exposição, isso pode resultar em danos visíveis ou não visíveis nos pneus.

ADVERTÊNCIA

Após uma lavagem, a ação do freio pode iniciar com retardo em razão de pastilhas e discos úmidos ou congelados no inverno.

- “Secar os freios e eliminar o gelo” por meio de manobras de frenagem cuidadosas. Proceder sem colocar os demais condutores em risco ou desrespeitar as determinações legais.

! NOTA

- A temperatura da água não deve ser superior a +60 °C (+140 °F).
- Para evitar danos à pintura, não lavar o veículo sob luz solar direta.
- Para que o Park Pilot e o assistente de direção para estacionamento funcionem corretamente, os sensores nos para-choques devem ser mantidos limpos e sem gelo. Durante a limpeza com lavadores de alta pressão ou jato de vapor, somente borrifar os sensores rapidamente, mantendo sempre uma distância superior a 10 cm.
- Durante a limpeza com lavadores de alta pressão ou jato de vapor, somente borrifar os sensores rapidamente, mantendo sempre uma distância superior a 40 cm.
- Não limpar os vidros congelados ou cobertos de gelo com lavadores de alta pressão.
- Lavagem do veículo em climas frios: ao lavar o veículo com uma mangueira, não dirigir o jato de água diretamente sobre as fechaduras ou junções de portas ou tampas. As fechaduras e as vedações podem congelar!



! NOTA (continuação)

- Quando a temperatura estiver fria, secar as vedações de borracha e suas superfícies de escape depois de levar, para que elas não congelem.



Limpar os vidros e os espelhos retrovisores externos



Em primeiro lugar, ler e observar as informações introdutórias e as indicações de segurança **!** na página 342.

Limpar os vidros e os espelhos retrovisores externos

Umedecer os vidros e os espelhos retrovisores externos com um produto de limpeza de vidro padrão à base de álcool.

Secar a superfície dos vidros com uma flanela limpa ou com um pano que não solte fiapos. Uma flanela que foi usada para limpar as superfícies pintadas do veículo contém resíduos gordurosos de conservantes e, por isso, pode sujar as superfícies dos vidros.

Resíduos de borracha, óleo, gordura ou silicone podem ser removidos com um limpa-vidros ou com removedor de silicone ⇒ **!**

Remover resíduos de cera

Sistemas de lavagem automáticos de veículos ou produtos de conservação podem deixar **resíduos de cera** sobre as superfícies dos vidros. Esses resíduos de cera podem ser removidos somente com um produto de limpeza especial ou com panos de limpeza. Resíduos de cera no para-brisa podem causar atrito dos limpadores do para-brisa. A Volkswagen recomenda remover os resíduos de cera dos vidros e espelhos retrovisores externos com um pano de limpeza de vidro G 052 522 A2 após cada lavagem do veículo.

O atrito pode ser evitado ao adicionar um produto de limpeza de vidro com propriedades removedoras de cera no reservatório de água dos lavadores do para-brisa. Ao adicionar o produto de limpeza, respeitar as proporções de mistura recomendadas. Produtos de limpeza removedores de gordura não conseguem remover tais resíduos de cera ⇒ **!**

Produto de limpeza de vidro, produtos de limpeza especiais e panos de limpeza de vidro podem ser obtidos em uma Concessionária Volkswagen.

Remover a neve

Remover a neve de todos os vidros e espelhos retrovisores externos com uma vassourinha.

Remover o gelo

Para remover o gelo, utilizar preferencialmente um spray anticongelante. Ao utilizar um raspador de gelo, movimentá-lo somente em uma direção, **sem** movê-lo para frente e para trás. Ao fazer o movimento de volta a sujeira pode riscar o vidro.

! ADVERTÊNCIA

Vidros sujos e embaçados reduzem a visibilidade e aumentam o risco de acidentes e de ferimentos graves.

- Conduzir apenas se for possível enxergar nitidamente através de todos os vidros do veículo.
- Remover o gelo, a neve e o embaçamento de todos os vidros, tanto por dentro quanto por fora.

! NOTA

- Em nenhuma hipótese misturar os produtos de limpeza recomendados com outros produtos no reservatório de água dos lavadores do para-brisa. Isso pode causar a coagulação dos ingredientes e, com isso, provocar o entupimento dos bicos dos lavadores do para-brisa.
- Não retirar a neve ou o gelo dos vidros e dos espelhos retrovisores externos com água morna ou quente. Caso contrário, o vidro pode se partir!
- Os filamentos do desembaçador do vidro traseiro localizam-se na parte interna do vidro traseiro. Não colar etiquetas adesivas sobre os filamentos do desembaçador e jamais limpar a parte interna do vidro traseiro com produtos de limpeza corrosivos ou ácidos ou outros ingredientes químicos.
- As antenas localizadas no lado interno do vidro podem ser danificadas por atrito com objetos ou por produtos de limpeza corrosivos ou ácidos ou outros componentes químicos. Não colar etiquetas adesivas sobre as antenas do vidro e jamais limpar as antenas com produtos de limpeza corrosivos ou ácidos bem como outros ingredientes químicos.



Limpar e substituir as palhetas dos limpadores do para-brisa

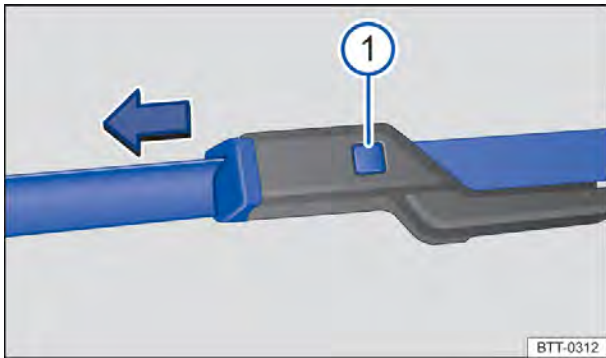

Fig. 211 Substituir as palhetas dos limpadores do para-brisa.

Em primeiro lugar, ler e observar as informações introdutórias e as indicações de segurança **na página 342.**

O veículo é equipado de fábrica com palhetas dos limpadores do para-brisa revestidas com uma camada de grafite. A camada de grafite faz com que as palhetas dos limpadores do para-brisa deslizem silenciosamente sobre o para-brisa. Uma camada de grafite danificada pode, entre outros, elevar o nível de ruído durante a limpeza do para-brisa.

Verificar regularmente a condição das palhetas dos limpadores do para-brisa. Trocar as **palhetas dos limpadores dos vidros com atrito** danificadas ou limpá-las se estiverem sujas \Rightarrow .

Palhetas dos limpadores do para-brisa danificadas devem ser trocadas imediatamente. As palhetas dos limpadores do para-brisa podem ser adquiridas em uma Concessionária Volkswagen.

Limpar as palhetas dos limpadores do para-brisa

Antes de erguer os braços dos limpadores do para-brisa, colocá-los na posição de serviço \Rightarrow Página 127.

- Para erguer um braço dos limpadores do para-brisa, segurá-lo **somente** pela área de fixação da palheta dos limpadores do para-brisa.
- Com uma esponja úmida, limpar cuidadosamente as palhetas dos limpadores dos vidros \Rightarrow .
- Encostar os braços dos limpadores do para-brisa no vidro.

Substituir as palhetas dos limpadores do para-brisa

- Antes de erguer os braços dos limpadores do para-brisa, colocá-los na posição de serviço \Rightarrow Página 127.
- Para erguer um braço dos limpadores do para-brisa, segurá-lo **somente** pela área de fixação da palheta dos limpadores do para-brisa.
- Manter o botão de destravamento \Rightarrow Fig. 211 pressionado e, ao mesmo tempo, puxar a palheta dos limpadores do para-brisa para fora, no sentido da seta.
- Introduzir a nova palheta dos limpadores do para-brisa **de mesmo tamanho e modelo** no braço dos limpadores do para-brisa até encaixar.
- Encostar os braços dos limpadores do para-brisa no para-brisa.

ADVERTÊNCIA



Palhetas dos limpadores do para-brisa gastas ou sujas reduzem a visibilidade e aumentam o risco de acidentes e de ferimentos graves.

- **Substituir as palhetas dos limpadores do para-brisa sempre que estiverem danificadas e gastas ou não limparem mais o para-brisa de forma apropriada.**

NOTA

- **Palhetas dos limpadores do para-brisa danificadas ou sujas podem riscar o para-brisa.**
- **Produtos de limpeza com solventes, esponjas duras e outros objetos pontiagudos danificam o revestimento de grafite das palhetas dos limpadores do para-brisa durante a limpeza.**
- **Não limpar os vidros com combustível, removedor de esmalte de unha, solvente de tinta ou líquidos semelhantes.**

Conservar e polir a pintura do veículo

 Em primeiro lugar, ler e observar as informações introdutórias e as indicações de segurança  na página 342.

Conservar

Uma boa conservação protege a pintura do veículo. Somente depois que a água deixar de formar gotas visíveis sobre a superfície **limpa** da pintura do veículo, esta pode ser protegida novamente com uma boa **cera conservante**.

Mesmo que uma **cera conservante** seja utilizada regularmente no sistema de lavagem automático, a Volkswagen recomenda que a pintura do veículo seja protegida ao menos duas vezes por ano com a aplicação de cera.

Polir



Um polimento será necessário somente se a pintura do veículo perder o bom aspecto e quando não se obtiver mais brilho com o uso de produtos de conservação.

Se a pasta para polir utilizada não tiver componentes de conservação, a pintura do veículo precisará ser conservada em seguida.

NOTA

- Para evitar danos, as peças pintadas com acabamento fosco, peças de plástico não pintadas, vidros do farol e a lanterna traseira não devem ser tratadas com produtos de polimento ou ceras conservantes.
- Não polir a pintura do veículo em ambientes com areia ou poeira ou se houver sujeira. 

Conservar e limpar as peças cromadas e de alumínio

 Em primeiro lugar, ler e observar as informações introdutórias e as indicações de segurança  na página 342.

- Umedecer um pano limpo, macio e que não solte fiapos e utilizá-lo para limpar as superfícies.
- Em caso de sujeira pesada, utilizar um produto de conservação especial **sem solvente**.
- Em seguida, polir as peças cromadas e de alumínio com um pano macio e seco.

NOTA

Para que as peças cromadas e de alumínio não sejam danificadas:

- Não limpar ou polir sob luz solar direta.
- Não limpar ou polir em ambientes com areia ou poeira.



NOTA (continuação)

- Não utilizar produtos de conservação com intensa ação abrasiva, por exemplo, creme de limpeza.
- Não utilizar esponjas de insetos, esponjas ásperas de cozinha ou similares.
- Não polir superfícies sujas.
- Não utilizar produtos de limpeza com solventes.
- Não utilizar ceras.

NOTA

As calotas centrais de rodas cromadas ou calotas integrais podem estar pintadas adicionalmente e não devem ser tratadas com conservantes à base de cromo ou alumínio ou polidores de cromo ou alumínio. Ao invés disso, usar um produto de conservação de pintura e um produto de polimento de pintura comuns. 

Conservar e limpar as películas decorativas

 Em primeiro lugar, ler e observar as informações introdutórias e as indicações de segurança  na página 342.

Películas decorativas são elementos de design e são compostas por policloreto de vinil macio (PVC). 

A região da camada de tinta do veículo coberta pela película decorativa está protegida contra as influências climáticas e ambientais.

Se a película decorativa permanecer por um longo período colada no veículo, pode surgir uma diferença óptica entre a região da pintura protegida pela película decorativa e a região não coberta pela película. Em geral, essas diferenças podem ser resolvidas por meio de polimento do veículo.

A Volkswagen recomenda consultar uma Concessionária Volkswagen sobre os produtos de conservação adequados.

Durabilidade das películas decorativas

As influências do ambiente, como os raios solares, a umidade, a poluição, pancadas de pedras, etc. prejudicam a durabilidade e a coloração da película decorativa. Os sinais de uso e deterioração são desgastes comuns e não representam defeito.

Depois da colocação de películas decorativas, podem se formar bolhas por algum tempo, por exemplo, pela ação do calor de verão. Em geral, as bolhas desaparecem por conta própria. Isso não reduz a resistência da película decorativa.

Películas decorativas, especialmente em caso de incidência direta de luz solar, podem apresentar vestígios de uso e envelhecimento após aproximadamente 1 a 3 anos.

Em zonas climáticas muito quentes, especialmente por causa do forte aquecimento por incidência de radiação solar direta, as películas decorativas podem desvanecer dentro de um ano.

Limpeza das películas decorativas

As películas decorativas são indicadas para o uso de sistemas de lavagem desde que não seja selecionado um programa com cera quente.

Observar as informações e orientações para a lavagem do veículo ⇒ Página 343 e para a lavagem com um lavador de alta pressão ⇒ Página 344.

Ao utilizar um spray limpador e sistemas de jato de vapor, manter sempre uma distância mínima de 40 cm entre o bico do jato e a película decorativa ⇒ ⓘ.

Resíduos de insetos, excremento de pássaros, resinas de árvores, poeira das ruas e indústrias, alcatrão, partículas de fuligem, sal e outros sedimentos agressivos podem danificar as películas decorativas.

Quanto mais tempo os sedimentos agressivos permanecerem na película decorativa, tanto mais duradouro será o seu efeito destrutivo. Altas temperaturas, bem como a forte incidência de radiação solar, fortalecem o seu efeito corrosivo. Limpar o veículo imediatamente com água morna ou com água com sabão ⇒ ⓘ.

Remover a sujeira aderente com cuidado utilizando álcool e, então, lavar com água morna. Não utilizar substâncias agressivas, como gasolina ou solventes, para a limpeza!

Conservação das películas decorativas

No manuseio de películas decorativas valem basicamente os mesmos cuidados da pintura do veículo ⇒ Página 347.

Tratar as películas decorativas regularmente, no máximo a cada 3 meses, com cera líquida. A cera alisa a superfície e protege contra a aderência de sujeira.

Para aplicar, utilizar apenas panos de microfibras.

A Volkswagen recomenda consultar uma Concessionária Volkswagen sobre os produtos de conservação adequados.

ⓘ NOTA

- **Direcionar o bico do jato sempre verticalmente nos cantos e superfície das películas decorativas.**
- **Durante a limpeza com lavadores de alta pressão ou jato de vapor, somente borrifar os sensores rapidamente, mantendo sempre uma distância superior a 40 cm.**
- **Dependendo da característica da escova do sistema de lavagem, depois de algum tempo podem aparecer pequenos riscos na película decorativa.**
- **Remover as impurezas da película decorativa com produtos de limpeza adequados o mais rápido possível, para evitar danos permanentes na película.**

i Danos na superfície da película decorativa, por exemplo, provocados por pancadas de pedras, podem ser reparados apenas pela troca de toda a película decorativa. A Volkswagen recomenda que os trabalhos sejam realizados por uma Concessionária Volkswagen. ◀

Limpar os aros



Em primeiro lugar, ler e observar as informações introdutórias e as indicações de segurança  na página 342.

Limpar as rodas de aço

Os resíduos de freio que aderem às rodas podem ser removidos com um produto de limpeza industrial. Por esse motivo, limpar as rodas de aço regularmente com uma esponja separada.

Danos na pintura das rodas de aço devem ser tratados antes que enferrujem.

Conservar e limpar as rodas de liga leve

Limpar o sal para degelo e resíduos de freio nas rodas de liga leve **a cada 2 semanas**. Em seguida, limpar as rodas com um produto de limpeza sem ácidos. A Volkswagen recomenda aplicar cuidadosamente cera nas rodas **a cada 3 meses**.

Se o sal para degelo e os resíduos do freio não forem limpos regularmente, a liga leve sofrerá danos.

Para a limpeza, utilizar um produto de limpeza sem ácidos próprio para rodas de liga leve. Não utilizar pasta de polir ou outros produtos abrasivos na conservação das rodas.

Caso a camada de tinta protetora das rodas seja danificada (como, por exemplo, por pancadas de pedras), a avaria deve ser consertada imediatamente. 

Conservar as vedações de borracha



Em primeiro lugar, ler e observar as informações introdutórias e as indicações de segurança  na página 342.

As vedações de borracha das portas, vidros etc. se mantêm mais flexíveis, vedam melhor e duram mais se tratadas regularmente com um produto de conservação de borracha.

Antes da conservação, remover a poeira e a sujeira das vedações de borracha com o auxílio de um pano macio. 

Descongelar o cilindro da fechadura das portas



Em primeiro lugar, ler e observar as informações introdutórias e as indicações de segurança  na página 342.

A Volkswagen recomenda utilizar o spray original Volkswagen com efeito hidratante e anticorrosivo para descongelamento do cilindro da fechadura das portas.

NOTA

A utilização de produtos para descongelamento com substâncias desengordurantes pode enferrujar o cilindro da fechadura das portas. 

Proteção da parte inferior do veículo



Em primeiro lugar, ler e observar as informações introdutórias e as indicações de segurança  na página 342.

A parte inferior do veículo é protegida contra influências químicas e mecânicas. Durante a condução, a camada protetora da parte inferior pode sofrer avarias. Por isso, a Volkswagen recomenda que a camada protetora da parte inferior do veículo e do chassi seja verificada regularmente e consertada se necessário. 

CUIDADO

A proteção da parte inferior do veículo e produtos anticorrosivos poderão se incendiar se entrarem em contato com o sistema de escape aquecido ou com outras partes quentes do motor.

CUIDADO (continuação)

- Não utilizar produtos anticorrosivos e de proteção da parte inferior do veículo nos tubos do escapamento, nos catalisadores, nos escudos térmicos ou em outras peças quentes do veículo.



Limpar o compartimento do motor



Em primeiro lugar, ler e observar as informações introdutórias e as indicações de segurança  na página 342.

O compartimento do motor é uma área do veículo perigosa ⇒ Página 297.

A limpeza do compartimento do motor deve ser realizada por uma Concessionária Volkswagen. Uma limpeza inadequada pode causar, entre outros, a remoção da proteção anticorrosiva e danos aos componentes elétricos do veículo. Além disso, a água pode chegar ao interior do veículo por meio da caixa coletora de água ⇒ .

Caso o compartimento do motor fique muito sujo, procurar sempre uma empresa especializada para a limpeza do compartimento do motor. Para isso, a Volkswagen recomenda procurar uma Concessionária Volkswagen.

Caixa coletora de água

A caixa coletora de água está localizada no compartimento do motor, entre o para-brisa e o motor e sob uma cobertura perfurada. O ar ambiente é sugado da caixa coletora de água para o interior do veículo por meio do ar-condicionado.

Remover regularmente folhagens e outros objetos soltos da cobertura da caixa coletora de água, com as mãos ou com o auxílio de um aspirador.

ADVERTÊNCIA

Todos os trabalhos no motor ou no compartimento do motor podem resultar em ferimentos, queimaduras e riscos de acidente e de incêndio!

- Antes dos trabalhos, tomar conhecimento das ações necessárias e das precauções de segurança de validade geral ⇒ Página 297.
- A Volkswagen recomenda que os trabalhos sejam realizados por uma Concessionária Volkswagen.

NOTA

A água introduzida manualmente na caixa coletora de água (ao usar um lavador de alta pressão, por exemplo) pode causar danos graves ao veículo.



Lavar o compartimento do motor somente em locais especialmente preparados para tal, de modo que a água eventualmente suja com óleo, gordura ou combustível não caia na rede de esgoto. Em algumas regiões a lavagem do compartimento do motor fora desses locais é proibida. 

Conservar e limpar o interior do veículo

Introdução ao tema

Neste capítulo encontram-se informações relativas aos seguintes temas:

Manuseio do revestimento dos bancos	352
Limpar estofamentos, revestimentos em tecido e Alcantara®	352
Conservar e limpar revestimentos em couro natural	354
Limpar revestimentos em couro artificial	355
Limpar os porta-objetos, os porta-copos e os cinzeiros	355
Conservar e limpar as peças de plástico, os elementos decorativos de madeira e o painel de instrumentos	355
Limpar os cintos de segurança	356

Tecidos de peças de roupa modernos, como jeans escuro, por exemplo, muitas vezes não possuem fixação suficiente em seu tingimento. Principalmente em caso de revestimentos de bancos claros (em tecido ou couro), e mesmo seguindo as determinações de uso, podem ocorrer manchas nitidamente visíveis causadas pelo desbotamento destes tecidos de peças de roupa. Nestes casos, não se trata de uma falha no revestimento, mas sim de falta de fixação da cor nos tecidos da peça de roupa.

Quanto mais tempo manchas, sujeiras e outras sedimentações permanecerem sobre a superfície das peças do veículo e estofamentos, mais difícil pode ser a limpeza e conservação. Sobretudo, longos tempos de exposição podem fazer com que manchas, sujeiras e sedimentações não possam mais ser removidas.

Informações e alertas complementares:

- Conservar e limpar a parte externa do veículo ⇒ Página 342
- Acessórios, reposição de peças, reparos e modificações ⇒ Página 357

ADVERTÊNCIA

Produtos para conservação podem ser tóxicos e perigosos. Produtos inadequados para conservação e uma aplicação incorreta dos mesmos podem causar ferimentos graves e intoxicações.

- **Conservar os produtos para conservação somente em recipientes originais fechados.**

ADVERTÊNCIA (continuação)

- Observar as informações da embalagem.
- Nunca utilizar latas de alimentos, garrafas ou outros recipientes para guardar produtos para conservação, pois as pessoas nem sempre conseguem identificar os produtos aí contidos.
- Manter as crianças afastadas de produtos para conservação.
- Pode haver geração de vapores tóxicos durante a aplicação. Por esse motivo, aplicar somente ao ar livre ou em locais bem ventilados.
- Nunca utilizar combustível, terebintina, óleo do motor, removedor de esmalte de unhas ou outros líquidos voláteis para lavar, conservar ou limpar. Esses produtos são tóxicos e facilmente inflamáveis.

ADVERTÊNCIA

A conservação e a limpeza inadequadas de peças do veículo podem limitar os seus equipamentos de segurança e, como consequência, causar ferimentos graves.



- Limpar e conservar as peças do veículo somente de acordo com as instruções do fabricante.
- Utilizar os produtos de limpeza liberados ou recomendados.

NOTA

- Produtos de limpeza com solventes agri-dem os materiais e podem danificá-los de forma irreparável.
- Manchas, sujeiras e outras sedimentações com componentes agressivos e com solventes agri-dem o material e podem danificá-lo de forma irreparável, mesmo após um curto tempo de exposição.
- Remover as manchas, sujeiras e outras sedimentações o mais rápido possível e não permitir que elas sequem.
- Para evitar danos, contratar uma Concessionária Volkswagen para efetuar a remoção de manchas persistentes.

 Produtos de conservação adequados são obtidos em uma Concessionárias Volkswagen. <

Manuseio do revestimento dos bancos

 Em primeiro lugar, ler e observar as informações introdutórias e as indicações de segurança  na página 351.

Lista de controle

Para o manuseio e a conservação do revestimento dos bancos, observar o seguinte ⇒ :



- ✓ Antes de entrar no veículo, fechar todos os fechos de velcro que possam entrar em contato com o estofamento ou revestimentos em tecido. Fechos de velcro abertos podem causar danos aos estofamentos e aos revestimentos em tecido.
- ✓ Para prevenir danos, evitar o contato direto de objeto pontiagudos e apliques nos estofamentos e revestimentos em tecido. Apliques são, por exemplo, zíperes, rebites, colchetes e pedras decorativas em peças de vestuário ou em cintos.

- ✓ Remover regularmente o pó e partículas de sujeira dos poros, dobras e costuras para evitar danos à superfície dos bancos por atrito constante.
- ✓ Verificar se a cor das roupas tem boa fixação para evitar manchas no revestimento dos bancos. Isto é válido principalmente para o revestimento dos bancos claros.



NOTA

A inobservância da lista de controle para a conservação do revestimento dos bancos pode ocasionar danos ou manchas no estofamento e nos revestimentos em tecido.

- Observar a lista de controle e realizar as ações.

 A Volkswagen recomenda contratar uma Concessionária Volkswagen para a remoção de possíveis manchas no revestimento dos bancos. 

Limpar estofamentos, revestimentos em tecido e Alcantara®

 Em primeiro lugar, ler e observar as informações introdutórias e as indicações de segurança  na página 351.

Limpeza do estofamento da superfície dos bancos com aquecimento e de bancos com possibilidade de ajuste elétrico ou com componentes do airbag

No banco do condutor, no banco do passageiro dianteiro e, se for o caso, nos assentos laterais do banco traseiro pode haver componentes relevantes do airbag e conexões de conectores elétricos montados. Avariar, limpar e manipular de forma inadequada ou molhar estes assentos e encostos, além de danos ao sistema elétrico do veículo, podem causar danos ao sistema de airbag ⇒ .

Em bancos ajustáveis eletricamente e na superfície dos bancos com aquecimento do banco existem componentes elétricos e conexões de conectores que podem ser danificados em caso de limpeza ou tratamento inadequado ⇒ . Isto também pode causar danos a outras partes do sistema elétrico do veículo.

Por este motivo, deve-se observar as seguintes orientações de limpeza:

- Não utilizar limpador de alta pressão, lavador a vapor ou spray frio.
- Não utilizar pastas ou soluções para lavagem.
- Em todo caso, evitar que os bancos sejam encharcados.
- Utilizar somente produtos de limpeza liberados pela Volkswagen.
- Em caso de dúvida, procurar uma empresa de limpeza especializada.

Limpeza do estofamento da superfície dos bancos sem aquecimento e de bancos sem possibilidade de ajuste elétrico ou sem componentes do airbag

- Ler e observar as instruções de manuseio, orientações e alertas da embalagem antes da utilização de produtos de limpeza.
- Higienizar regularmente estofamentos, revestimentos em tecido, revestimento dos bancos em Alcantara® e o carpete do assoalho com um aspirador de pó (ponteira de escova).
- Não utilizar limpador de alta pressão, lavador a vapor ou spray frio. 

- Para a limpeza geral, utilizar uma esponja suave ou um tecido de microfibras comum sem fiapos ⇒ ⓘ.
- Limpar superfícies em Alcantara® com um pano de lã ou de algodão levemente umedecido ou com um tecido de microfibras sem fiapos ⇒ ⓘ.

A limpeza de sujeiras superficiais em geral, do estofamento ou dos revestimentos em tecido pode ser realizada com uma espuma de limpeza comum.

Em caso de muita sujeira em geral no tecido dos revestimentos e nos revestimentos em tecido, deve-se informar sobre as possibilidades de limpeza

adequadas em uma Concessionária Volkswagen antes da limpeza. Se necessário, contratar uma empresa de limpeza especializada.

Tratamento de manchas

No tratamento de manchas, pode ser necessário limpar não somente a mancha pontualmente, mas toda a superfície. Principalmente se ela estiver suja por marcas de uso em geral. Caso contrário, a superfície tratada pode se tornar mais clara que o restante da superfície. Em caso de dúvida, procurar uma empresa de limpeza especializada.

Tipo de mancha	Limpeza recomendada da superfície dos bancos e dos estofamentos
<i>Manchas de base aquosa</i> , como, por exemplo, café ou suco de fruta.	- Umedecer uma esponja com um frasco de spray e tratar a mancha em círculos. - Esfregar com um pano absorvente seco.
<i>Manchas persistentes</i> , como, por exemplo, chocolate ou maquiagem.	- Utilizar somente produtos de limpeza liberados pela Volkswagen. - Se necessário, mandar limpar o estofamento em uma empresa de limpeza especializada.
<i>Manchas de base gordurosa</i> , como, por exemplo, óleo ou batom.	- Utilizar somente produtos de limpeza liberados pela Volkswagen. - Se necessário, mandar limpar o estofamento em uma empresa de limpeza especializada.

⚠️ ADVERTÊNCIA

Quando há avarias no sistema de airbag, é possível que ele seja acionado de forma imperfeita, não seja acionado ou seja acionado inesperadamente, o que pode causar ferimentos graves ou fatais.

- O sistema de airbag deve ser verificado imediatamente por uma Concessionária Volkswagen.

ⓘ NOTA

Se o estofamento da superfície do banco com possibilidade de ajuste elétrico ou com aquecimento ou com componentes do airbag for encharcado, os componentes elétricos e o sistema elétrico do veículo poderão ser danificados.

- Uma superfície do banco encharcada deve ser secada imediatamente e os componentes do sistema devem ser verificados por uma Concessionária Volkswagen.
- Não utilizar higienizador a vapor, uma vez que ele faz com que a sujeira penetre mais profundamente, fixando-se nos tecidos.

ⓘ NOTA (continuação)

- Lavadores de alta pressão e sprays gelados podem danificar o estofamento.



ⓘ NOTA

- Limpar com escova somente o carpete do assoalho e os tapetes! Outras superfícies de tecido podem ser danificadas pela escova.
- Se pastas ou soluções para lavagem forem utilizadas com um pano úmido ou uma esponja, após a secagem podem aparecer marcas no estofamento, por exemplo, devido ao tensoativo. Via de regra, estas marcas são de difícil remoção ou não podem mais ser removidas.

ⓘ NOTA

- O Alcantara® não pode ser encharcado em nenhuma hipótese.
- O Alcantara® não pode ser tratado com produtos para tratamento de couro, solventes, cera, graxa de sapato, removedor de manchas ou similares.
- Não utilizar escovas para a limpeza com água, pois isso pode danificar a superfície do material.

Conservar e limpar revestimentos em couro natural

 Em primeiro lugar, ler e observar as informações introdutórias e as indicações de segurança  na página 351.

Em caso de dúvidas a respeito da limpeza e conservação do acabamento em couro do veículo, dirigir-se a uma Concessionária Volkswagen.

Conservação e tratamento

O couro natural é um material sensível por não ter uma camada de tinta que o recobre.

- Utilizar regularmente, após cada limpeza, um creme de conservação com foto proteção e efeito impregnante. O creme nutre e hidrata o couro, tornando-o macio e estimulando sua respiração. Ao mesmo tempo, ele produz uma película protetora.
- Limpar o couro a cada 2 a 3 meses, removendo as sujeiras recentes.
- Tratar o couro a cada seis meses com um produto de conservação adequado para couro ⇒ .
- Limpar com produtos de limpeza e de conservação em pouca quantidade, com um pano seco, de lã ou de algodão que não solte fiapos. Não colocar produtos de limpeza e de conservação diretamente sobre o couro.



- Remover manchas recentes de caneta esferográfica, tinta, batom e graxa de sapato o mais rápido possível.
- Conservar a cor do couro. Retocar as regiões descoloridas com um creme para couro especial, conforme necessário.
- Retirar o excesso com um pano macio.

Limpar

A Volkswagen recomenda utilizar, para a limpeza em geral, um pano de lã ou de algodão levemente umedecido.

Observar para que o couro não seja umedecido em nenhum ponto e que a água não penetre pelas costuras.

Antes da limpeza do revestimento em couro, observar as seguintes orientações ⇒ Página 352, *Limpeza do estofamento da superfície dos bancos sem aquecimento e de bancos sem possibilidade de ajuste elétrico ou sem componentes do airbag.*

Tipo de mancha	Limpeza
<i>Sujeiras mais pesadas</i>	- Aplicar uma solução de sabão neutro com um pano bem ^{a)} torcido. - Secar com um pano absorvente seco.
<i>Manchas de base aquosa</i> , como, por exemplo, café, chá, sucos, sangue etc.	- Remover as manchas frescas com um pano absorvente. - No caso de manchas já secas, utilizar um limpador adequado ⇒  .
<i>Manchas de base gordurosa</i> , como, por exemplo, óleo, batom etc.	- Remover as manchas frescas com um pano absorvente. - No caso de manchas que ainda não penetraram na superfície, utilizar um produto de limpeza adequado ⇒  .
<i>Manchas especiais</i> , como, por exemplo, caneta esferográfica, esmalte de unha, marcador, spray de tinta, graxa de sapato etc.	- Secar com um pano absorvente seco. - Limpar com um removedor de manchas especial para couro.

^{a)} Solução de sabão suave: 2 colheres de sopa de sabão neutro em um litro de água.

NOTA

- O couro não pode ser tratado com solventes, cera, graxa de sapato, removedor de manchas ou similares em nenhuma hipótese.
- Se uma mancha penetrar na superfície do couro após um longo tempo de exposição, a mancha não poderá mais ser removida.

NOTA (continuação)



- Absorver imediatamente os líquidos derramados com um pano absorvente, pois a superfície do couro e as costuras não resistem por muito tempo à penetração de líquidos.
- Proteger o couro de exposição ao sol excessiva para evitar um desbotamento.



Leves alterações de cor causadas pelo uso são normais.



Limpar revestimentos em couro artificial

 Em primeiro lugar, ler e observar as informações introdutórias e as indicações de segurança  na página 351.

Antes da limpeza do revestimento em couro artificial, observar as seguintes orientações
⇒ Página 352, *Limpeza do estofamento da superfície dos bancos com aquecimento e de bancos com possibilidade de ajuste elétrico ou com componentes do airbag.*

Utilizar somente água e produto de limpeza neutro para a limpeza dos revestimentos em couro artificial.

NOTA

O couro artificial não pode ser tratado com solventes, cera, graxa de sapato, removedor de manchas ou similares em nenhuma hipótese. Estes ocasionam o ressecamento e o rompimento prematuro do material.

Limpar os porta-objetos, os porta-copos e os cinzeiros

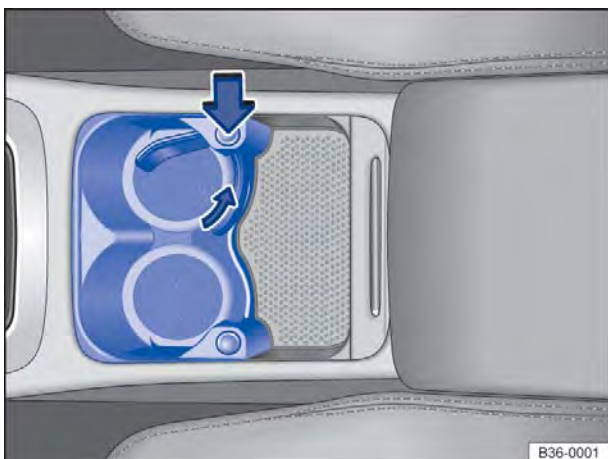



Fig. 212 No console central: porta-copos dianteiro.

 Em primeiro lugar, ler e observar as informações introdutórias e as indicações de segurança  na página 351.

Limpar o porta-objetos e o porta-copos

Na base de alguns porta-objetos e porta-copos existe um dispositivo de borracha removível.

- Umedecer um pano limpo e sem fiapos com água e limpar as peças.
- Se isto não for suficiente, utilizar um produto de limpeza e de conservação de plástico especial **sem solventes**.

Limpar o porta-copos do console central dianteiro



- Apertar o botão ⇒ Fig. 212 (seta grande) para liberar o suporte.
- Desrosquear o engate do suporte de sua fixação, girando no sentido contrário ao da seta menor ⇒ Fig. 212 e removê-lo.
- Após a limpeza, recolocar o engate.
- Rosquear o engate novamente em sua fixação, girando-o no sentido da seta menor até o encaixe.

Limpar o cinzeiro

- Remover e esvaziar o cinzeiro.
- Limpar com uma toalha de limpeza.

Para a limpeza do apagador de cigarros e remoção dos restos de cinza, utilizar, por exemplo, um palito de dente ou objeto similar.

Conservar e limpar as peças de plástico, os elementos decorativos de madeira e o painel de instrumentos

 Em primeiro lugar, ler e observar as informações introdutórias e as indicações de segurança  na página 351. 

- Umedecer um pano limpo e sem fiapos com água e limpar as peças.
- Tratar as *peças de plástico (dentro e fora do veículo) e o painel de instrumentos* com um produto de limpeza e de conservação de plástico **sem solventes** liberado pela Volkswagen ⇒ ⚠.
- Tratar os *elementos decorativos em madeira* com uma solução de sabão suave.

⚠ ADVERTÊNCIA

Detergentes com solventes tornam a superfície do módulo do airbag porosa. No caso de um acidente com ativação do airbag, as peças de plástico que se soltam podem causar ferimentos graves.

- Nunca tratar o painel de instrumentos e a superfície do módulo do airbag com detergentes com solvente.



Limpar os cintos de segurança

 Em primeiro lugar, ler e observar as informações introdutórias e as indicações de segurança ⚠ na página 351.

Sujeira grossa no cadarço do cinto de segurança prejudica o enrolamento automático do cinto e, com isso, o funcionamento do cinto de segurança.

Os cintos de segurança jamais devem ser desmontados para limpeza.

- Remover a sujeira pesada com uma escova macia ⇒ ⚠.
- Puxar o cinto de segurança sujo totalmente para fora e deixar o cadarço do cinto desenrolado.
- Limpar o cinto de segurança com solução de sabão *suave*.
- Deixar secar por completo o tecido do cinto tratado.
- Recolher o cinto de segurança apenas se ele estiver totalmente seco.

⚠ ADVERTÊNCIA

Verificar regularmente o estado de todos os cintos de segurança. Se o tecido do cinto ou outros componentes do cinto de segurança estiverem danificados, eles devem ser desinstalados e substituídos por uma Concessionária Volkswagen. Cintos de segurança danificados representam um grande perigo e podem causar ferimentos graves ou fatais.

⚠ ADVERTÊNCIA (continuação)

• Os cintos de segurança, bem como seus componentes, jamais devem ser higienizados quimicamente ou entrar em contato com líquidos corrosivos, solventes ou objetos cortantes. Isto prejudica profundamente a resistência do tecido do cinto.

• Um cinto de segurança limpo deve estar totalmente seco antes de ser recolhido, pois a umidade pode danificar o enrolador do cinto de segurança automático e prejudicar sua função.

• Jamais deixar objetos estranhos ou líquidos penetrarem nos engates dos fechos dos cintos de segurança. Isto pode limitar a funcionalidade dos fechos dos cintos de segurança e dos cintos de segurança.

• Nunca tentar reparar, modificar ou desmontar os cintos de segurança por conta própria.

• Substituir imediatamente os cintos de segurança danificados por novos cintos de segurança liberados para o veículo pela Volkswagen. Cintos de segurança que foram utilizados durante um acidente e, por isso, sofreram alongamento, devem ser substituídos por uma Concessionária Volkswagen. A substituição poderá ser necessária mesmo se não houver um dano visível. Além disso, as ancoragens dos cintos de segurança devem ser verificadas.



Acessórios, reposição de peças, reparos e modificações

Introdução ao tema



Neste capítulo encontram-se informações relativas aos seguintes temas:

Amaciamento	357
Acessórios e peças de reposição	358
Fluidos e recursos	358
Reparos e modificações técnicas	359
Reparos e limitações do sistema de airbag ..	360
Instalação posterior de aparelhos de transmissão	361
Informações salvas nas unidades de controle	361
Utilização de um telefone móvel no veículo sem conexão com a antena externa	363
Pontos de apoio para a suspensão do veículo	364

Informações e alertas complementares:

- Sistema de airbag ⇒ Página 96
- Líquido de arrefecimento do motor ⇒ Página 307
- Bateria do veículo ⇒ Página 312
- Conservar e limpar a parte externa do veículo ⇒ Página 342
- Conservar e limpar o interior do veículo ⇒ Página 351
- Informações ao consumidor ⇒ Página 370
- ⇒ caderno *Rádio*
- ⇒ caderno *Sistema de navegação*
- ⇒ caderno *Preparação para telefone móvel*

Amaciamento

 **Em primeiro lugar, ler e observar as informações introdutórias e as indicações de segurança  na página 357.**

Observar as respectivas determinações para amaciamento de peças novas.

Amaciamento do motor

Um motor novo deve ser amaciado durante os primeiros 1500 quilômetros. O atrito interno das primeiras horas de uso do motor é maior que o atrito posterior, quando todas as peças móveis já estiverem ajustadas umas às outras.

A forma de condução dos primeiros 1500 quilômetros também influencia a qualidade do motor. Mesmo depois que o motor estiver amaciado, sobretu-

ADVERTÊNCIA

Peças de reposição e acessórios inadequados, bem como trabalhos, modificações e reparos realizados de maneira incorreta podem causar danos ao veículo, acidentes e ferimentos graves.

- A Volkswagen recomenda que apenas acessórios liberados pela Volkswagen e peças originais Volkswagen® sejam utilizados. Para isso, a Volkswagen tem estabelecido credibilidade, segurança e qualificação.
- Reparos e modificações no veículo devem ser realizados somente por uma Concessionária Volkswagen. As Concessionárias Volkswagen possuem as ferramentas necessárias, aparelhos de diagnóstico, informações de reparo e pessoal qualificado.
- Montar apenas peças que correspondam à versão e às características originais de fábrica do veículo.
- Jamais colocar, montar ou acoplar objetos tais como porta-copos e suporte de telefone ao lado ou sobre as coberturas dos módulos do airbag ou nas áreas de expansão do airbag.
- Utilizar apenas combinações de aros e pneus e roda liberadas pela Volkswagen para o modelo de veículo.

do quando o motor estiver frio, conduzir com rotação do motor moderada para reduzir o desgaste do motor e aumentar sua performance de quilometragem possível. Não conduzir com rotação muito baixa. Reduzir a marcha sempre que o motor não estiver operando “de maneira regular”. **Até os 1000 quilômetros vale:**

- Não acelerar ao máximo.
- Não submeter o motor a uma rotação maior que 2/3 da rotação máxima.
- Nos veículos liberados para condução com reboque: não conduzir com um reboque.

Entre 1000 e 1500 quilômetros, aumentar *gradualmente* até a velocidade total e rotação máxima do motor.



Amaciamento das pastilhas de freio e de pneus novos

- Pneus novos e troca de pneus ⇒ Página 326
- Informações sobre os freios ⇒ Página 198

 Se o motor novo for amaciado cuidadosamente, o tempo de vida do motor será aumentado e, ao mesmo tempo, o consumo de óleo do motor será reduzido.



Acessórios e peças de reposição

 Em primeiro lugar, ler e observar as informações introdutórias e as indicações de segurança  na página 357.

A Volkswagen recomenda que você se informe em uma Concessionária Volkswagen antes da compra de acessórios, peças de reposição ou recursos. Por exemplo, se o veículo precisar ser equipado com acessórios ou se for necessário substituir peças. A Concessionária Volkswagen assessora em questões regulatórias e recomendações de fábrica a respeito de acessórios, peças de reposição e recursos.

A Volkswagen recomenda que apenas **acessório e peças originais Volkswagen®** sejam utilizados. Para isso, a Volkswagen tem estabelecido credibilidade, segurança e qualificação. Além disso, uma Concessionária Volkswagen está qualificada para uma instalação profissional.

Apesar do monitoramento constante do mercado, produtos **não liberados pela Volkswagen** não podem ser avaliados pela Volkswagen no tocante à credibilidade, segurança e qualificação para uso no veículo. Por esse motivo, a Volkswagen também não se responsabiliza, mesmo em casos em que haja uma aprovação por uma associação técnica de testes e de fiscalização oficialmente reconhecida, ou uma aprovação por um órgão oficial.

Aparelhos instalados posteriormente que exercem influência direta sobre o controle do veículo, devem portar um símbolo **e** (Símbolo de aprova-

ção da União Europeia) e ser liberados pela Volkswagen para uso no veículo. Sistemas reguladores de velocidade ou sistemas de suspensão de regulação eletrônica, por exemplo, fazem parte de tais equipamentos.

Aparelhos elétricos conectados adicionalmente que não sirvam para o controle direto do veículo devem portar um símbolo **CE** (Declaração de conformidade do fabricante com as normas da União Europeia). Fazem parte de tais aparelhos, por exemplo, refrigeradores, computadores ou ventoinhas.



ADVERTÊNCIA

Reparos e modificações realizados de forma inadequada no veículo podem comprometer a eficácia dos airbags, bem como causar deficiências de funcionamento, acidentes e ferimentos fatais.

- **Jamais colocar, montar ou acoplar objetos tais como porta-copos e suporte de telefone ao lado ou sobre as coberturas dos módulos do airbag ou nas áreas de expansão do airbag.**
- **Objetos colocados, montados ou acoplados dentro da área de expansão dos airbags poderão causar ferimentos graves ou fatais se os airbags forem acionados.**



Fluidos e recursos

 Em primeiro lugar, ler e observar as informações introdutórias e as indicações de segurança  na página 357.

Todos os fluidos e recursos são constantemente desenvolvidos como, por exemplo, pneus, líquido de arrefecimento do motor ou baterias do veículo. Nos motores de combustão interno, adicionalmen-

te, correias dentadas, óleos do motor e velas de ignição. Por isso, a troca de fluidos e recursos deve ser realizada por uma Concessionária Volkswagen. As Concessionárias Volkswagen estão sempre informadas sobre as mudanças.



ADVERTÊNCIA

Fluidos e recursos inadequados, bem como sua utilização incorreta, podem causar acidentes, ferimentos graves, queimaduras e intoxicação.



- Conservar fluidos somente em recipientes originais fechados.
- Nunca utilizar latas de alimentos, garrafas ou outros recipientes vazios para armazenar fluidos, pois assim há risco de que o fluido armazenado possa ser ingerido por outras pessoas.
- Manter os fluidos e recursos fora do alcance de crianças.
- Ler e atentar sempre para as informações e alertas das embalagens dos fluidos.
- Utilizar produtos que emitam vapores tóxicos sempre em áreas abertas ou bem ventiladas.

ADVERTÊNCIA (continuação)



- Jamais utilizar combustível, terebintina, óleo do motor, removedor de esmalte ou outros líquidos voláteis para conservação do veículo. Essas substâncias são tóxicas e altamente inflamáveis. Elas podem causar incêndios e explosões!

NOTA

- Reabastecer apenas com fluidos adequados. Não trocar os fluidos em nenhuma hipótese. Caso contrário, podem ocorrer deficiências de funcionamento graves ou um dano do motor!
- Acessórios e peças instaladas contra a entrada de ar prejudicam o arrefecimento do motor. Em condições de alta temperatura ambiente e demanda intensa do motor, o motor pode superaquecer!

 Fluidos derramados podem poluir o meio ambiente. Os fluidos devem ser removidos e descartados em recipientes adequados e de forma tecnicamente e ecologicamente correta. 

Reparos e modificações técnicas

 Em primeiro lugar, ler e observar as informações introdutórias e as indicações de segurança  na página 357.

Em caso de reparos e modificações técnicas, as diretrizes Volkswagen devem ser estritamente seguidas ⇒ .

Intervenções nos componentes eletrônicos e nos respectivos softwares podem ocasionar falhas de funcionamento. Devido à configuração em rede dos componentes eletrônicos, avarias podem comprometer também sistemas que não estejam diretamente envolvidos. Isso quer dizer que a segurança de condução do veículo pode ser colocada em alto risco, o desgaste de peças do veículo pode aumentar e, por fim, a licença de uso do veículo pode se tornar inválida.

A Concessionária Volkswagen não pode oferecer garantia contra danos que tenham sido causados por modificações técnicas e reparos inadequados.

A Concessionária Volkswagen não é responsável por danos que tenham sido causados por modificações técnicas e reparos inadequados. Tais danos também não são cobertos pela garantia Volkswagen.

A Volkswagen recomenda que todas as modificações técnicas e reparos sejam realizados pelas Concessionárias Volkswagen autorizadas com **peças originais Volkswagen®**.

Veículos com montagens e acoplamentos especiais

Os fabricantes de peças anexas e acoplamentos especiais asseguram que, no que diz respeito aos conjuntos acoplados e peças anexadas (alterações), a legislação e as especificações ambientais são atendidas, em especial as diretrizes da União Europeia EU 2000/53/EG sobre veículos em fim de vida e EU 2003/11/EG sobre restrições de circulação e utilização de determinadas substâncias e formulações perigosas.

Os documentos de instalação das alterações devem ser conservados pelo usuário do veículo e, em caso de desmanche do veículo, devem ser entregues à entidade responsável pelo desmanche do veículo. Desta forma, o reaproveitamento ecologicamente correto é garantido também em caso de veículos alterados.

Reparos no para-brisa

Para cumprimento das funções, algumas versões requerem um componente elétrico ou eletrônico que, por exemplo, esteja afixado no lado interno 

do para-brisa, na região do espelho retrovisor interno. Se o para-brisa for danificado na área dos componentes elétricos ou eletrônicos, por exemplo, por causa do granizo, o para-brisa deverá ser trocado. Reparar a região danificada pelo granizo pode causar falha e mau funcionamento do equipamento.

Após uma troca do para-brisa, a câmera e os sensores devem ser instalados e calibrados por uma Concessionária Volkswagen.

⚠️ ADVERTÊNCIA

Reparos e modificações realizados de forma inadequada podem causar deficiências de funcionamento e danos ao veículo e comprometer a eficácia do sistema de assistência ao condutor. Isso pode ocasionar acidentes e ferimentos graves.

- **Reparos e modificações no veículo só devem ser realizados por uma Concessionária Volkswagen.**

Reparos e limitações do sistema de airbag

 **Em primeiro lugar, ler e observar as informações introdutórias e as indicações de segurança ⚠️ na página 357.**

Em caso de reparos e modificações técnicas, as diretrizes Volkswagen devem ser estritamente seguidas ⇒ ⚠️!

Modificações e reparos no para-choque dianteiro, nas portas, no revestimento do teto ou na carroceria devem ser realizados somente por uma Concessionária Volkswagen. É possível que essas peças do veículo estejam equipadas com componentes do sistema e com sensores do sistema de airbag.

Durante quaisquer trabalhos no sistema de airbag, bem como na desinstalação e instalação de peças de sistemas, é possível que peças do sistema de airbag sejam danificadas devido a outros trabalhos de reparos. Isso pode fazer com que os airbags não funcionem ou não funcionem corretamente em caso de acidente.

Para que a eficácia dos airbags não seja prejudicada e peças desmontadas não causem ferimentos ou poluição do meio ambiente, as prescrições devem ser observadas. As Concessionárias Volkswagen conhecem essas prescrições.

Uma alteração na suspensão do veículo pode comprometer o funcionamento do sistema de airbag em um impacto. Por exemplo, se for utilizada uma combinação de aros e pneus que não tenha sido liberada pela Volkswagen, realizado um rebalxamento do veículo, alterada a rigidez da suspensão, inclusive das molas, do braço das molas, do amortecedor, etc., pode ocorrer uma alteração das forças que são medidas pelos sensores do airbag e enviadas para a unidade de controle eletrônica. Por exemplo, algumas modificações na suspensão podem aumentar as forças medidas pelos senso-

res e acionar o sistema de airbag em cenários de impactos em que os airbags normalmente não seriam acionados se as modificações não tivessem sido feitas. Outras modificações poderão reduzir a força medida pelos sensores e impedir o acionamento do airbag se ele precisar ser acionado.

⚠️ ADVERTÊNCIA

Reparos e modificações realizados de forma inadequada podem causar deficiências de funcionamento, danos ao veículo e comprometer a eficácia do sistema de airbag. Isso pode ocasionar acidentes e ferimentos graves ou fatais.

- **Reparos e modificações no veículo só devem ser realizados por uma Concessionária Volkswagen.**
- **Os módulos do airbag não podem ser reparados, mas sim substituídos.**
- **Nunca instalar no veículo peças de airbag desmontadas de veículos antigos ou originárias de reciclagem.**

⚠️ ADVERTÊNCIA

Uma alteração na suspensão do veículo, inclusive a utilização de combinações de pneus e aros não liberadas pela Volkswagen, podem alterar o funcionamento dos airbags e aumentar o risco de ferimentos graves ou fatais em caso de acidente.

- **Jamais instalar componentes da suspensão que não apresentem características idênticas às peças originais instaladas no veículo.**
- **Jamais utilizar combinações de aros e pneus que não tenham sido liberadas pela Volkswagen.**

Instalação posterior de aparelhos de transmissão



Em primeiro lugar, ler e observar as informações introdutórias e as indicações de segurança ⚠ na página 357.

Para a operação de aparelhos de transmissão no veículo é necessária uma antena externa. A faixa de alcance ideal dos aparelhos só é obtida com uma antena externa.

A instalação posterior de aparelhos elétricos ou eletrônicos no veículo afeta o tipo de licenciamento do veículo. Sob certas circunstâncias, isto extingue a licença de uso do veículo.

Uma empresa especializada conhece as possibilidades técnicas da alteração. Para isso, a Volkswagen recomenda procurar uma Concessionária Volkswagen.

Observar as determinações legais, bem como as instruções e orientações de funcionamento do Manual de instruções do aparelho de transmissão.



ADVERTÊNCIA

Um aparelho de transmissão não fixado ou fixado incorretamente pode ser arremessado pelo interior do veículo em razão de uma manobra de arranque ou de frenagem súbita ou num acidente e causar ferimentos.

- Fixar ou guardar em segurança o aparelho de transmissão sempre de maneira correta e fora da área de expansão do airbag durante a condução.



CUIDADO

Na operação de um aparelho de transmissão sem conexão com uma antena externa, os valores limite de radiação eletromagnética no veículo podem ser excedidos. Isto também se aplica a uma antena externa não instalada de maneira correta.

- Operar o aparelho de transmissão no veículo somente com uma antena externa conectada de maneira correta.

Informações salvas nas unidades de controle



Em primeiro lugar, ler e observar as informações introdutórias e as indicações de segurança ⚠ na página 357.

O veículo é equipado de fábrica com unidades de controle que, entre outras coisas, assumem o controle do motor e da transmissão. Além disso, as unidades de controle monitoram o funcionamento do sistema de escape e dos airbags.

As unidades de controle eletrônicas também avaliam continuamente os dados relevantes do veículo durante a condução. Em caso de avarias ou divergências dos valores de referência, esses dados são armazenados exclusivamente. As avarias são exibidas normalmente pelas luzes de controle do instrumento combinado.

Dados armazenados nas unidades de controle podem ser lidos e avaliados somente por aparelhos especiais.

Somente uma Concessionária Volkswagen está apta a reconhecer e corrigir as avarias identificadas por meio do armazenamento dos respectivos dados. Os dados armazenados podem se referir, entre outros, aos seguintes dados:

- Dados relevantes do motor e da transmissão
- Velocidade
- Direção de condução
- Intensidade da frenagem
- Monitoramento do cinto de segurança

Em nenhuma hipótese as unidades de controle instaladas gravam conversas no veículo. Perfis de movimentação através dos percursos rodados não conseguem e não podem ser elaborados a partir dos dados armazenados.

Com o uso do veículo são possíveis situações nas quais os dados armazenados sozinhos ou juntamente com outras informações (relatório de acidente de trânsito, danos no veículo, testemunhos, etc.), eventualmente buscando auxílio de um especialista e com ajuda de suas informações adicionais, podem remeter à pessoa.

Em caso de veículos com uma função de chamada de emergência por meio de telefone móvel ou outros aparelhos conectados, a localização momentânea pode ser transmitida. Em caso de acidentes em que as unidades de controle registrem um acionamento do airbag, o sistema pode transmitir automaticamente um sinal de transmissão. Isso depende do provedor do serviço. A princípio, uma transmissão funciona somente em áreas com cobertura de rede de transmissão móvel.

Funções adicionais que são acordadas contratualmente com o cliente, por exemplo, localização do veículo em caso de emergência permitem a transmissão de determinados dados veiculares do veículo.

Gravador de dados de acidente (Event Data Recorder)

O veículo **não** é equipado com um gravador de dados de acidente.

Em um gravador de dados de acidente, as informações do veículo são armazenadas temporariamente. Assim, em caso de um acidente, são obtidas informações detalhadas por meio da série de eventos. Em veículos com um sistema de airbag, podem ser salvos, por exemplo, dados relevantes do acidente como velocidade de impacto, condições de travamento dos cintos de segurança, posições dos bancos e momento de ativação dos airbags. A abrangência dos dados dependem do respectivo fabricante.

A instalação de um gravador de dados de acidente como esse só pode acontecer com o consentimento do proprietário e, em alguns países, é regulada por lei.

Reprogramação das unidades de controle

A princípio, todos os dados para o controle dos componentes estão armazenados nas unidades de controle. Algumas funções de conforto, como,

por exemplo, sinais intermitentes de conforto, abertura independente da porta e indicadores do display podem ser reprogramados por meio de aparelhos especiais. Caso as funções de conforto sejam reprogramadas, as indicações e descrições correspondentes desta literatura de bordo não coincidirão mais com as funções originais. A Volkswagen recomenda que a reprogramação seja confirmada no Manutenção e garantia em “outros registros da oficina”.

A Concessionária Volkswagen possui as informações sobre uma possível reprogramação.

Ler o registro de eventos do veículo

No interior do veículo há uma tomada de conexão para diagnóstico para a leitura dos registros de eventos ⇒ ⚠. No registro de eventos são memorizados dados sobre o funcionamento e o estado das unidades de controle eletrônicas. Informações adicionais sobre os dados armazenados podem ser obtidos em uma Concessionária Volkswagen.

A tomada de conexão para diagnóstico pode estar, dependendo do modelo e da versão do veículo, no lado inferior do painel de instrumentos na área para os pés do lado do condutor, ao lado da alavanca de destravamento da tampa do compartimento do motor ou atrás de uma cobertura.

O registro de eventos deve ser lido e restaurado somente por uma Concessionária Volkswagen.

Após uma solução de falha as informações a respeito são apagadas da memória. Outros conteúdos da memória são sucessivamente atualizados.

⚠ ADVERTÊNCIA

Um uso da tomada de conexão para diagnóstico diferente do especificado pode ocasionar falhas de funcionamento e, como consequência, também acidentes e ferimentos sérios.

- **Jamais ler por si mesmo o registro de eventos através da tomada de conexão para diagnóstico.**
- **Somente uma empresa especializada deve ler a memória de eventos através da tomada de conexão para diagnóstico. Para isso, a Volkswagen recomenda procurar uma Concessionária Volkswagen.**

Utilização de um telefone móvel no veículo sem conexão com a antena externa



Em primeiro lugar, ler e observar as informações introdutórias e as indicações de segurança  na página 357.

Telefones móveis transmitem e recebem ondas de rádio, também denominadas de energia de alta frequência, tanto durante as chamadas, quanto no modo Standby. A literatura científica especializada atual alerta que ondas de rádio podem prejudicar o corpo humano caso excedam determinados limites. Órgãos governamentais e comitês internacionais estabeleceram valores limite e diretrizes para que as radiações eletromagnéticas emitidas por telefones móveis estejam em uma faixa inofensiva para a saúde humana. Contudo, não existem provas científicas definitivas de que telefones móveis sejam totalmente seguros.

Por este motivo, alguns especialistas apelam para uma atitude preventiva com relação ao uso dos telefones móveis, para que sejam tomadas medidas para reduzir a irradiação que atua sobre o corpo humano.

Na utilização de um telefone móvel não conectado a uma antena externa de telefone no interior do veículo, a radiação eletromagnética pode ser maior do que quando o telefone móvel está conectado a uma antena integrada ou a outra antena externa.

Se o veículo estiver equipado com um sistema de viva voz adequado, que permite a utilização de uma série de funções adicionais de telefones móveis compatíveis com Bluetooth[®], ele atende as determinações legais de muitos países que permitem o uso de um telefone móvel no veículo somente por meio de um sistema de viva voz.

O sistema de viva-voz instalado de fábrica ou o sistema de viva-voz fornecido de fábrica com o sistema Infotainment portátil foi desenvolvido para a utilização de telefones móveis compatíveis com Bluetooth[®]. Os telefones móveis devem estar em um suporte de telefone ou estarem guardados com segurança no veículo. Se um suporte de telefone for usado, dependendo da versão do veículo, o suporte de telefone pode ser prendido seguramente em uma placa de base existente no veículo. Somente desta forma o telefone móvel fica fixado de forma segura no painel de instrumentos e sempre ao alcance do condutor. A conexão do telefone móvel com uma antena externa é feita de acordo com o sistema de viva-voz, ou por meio do suporte do telefone ou por meio de uma conexão de Bluetooth[®] existente entre o telefone móvel e o veículo.

Um telefone móvel que esteja conectado à antena de telefone integrada ao veículo ou a uma antena externa de telefone reduz a emissão da radiação eletromagnética que atua sobre o corpo humano. Além disso, dessa forma uma melhor qualidade de conexão é obtida.

Assim, utilizar um telefone móvel no veículo somente se ele estiver conectado a um sistema de viva voz. A Volkswagen recomenda utilizar uma antena externa para o uso de telefone móvel no veículo.

Bluetooth[®] é uma marca registrada da Bluetooth[®] SIG, Inc.

ADVERTÊNCIA

Um telefone móvel não fixado ou fixado incorretamente pode ser lançado pelo interior do veículo em razão de uma manobra de direção ou de frenagem súbita, bem como em um acidente, e causar ferimentos graves.

- **Fixar de modo correto o telefone móvel, outros aparelhos e os acessórios do telefone, como, por exemplo, suportes para telefone, blocos de notas e sistemas Infotainment portáteis e mantê-los guardados de forma segura durante a condução e fora das áreas de expansão do airbag.**

ADVERTÊNCIA

Ao utilizar um telefone móvel ou aparelho de rádio sem conexão com uma antena externa, os valores limite de radiação eletromagnética no veículo podem ser excedidos e, assim, a saúde do condutor e dos ocupantes do veículo prejudicada. Isto também se aplica a uma antena externa não instalada de maneira correta.

- **Manter uma distância mínima de 20 cm entre as antenas do telefone móvel e um implante médico ativo, por exemplo, um marca-passos cardíaco, pois os telefones móveis podem afetar negativamente o funcionamento dos implantes médicos ativos.**
- **Não carregar um telefone móvel pronto para uso nas proximidades imediatas ou diretamente acima de um implante médico ativo, por exemplo, no bolso da camisa.**
- **No caso de suspeita de interferência do telefone móvel em um implante médico ativo ou em outro dispositivo médico, desligar o telefone móvel imediatamente.**

Pontos de apoio para a suspensão do veículo

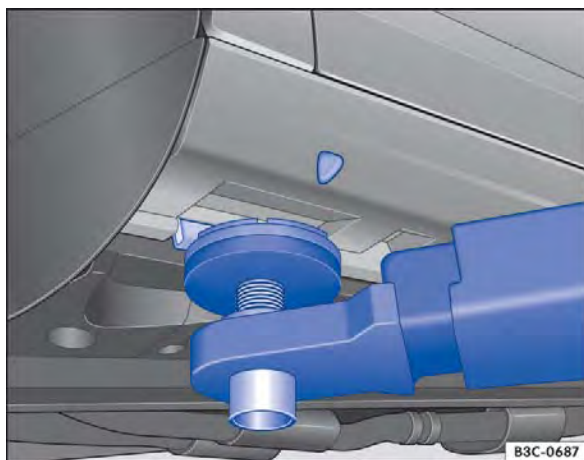

Fig. 213 Pontos de apoio dianteiros para a suspensão com plataforma elevatória ou com macaco.

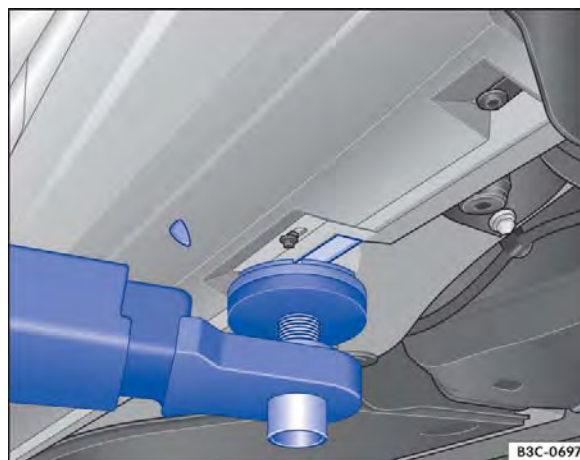

Fig. 214 Pontos de apoio traseiros para suspensão com plataforma elevatória ou macaco.

Em primeiro lugar, ler e observar as informações introdutórias e as indicações de segurança na página 357.

O veículo deve ser suspenso somente pelos pontos de apoio indicados nas figuras \Rightarrow Fig. 213 e \Rightarrow Fig. 214. Se o veículo não for suspenso pelos pontos de apoio indicados, poderão ocorrer danos no veículo \Rightarrow e ferimentos graves \Rightarrow .

Plataformas elevatórias hidráulicas não devem ser utilizadas para a suspensão do veículo.

Diversas precauções deverão ser tomadas se um veículo for suspenso por uma plataforma elevatória ou por um macaco. Jamais suspender um veículo com uma plataforma elevatória ou com um macaco se não houver a devida formação, conhecimento e experiência para realizar a suspensão de forma segura.

Informações para suspender o veículo com o macaco \Rightarrow Página 393, *Troca de roda*.

ADVERTÊNCIA

A suspensão inadequada do veículo com uma plataforma elevatória ou com um macaco pode causar ferimentos graves.

- Antes de suspender o veículo, observar o Manual de instruções da plataforma elevatória ou do macaco, bem como as eventuais prescrições legais.
- Não pode haver pessoas dentro do veículo durante sua suspensão ou com o veículo suspenso.

ADVERTÊNCIA (continuação)

- Suspender o veículo somente pelos pontos de apoio indicados nas figuras \Rightarrow Fig. 213 e \Rightarrow Fig. 214. Se o veículo não for suspenso pelos pontos de apoio indicados, o veículo poderá cair da plataforma elevatória quando, por exemplo, o motor ou a suspensão for desmontado.
- Os pontos de apoio para suspensão do veículo devem estar apoiados sobre a maior área possível e centralizados sobre os apoios da plataforma elevatória.
- Jamais ligar o motor se o veículo estiver suspenso! O veículo pode cair da plataforma elevatória devido às vibrações do motor.
- Se for necessário trabalhar sob um veículo suspenso, travar o veículo com blocos de sustentação que possuam uma capacidade de carga correspondente.
- Jamais utilizar a plataforma elevatória como auxílio para embarque.
- Atentar sempre para que o peso do veículo não exceda a capacidade de carga da plataforma elevatória.

NOTA

- Jamais suspender o veículo pelo cárter, pela transmissão, pelo eixo traseiro ou pelo eixo dianteiro.

! **NOTA (continuação)**

- Ao suspender o veículo, utilizar sempre uma camada de borracha para não danificar a parte inferior do veículo. Além disso, é necessário observar a passagem livre dos braços da plataforma elevatória.

! **NOTA (continuação)**

- Os braços da plataforma elevatória não devem tocar as soleiras laterais ou outras peças do veículo.



CÓPIA

Serviços on-line móveis

Não é válido para o Japão

Introdução ao tema

Neste capítulo encontram-se informações relativas aos seguintes temas:

Serviços Car Net Volkswagen	367
Aplicativos (Apps)	368

Com os serviços on-line móveis Car Net Volkswagen e aplicativos (Apps) informações on-line podem ser transmitidas e integradas diretamente ao veículo.

Informações sobre os serviços Car Net Volkswagen e aplicativos, cujas condições técnicas e disponibilidade, assim como aparelhos, são possíveis de serem obtidos em www.volkswagen.com/car-net.

Informações e alertas complementares:

- ⇒ Página 363, *Utilização de um telefone móvel no veículo sem conexão com a antena externa*
- ⇒ caderno *Rádio*
- ⇒ caderno *Sistema de navegação*
- ⇒ caderno *Preparação para telefone móvel*

ADVERTÊNCIA

Um dispositivo móvel não fixado ou fixado incorretamente pode ser lançado pelo compartimento interno do veículo em razão de uma manobra súbita de arranque ou de frenagem assim como em um acidente e causar ferimentos.

ADVERTÊNCIA (continuação)

- Fixar ou guardar em segurança o dispositivo móvel sempre de maneira correta e fora da área de expansão do airbag durante a condução.

ADVERTÊNCIA

Aplicativos e serviços Car Net Volkswagen que são realizados inadequada ou imprópria, podem causar danos ao veículo, acidentes e graves ferimentos.

- A Volkswagen recomenda somente a utilização de aplicativos oferecidos pela Volkswagen para o próprio veículo e serviços Car Net Volkswagen.
- Proteger o dispositivo móvel com os seus aplicativos do mau uso.
- Jamais modificar aplicativos e serviços Car Net Volkswagen.
- Observar o manual de instruções do dispositivo móvel.

ADVERTÊNCIA

O uso de aplicativos e dos serviços Car Net Volkswagen durante a condução pode distrair dos acontecimentos do trânsito. A distração do condutor pode causar acidentes e ferimentos.

- Conduzir sempre de forma atenta e responsável.

NOTA

Em ambientes com prescrições especiais e quando a utilização de dispositivos móveis for proibida, o dispositivo móvel deve estar sempre desligado. A radiação emitida pelo dispositivo móvel ligado pode causar interferências em equipamentos técnicos e médicos sensíveis, o que pode resultar em falha de função ou danos nos aparelhos.

Serviços Car Net Volkswagen



Em primeiro lugar, ler e observar as informações introdutórias e as indicações de segurança ⚠ na página 366.

Para poder utilizar o Car Net Volkswagen, o veículo deve ser pedido com Car Net e equipado de fábrica. O Car Net Volkswagen pode, dependendo do serviço, ser operado ou executado pelo rádio e sistema de navegação instalado de fábrica com um dispositivo móvel ou por um portal na internet.

Existem basicamente três tipos diferentes de serviços Car Net Volkswagen:

- serviços fixos instalados no rádio/sistema de navegação,
- serviços baseados em navegador e
- serviços executados através do portal dos clientes ou do aparelho móvel.

Se para um veículo for ativado um serviço Car Net Volkswagen, o contratante é obrigado a informar todos os condutores do veículo, no sentido da privacidade de dados, que o veículo pode transmitir e receber dados on-line! Dependendo dos serviços ativados também devem ser dadas ao condutor as informações correspondentes.

Transmissão de dados

Os serviços Car Net Volkswagen podem obter dados on-line, transmitir dados do veículo e transferir informações, novas funções ou ampliações das funções existentes do veículo através de uma ligação por rádio. Desta forma o Car Net Volkswagen pode oferecer ao usuário ou ao condutor funções de apoio baseado nos dados do veículo em conjunto com dados da internet e de sistemas de TI.

A transmissão de dados para a execução dos serviços **Guide & Inform** ocorre através do próprio aparelho móvel com opção de dados ou através de um cartão SIM¹⁾ com opção de dados. Em alguns serviços, o aparelho móvel ou o cartão SIM precisam suportar um tipo específico de conexão de dados, por exemplo, rSAP.

A transmissão de dados para a execução dos serviços **e-Remote** ocorre através de um aparelho de controle instalado de fábrica com um cartão SIM integrado com opção de dados.

Disponibilidade

Os serviços Car Net Volkswagen podem ser submetidos a uma limitação por tempo, e alterados, estabelecidos, desativados, reativados e estendidos a qualquer momento sem aviso prévio.

O conteúdo, volume e fornecedor dos serviços Car Net Volkswagen oferecidos podem variar assim como ser concebido especificamente ao veículo e ao país. Além disso alguns serviços Car Net Volkswagen dependem da disponibilidade de serviços de terceiros.

Os serviços Car Net Volkswagen podem estar sujeitos à limitações de áreas. Assim, um serviço pode não estar disponível em todas as partes do país – isso vale em especial para países com grande área como a Rússia. A disponibilidade também depende da cobertura da rede no respectivo país.

Determinação da posição atual do veículo

Alguns serviços necessitam da localização exata do veículo para a execução das funções. Dependendo do serviço instalado a respectiva atual posição do veículo é transmitida conforme o desejo do condutor ou automaticamente ao fornecedor de serviços. No caso de transmissão automática isso pode ocorrer em intervalos regulares para a respectiva atual posição do veículo.

Emprestar ou vender o veículo

Se o veículo for vendido ou concedido, o proprietário ou o locador deve informar o comprador ou a pessoa que receber o veículo sobre o serviço Car Net Volkswagen instalado no veículo e sobre os seu funcionamento.

Limitações

Os seguintes pontos podem fazer com que uma transmissão de dados ou a versão de um serviço Car Net Volkswagen seja cancelado ou um serviço instalado não possa ser executado:

- Grandes velocidades,
- Em áreas com recepção insuficiente da rede móvel e do GPS,
- Manutenções, reparos, atualizações do software e ampliações técnicas nas redes de telecomunicação e nos bancos de dados do fornecedor do serviço, ▶

¹⁾ Transmissão de dados através de um leitor de cartão SIM instalado de fábrica (se possível)

- Avaria, disfunção ou interrupção da recepção da rede móvel ou do GPS por causa do tempo, túnel, garagem, estacionamentos, passagens subterrâneas. dispositivos de interferência ou utilização intensiva da rede móvel nas células de rádio em questão,
- em países nos quais os serviços Car Net Volkswagen não são oferecidos,
- Falhas no sistema elétrico do veículo,
- Bateria veículo descarregada ou baixa tensão,
- se o aparelho de controle fornecido para o serviço Car Net Volkswagen ou se o rádio e sistema de navegação com capacidade Car Net Volkswagen não funcionar corretamente.

Troca do dispositivo

Se, nos serviços Car Net Volkswagen instalados, a unidade de controle ou o aparelho de rádio e de navegação instalado de fábrica estiver danificado ou precisar ser trocado, procurar uma Concessionária Volkswagen ou uma empresa especializada. Pode ser necessário um novo registro ou ativação dos serviços Car Net Volkswagen.

Em quais veículos o uso dos serviços Car Net está sujeito a registro?



A partir de março de 2015, os seguintes veículos são afetados:

- Veículos elétricos, como e-up! e e-Golf!
- Veículos híbridos, como Golf GTE e Passat GTE
- O novo Passat Limousine
- O novo Passat Variant

Para utilizar os serviços Car Net Volkswagen e-Remote ou Guide & Inform nos veículos citados acima, então é necessário fazer um registro, uma autenticação e, se necessário, uma ativação contratual em www.volkswagen.com/car-net.

Não é válido para o Japão

Aplicativos (Apps)

 **Em primeiro lugar, ler e observar as informações introdutórias e as indicações de segurança  na página 366.**

Muitos dispositivos móveis dispõem da possibilidade do carregamento dos denominados aplicativos (App) no aparelho. Com um "App" deste tipo, pode ser possível exibir informações adicionais no sistema de rádio e navegação instalado de fábrica ou ativar, comandar ou desativar determinadas funções no veículo.

Descrição dos serviços

As funções dos serviços Car Net Volkswagen e-Remote e Guide & Inform são explicados em uma descrição do serviço. Estas descrições dos serviços e informações adicionais de todos os serviços e veículos com capacidade Car Net estão disponíveis na internet em www.volkswagen.com/car-net e também no portal do cliente após o registro.

Antes de usar, ler e observar as informações das respectivas descrições dos serviços Car Net Volkswagen para que você conheça de forma rápida e abrangente os serviços, bem como, bem como para poder reconhecer e evitar possíveis perigos para si e para terceiros.



A Volkswagen recolhe, processa, transmite e usa os dados pessoais fornecidos pelo usuário de acordo com os requisitos legais para um bom funcionamento e desempenho dos serviços Car Net Volkswagen individuais. Não ocorre uma transmissão de dados à terceiros. As condições para utilização atualizadas estão disponíveis na internet em www.volkswagen.com/car-net.





Os serviços Car Net Volkswagen se tratam de um sistema baseado na telefonia móvel. Se mesmo com o cumprimento das premissas ocorrem falhas, favor tentar mais tarde novamente usar os serviços.



A utilização do Car Net Volkswagen e da conexão de telefone móvel necessária pode ser ter custos. A Volkswagen recomenda usar um telefone móvel com uma taxa fixa de dados devido ao eventual volume de dados. Mais informações consultar a operadora de comunicação móvel. 

Os aplicativos próprios, a utilização de aplicativos e a conexão móvel podem ser ter custos.

O volume dos aplicativos oferecidos pode ser concebido de forma versátil assim como específico ao veículo e ao país ⇒ . O conteúdo, volume e fornecedores dos aplicativos podem variar. Além disso alguns aplicativos dependem da disponibilidade de serviços de terceiros. Basicamente para o uso dos aplicativos é preciso uma rede móvel com capacidade suficiente para a troca de dados. 

A descrição de um aplicativo pode ser feita pelo respectivo fornecedor.

Devido à variedade dos dispositivos móveis e do ritmo acelerado do desenvolvimento de Software os aplicativos oferecidos não são executáveis em todos os dispositivos móveis e seus sistemas operacionais. Isso pode valer até para a série de um dispositivo móvel, que por exemplo, seja executável com um sistema operacional na versão 2, e não na versão 3.

Os aplicativos podem ser alterados, estabelecidos, desativados, reativados e estendidos sem aviso prévio.

Para a execução de aplicativos, é necessária uma conexão de rádio ou a cabo suficiente e sem falhas entre o sistema de rádio e navegação instalado de fábrica e um dispositivo móvel compatível e em bom funcionamento.

! **NOTA**

A Volkswagen não se responsabiliza por danos causados ao veículo em razão de aplicativos de baixa qualidade ou com defeito, programação insuficiente dos aplicativos, rede não suficiente, perda de dados na transmissão ou mau uso de dispositivos móveis.



Informações ao consumidor

Introdução ao tema



Neste capítulo encontram-se informações relativas aos seguintes temas:

Etiquetas adesivas e plaquetas	370
Utilização do veículo em outros países e continentes	370
Recepção do rádio e antena	371
Informações de reparo Volkswagen	371
Declaração de conformidade	372
Recolhimento de veículos em fim de vida e sucateamento	372
Declaração de conformidade de rodas e pneus	372

Informações e alertas complementares:

- Acessórios, reposição de peças, reparos e modificações ⇒ Página 357
- ⇒ caderno *Manutenção e garantia*



Etiquetas adesivas e plaquetas

 **Em primeiro lugar, ler e observar as informações introdutórias e as indicações de segurança  na página 370.**

No compartimento do motor e em algumas peças do veículo como, por exemplo, na portinhola do tanque, no para-sol do passageiro dianteiro, na coluna da porta do condutor ou em cima ou em baixo do assoalho do compartimento de bagagem estão afixados de fábrica certificados de segurança, etiquetas adesivas e plaquetas contendo informações importantes sobre o uso do veículo.

- Não remover os certificados de segurança, etiquetas adesivas e plaquetas em nenhuma hipótese, nem inutilizá-las ou torná-las ilegíveis.
- Se as peças do veículo com certificados de segurança, etiquetas adesivas e plaquetas forem substituídas, é necessário que a Concessionária

Utilização do veículo em outros países e continentes

 **Em primeiro lugar, ler e observar as informações introdutórias e as indicações de segurança  na página 370.**

ADVERTÊNCIA

O manuseio inadequado do veículo aumenta o risco de acidentes e ferimentos.

- Observar as determinações legais.
- Observar o Manual de instruções.

NOTA

O manuseio inadequado do veículo pode ocasionar danos ao veículo.

- Observar as determinações legais.
- Executar os serviços de manutenção de acordo com o Manual de Manutenção e garantia.
- Observar o Manual de instruções.

Volkswagen aplique corretamente os novos certificados de segurança, etiquetas adesivas e plaquetas correspondentes nas mesmas posições nas peças do veículo novas.

Certificado de segurança

Um certificado de segurança na coluna da porta do condutor informa que todos os padrões de segurança necessários e as especificações dos órgãos de segurança do trânsito do respectivo país são atendidos no momento da fabricação. Adicionalmente, podem estar representados o mês e o ano de fabricação, bem como o número do chassi.

Etiquetas adesivas de alerta de alta tensão

Próximo ao fecho da tampa do compartimento do motor encontra-se uma etiqueta adesiva que alerta sobre a alta tensão do sistema elétrico do veículo. 

O veículo foi produzido para um determinado país e corresponde às determinações de homologação vigentes no país no momento da fabricação do veículo. 

Se o veículo precisar ser utilizado temporariamente ou por um curto período no exterior, deve-se observar as orientações correspondentes
⇒ Página 37, *Orientações para condução*.

Se o veículo for vendido em outro país ou se for utilizado em outro país por um período prolongado, as respectivas prescrições legais válidas no país de destino devem ser observadas.



Se for o caso, será necessário montar ou desmontar determinados equipamentos e desativar funções. Da mesma forma podem estar envolvidos escopos e tipos de manutenção. Isto é válido especialmente se o veículo for utilizado durante um período prolongado em uma região de clima diferente.

Em razão de diferentes faixas de frequência ao redor do mundo, o rádio ou o sistema de navegação fornecidos de fábrica poderão não funcionar em outros países.

! NOTA

- **A Volkswagen não se responsabiliza por danos causados ao veículo em razão de combustível de baixa qualidade, serviços insuficientes ou falta de peças originais.**
- **A Volkswagen não é responsável caso o veículo não corresponda ou corresponda apenas parcialmente aos respectivos pré-requisitos legais de outros países e continentes.**

Recepção do rádio e antena

 **Em primeiro lugar, ler e observar as informações introdutórias e as indicações de segurança  na página 370.**

A antena para a recepção do rádio para sistemas de rádio e de navegação instalados de fábrica pode ser instalada em diversos locais do veículo:

- No lado interno do vidro traseiro, junto ao desmbrador do vidro traseiro,
- na parte interna dos vidros laterais traseiros,
- no lado interno do para-brisa,
- sobre o teto do veículo.



As antenas no lado interno dos vidros são reconhecidas por fios finos.

! NOTA

As antenas localizadas no lado interno do vidro podem ser danificadas por atrito com objetos ou por produtos de limpeza corrosivos ou ácidos ou outros componentes químicos. Não colar etiquetas adesivas sobre a antena do vidro e nunca limpar as antenas com produtos de limpeza corrosivos ou ácidos, bem como outros produtos químicos.

 Poderão ocorrer falhas de recepção da faixa AM do rádio se aparelhos elétricos forem operados nas proximidades da antena do vidro.

Informações de reparo Volkswagen

 **Em primeiro lugar, ler e observar as informações introdutórias e as indicações de segurança  na página 370.**

As informações de serviço da Volkswagen e informações de reparos oficiais Volkswagen podem ser obtidas mediante pagamento nos seguintes endereços:

Clientes na Europa, Ásia, Austrália, África, América Central e América do Sul



Dirigir-se a uma Concessionária Volkswagen ou encomendar a respectiva literatura em www.erwin.volkswagen.de.

ADVERTÊNCIA

Reparos e modificações realizados de forma inadequada podem causar deficiências de funcionamento e danos ao veículo, além de comprometer a eficácia do funcionamento dos sistemas de assistência ao condutor e do sistema de airbag. Isso pode ocasionar acidentes e ferimentos graves.

- **Reparos e modificações no veículo devem ser realizados somente por uma Concessionária Volkswagen.**

Declaração de conformidade

 Em primeiro lugar, ler e observar as informações introdutórias e as indicações de segurança  na página 370.

O respectivo fabricante declara que os produtos relacionados a seguir se encontram em conformidade com os pré-requisitos básicos e outras determinações e regulamentações relevantes vigentes na data de fabricação do veículo, entre outros com FCC Part 15.19, FCC Part 15.21 e RSS-Gen Issue 1:

Equipamentos de radiofrequência



- Comando de abertura de portão de garagem ⇒ Página 67.
- Imobilizador eletrônico.

- Sistema de controle da pressão dos pneus.
- Chave do veículo.
- Controle remoto do aquecimento estacionário ⇒ Página 278.
- Sistema de travamento e de partida Keyless Access.
- Controle automático de distância (ACC).

Equipamentos elétricos

- Tomada 12 V.
- Tomada 230 V (padrão euro) e tomada 115 V. 

Recolhimento de veículos em fim de vida e sucateamento

 Em primeiro lugar, ler e observar as informações introdutórias e as indicações de segurança  na página 370.

Recolhimento de veículos em fim de vida

A Volkswagen já tomou medidas para o momento em que o veículo é encaminhado para uma reciclagem ecologicamente correta. Há diversos sistemas de recolhimento para receber o veículo em fim de vida à disposição espalhados por diversas cidades europeias. Após o devido recolhimento, um atestado de reciclagem que documenta a reciclagem ecologicamente correta é fornecido.

O devido recolhimento de um veículo em fim de vida é, em princípio, gratuito, desde que cumpridas as determinações nacionais legais.



Consultar informações adicionais sobre o recolhimento e reciclagem de veículos em fim de vida nas Concessionárias Volkswagen.

Sucateamento

No sucateamento do veículo ou de peças individuais do sistema de airbag e do pré-tensionador do cinto de segurança, as prescrições de segurança aplicáveis devem ser obrigatoriamente observadas. As Concessionárias Volkswagen conhecem essas prescrições. 

Válido apenas para a Índia

Declaração de conformidade de rodas e pneus

 Em primeiro lugar, ler e observar as informações introdutórias e as indicações de segurança  na página 370.

Os pneus montados no veículo correspondem às exigências do BIS e estão de acordo com as especificações da Central Motor Vehicle Rules (CMVR), 1989. 

Controle do motor e sistema de purificação do gás de escape

Introdução ao tema

Neste capítulo encontram-se informações relativas aos seguintes temas:

Luzes de controle	373
Catalisador	374
Filtro de partículas de diesel	375

Informações e alertas complementares:

- Abastecer ⇒ Página 283
- Combustível ⇒ Página 288
- Acessórios, reposição de peças, reparos e modificações ⇒ Página 357
- Puxar e rebocar ⇒ Página 422



ADVERTÊNCIA



As peças do sistema de escape esquentam muito. Isso pode causar incêndios.

- Desligar o veículo de forma que nenhuma peça do sistema de escape entre em contato com materiais facilmente inflamáveis por baixo do veículo, como, por exemplo, grama seca.
- Nunca utilizar proteção adicional para a parte inferior do veículo ou produtos anticorrosivos no tubo do escapamento, catalisadores, chapas de blindagem térmica ou filtro de partículas de diesel.



Luzes de controle

 Em primeiro lugar, ler e observar as informações introdutórias e as indicações de segurança  na página 373.

Acesa	Causa possível	Solução
	Controle do motor avariado (Electronic Power Control).	Mandar verificar o motor imediatamente em uma Concessionária Volkswagen ou em uma empresa especializada.
	Rotação do motor limitada. ^{a)}	A rotação do motor é limitada automaticamente para a rotação exibida no display do instrumento combinado. Com isso, o motor é protegido contra sobreaquecimento. Assim que o motor não estiver mais em uma área de temperatura crítica e o pé for retirado do pedal do acelerador, é cancelada a limitação da rotação. Quando a limitação da rotação for acionada por causa de uma avaria no controle do motor, a luz de controle EPC se acende. Mandar verificar o motor imediatamente em uma Concessionária Volkswagen ou em uma empresa especializada. Atentar para que a rotação, por exemplo, ao mudar para uma marcha menor, não aumente além da rotação exibida.
	Pré-incandescimento do motor a diesel antes da partida.	⇒ Página 176.

Acesa	Causa possível	Solução
	Há uma avaria que influencia o gás de escape.	Mandar verificar o motor numa empresa especializada.
	Filtro de partículas de diesel com acúmulo de fuligem. ^{a)}	Conduzir por aproximadamente 15 minutos em 4ª marcha (transmissão manual) ou na posição da alavanca seletora D (transmissão de dupla embreagem DSG®) a uma velocidade mínima de 70 km/h (43 mph). Observar os limites de velocidade válidos ⇒  . Procurar a Concessionária Volkswagen mais próxima se, depois disso, a luz de controle não se apagar.

a) Representação colorida no instrumento combinado com display colorido.

Piscando	Causa possível	Solução
	Controle do motor avariado (motor a diesel).	O motor deve ser verificado imediatamente por uma Concessionária Volkswagen.
	Falhas de combustão que danificam o catalisador.	Tirar o pé do pedal do acelerador. Conduzir com cuidado a uma empresa especializada mais próxima. O motor deve ser verificado.

Ao ligar a ignição, algumas luzes de advertência e de controle se acendem rapidamente para verificação da função. Elas se apagam após alguns segundos.

 ADVERTÊNCIA

Respeitar as determinações legais de trânsito urbano ao limpar o filtro de partículas de diesel.

- Seguir a recomendação de condução somente sob condições adequadas de visibilidade, tempo, pista e tráfego.



 ADVERTÊNCIA (continuação)

- Não colocar a segurança de outros condutores em risco.



 NOTA

Observar sempre as luzes de controle acesas e suas descrições e indicações para evitar danos ao veículo.

 NOTA

Enquanto as luzes de controle ,  ou **EPC** estiverem acesas ou enquanto a luz de controle  piscar, será necessário contar com avarias do motor, com um maior consumo de combustível e com uma redução da potência do motor. ◀

Catalisador

 Em primeiro lugar, ler e observar as informações introdutórias e as indicações de segurança  na página 373.

O catalisador serve para o tratamento posterior dos gases do escapamento e, assim, ajuda a reduzir as emissões de poluentes no gás de escape. Para que o sistema de escape e o catalisador do motor a gasolina funcionem por mais tempo:

- Abastecer apenas com gasolina sem chumbo.
- Jamais deixar o tanque de combustível esvaziar completamente.

- Jamais completar com óleo do motor em excesso ⇒ Página 302.
- Não puxar o veículo, mas sim utilizar o auxílio à partida ⇒ Página 418.

Se ocorrerem falhas da ignição, queda de potência ou um mau funcionamento do motor durante a condução, reduzir imediatamente a velocidade e mandar verificar o veículo em uma Concessionária Volkswagen. Do contrário, o combustível não queimado pode chegar ao sistema de escape e, conseqüentemente, à atmosfera. Além disso, o catalisador também pode ser danificado por superaquecimento! ▶

 Mesmo com um sistema de purificação do gás de escape funcionando perfeitamente, sob determinadas condições do motor é possível a formação de um odor de enxofre no escapamento. Isto depende do teor de enxofre no combustível. <

Não é válido na China

Filtro de partículas de diesel

 **Em primeiro lugar, ler e observar as informações introdutórias e as indicações de segurança ⚠ na página 373.**

O filtro de partículas de diesel filtra partículas de fuligem do gás de escape. As partículas de fuligem se juntam no filtro e são periodicamente queimadas em altas temperaturas (**Regeneração**). O calor resultante pode aquecer o compartimento do motor.

A regeneração pode causar ruídos, leve formação de odor e uma funcionamento da ventoinha de arrefecimento independente da temperatura externa - também após o desligamento do motor.

Para auxiliar a regeneração do filtro de partículas de diesel, a Volkswagen recomenda evitar tráfego constante de viagens de curta distância. Além disso em veículos com transmissão automática a rotação do motor pode se elevar um pouco em condução. Neste caso, porém, a luz de controle  não se acende.

Para que o sistema de escape e o filtro de partículas de diesel funcionem por mais tempo:

- Abastecer somente com diesel de baixo teor de enxofre ⇒ Página 288.
- Jamais abastecer com Biodiesel, gasolina ou óleo combustível.
- Jamais deixar o tanque de combustível esvaziar completamente.
- Jamais completar com óleo do motor em excesso ⇒ Página 302.
- Não puxar o veículo, mas sim utilizar o auxílio à partida ⇒ Página 418.

 Mesmo com um sistema de purificação do gás de escape funcionando perfeitamente, sob determinadas condições do motor é possível a formação de um odor de enxofre no escapamento. Isto depende do teor de enxofre no combustível. <

Autoajuda

Orientações práticas

Perguntas e respostas

Se houver a suspeita de uma suposta função defeituosa ou dano no veículo durante o manuseio do veículo, **antes** de se dirigir a uma Concessio-

nária Volkswagen, ler e observar as seguintes orientações. Além disso, as palavras-chave “particularidades” ou “listas de controle” podem ajudar.

Particularidade	Causas possíveis	Soluções possíveis
O motor não liga.	Bateria do veículo descarregada.	- Executar o auxílio à partida ⇒ Página 418. - Carregar a bateria do veículo ⇒ Página 312.
	Uma chave do veículo incorreta é utilizada.	Utilizar uma chave do veículo válida ⇒ Página 40.
	O nível de combustível está muito baixo.	Abastecer com combustível ⇒ Página 283.
	Nível de AdBlue® muito baixo.	Abastecer o AdBlue® ⇒ Página 292.
Fumaça saindo do para-lama.	Aquecimento estacionário em funcionamento.	Desligar aquecimento auxiliar ⇒ Página 278.
	Aquecedor auxiliar operado com combustível em funcionamento.	Sem necessidade de solução ⇒ Página 290.
O veículo não pode ser destravado ou travado com a chave do veículo.	- Bateria da chave do veículo descarregada. - Muito distante do veículo. - Botões pressionados fora do alcance.	- Substituir a bateria ⇒ Página 40. - Aproximar-se do veículo. - Sincronizar a chave do veículo ⇒ Página 40. - Destruar e travar o veículo manualmente ⇒ Página 381.
Ruídos incomuns.	Motor frio, sistemas de assistência de frenagem, controle automático de distância (ACC), freio de estacionamento eletrônico, Auto Hold, aquecimento estacionário.	No índice remissivo de termos, observar a entrada “ruídos”.
Características de direção estranhas.	Sistemas de assistência ativados.	No índice remissivo de termos, observar a entrada “sistemas de assistência”.
	Transmissão de dupla embreagem DSG® superaquecida.	Parar o veículo imediatamente ⇒ Página 190.
O banco do condutor e os espelhos retrovisores externos se movem no destravamento.	Configurações de conforto salvas.	Corrigir as configurações de conforto ⇒ Página 80.
	Ajustes do banco com memória salvas.	- Reajustar o banco ⇒ Página 80. - Apagar a memória do banco ⇒ Página 80.
Os bancos dianteiros não permitem ajuste elétrico.	Bateria do veículo descarregada.	Carregar a bateria do veículo ⇒ Página 312.
	Fusível queimado.	Verificar o fusível e, se necessário, substituir ⇒ Página 405.

Particularidade	Causas possíveis	Soluções possíveis
Nenhum macaco ou nenhuma roda sobressalente ou kit de reparo dos pneus no veículo.	Equipamento depende do veículo. O veículo possui rodas com pneus de mobilidade.	Nenhuma solução imediata possível devido à dependência da versão. Se necessário, dirigir-se a uma Concessionária Volkswagen ⇒ Página 388.
O monitoramento do interior do veículo dispara um alarme falso.	– Janela ou teto de vidro está aberto. - O enfeite de espelho se movimenta. - O telefone móvel vibra no veículo.	Eliminar os riscos de alarme falso ⇒ Página 45.
Funções diferentes do que está descrito no Manual de instruções.	Foram realizadas configurações no sistema de informações Volkswagen.	Verificar e, se for o caso, restaurar as configurações originais de fábrica ⇒ Página 26.
Pista não iluminada devidamente.	- O farol foi regulado para trânsito à esquerda ou à direita. - Farol regulado incorretamente. – Lâmpadas incandescentes queimadas. - Farol baixo desligado.	- Mudar a posição dos faróis para trânsito à esquerda ou à direita ⇒ Página 113. – Ajustar o alcance dos faróis ⇒ Página 113. – Trocar as lâmpadas incandescentes ⇒ Página 408. - Ligar o farol baixo ⇒ Página 113.
Consumidores elétricos não funcionam.	Bateria do veículo descarregada.	Carregar a bateria do veículo ⇒ Página 312.
	Nível de combustível baixo.	Abastecer ⇒ Página 283.
	Fusível queimado.	Verificar o fusível e, se necessário, substituir ⇒ Página 405.
Consumo de combustível mais alto do que o indicado.	- Trânsito de trechos curtos. – “Pedal do acelerador inquieto”.	- Evitar trechos curtos. - Conduzir preventivamente. - Aceleração uniforme.
	Consumidores elétricos ligados.	Desligar os consumidores desnecessários.
	Controle do motor avariado.	Corrigir a avaria ⇒ Página 373.
	Pressão dos pneus muito baixa.	Adequar a pressão dos pneus ⇒ Página 326.
	Condução em região montanhosa.	Nenhuma solução imediata.
	Condução com reboque ou com bagageiro do teto.	- Verificar o uso. – Desinstalar no caso de não-utilização.
	Condução com carga elevada.	Nenhuma solução imediata.
	Condução com rotação do motor elevada.	Selecionar uma marcha mais alta.

Em caso de emergência

Introdução ao tema

Neste capítulo encontram-se informações relativas aos seguintes temas:

Proteger a si mesmo e ao veículo	378
Kit de primeiros socorros, triângulo de segurança, colete de segurança e extintor de incêndio	380

Informações e alertas complementares:

- Frear, parar e estacionar ⇒ Página 194
- Fechamento ou abertura de emergência ⇒ Página 381
- Ferramentas de bordo ⇒ Página 388
- Troca de roda ⇒ Página 393

⚠ ADVERTÊNCIA

Um veículo parado representa um grande risco de acidente para os ocupantes do próprio veículo e para os demais usuários da via.

⚠ ADVERTÊNCIA (continuação)

- Parar o veículo assim que possível e seguro. Estacionar o veículo a uma distância segura do fluxo de trânsito para travar seguramente todas as portas em caso de emergência. Ligar as luzes de advertência para alertar outros condutores.
- Nunca deixar crianças, deficientes ou pessoas com necessidades especiais sozinhas no veículo quando as portas forem travadas. Isto poderá fazer com que elas sejam trancadas dentro do veículo em caso de emergência. Pessoas trancadas podem ficar expostas a temperaturas muito altas ou muito baixas.



ⓘ NOTA

Ao empurrar o veículo à mão, não pressionar nas lanternas traseiras, no spoiler traseiro ou nas superfícies das chapas. O veículo pode ser danificado com isso e o spoiler traseiro pode se soltar.

Proteger a si mesmo e ao veículo





Fig. 215 Na parte superior do console central: interruptor das luzes de advertência.

 Em primeiro lugar, ler e observar as informações introdutórias e as indicações de segurança  na página 378.

Observar as determinações legais para a proteção de um veículo parado. Em muitos países existem prescrições a respeito, por exemplo, o acionamento das luzes de advertência ⇒ Página 380.

Lista de controle

Os seguintes pontos devem ser observados na sequência indicada, para garantir a própria segurança e a segurança dos passageiros ⇒ :

1. Estacionar o veículo a uma distância segura do fluxo de trânsito sobre uma superfície adequada ⇒ .
2. Ligar as luzes de advertência com o botão  ⇒ Fig. 215.
3. Ligar o freio de estacionamento eletrônico ⇒ Página 194.
4. Colocar a alavanca de troca de marcha na posição neutra ou a alavanca seletora na posição **P** ⇒ Página 183.
5. Desligar o motor e retirar a chave do veículo do cilindro da ignição ⇒ Página 176.
6. Desembarcar todos os ocupantes do veículo e levá-los em segurança para longe do fluxo de trânsito, por exemplo, para trás do guard-rail.
7. Levar todas as chaves do veículo ao deixar o veículo.

Lista de controle (continuação)

8. Posicionar o triângulo de segurança para fazer com que outros condutores percebam o veículo.
9. Deixar o motor esfriar suficientemente e, se necessário, procurar auxílio técnico especializado.

Se as luzes de advertência estiverem acesas, pode ser indicada, por exemplo, uma troca de direção ou de faixa durante a rebocagem com o acionamento da alavanca dos indicadores de direção. As luzes de advertência são momentaneamente interrompidas.

Exemplos em que as luzes de advertência devem ser acionadas:

- Se o trânsito à frente desacelerar repentinamente ou se alcançar o fim de um congestionamento, para alertar os condutores quem vêm atrás.
- Se houver uma emergência.
- Se o veículo quebrar.
- Ao ser rebocado.

Observar sempre as determinações regionais sobre o uso das luzes de advertência.

Se as luzes de advertência não funcionarem, os outros condutores devem ser alertados (em conformidade com as determinações legais) a respeito do veículo parado.

ADVERTÊNCIA

A lista de controle é muito importante para a própria segurança, e a sua inobservância pode causar acidentes e ferimentos graves.



- Seguir sempre as ações da lista de controle e observar as precauções de segurança de validade geral.

ADVERTÊNCIA

As peças do sistema de escape esquentam muito. Por isso podem causar incêndios e ferimentos graves.

- Nunca estacionar o veículo de forma que peças do sistema de escape entrem em contato com materiais facilmente inflamáveis embaixo do veículo, como, por exemplo, grama seca ou combustível.

 A bateria do veículo se descarrega quando as luzes de advertência ficam ligadas por um longo período de tempo - mesmo com a ignição desligada.

 Em alguns veículos, a lanterna do freio pode piscar durante uma frenagem total a uma velocidade superior à 80 km/h (50 mph), para alertar o trânsito quem vem atrás. Se a frenagem for mais prolongada, as luzes de advertência são automaticamente ligadas a uma velocidade abaixo de aproximadamente 10 km/h (6 mph). A lanterna do freio fica acesa continuamente. Ao acelerar, as luzes de advertência desligam-se por conta própria. 

Kit de primeiros socorros, triângulo de segurança, colete de segurança e extintor de incêndio

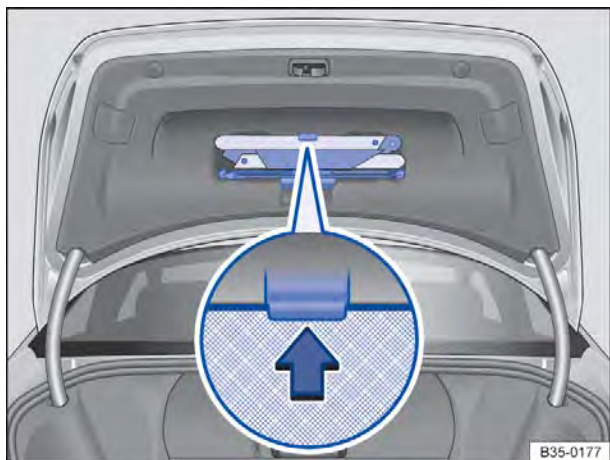



Fig. 216 Na tampa do compartimento de bagagem: suporte para o triângulo de segurança.

 **Em primeiro lugar, ler e observar as informações introdutórias e as indicações de segurança** ⚠ na página 378.

Colete de segurança

Em alguns veículos há um porta-objetos na porta do condutor para um colete de segurança ⇒ Página 9.

Triângulo de segurança

Com a tampa do compartimento de bagagem aberta, pressionar o suporte ⇒ Fig. 216 (lupa) no sentido da seta e retirar o triângulo de segurança.

Kit de primeiros socorros

De acordo com a versão do modelo, um **kit de primeiros socorros** cabe no porta-objetos do descanso-braço central traseiro ou no porta-objetos no encosto do banco traseiro, atrás do descanso-braço central ⇒ Página 160.

O kit de primeiros socorros deve corresponder às determinações legais. Observar o prazo de validade do conteúdo.

Extintor de incêndio

Em um suporte na área para os pés à frente do banco do passageiro dianteiro pode haver um **extintor de incêndio**.

O extintor de incêndio deve corresponder às determinações legais válidas, estar sempre pronto para uso e ser inspecionado regularmente. Ver selo de inspeção no extintor de incêndio.

ADVERTÊNCIA

Objetos soltos podem ser lançados pelo interior do veículo em razão de uma manobra de direção ou de frenagem súbita, bem como em um acidente, e causar ferimentos graves.

- **Afixar o extintor de incêndio, o kit de primeiros socorros, o colete de segurança e o triângulo de segurança nos devidos suportes sempre de maneira segura.**

Fechamento ou abertura de emergência

Introdução ao tema

Neste capítulo encontram-se informações relativas aos seguintes temas:

Travar o veículo após um acionamento do airbag	381
Travar ou destravar a porta do condutor manualmente	382
Travar a porta do passageiro dianteiro e as portas traseiras manualmente	383
Destravar a tampa do compartimento de bagagem emergencialmente	384
Fechamento de emergência do teto de vidro .	385
Destravamento de emergência do bloqueio da alavanca seletora	386

Em caso de acidente com o acionamento do airbag, as portas travadas são automaticamente destravadas para possibilitar o acesso dos socorristas no interior do veículo.

As portas, a tampa do compartimento de bagagem e o teto de vidro podem ser travados manualmente ou destravados parcialmente, por exemplo, em uma falha da chave do veículo ou do travamento central.

Informações e alertas complementares:

- Jogo de chaves do veículo ⇒ Página 40
- Travamento central e sistema de travamento ⇒ Página 45
- Portas ⇒ Página 55
- Tampa do compartimento de bagagem ⇒ Página 57
- Teto de vidro ⇒ Página 64
- Em caso de emergência ⇒ Página 378

ADVERTÊNCIA

Um fechamento ou uma abertura de emergência sem supervisão pode causar ferimentos graves.

ADVERTÊNCIA (continuação)

- Em um veículo travado por fora, não é possível abrir as portas e os vidros por dentro.
- Nunca deixar crianças ou pessoas com necessidade especiais sozinhas no veículo. Em caso de emergência, elas não estariam em condições de deixar o veículo sozinhas ou de cuidarem de si mesmas.
- Em um veículo fechado, de acordo com a estação do ano, podem ocorrer temperaturas muito altas ou muito baixas que podem ocasionar ferimentos graves e enfermidades, principalmente em crianças pequenas, ou ocasionar a morte.

ADVERTÊNCIA

A área de funcionamento das portas, da tampa do compartimento de bagagem e do teto de vidro é perigosa e pode causar ferimentos.

- Abrir ou fechar as portas, a tampa do compartimento de bagagem e o teto de vidro somente se não houver ninguém em seu raio de abertura.



NOTA

Em caso de falha da bateria do veículo ou dos vidros elétricos, o vidro da porta não descerá ao abrir ou fechar a porta. Abrir ou fechar as portas sempre com cuidado, para evitar danos aos vidros, à pintura ou à vedação.

NOTA

Ao executar um fechamento ou abertura de emergência, as peças devem ser desinstaladas cuidadosamente e reinstaladas corretamente para evitar danos ao veículo.

Travar o veículo após um acionamento do airbag

 Em primeiro lugar, ler e observar as informações introdutórias e as indicações de segurança  na página 381.

Se os airbags forem acionados em um acidente, o veículo inteiro será destravado. Dependendo da intensidade do dano, o veículo pode ser travado da seguinte forma após o acidente:



- Desligar a ignição.
- Abrir e fechar uma porta do veículo uma vez. ▶

- Tirar a chave do veículo do cilindro da ignição e travar o veículo com a chave do veículo ⇒ Página 45.
- **OU:** Pressionar o botão do travamento central  da porta do condutor ⇒ Página 45. <

Travar ou destravar a porta do condutor manualmente



Fig. 217 Maçaneta da porta do condutor: cilindro da fechadura coberto.

 **Em primeiro lugar, ler e observar as informações introdutórias e as indicações de segurança  na página 381.**

No travamento manual, geralmente todas as portas são travadas. No destravamento manual, apenas a porta do condutor é destravada. Observar as orientações do sistema de alarme antifurto ⇒ Página 45.

- Retirar a chave de emergência da chave do veículo ⇒ Página 40.
- Inserir a chave de emergência na maçaneta da porta do condutor por baixo na abertura da capa de cobertura ⇒ Fig. 217 (seta).

- Puxar a maçaneta da porta do condutor e levantar a capa de cobertura cuidadosamente de baixo para cima.
- Colocar a chave de emergência no cilindro de fechamento e destravar ou travar o veículo. Para isso, se necessário, puxar um pouco a maçaneta da porta do condutor.
- Puxar a maçaneta da porta do condutor e levantar a capa de cobertura cuidadosamente para frente do cilindro de fechamento.

Particularidade no destravamento:



- O sistema de alarme antifurto permanece ativado no veículo destravado. Porém, nenhum alarme é disparado ⇒ Página 45.
- Ao abrir a porta do condutor, o alarme irá disparar.
- Ligar a ignição. Ao ligar a ignição, o imobilizador eletrônico reconhece uma chave do veículo válida e desativa o sistema de alarme antifurto.

 O sistema de alarme antifurto não é ativado no travamento manual do veículo com a chave de emergência ⇒ Página 45. <

Travar a porta do passageiro dianteiro e as portas traseiras manualmente



Fig. 218 Na parte dianteira da porta traseira direita: travamento de emergência, coberto por uma vedação de borracha.

 **Em primeiro lugar, ler e observar as informações introdutórias e as indicações de segurança**  **na página 381.**

A porta do passageiro dianteiro e as portas traseiras podem ser travadas manualmente. Com isso, o sistema de alarme antifurto **não** é ativado.



- Abrir a porta.
- Remover a vedação de borracha da parte dianteira da porta. A vedação está identificada por um cadeado  ⇒ Fig. 218.
- Retirar a chave de emergência da chave do veículo ⇒ Página 40.
- Inserir a chave de emergência na fenda vertical e girar a chave de emergência para fora do veículo ⇒ Fig. 219.



Fig. 219 Na parte dianteira da porta traseira direita: travamento de emergência do veículo com a chave de emergência.

- Fixar novamente a vedação de borracha e fechar a porta completamente.
- Verificar se a porta está travada.
- Se necessário, realizar o processo nas outras portas.
- O veículo deve ser verificado imediatamente por uma Concessionária Volkswagen.

 As portas do veículo podem ser destravadas e abertas por dentro puxando-se a maçaneta de abertura da porta. Se for necessário, puxar a maçaneta da porta duas vezes ⇒ Página 45. 

Destruar a tampa do compartimento de bagagem emergencialmente

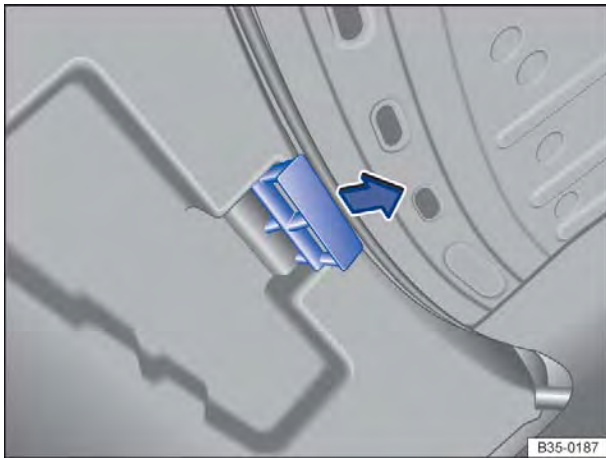



Fig. 220 A partir do compartimento de bagagem: destravar a tampa do compartimento de bagagem emergencialmente (variante 1).

 Em primeiro lugar, ler e observar as informações introdutórias e as indicações de segurança  na página 381.

- Se necessário, rebater o encosto do banco traseiro para frente ⇒ Página 80.
- Remover os volumes de bagagem para alcançar a tampa do compartimento de bagagem por dentro.

Destruar a tampa do compartimento de bagagem emergencialmente em veículos com alça para abertura:

- Pressionar a alça no sentido da seta ⇒ Fig. 220 para destravar a tampa do compartimento de bagagem.

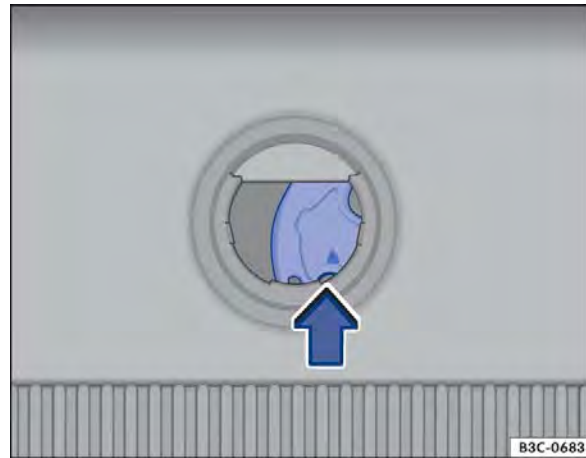



Fig. 221 A partir do compartimento de bagagem: destravar a tampa do compartimento de bagagem emergencialmente (variante 2).

Destruar a tampa do compartimento de bagagem emergencialmente em veículos sem alça para abertura:

- Retirar a cobertura circular do revestimento interno da tampa do compartimento de bagagem.
- Pressionar a alavanca de destravamento no sentido da seta ⇒ Fig. 221 para destravar a tampa do compartimento de bagagem.

 Em veículos com encosto traseiro fixo a alavanca de destravamento não poderá ser alcançada a partir do interior do veículo. Procurar uma Concessionária Volkswagen ou uma empresa especializada para eliminar o dano. 

Fechamento de emergência do teto de vidro

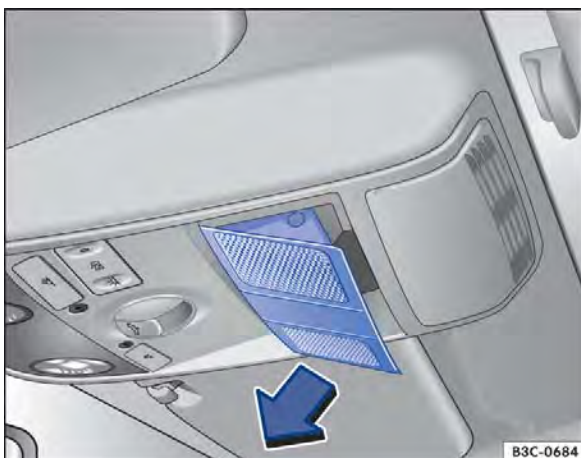



Fig. 222 No revestimento do teto: remover a cobertura.

 **Em primeiro lugar, ler e observar as informações introdutórias e as indicações de segurança ⚠ na página 381.**

- Remover a cobertura no sentido da seta ⇒ Fig. 222.
- Encaixar uma chave sextavada comum¹⁾ de tamanho de 4 mm no parafuso sextavado ⇒ Fig. 223 ①.

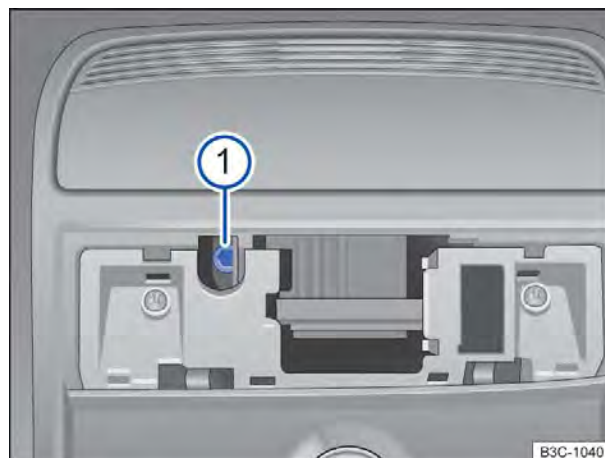

Fig. 223 Parafuso sextavado para fechar o teto de vidro.

- Girar a chave sextavada para fechar o teto de vidro.
- Montar a cobertura novamente.
- Solicitar um teste do teto de vidro por uma empresa especializada, porque o fechamento de emergência pode comprometer a função e a limitação de força do teto de vidro. ◀

¹⁾ Não incluído na abrangência de fornecimento da ferramenta de bordo.

Destramamento de emergência do bloqueio da alavanca seletora



Fig. 224 Desinstalar a cobertura do quadro da alavanca seletora.

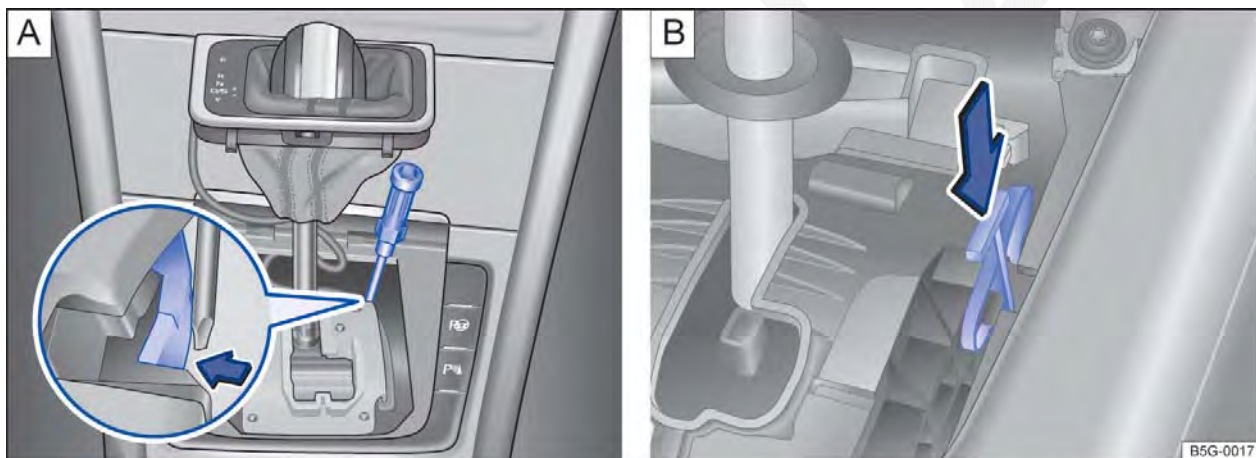



Fig. 225 Embaixo da cobertura do quadro da alavanca seletora: destravar o bloqueio da alavanca seletora emergencialmente (variante **A**) e (variante **B**).

 **Em primeiro lugar, ler e observar as informações introdutórias e as indicações de segurança  na página 381.**

Se, durante a falha de alimentação de corrente, o veículo tiver de ser manobrado ou rebocado, a alavanca seletora deve ser colocada na posição **N** com auxílio do destravamento de emergência, por exemplo, com a bateria do veículo descarregada.

O destravamento de emergência encontra-se debaixo da cobertura do quadro da alavanca seletora, visto pela direção de condução no lado direito.

Preparações

- Ligar o freio de estacionamento eletrônico. Se o freio de estacionamento eletrônico não puder ser ligado, o veículo deve ser protegido contra deslocamento de outra forma.
- Desligar a ignição.

Desmontar a cobertura do quadro da alavanca seletora

- Puxar cuidadosamente para cima a cobertura na região da guarnição da alavanca seletora com os cabos elétricos conectados ⇒ [Fig. 224](#).
- Inverter a cobertura para cima sobre a alavanca seletora ⇒ . ▶

Destrramento de emergência do bloqueio da alavanca seletora Variante A

- Com a lâmina plana da chave de fenda das ferramentas de bordo pressionar cuidadosamente a alavanca de destravamento no sentido da seta ⇒ Fig. 225 A e manter nessa posição.
- Pressionar o botão bloqueador na manopla da alavanca seletora e levar a alavanca para a posição N.
- Após o destravamento emergencial pensar cuidadosamente a cobertura no console central, atentando para a correta posição dos cabos elétricos.

Destrramento de emergência do bloqueio da alavanca seletora Variante B

- Com a lâmina plana da chave de fenda das ferramentas de bordo pressionar cuidadosamente a alavanca de destravamento no sentido da seta ⇒ Fig. 225 B e manter nessa posição.
- Pressionar o botão bloqueador na manopla da alavanca seletora e levar a alavanca para a posição N.
- Após o destravamento emergencial pensar cuidadosamente a cobertura no console central, atentando para a correta posição dos cabos elétricos.

⚠ ADVERTÊNCIA

Nunca retirar a alavanca seletora da posição P enquanto o freio de estacionamento eletrônico estiver desligado. Do contrário, em trechos de aclive ou declive, o veículo pode entrar em movimento inesperadamente e, com isso, causar acidentes e ferimentos graves.

ⓘ NOTA

Se o veículo, com o motor desligado e com a alavanca seletora na posição N, rodar por um período maior ou com velocidade mais elevada, a transmissão automática será danificada, por exemplo, durante a rebocagem.



Ferramentas de bordo

Introdução ao tema

Neste capítulo encontram-se informações relativas aos seguintes temas:

Acomodação	388
Componentes	389

Ao sinalizar o veículo quebrado, observar as determinações legais do respectivo país.

Informações e alertas complementares:

- Preparações para trabalhos no compartimento do motor ⇒ Página 297
- Em caso de emergência ⇒ Página 378
- Troca de roda ⇒ Página 393
- Kit de reparo dos pneus ⇒ Página 401

⚠ ADVERTÊNCIA

Uma ferramenta de bordo, um kit de reparo dos pneus e uma roda sobressalente soltos podem ser arremessados pelo interior do veículo durante manobras de direção ou de frenagem súbitas, bem como em um acidente, e causar ferimentos graves.

- Garantir sempre que as ferramentas de bordo e o kit de reparo dos pneus ou a roda sobressalente estejam fixados com segurança no compartimento de bagagem.

⚠ ADVERTÊNCIA

Uma ferramenta de bordo inadequada ou danificada pode ocasionar acidentes e ferimentos.

- Nunca trabalhar com uma ferramenta de bordo inadequada ou danificada.

Acomodação

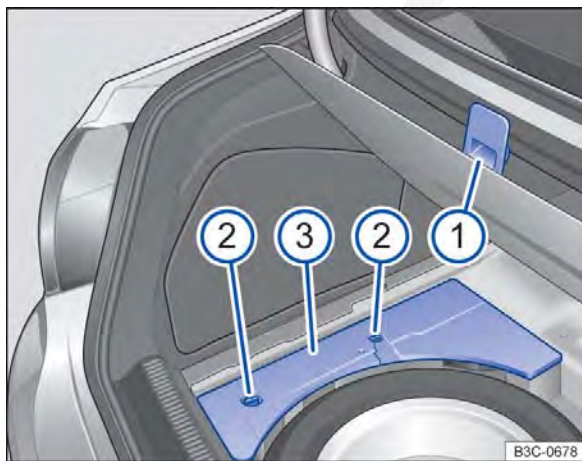



Fig. 226 No compartimento de bagagem, sob o revestimento do assoalho preso ①: roda sobressalente e cobertura ③ das ferramentas de bordo.

Em primeiro lugar, ler e observar as informações introdutórias e as indicações de segurança ⚠ na página 388.

As ferramentas de bordo, a roda sobressalente ou o kit de reparo dos pneus podem estar em diferentes lugares no compartimento de bagagem.

O kit de reparo dos pneus pode ser armazenado, por exemplo, na peça de espuma da ferramenta de bordo.

Acomodação no compartimento de bagagem	Ação
Em uma peça de espuma sob o revestimento do assoalho:	– Prender o revestimento do assoalho na borda superior do compartimento de bagagem ⇒ Fig. 226 ①. – Girar o fecho rápido ② em 90° para retirar a cobertura ③ das ferramentas de bordo.
Se for o caso, atrás de uma cobertura à direita e à esquerda nas laterais:	Girar os fechos rápidos em 90° para remover a cobertura. ▶

 Girar o macaco para sua posição original após o uso para que ele possa ser guardado com segurança. <

Componentes

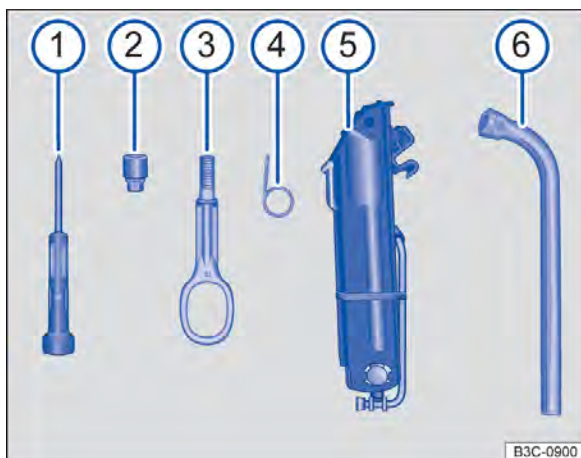



Fig. 227 Componentes das ferramentas de bordo.

 Em primeiro lugar, ler e observar as informações introdutórias e as indicações de segurança  na página 388.

A abrangência das ferramentas de bordo depende da versão do veículo. A seguir está descrito o escopo máximo.

Componentes das ferramentas de bordo ⇒ Fig. 227

- ① Chave de fenda com sextavado no punho para remover e instalar os parafusos das rodas soltos. A lâmina da chave de fenda é reversível. Se for o caso, a chave de fenda encontra-se debaixo da chave de roda.
- ② Adaptador do parafuso de roda antifurto. A Volkswagen recomenda levar sempre o adaptador dos parafusos das rodas no veículo junto à ferramenta de bordo. Na parte dianteira do adaptador está gravado o **número de código** da proteção dos parafusos das rodas. Com base nesse número é possível adquirir um adaptador substituto em caso de perda. Anotar o número de código da proteção dos parafusos das rodas e guardar separadamente do veículo.
- ③ Argola de reboque rosqueável.
- ④ Gancho extrator para remoção das calotas centrais, das calotas integrais ou das coberturas dos parafusos das rodas.
- ⑤ Macaco. Antes da recolocação do macaco na caixa de ferramentas, retornar a garra do macaco por completo. Em seguida, a alavanca deve ser encaixada na lateral do macaco para guardar o macaco com segurança.
- ⑥ Chave de roda.

Macaco: manutenção

Normalmente, o macaco não possui ciclos de manutenção. Se necessário, lubrificar o macaco com graxa universal. <

Calotas

Introdução ao tema

Neste capítulo encontram-se informações relativas aos seguintes temas:

Calota central	390
Calota integral	391
Capas de cobertura dos parafusos de roda ..	392

Informações e alertas complementares:

- Ferramentas de bordo ⇒ Página 388

⚠ ADVERTÊNCIA

Calotas inadequadas e uma montagem incorreta das calotas podem causar acidentes e ferimentos graves.

⚠ ADVERTÊNCIA (continuação)

- Calotas montadas incorretamente podem se soltar durante a condução e colocar outros condutores em risco.
- Não utilizar calotas danificadas.
- Garantir sempre que o fornecimento de ar para refrigeração dos freios não esteja interrompido ou reduzido. Isto também é válido para instalação posterior de calotas. Um fluxo de ar insuficiente pode resultar em uma distância de frenagem consideravelmente maior.

ⓘ NOTA

Desinstalar cuidadosamente a calota e reinstalar corretamente para evitar danos ao veículo.

Calota central



Fig. 228 Retirar a calota central.

Em primeiro lugar, ler e observar as informações introdutórias e as indicações de segurança ⚠ na página 390.

Dependendo da versão, a calota central pode ser removida por tração ⇒ Fig. 228 ou por meio de um movimento de rotação ⇒ Fig. 229.



Fig. 229 Virar a calota central.

Veículos com calota central removível

- Para remover, retirar o gancho extrator das ferramentas de bordo e encaixá-lo num furo da calota ⇒ Fig. 228.
- Retirar a calota no sentido da seta.
- Para colocar, pressionar a calota central contra o aro até ela se encaixar perceptivelmente. ▶

Veículos com calota central giratória

- Para remover, girar a calota central para a esquerda ou para a direita até que ela se solte do aro ⇒ Fig. 229.
- Segurar por trás de uma das nervuras e remover a calota central.

- Para colocar, encaixar a calota central centralizada sobre o aro.
- Pressionar a calota central da roda contra o aro até ela se encaixar perceptivelmente. ◀

Calota integral

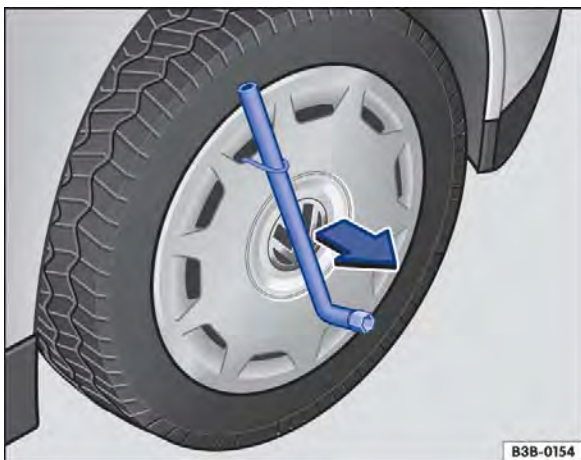

Fig. 230 Retirar a calota integral.



Em primeiro lugar, ler e observar as informações introdutórias e as indicações de segurança ⚠ na página 390.

Remover a calota integral

- Pegar a chave de roda e o gancho extrator das ferramentas de bordo ⇒ Página 388.
- Prender o gancho extrator em um dos entalhes da calota integral.
- Passar a chave de roda pelo gancho ⇒ Fig. 230 e puxar a calota para fora no sentido da seta.

Instalar a calota integral



Antes de colocar a calota integral, o parafuso de roda antifurto deve ser aparafusado na posição ⇒ Fig. 233 ② ou ③. Do contrário, a calota integral não pode ser montada.

A calota integral da roda deve ser pressionada sobre o aro de tal modo que o recorte da válvula se posicione sobre a válvula do pneu ⇒ Fig. 233 ①. Ao colocar a calota integral, atentar para que se encaixe com segurança em toda a circunferência. ◀

Capas de cobertura dos parafusos de roda



Fig. 231 Remover as capas de cobertura dos parafusos de roda.

 Em primeiro lugar, ler e observar as informações introdutórias e as indicações de segurança  na página 390.

- Pegar o gancho extrator das ferramentas de bordo ⇒ Página 388.
- Passar o gancho extrator pela abertura da capa de cobertura ⇒ Fig. 231 e puxar para fora no sentido da seta.

As capas de cobertura servem para proteção dos parafusos de roda e devem ser encaixadas completamente após a troca de roda.

O **parafuso de roda antifurto** possui uma capa de cobertura separada. Esta serve somente no parafuso de roda antifurto e não nos parafusos de roda convencionais.



Troca de roda

Introdução ao tema

Neste capítulo encontram-se informações relativas aos seguintes temas:

Preparações para a troca de roda	393
Parafusos de roda	394
Suspender o veículo com o macaco	396
Suspender o veículo com o macaco (versão R-Line)	398
Trocar a roda	399
Após a troca de roda	400

Algumas versões do modelo ou modelos são fornecidos de fábrica sem macaco e sem chave de roda. Nesse caso, a troca de roda deve ser realizada por uma Concessionária Volkswagen.



O macaco fornecido de fábrica está dimensionado somente para uma troca de roda, na qual apenas um pneu do veículo está danificado e precisa ser trocado. Se ambos os pneus de um lado do veículo ou ambos os pneus de um eixo ou todos os pneus estiverem danificados, procurar auxílio técnico especializado.

Realizar uma troca de roda por conta própria somente quando o veículo estiver estacionado com segurança, estiver familiarizado com as ações e precauções de segurança necessárias e as ferramentas apropriadas estiverem disponíveis! Caso contrário, procurar auxílio técnico especializado.

Informações e alertas complementares:

- Vistas externas ⇒ Página 6
- Sistemas de controle dos pneus ⇒ Página 318
- Rodas e pneus ⇒ Página 326
- Em caso de emergência ⇒ Página 378
- Ferramentas de bordo ⇒ Página 388
- Calotas ⇒ Página 390

Preparações para a troca de roda

 Em primeiro lugar, ler e observar as informações introdutórias e as indicações de segurança  na página 393. 

ADVERTÊNCIA

Uma troca de roda pode ser perigosa, especialmente se for realizada na margem da rua. Para reduzir o risco de ferimentos graves, observar o seguinte:

- Parar o veículo assim que possível e seguro. Estacionar o veículo a uma distância segura do fluxo de trânsito para poder realizar a troca de roda.
- Todos os passageiros e especialmente as crianças devem sempre se manter a uma distância segura e afastada da área de trabalho durante a troca de roda.
- Ligar as luzes de advertência para alertar outros condutores.
- Garantir que o piso seja plano e firme. Se for o caso, utilizar uma base estável que tenha uma superfície larga para o macaco.
- Realizar a troca de roda por conta própria somente se estiver familiarizado com as ações necessárias. Caso contrário, procurar auxílio técnico especializado.
- Utilizar sempre somente ferramentas adequadas e não danificadas para uma troca de roda.
- Desligar sempre o motor, ligar o freio de estacionamento eletrônico e colocar a alavanca seletora na posição P ou, com transmissão manual, engatar uma marcha para reduzir o risco de um movimento sem supervisão do veículo.
- Após uma troca de roda, mandar verificar o torque de aperto dos parafusos de roda com um torquímetro calibrado.

Lista de controle

Executar as seguintes ações sempre na sequência indicada, como preparações para a troca de roda ⇒ ⚠:

1. Em caso de um pneu furado, estacionar o veículo na medida do possível a uma distância segura do fluxo de trânsito, em um piso plano e firme.
2. Ligar o freio de estacionamento eletrônico ⇒ Página 194.
3. Transmissão automática: colocar a alavanca seletora na posição **P** ⇒ Página 183.
4. Desligar o motor e retirar a chave do veículo do cilindro da ignição ⇒ Página 176.
5. Transmissão manual: engatar a marcha ⇒ Página 183.
6. Todos os ocupantes do veículo devem desembarcar e permanecer em segurança, por exemplo, atrás do guard-rail.
7. Bloquear a roda oposta com uma pedra ou algum outro objeto apropriado.
8. Na condução com reboque: desacoplar o reboque do veículo de tração e estacionar de maneira correta.
9. Com o compartimento de bagagem carregado: remover os volumes de bagagem.
10. Retirar a roda sobressalente e a ferramenta de bordo do compartimento de bagagem.
11. Remover as calotas da roda ⇒ Página 390.

⚠ ADVERTÊNCIA

A lista de controle é muito importante para a própria segurança, e a sua inobservância pode causar acidentes e ferimentos graves.

• Seguir sempre as ações da lista de controle e observar as precauções de segurança de validade geral.

Parafusos de roda



Fig. 232 Troca de roda: afrouxar os parafusos de roda.

 **Em primeiro lugar, ler e observar as informações introdutórias e as indicações de segurança ⚠ na página 393.**

Para soltar os parafusos de roda, utilizar somente a chave de roda pertencente ao veículo.

Enquanto o veículo não estiver levantado pelo macaco, soltar os parafusos de roda cerca de uma volta apenas.

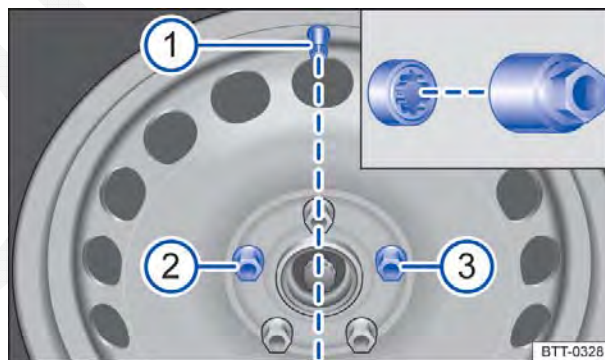

Fig. 233 Troca de roda: válvula do pneu ① e posições de montagem do parafuso de roda antifurto ② ou ③.

Caso haja dificuldade em soltar um parafuso de roda, pressionar cautelosamente com o pé sobre a extremidade da chave de roda. Para isso, segurar-se no veículo e atentar para uma posição segura.

Soltar os parafusos de roda

- Encaixar a chave de roda no parafuso da roda até o fim ⇒ Fig. 232.
- Segurar na extremidade da chave de roda e girar o parafuso da roda aproximadamente *uma* volta no sentido anti-horário ⇒ ⚠.

Soltar o parafuso de roda antifurto

- Retirar o adaptador do parafuso de roda antifurto da ferramenta de bordo.
- Encaixar o adaptador no parafuso de roda antifurto até o batente.
- Empurrar a chave de roda sobre o adaptador até o batente.
- Segurar na extremidade da chave de roda e girar o parafuso da roda aproximadamente *uma* volta no sentido anti-horário ⇒ ⚠.

Informações importantes sobre os parafusos de roda

Os aros e os parafusos das rodas foram projetados especificamente para as rodas instaladas de fábrica. Por isso, para cada mudança de aro devem ser utilizados os parafusos de roda correspondentes, com o comprimento e a convexidade corretos. A correta fixação das rodas e o funcionamento do sistema de freio dependem disto.

Possivelmente, parafusos de roda de veículos da mesma série de montagem não podem ser utilizados.

O parafuso de roda antifurto deve estar aparafusado em uma roda com calota integral na posição ⇒ Fig. 233 ② ou ③ em relação à posição da válvula do pneu ①. Do contrário, a calota integral não pode ser montada.

Torque de aperto dos parafusos de roda

O torque de aperto especificado dos parafusos de roda em aros de roda de aço e de liga leve é de **120 Nm**. Após uma troca de roda, o torque de aperto deve ser verificado imediatamente com um torquímetro calibrado.

Parafusos de roda corroídos e de rosqueamento difícil devem ser substituídos e os orifícios rosqueáveis do cubo da roda devem ser limpos **antes da verificação** do torque de aperto.

Nunca engraxar ou lubrificar os parafusos de roda ou os orifícios rosqueáveis do cubo das rodas. Eles podem se soltar durante a condução, mesmo com o torque de aperto prescrito.

⚠ ADVERTÊNCIA

Parafusos de roda apertados incorretamente podem se soltar durante a condução e causar acidentes, ferimentos graves e a perda de controle do veículo.

- Utilizar somente parafusos de roda que pertençam ao respectivo aro.
- Nunca utilizar parafusos de roda diferentes.
- Os parafusos de roda e os orifícios rosqueáveis dos cubos das rodas devem estar limpos, de fácil manuseio e sem óleo e graxa.
- Utilizar apenas a chave de roda fornecida de fábrica com o veículo para soltar e apertar os parafusos das rodas.
- Enquanto o veículo não estiver levantado pelo macaco, soltar os parafusos de roda cerca de uma volta apenas.
- Nunca engraxar ou lubrificar os parafusos de roda ou os orifícios rosqueáveis do cubo das rodas. Eles podem se soltar durante a condução, mesmo com o torque de aperto prescrito.
- Jamais soltar os parafusos dos aros com anel do aro aparafusado.
- Se os parafusos de roda forem apertados com um torque de aperto muito baixo, os parafusos de roda e os aros podem se soltar durante a condução. Um torque de aperto excessivo pode ocasionar danos aos parafusos de roda ou à rosca.

Suspender o veículo com o macaco

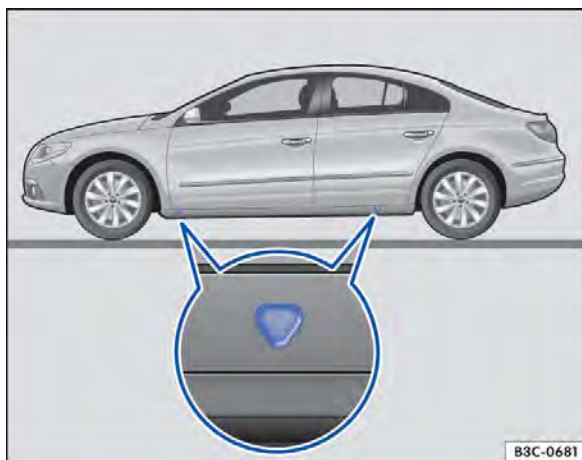

Fig. 234 Pontos de apoio do macaco.

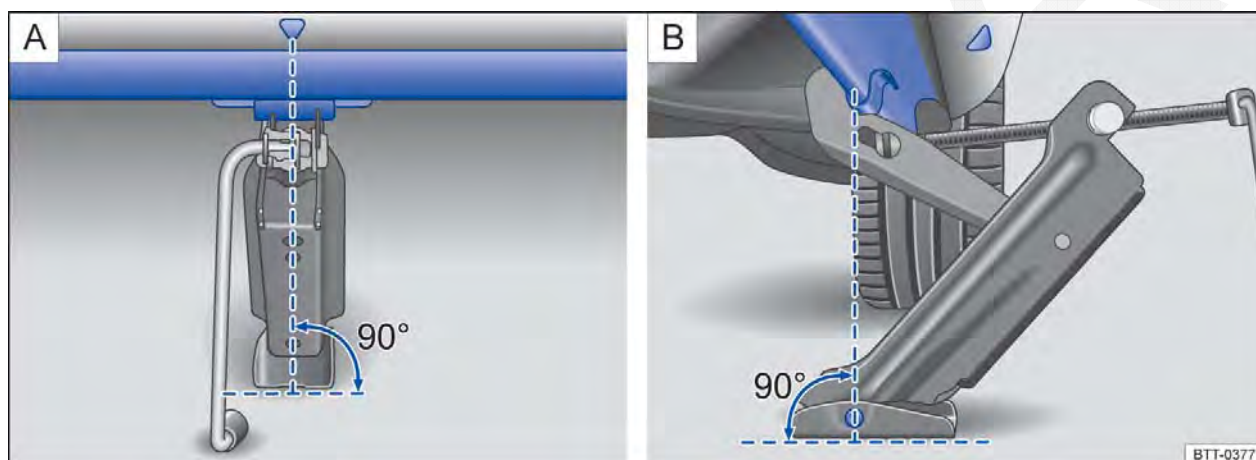







Fig. 235 Macaco posicionado no lado esquerdo traseiro do veículo.

 **Em primeiro lugar, ler e observar as informações introdutórias e as indicações de segurança  na página 393.**

O macaco somente pode ser posicionado nos pontos de apoio indicados (marca na carroceria) ⇒ Fig. 234. Deve ser considerado o ponto de apoio localizado junto à roda correspondente ⇒ .

Lista de controle

Os seguintes pontos devem ser observados na sequência indicada, para garantir a própria segurança e a segurança dos passageiros ⇒ .

1. Escolher um piso plano e firme para suspender o veículo.
2. Desligar o motor. Com transmissão manual, engatar uma marcha ou, com transmissão automática, colocar a alavanca seletora na posição **P** ⇒ Página 183 e ativar o freio de estacionamento eletrônico ⇒ Página 194.
3. Bloquear a roda diagonalmente oposta com calços dobráveis ou outros objetos apropriados.
4. Na condução com reboque: desacoplar o reboque do veículo de tração e estacionar de maneira correta.
5. Soltar os parafusos de roda da roda a ser trocada ⇒ Página 394.
6. Procurar sob o veículo o ponto de apoio do macaco ⇒ Fig. 234 mais próximo da roda a ser trocada.
7. Alavancar o macaco para cima até o ponto em que ainda seja possível colocá-lo embaixo do ponto de apoio do veículo.
8. Garantir que a base do macaco, com toda sua superfície, esteja sobre o chão e que a base se encontre perpendicularmente abaixo do ponto de colocação ⇒ Fig. 235. 

Lista de controle (continuação)

9. Alinhar o macaco e, simultaneamente, levantar a garra do macaco até ela se encaixar na travessa debaixo do veículo ⇒ Fig. 235.
10. Continuar a erguendo o macaco até a roda se levantar do piso.

⚠️ ADVERTÊNCIA

Uma utilização incorreta do macaco pode resultar no deslizamento do veículo para fora do macaco, provocando ferimentos graves. Para reduzir o risco de ferimentos, observar o seguinte:

- Utilizar somente macacos liberados pela Volkswagen para o veículo. Outros macacos, mesmo de outros modelos da Volkswagen, podem deslizar.
- O piso deve ser plano e firme. Um piso inclinado ou macio pode causar o deslizamento do veículo para fora do macaco. Se for o caso, utilizar uma base estável que tenha uma superfície larga para o macaco.
- Em caso de um piso escorregadio, como, por exemplo, piso de ladrilhos, utilizar uma base antiderrapante, por exemplo, um tapete de borracha, para evitar o deslizamento do macaco.

⚠️ ADVERTÊNCIA (continuação)

- Posicionar o macaco somente nos pontos indicados. A garra do macaco deve se encaixar no perfil da longarina de forma segura ⇒ Fig. 235.
- Nunca deixar uma parte do corpo, por exemplo, um braço ou a perna, debaixo do veículo que esteja levantado somente com o macaco.
- Se for necessário trabalhar sob o veículo, este deve ser apoiado adicionalmente com cavaletes adequados.
- Nunca suspender o veículo se o motor estiver em funcionamento ou se o veículo estiver numa pista lateralmente inclinada ou íngreme.
- Nunca dar partida no motor com o veículo suspenso. Com as vibrações do motor, o veículo pode cair do macaco.

⚠️ ADVERTÊNCIA

A lista de controle é muito importante para a própria segurança, e a sua inobservância pode causar acidentes e ferimentos graves.

- Seguir sempre as ações da lista de controle e observar as precauções de segurança de validade geral.

Suspender o veículo com o macaco (versão R-Line)

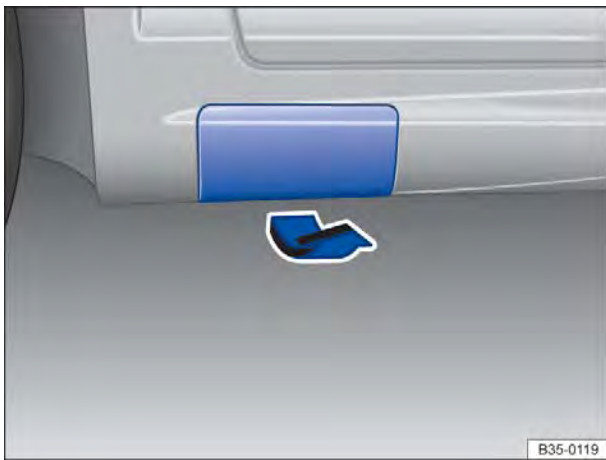

Fig. 236 Atrás no lado esquerdo do veículo: rebater a cobertura.

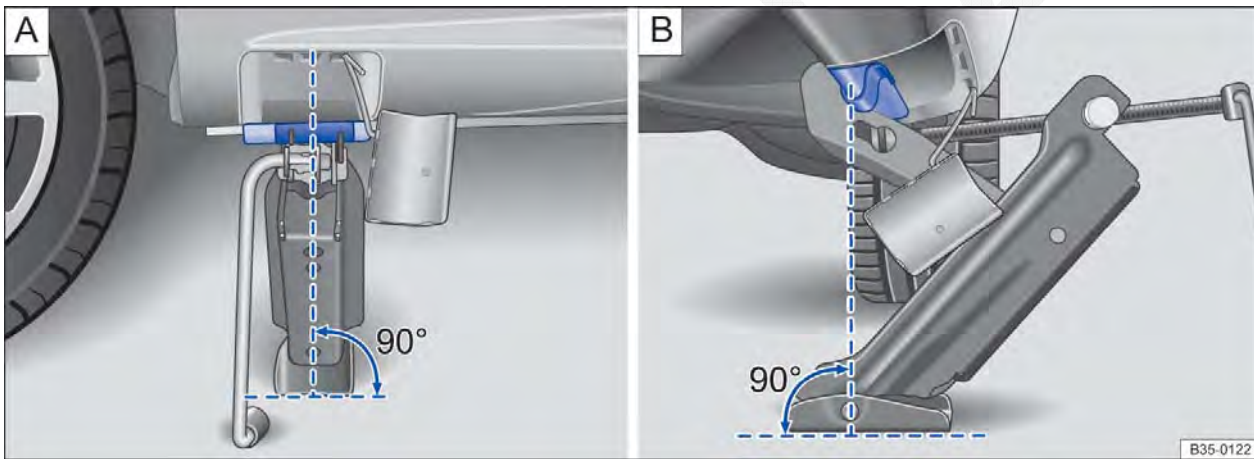







Fig. 237 Macaco posicionado no lado esquerdo traseiro do veículo.

 **Em primeiro lugar, ler e observar as informações introdutórias e as indicações de segurança  na página 393.**

O macaco pode ser colocado somente nos pontos de recepção do macaco mostrados e somente com a cobertura aberta \Rightarrow Fig. 236. Deve ser considerado o ponto de apoio localizado junto à roda correspondente \Rightarrow .

Lista de controle

Os seguintes pontos devem ser observados na sequência indicada, para garantir a própria segurança e a segurança dos passageiros \Rightarrow .

1. Escolher um piso plano e firme para suspender o veículo.
2. Desligar o motor. Com transmissão manual, engatar uma marcha ou, com transmissão automática, colocar a alavanca seletora na posição **P** \Rightarrow Página 183 e ativar o freio de estacionamento eletrônico \Rightarrow Página 194.
3. Bloquear a roda diagonalmente oposta com calços dobráveis ou outros objetos apropriados.
4. Na condução com reboque: desacoplar o reboque do veículo de tração e estacionar de maneira correta.
5. Soltar os parafusos de roda da roda a ser trocada \Rightarrow Página 394.
6. Procurar o ponto de apoio do macaco sob o veículo, o qual se encontra mais próximo da roda a ser trocada.
7. Retirar a cobertura da soleira lateral: para isso, puxar com força, mas com cuidado, na direção da seta. A cobertura é fornecida com uma cinta de fixação \Rightarrow Fig. 236.
8. Alavancar o macaco para cima até o ponto em que ainda seja possível colocá-lo embaixo do ponto de apoio do veículo. 

Lista de controle (continuação)

- Garantir que a base do macaco, com toda sua superfície, esteja sobre o chão e que a base se encontre perpendicularmente abaixo do ponto de colocação ⇒ Fig. 237.
- Alinhar o macaco e, simultaneamente, levantar a garra do macaco até ela se encaixar na travessa abaixo do veículo ⇒ Fig. 237.
- Continuar a erguendo o macaco até a roda se levantar do piso.

⚠ ADVERTÊNCIA

Uma utilização incorreta do macaco pode resultar no deslizamento do veículo para fora do macaco, provocando ferimentos graves. Para reduzir o risco de ferimentos, observar o seguinte:

- Utilizar somente macacos liberados pela Volkswagen para o veículo. Outros macacos, mesmo de outros modelos da Volkswagen, podem deslizar.
- O piso deve ser plano e firme. Um piso inclinado ou macio pode causar o deslizamento do veículo para fora do macaco. Se for o caso, utilizar uma base estável que tenha uma superfície larga para o macaco.
- Em caso de um piso escorregadio, como, por exemplo, piso de ladrilhos, utilizar uma base antiderrapante, por exemplo, um tapete de borracha, para evitar o deslizamento do macaco.

⚠ ADVERTÊNCIA (continuação)

- Posicionar o macaco somente nos pontos indicados. A garra do macaco deve se encaixar no perfil da longarina de forma segura ⇒ Fig. 237.
- Nunca deixar uma parte do corpo, por exemplo, um braço ou a perna, debaixo do veículo que esteja levantado somente com o macaco.
- Se for necessário trabalhar sob o veículo, este deve ser apoiado adicionalmente com cavaletes adequados.
- Nunca suspender o veículo se o motor estiver em funcionamento ou se o veículo estiver numa pista lateralmente inclinada ou íngreme.
- Nunca dar partida no motor com o veículo suspenso. Com as vibrações do motor, o veículo pode cair do macaco.

⚠ ADVERTÊNCIA

A lista de controle é muito importante para a própria segurança, e a sua inobservância pode causar acidentes e ferimentos graves.

- Seguir sempre as ações da lista de controle e observar as precauções de segurança de validade geral.

Trocar a roda



Fig. 238 Troca de roda: desaparafusar os parafusos de roda com o punho da chave de fenda.

📖 Em primeiro lugar, ler e observar as informações introdutórias e as indicações de segurança ⚠ na página 393.

Remover a roda

- Observar a lista de controle ⇒ Página 393.
- Soltar os parafusos de roda ⇒ Página 394.
- Suspender o veículo ⇒ Página 396, ⇒ Página 398.
- Remover totalmente os parafusos de roda soltos com o sextavado interno do punho da chave de fenda ⇒ Fig. 238 e guardar em uma superfície limpa.
- Remover a roda.

Instalar a roda sobressalente

Se necessário, observar o sentido de rotação do pneu ⇒ Página 326.

- Fixar a roda sobressalente.
- Aparafusar o parafuso de roda antifurto com o adaptador na posição ⇒ Fig. 233 ② ou ⇒ Fig. 233 ③ no sentido horário e apertar levemente.
- Aparafusar os demais parafusos de roda no sentido horário e apertar *levemente* com a ajuda do sextavado interno do punho da chave de fenda.
- Abaixar o veículo com o macaco.
- Apertar todos os parafusos de roda firmemente com a chave de roda no sentido horário ⇒ ⚠. Para isso, não apertar em sequência, mas sempre trocando entre parafusos de roda opostos.
- Se for o caso, montar as capas de cobertura, as calotas centrais ou as calotas integrais ⇒ Página 390.

⚠ ADVERTÊNCIA

Um torque de aperto incorreto ou parafusos de roda tratados incorretamente podem ocasionar a perda de controle do veículo, provocando acidentes e ferimentos graves.

- **Manter todos os parafusos de roda e orifícios rosqueáveis dos cubos das rodas sempre limpos e isentos de óleo e graxa. Os parafusos das rodas devem ser de fácil manuseio e apertados com o torque de aperto prescrito.**
- **Utilizar o sextavado interno do punho da chave de fenda somente para girar, não para soltar ou apertar os parafusos de roda.**

Após a troca de roda



Em primeiro lugar, ler e observar as informações introdutórias e as indicações de segurança ⚠ na página 393.

- Se for o caso, limpar as ferramentas de bordo e recolocar na peça de espuma no compartimento de bagagem ⇒ Página 388.
- Guardar a roda sobressalente ou a roda trocada de forma segura no compartimento de bagagem.

- Mandar verificar o torque de aperto dos parafusos de roda imediatamente com um torquímetro ⇒ Página 395.
- Mandar substituir a roda danificada assim que possível.



Em veículos com sistema de controle de pneus, o sistema deve ser, se for o caso, “reprogramado” após a troca da roda ⇒ Página 318. <

Kit de reparo dos pneus

Introdução ao tema

Neste capítulo encontram-se informações relativas aos seguintes temas:

Componentes do kit de reparo dos pneus . . .	402
Preparações	402
Vedar e encher os pneus	403
Controle após 10 minutos de condução	404

Com o kit de reparo dos pneus (Tire Mobility Set) é possível vedar de modo eficiente danos de pneus causados por corpos estranhos ou furos de diâmetro de até **4 mm** aproximadamente. **O corpo estranho, por exemplo, parafuso ou prego, não deve ser removido do pneu!**

Após a aplicação do vedante no pneu, deve-se obrigatoriamente controlar a pressão do pneu após cerca de 10 minutos de condução.

Quando houver mais de um pneu danificado no veículo, procurar auxílio técnico especializado. O kit de reparo para pneus está dimensionado somente para o preenchimento de um pneu.

Utilizar o kit de reparo dos pneus somente quando o veículo estiver estacionado em segurança, estiver familiarizado com as ações e precauções de segurança necessárias e o kit de reparo dos pneus correto estiver disponível! Caso contrário, procurar auxílio técnico especializado.

O vedante de pneus não deve ser utilizado:

- Em caso de danos no aro.
- Em temperaturas externas inferiores a -20°C (-4°F).
- Em cortes ou furos no pneu maiores que 4 mm.
- Se o veículo for conduzido com a pressão do pneu muito baixa ou com o pneu vazio.
- Se a data de validade da garrafa para enchimento dos pneus estiver vencida.

Informações e alertas complementares:

- Rodas e pneus \Rightarrow Página 326
- Em caso de emergência \Rightarrow Página 378

ADVERTÊNCIA

A utilização do kit de reparo dos pneus pode ser perigosa, especialmente se o pneu for enchido na margem da rua. Para reduzir o risco de ferimentos graves, observar o seguinte:

ADVERTÊNCIA (continuação)

- Parar o veículo assim que possível e seguro. Estacionar o veículo a uma distância segura do fluxo de trânsito, para poder encher o pneu.
- Garantir que o piso seja plano e firme.
- Todos os passageiros e, especialmente crianças, devem sempre se manter a uma distância segura e afastada da área de trabalho.
- Ligar as luzes de advertência para alertar outros condutores.
- Utilizar o kit de reparo dos pneus somente se estiver familiarizado com as ações necessárias. Caso contrário, procurar auxílio técnico especializado.
- Este kit de reparo dos pneus é previsto para uso apenas em emergência até alcançar a Concessionária Volkswagen mais próxima.
- Um pneu reparado com o kit de reparo dos pneus deve ser substituído o mais breve possível.
- O vedante é prejudicial à saúde e deve ser removido imediatamente em caso de contato com a pele.
- Conservar o kit de reparo dos pneus fora do alcance de crianças.
- Nunca utilizar um macaco, mesmo se o macaco estiver liberado para o veículo.
- Desligar sempre o motor, ligar o freio de estacionamento eletrônico e colocar a alavanca seletora na posição P ou, com transmissão manual, engatar uma marcha para reduzir o risco de um movimento sem supervisão do veículo.

ADVERTÊNCIA

Um pneu reparado com vedante não possui as mesmas características de condução que um pneu convencional.

- Jamais conduzir em velocidade superior a 80 km/h (50 mph).
- Evitar acelerações plenas, frenagens fortes e curvas em alta velocidade.
- Conduzir por no máximo 10 minutos e com velocidade inferior a 80 km/h (50 mph) e controlar o pneu novamente.

 Descartar o vedante usado ou escorrido em conformidade com as prescrições legais.

 Uma nova garrafa para enchimento dos pneus pode ser obtida em uma Concessionária Volkswagen.

 Observar o Manual de instruções do fabricante do kit de reparo dos pneus. ◀

Componentes do kit de reparo dos pneus

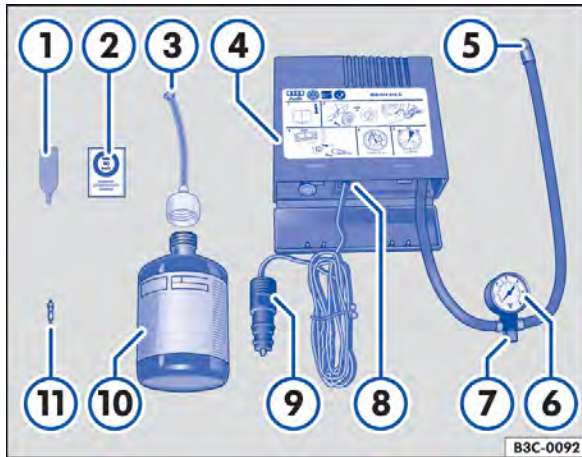



Fig. 239 Representação esquemática: componentes do kit de reparo dos pneus.



 Em primeiro lugar, ler e observar as informações introdutórias e as indicações de segurança  na página 401.

O kit de reparo dos pneus encontra-se no compartimento de bagagem sob o revestimento do assoalho. Ele é composto pelos seguintes componentes ⇒ Fig. 239:

- ① Chave para remoção do elemento da válvula
- ② Etiqueta adesiva com a indicação de velocidade “máx. 80 km/h” ou “máx. 50 mph”
- ③ Mangueira de enchimento com vedação da tampa
- ④ Compressor de ar
- ⑤ Mangueira de enchimento dos pneus
- ⑥ Indicador da pressão dos pneus¹⁾
- ⑦ Parafuso de sangria de ar²⁾
- ⑧ Interruptor LIGA-DESLIGA
- ⑨ Conector do cabo 12 V
- ⑩ Garrafa para enchimento dos pneus com vedante¹⁾
- ⑪ Elemento da válvula de reposição

A **chave para remoção do elemento da válvula** ① possui uma fenda na extremidade inferior, na qual se ajusta o elemento da válvula. Somente assim é possível remover e reinstalar o elemento da válvula do pneu. Isto também é válido para o elemento da válvula de reposição ⑪. ◀

Preparações

 Em primeiro lugar, ler e observar as informações introdutórias e as indicações de segurança  na página 401.

Lista de controle

Executar as seguintes ações sempre na sequência indicada como preparação para encher um pneu ⇒ .

1. Em caso de um pneu furado, estacionar o veículo, na medida do possível, afastado do fluxo de trânsito e em um piso plano e firme.
2. Ligar o freio de estacionamento eletrônico ⇒ Página 194.
3. Transmissão automática: colocar a alavanca seletora na posição **P** ⇒ Página 183. ▶

¹⁾ Também pode estar integrado no compressor.

²⁾ No lugar dele também pode haver um botão no compressor.

Lista de controle (continuação)



- Desligar o motor e retirar a chave do veículo do cilindro da ignição ⇒ Página 176.
- Transmissão manual: engatar a marcha ⇒ Página 183.
- Todos os ocupantes do veículo devem desembarcar e permanecer em segurança, por exemplo, atrás do guard-rail.
- Ligar as luzes de advertência e posicionar o triângulo de segurança ⇒ Página 378. Observar as prescrições legais.
- Verificar se é possível reparar o pneu com o kit de reparo dos pneus ⇒ Página 401.
- Na condução com reboque: desacoplar o reboque do veículo de tração e estacionar de maneira correta.
- Com o compartimento de bagagem carregado: remover os volumes de bagagem.
- Retirar o kit de reparo dos pneus do compartimento de bagagem.
- Colar a etiqueta adesiva ⇒ Fig. 239 ② do kit de reparo dos pneus no painel de instrumentos, no campo de visão do condutor.
- O corpo estranho, por exemplo, parafuso ou prego, **não** deve ser removido do pneu.

ADVERTÊNCIA

A lista de controle é muito importante para a própria segurança, e a sua inobservância pode causar acidentes e ferimentos graves.

- Seguir sempre as ações da lista de controle e observar as precauções de segurança de validade geral.

Vedar e encher os pneus

 Em primeiro lugar, ler e observar as informações introdutórias e as indicações de segurança  na página 401.

Vedar os pneus

- Desrosquear a capa da válvula da válvula do pneu.
- Com a chave para remoção do elemento da válvula ⇒ Fig. 239 ①, desrosquear o elemento da válvula do pneu e colocá-lo sobre uma superfície limpa.
- Agitar a garrafa para enchimento dos pneus ⇒ Fig. 239 ⑩ algumas vezes com força.
- Rosquear a mangueira de enchimento ⇒ Fig. 239 ③ com firmeza no sentido horário sobre a garrafa para enchimento dos pneus. A película na tampa é perfurada automaticamente.
- Remover o bujão da mangueira de enchimento ⇒ Fig. 239 ③ e introduzir a extremidade aberta totalmente na válvula do pneu.
- Segurar a garrafa com o fundo para cima e encher o pneu com **todo** o vedante da garrafa para enchimento dos pneus.
- Retirar a garrafa para enchimento dos pneus vazia da válvula.
- Rosquear novamente o elemento da válvula com a chave para remoção do elemento da válvula ⇒ Fig. 239 ① na válvula do pneu.

Encher os pneus

- Rosquear a mangueira de enchimento dos pneus ⇒ Fig. 239 ⑤ do compressor de ar com firmeza na válvula do pneu.
- Verificar se o parafuso de sangria de ar ⇒ Fig. 239 ⑦ está fechado.
- Ligar o motor do veículo e deixá-lo funcionando.
- Encaixar o conector do cabo ⇒ Fig. 239 ⑨ em uma tomada 12 V do veículo ⇒ Página 172.
- Ligar o compressor de ar com o interruptor LIGA-DESLIGA ⇒ Fig. 239 ⑧.
- Deixar o compressor de ar funcionar até atingir 2,0 – 2,5 bar (29 – 36 psi / 200 – 248 kPa) ⇒ .
- Tempo de funcionamento máximo de 8 minutos** ⇒ ①.
- Desligar o compressor de ar.
- Se a pressão de ar de 2,0 – 2,5 bar (29 – 36 psi / 200 – 248 kPa) **não** puder ser atingida, desrosquear a mangueira de enchimento dos pneus da válvula do pneu.
- Conduzir o veículo aproximadamente 10 metros para frente ou para trás para que o vedante possa ser distribuído pelo interior do pneu.
- Aparafusar novamente a mangueira de enchimento dos pneus do compressor de ar com firmeza sobre a válvula do pneu e repetir o processo de enchimento.

- Se mesmo assim a pressão do pneu requerida não for atingida, o pneu está demasiadamente danificado. O pneu não pode ser vedado com o kit de reparo dos pneus. Não prosseguir. Procurar auxílio técnico especializado ⇒ .
- Desconectar o compressor de ar e desrosquear a mangueira de enchimento dos pneus da válvula do pneu.
- Prosseguir imediatamente com no máximo 80 km/h (50 mph), se uma pressão do pneu de 2,0 – 2,5 bar (29 – 36 psi / 200 – 248 kPa) for atingida.
- Controlar a pressão dos pneus após **10 minutos** de condução ⇒ Página 404.

ADVERTÊNCIA

A mangueira de enchimento dos pneus e o compressor de ar podem se aquecer durante o enchimento.

ADVERTÊNCIA (continuação)

- Proteger as mãos e a pele de peças quentes.
- Não colocar a mangueira de enchimento dos pneus e o compressor de ar quentes sobre materiais inflamáveis.
- Antes de guardar, deixar o equipamento esfriar completamente.
- Se não for possível encher o pneu com uma pressão mínima de 2,0 bar (29 psi / 200 kPa), o dano é muito extenso. O vedante não pode vedar o pneu. Não prosseguir. Procurar auxílio técnico especializado.



NOTA

Desligar o compressor de ar após no máximo 8 minutos de funcionamento para que ele não se superaqueça! Antes de ligar novamente, deixar o compressor de ar esfriar por alguns minutos.

Controle após 10 minutos de condução



Em primeiro lugar, ler e observar as informações introdutórias e as indicações de segurança  na página 401.

Reconectar a mangueira de enchimento dos pneus ⇒ Fig. 239  e ler a pressão dos pneus no indicador da pressão dos pneus ⇒ Fig. 239 .

1,3 bar (19 psi / 131 kPa) e menor:

- **Não prosseguir!** O pneu não pode ser vedado com o kit de reparo dos pneus.
- Procurar auxílio técnico especializado ⇒ .

1,4 bar (20 psi 138 kPa) e maior:

- Adequar a pressão dos pneus novamente para o valor correto ⇒ Página 326.
- Prosseguir a condução cuidadosamente até a Concessionária Volkswagen mais próxima a uma velocidade inferior a 80 km/h (50 mph).
- Neste local, o pneu danificado deve ser substituído.

ADVERTÊNCIA

A condução com um pneu que não pode ser vedado é perigosa e pode causar acidentes e ferimentos graves.

- Não prosseguir a condução se a pressão do pneu for de 1,3 bar (19 psi / 131 kPa) ou menor.
- Procurar auxílio técnico especializado.

Fusíveis

Introdução ao tema

Neste capítulo encontram-se informações relativas aos seguintes temas:

Fusíveis do veículo	406
Substituir os fusíveis queimados	407

Em razão do contínuo desenvolvimento do veículo, da classificação dos fusíveis condicionada aos equipamentos e da proteção compartilhada de diversos consumidores por meio de um fusível, um esquema atualizado dos locais de fusíveis de um consumidor elétrico não é possível no momento da impressão. Informações detalhadas sobre a disposição dos fusíveis podem ser obtidas em uma Concessionária Volkswagen.

Basicamente, vários consumidores podem estar protegidos em conjunto por um fusível. Por outro lado, também é possível que vários fusíveis pertençam a um consumidor.

Substituir os fusíveis somente depois que a causa da falha tiver sido eliminada. Se um fusível novo queimar novamente após um curto período, o sistema elétrico deve ser verificado por uma Concessionária Volkswagen.

Informações e alertas complementares:

- Preparações para trabalhos no compartimento do motor ⇒ Página 297

ADVERTÊNCIA

A alta tensão do sistema elétrico pode causar choques elétricos, graves queimaduras e a morte!

ADVERTÊNCIA (continuação)

- Nunca encostar nos condutores elétricos do sistema de ignição.
- Evitar curtos-circuitos no sistema elétrico.

ADVERTÊNCIA

O uso de fusíveis inadequados, o reparo de fusíveis e a conexão em ponte de um circuito elétrico sem fusíveis podem causar um incêndio e ferimentos graves.

- Nunca instalar fusíveis que tenham uma resistência maior. Substituir os fusíveis somente por fusíveis com a mesma intensidade (mesma cor e inscrição) e o mesmo tamanho.
- Nunca reparar fusíveis.
- Nunca substituir fusíveis por uma tira de metal, um clipe de escritório ou similares.

NOTA

- Para evitar danos ao sistema elétrico do veículo, antes da troca de um fusível é necessário que a ignição, a luz e todos os consumidores elétricos estejam desligados e a chave do veículo esteja fora do cilindro da ignição.
- Se um fusível for substituído por um de maior intensidade, poderão surgir danos também em outras partes do sistema elétrico.
- Caixas de fusíveis abertas devem ser protegidas contra a penetração de impurezas e umidade. Impurezas e umidade nas caixas de fusíveis podem causar danos ao sistema elétrico. ◀

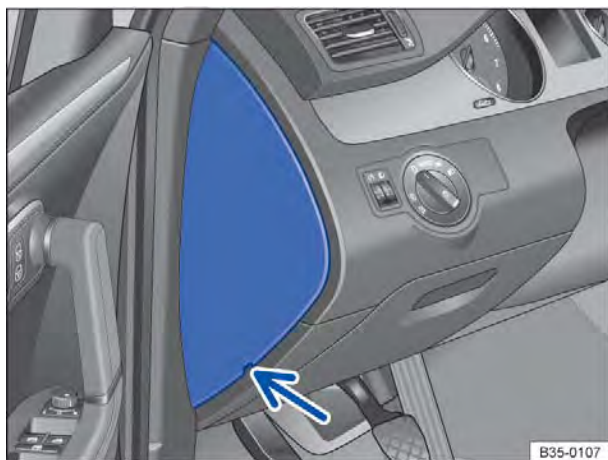



Fig. 240 No lado do condutor do painel de instrumentos: cobertura da caixa de fusíveis.

 Em primeiro lugar, ler e observar as informações introdutórias e as indicações de segurança  na página 405.

Substituir os fusíveis somente por fusíveis com a mesma intensidade (mesma cor e inscrição) e o mesmo tamanho.

Cor indicativa dos fusíveis

Cor	Corrente nominal em Ampere
Lilás	3
Marrom claro	5
Marrom	7,5
Vermelho	10
Azul	15
Amarelo	20
Branco ou claro	25
Verde	30
Laranja	40

Abriir a caixa de fusíveis no painel de instrumentos

Introduzir um objeto plano, por exemplo, a chave de fenda das ferramentas de bordo no entalhe ⇒ Fig. 240 (seta) e levantar cuidadosamente a cobertura.

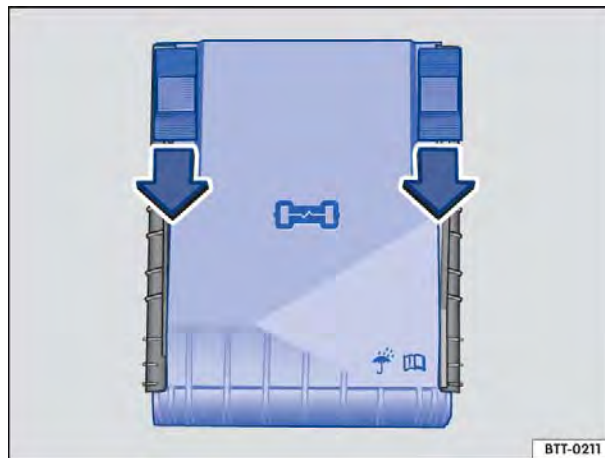





Fig. 241 No compartimento do motor: cobertura da caixa de fusíveis.

Abriir a caixa de fusíveis no compartimento do motor

- Abriir a tampa do compartimento do motor  ⇒ Página 297.
- Empurrar os botões de travamento para frente no sentido da seta para destravar a cobertura da caixa de fusíveis ⇒ Fig. 241.
- Remover a cobertura por cima.
- Para a **instalação**, colocar a cobertura sobre a caixa de fusíveis. Empurrar os botões de travamento no sentido contrário ao da seta para trás, até que estes travem de forma audível.

NOTA

- **Desinstalar cuidadosamente as coberturas das caixas de fusíveis e reinstalar corretamente para evitar danos no veículo.**
- **Caixas de fusíveis abertas devem ser protegidas contra a penetração de impurezas e umidade. Impurezas e umidade nas caixas de fusíveis podem causar danos ao sistema elétrico.**

 No veículo há outros fusíveis além dos indicados neste capítulo. Estes devem ser trocados somente por uma Concessionária Volkswagen. 

Substituir os fusíveis queimados

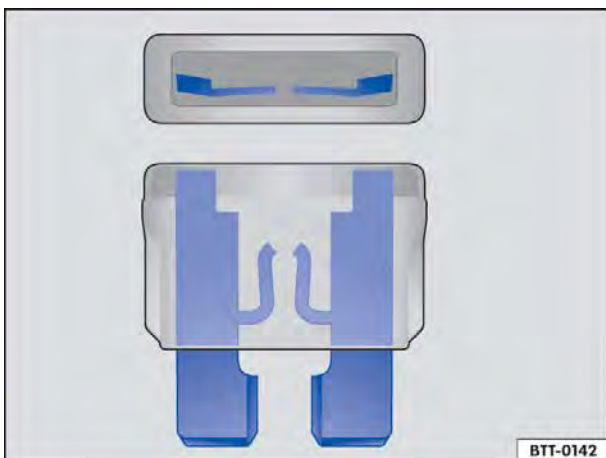



Fig. 242 Representação de um fusível queimado.

 Em primeiro lugar, ler e observar as informações introdutórias e as indicações de segurança  na página 405.

Preparações



- Desligar a ignição, a luz e todos os consumidores elétricos.
- Abrir a respectiva caixa de fusíveis ⇒ Página 406.

Reconhecer fusíveis queimados

Um fusível queimado pode ser reconhecido pela tira metálica fundida ⇒ Fig. 242.

Iluminar o fusível com um lanterna. Dessa maneira, um fusível queimado pode ser reconhecido mais facilmente.

Substituir o fusível

- Se necessário, retirar a pinça de plástico ⇒ Fig. 243  da cobertura da caixa de fusíveis.
- Em caso de *fusíveis pequenos*, encaixar a garra  por cima ⇒ Fig. 243 A.

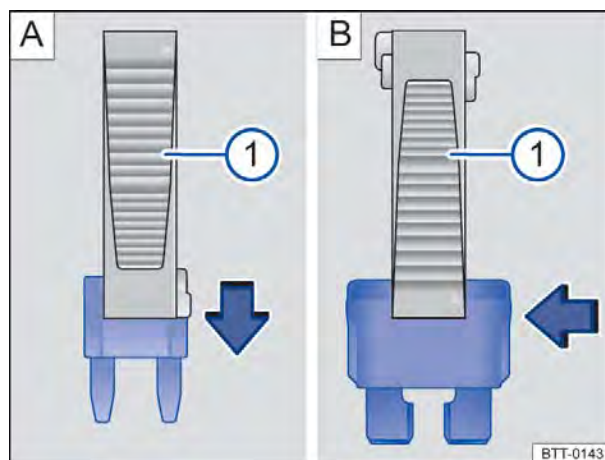





Fig. 243 Remover ou instalar um fusível com a garra da pinça de plástico .

- Em caso de *fusíveis maiores*, empurrar a garra  lateralmente sobre o fusível ⇒ Fig. 243 B.
- Retirar o fusível queimado.
- Caso o fusível esteja queimado, substituir o fusível por um novo da *mesma* intensidade (mesma cor e inscrição) e do *mesmo* tamanho ⇒ .
- Recolocar a cobertura.

NOTA

Se um fusível for substituído por outro de maior intensidade, poderão surgir danos em outras partes do sistema elétrico. 

Troca de lâmpada incandescente

Introdução ao tema

Neste capítulo encontram-se informações relativas aos seguintes temas:

Luz de controle	409
Informações sobre a troca de lâmpada incandescente	409
Substituir as lâmpadas incandescentes no farol dianteiro	410
Substituir a lâmpada incandescente do farol de neblina no para-choque dianteiro	412
Substituir as lâmpadas incandescentes do farol de neblina no para-choque dianteiro (versão R-Line)	413
Substituir a lâmpada incandescente da lanterna traseira na tampa do compartimento de bagagem	414
Substituir as lâmpadas incandescentes da lanterna traseira na carroceria	415
Substituir a lâmpada incandescente da lanterna da placa de licença	416

A troca de uma lâmpada incandescente requer aptidão profissional. Por isso, em caso de dúvidas, a Volkswagen recomenda que uma troca de lâmpada incandescente seja feita por uma Concessionária Volkswagen ou procurar auxílio técnico especializado. Em princípio, é necessário um técnico quando, além das respectivas lâmpadas, outras peças do veículo tiverem que ser removidas ou se lâmpadas com descarga de gás tiverem que ser substituídas.

É recomendável levar uma caixinha sempre a bordo do veículo, com as lâmpadas de reposição necessárias para a segurança do trânsito. Lâmpadas incandescentes de reposição podem ser obtidas nas Concessionárias Volkswagen. Em alguns países, o transporte dessas lâmpadas de reposição no veículo é uma prescrição legal.

A condução com lâmpadas da iluminação externa queimadas pode ser ilegal.

Especificações adicionais de lâmpadas incandescentes

Algumas lâmpadas incandescentes do farol ou das lanternas traseiras podem apresentar determinadas especificações de fábrica que divergem das lâmpadas incandescentes convencionais. A respectiva designação consta no soquete da lâmpada ou no bulbo de vidro.

Informações e alertas complementares:

- Vistas externas ⇒ Página 6
- Luz ⇒ Página 113
- Preparações para trabalhos no compartimento do motor ⇒ Página 297
- Ferramentas de bordo ⇒ Página 388
- Fusíveis ⇒ Página 405

ADVERTÊNCIA

Poderão ocorrer acidentes se a rua não estiver suficientemente iluminada e o veículo for visto somente com dificuldade ou não for visto por outros condutores.

ADVERTÊNCIA

Uma troca de lâmpada incandescente executada de forma incorreta pode causar acidentes e ferimentos graves.

- Antes de qualquer trabalho no compartimento do motor, ler e observar sempre os alertas ⇒ Página 297. O compartimento do motor de todos os veículos é uma área perigosa e pode causar ferimentos graves .
- Lâmpadas com descarga de gás são operadas com alta tensão, o que pode causar ferimentos graves ou fatais em caso de manuseio incorreto.
- As lâmpadas incandescentes H7 e as lâmpadas com descarga de gás se encontram sob pressão e podem estourar durante a substituição.
- Trocar a lâmpada incandescente em questão somente se ela estiver totalmente fria.
- Nunca realizar uma troca de lâmpada incandescente se não estiver familiarizado com as ações necessárias. Se houver insegurança sobre o que fazer, os trabalhos necessários deverão ser realizados por uma Concessionária Volkswagen.
- Não segurar o bulbo de vidro da lâmpada incandescente com os dedos descobertos. Impressões digitais remanescentes sobre a lâmpada incandescente evaporam com o calor quando ela é ligada e deixam o refletor “opaco”.

⚠️ ADVERTÊNCIA (continuação)

- Na carcaça do farol no compartimento do motor e na carcaça da lanterna traseira existem peças com arestas afiadas. Proteger as mãos na troca de lâmpada incandescente.

❗ NOTA

Se após uma troca de lâmpada incandescente as coberturas de borracha ou as capas de plástico da carcaça do farol não forem montadas corretamente, poderão ocorrer danos no sistema elétrico – principalmente pela penetração de água.

Luz de controle



Em primeiro lugar, ler e observar as informações introdutórias e as indicações de segurança ⚠️ na página 408.

Acesa	Causa possível	Solução
	Lâmpada incandescente da iluminação externa do veículo queimada.	Substituir a lâmpada incandescente queimada.

Ao ligar a ignição, algumas luzes de advertência e de controle se acendem rapidamente para verificação da função. Elas se apagam após alguns segundos.

Controle das lâmpadas incandescentes no reboque acoplado

Em veículos com dispositivo de reboque instalado de fábrica, determinadas lâmpadas incandescentes de um reboque conectado de maneira correta à tomada do reboque também são monitoradas.

A queima de um indicador de direção no reboque também é indicada pelo impulso duplo intermitente dos indicadores de direção (◀ ou ▶) no instrumento combinado ⇒ Página 113.

- Queima concomitante de todos os indicadores de direção de um lado.
- Queima da lanterna traseira de um lado (em alguns modelos, queima também da lanterna da placa de licença).
- Queima da lanterna do freio.

⚠️ ADVERTÊNCIA

A inobservância das luzes de advertência acesas e das mensagens de texto pode causar a parada do veículo no trânsito, acidentes e ferimentos graves.

- Nunca ignorar as luzes de advertência acesas e as mensagens de texto.
- Parar o veículo assim que possível e seguro.

❗ NOTA

A inobservância das luzes de controle que se acendem e das mensagens de texto pode causar danos ao veículo.



A queima de um diodo emissor de luz único (LED) dentro de uma lanterna traseira não é indicada. Porém, se todos os LEDs se queimarem, isso será indicado pela luz de controle ⚠️.

Informações sobre a troca de lâmpada incandescente



Em primeiro lugar, ler e observar as informações introdutórias e as indicações de segurança ⚠️ na página 408.

Lista de controle

Executar as seguintes ações para a troca de uma lâmpada incandescente, sempre na sequência indicada ⇒ ⚠️:

1. Estacionar o veículo, na medida do possível, a uma distância segura do fluxo de trânsito, em um piso plano e firme.
2. Ligar o freio de estacionamento eletrônico ⇒ Página 194.

Lista de controle (continuação)

3. Girar o interruptor das luzes para a posição **0** ⇒ Página 113.
4. Colocar a alavanca dos indicadores de direção na posição neutra ⇒ Página 113.
5. Transmissão automática: colocar a alavanca seletora na posição **P** ⇒ Página 183.
6. Desligar o motor e retirar a chave do veículo do cilindro da ignição ⇒ Página 176.
7. Transmissão manual: engatar a marcha ⇒ Página 183.
8. Deixar a iluminação de orientação se apagar ⇒ Página 113.
9. Deixar a lâmpada incandescente envolvida esfriar.
10. Verificar se um fusível está visivelmente queimado ⇒ Página 405.
11. Trocar a lâmpada incandescente envolvida conforme instrução ⇒ . Uma lâmpada incandescente pode ser trocada somente por uma nova do mesmo modelo. A respectiva designação consta no soquete da lâmpada ou no bulbo de vidro.
12. Não segurar o bulbo de vidro da lâmpada incandescente com os dedos descobertos. A impressão digital remanescente evaporaria com o calor da lâmpada incandescente

acesa e se depositaria sobre o refletor, prejudicando a capacidade de iluminação do farol.

13. Verificar o funcionamento da lâmpada incandescente após uma troca. Caso a lâmpada não funcione, poderá não ter sido colocada corretamente ou ter falhado novamente assim como a tomada de ligação pode não estar corretamente encaixada.
14. Após cada troca de lâmpada incandescente na parte dianteira do veículo, o regulagem do farol deve ser realizado por uma Concessionária Volkswagen.

ADVERTÊNCIA

A lista de controle é muito importante para a própria segurança, e a sua inobservância pode causar acidentes e ferimentos graves.

- Seguir sempre as ações da lista de controle e observar as precauções de segurança de validade geral.

NOTA

Remover e instalar as lâmpadas sempre com cuidado, evitando danos na pintura do veículo ou em outras peças do veículo.

Substituir as lâmpadas incandescentes no farol dianteiro

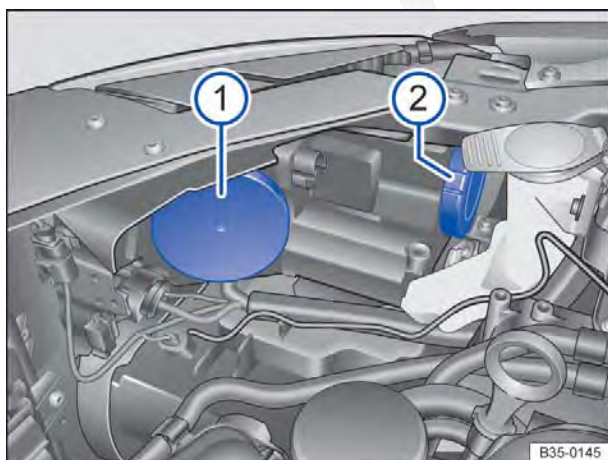

Fig. 244 No compartimento do motor: cobertura para lâmpadas com descarga de gás (1), farol de conversão, farol de rodagem diurna, luz de posição e indicador de direção (2).

Em primeiro lugar, ler e observar as informações introdutórias e as indicações de segurança na página 408.

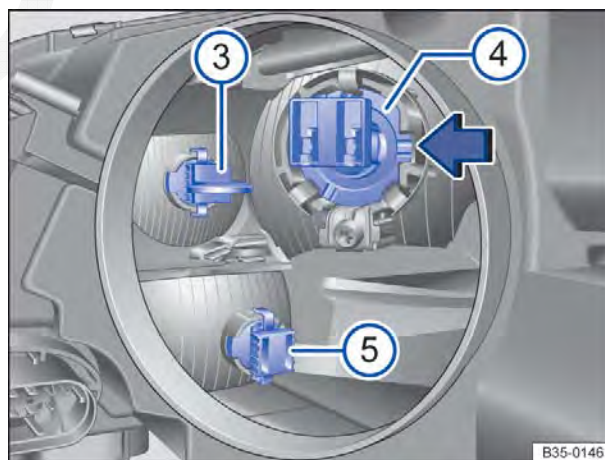

Fig. 245 Montar e desmontar a lâmpada do farol de rodagem diurna e luz de posição (3), farol de conversão (4) ou indicador de direção (5).





Não é necessário remover o farol dianteiro para a troca da lâmpada incandescente.

Executar as ações somente na sequência indicada:





tes do farol e não podem ser trocados. Procurar uma Concessionária Volkswagen ou uma empresa especializada.

Substituir o farol de rodagem diurna e a luz de posição





Em algumas versões do modelo, o farol de rodagem diurna e a luz de posição são desenvolvidos com tecnologia de LED. Os LEDs são componen-

1. Observar a lista de controle e executar as ações ⇒ Página 409.
2. Abrir a tampa do compartimento do motor  ⇒ Página 297.
3. Remover a cobertura de borracha da parte traseira do farol ⇒ Fig. 244 .
4. Retirar o suporte da lâmpada ⇒ Fig. 245  com a lâmpada incandescente para trás da carcaça do farol.
5. Retirar a lâmpada em linha reta para fora do suporte da lâmpada.
6. Substituir a lâmpada incandescente queimada por uma lâmpada incandescente nova do mesmo modelo.
7. Colocar o suporte da lâmpada com a lâmpada incandescente na posição original dentro da carcaça do farol .
8. Instalar a cobertura de borracha ⇒ Fig. 244 .

Substituir o farol de conversão

1. Observar a lista de controle e executar as ações ⇒ Página 409.
2. Abrir a tampa do compartimento do motor  ⇒ Página 297.
3. Remover a cobertura de borracha da parte traseira do farol .
4. Pressionar o suporte da lâmpada ⇒ Fig. 245  na direção da seta e retirar com a lâmpada incandescente para trás da carcaça do farol.
5. Retirar a lâmpada em linha reta para fora do suporte da lâmpada.
6. Substituir a lâmpada incandescente queimada por uma lâmpada incandescente nova do mesmo modelo.
7. Colocar o suporte da lâmpada com a lâmpada incandescente na posição original dentro da carcaça do farol  e pressionar contra a direção da seta. O ressalto do encaixe da lâmpada deverá estar no entalhe da carcaça do farol ⇒ Fig. 245 (seta).
8. Instalar a cobertura de borracha ⇒ Fig. 244 .

Substituir a lâmpada dos indicadores de direção

1. Observar a lista de controle e executar as ações ⇒ Página 409.
2. Abrir a tampa do compartimento do motor  ⇒ Página 297.
3. Remover a cobertura de borracha da parte traseira do farol .
4. Pressionar o suporte da lâmpada ⇒ Fig. 245  para baixo e retirar com a lâmpada incandescente para trás da carcaça do farol.
5. Retirar a lâmpada em linha reta para fora do suporte da lâmpada.
6. Substituir a lâmpada incandescente queimada por uma lâmpada incandescente nova do mesmo modelo.
7. Colocar o suporte da lâmpada com a lâmpada incandescente na posição original dentro da carcaça do farol  e pressionar para cima.
8. Instalar a cobertura de borracha ⇒ Fig. 244 .

Substituir a lâmpada com descarga de gás

Para a troca da lâmpada com descarga de gás , solicitar auxílio técnico especializado.



As figuras mostram o farol direito por trás. O farol esquerdo é montado em posição invertida. ▶

i A queima de um único diodo emissor de luz (LED) dentro de um farol não é indicada. Porém, se todos os LEDs se queimarem, isso será indicado pela luz de controle .



Substituir a lâmpada incandescente do farol de neblina no para-choque dianteiro

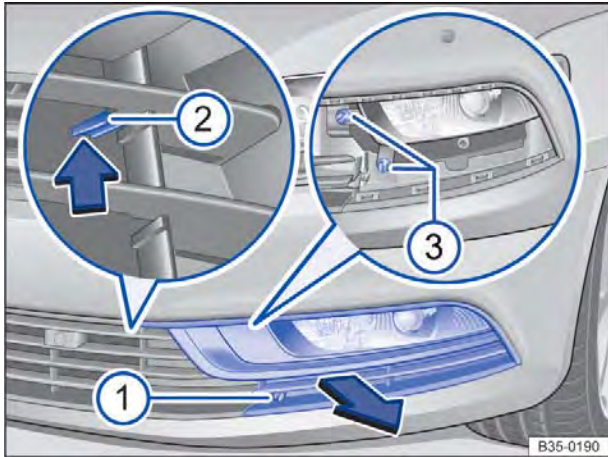

Fig. 246 No para-choque dianteiro à esquerda: farol de neblina.

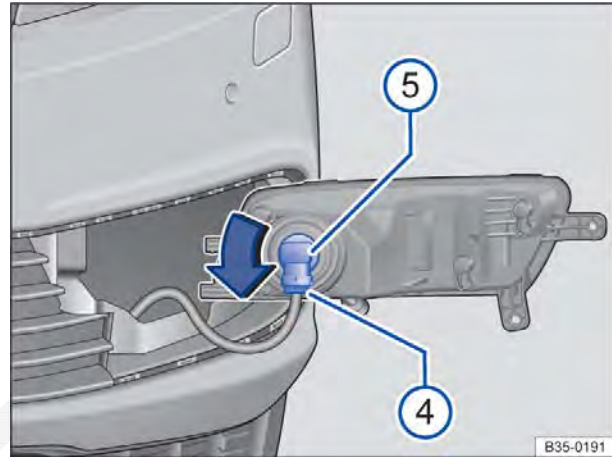



Fig. 247 No farol desmontado: substituir a lâmpada incandescente.



Em primeiro lugar, ler e observar as informações introdutórias e as indicações de segurança  na página 408.

Executar as ações somente na sequência indicada:

1. Observar a lista de controle e executar as ações ⇒ Página 409.
2. Com a chave de fenda das ferramentas de bordo ⇒ Página 388, desaparafusar o parafuso de fixação ⇒ Fig. 246 ①.
3. Pressionar a lingueta ② no sentido da seta para cima, para soltar o encaixe.
4. Puxar a cobertura ⇒ Fig. 246 para frente no sentido da seta, para fora do para-choque.
5. Com a chave de fenda das ferramentas de bordo desaparafusar os parafusos de fixação ③.
6. Puxar o farol para baixo e, depois, para frente, para fora do para-choque.
7. Destruar a conexão do conector ⇒ Fig. 247 ④ e retirar o conector.
8. Girar a lâmpada incandescente ⑤ no sentido anti-horário até o batente e retirá-la.
9. Substituir a lâmpada incandescente queimada por uma lâmpada incandescente nova do mesmo modelo.
10. Colocar a lâmpada incandescente ⑤ na carcaça do farol e girar no sentido horário para a posição inicial.
11. Verificar se a lâmpada incandescente está instalada com firmeza.
12. Colocar a tomada ④ na lâmpada incandescente, até que ela se trave de maneira audível.
13. Encaixar o farol no para-choque.
14. Instalar os parafusos de fixação ⇒ Fig. 246 ③.
15. Colocar a cobertura contra o sentido da seta ⇒ Fig. 246 no para-choque. Para tanto a lingueta ② deve encaixar.
16. Instalar os parafusos de fixação ①.

 As figuras mostram o farol de neblina esquerdo. O farol de neblina direito é montado em posição simétrica. 

Substituir as lâmpadas incandescentes do farol de neblina no para-choque dianteiro (versão R-Line)

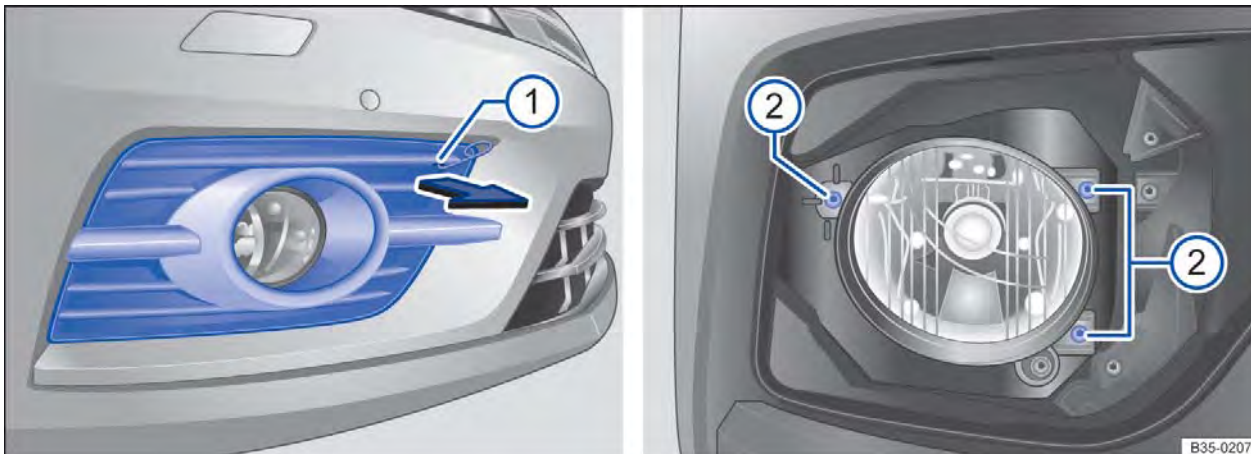

Fig. 248 No para-choque dianteiro à direita: iluminação de neblina.

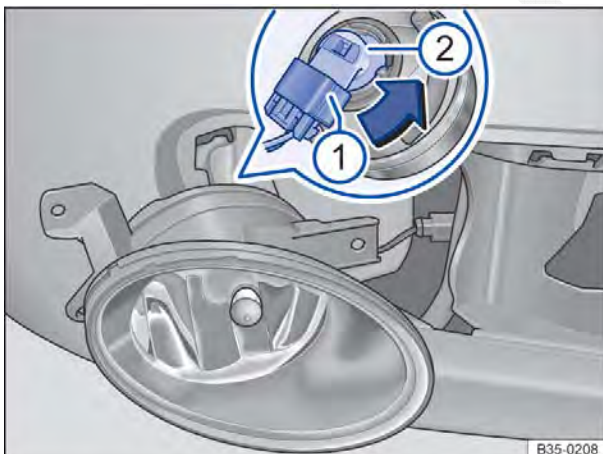





Fig. 249 No farol desmontado: substituir a lâmpada incandescente.

 Em primeiro lugar, ler e observar as informações introdutórias e as indicações de segurança  na página 408.

Executar as ações somente na sequência indicada:

1. Observar a lista de controle e executar as ações ⇒ Página 409.
2. Retirar a chave de fenda e o gancho extrator das ferramentas de bordo no compartimento de bagagem ⇒ Página 388.
3. Colocar o gancho extrator no entalhe ⇒ Fig. 248 ① da cobertura e puxar a cobertura para frente na direção da seta e retirá-la.
4. Desparafusar os parafusos de fixação ② com a chave de fenda.
6. Retirar o farol um pouco para frente.
7. Destruvar e retirar o conector ⇒ Fig. 249 ①.
8. Girar o suporte da lâmpada ② até o batente no sentido anti-horário e retirar com a lâmpada incandescente para trás.
9. Substituir a lâmpada incandescente queimada por uma lâmpada incandescente nova do mesmo modelo. 

Executar as ações somente na sequência indicada:

10. Encaixar o suporte da lâmpada no farol e girar no sentido horário até o batente.
 11. Verificar se a lâmpada incandescente está instalada com firmeza.
 12. Encaixar o conector ① na lâmpada incandescente até ouvir que ela foi travada.
 13. Encaixar o farol no para-choque.
 14. Instalar os parafusos de fixação ⇒ Fig. 248 ②.
 15. Colocar a cobertura contra o sentido da seta ⇒ Fig. 248 no para-choque. A cobertura deve se travar de firmemente.
 16. Verificar se a cobertura está bem instalada.
-

i As ilustrações mostram o iluminação de neblina direito. O iluminação de neblina esquerdo é montado em posição invertida. <

Substituir a lâmpada incandescente da lanterna traseira na tampa do compartimento de bagagem



Fig. 250 Na tampa do compartimento de bagagem: retirar a cobertura.

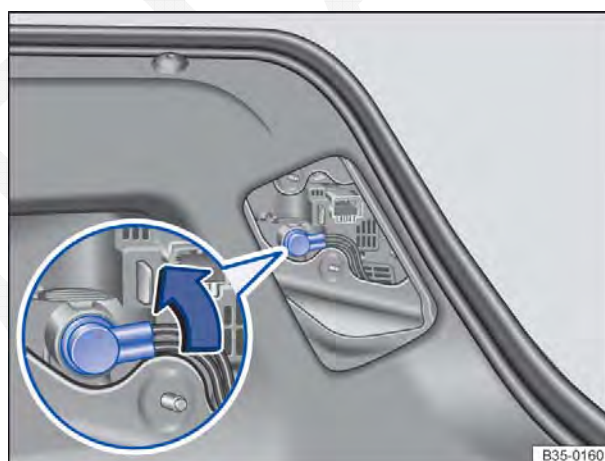

Fig. 251 Na tampa do compartimento de bagagem: desinstalar o suporte da lâmpada.

📖 Em primeiro lugar, ler e observar as informações introdutórias e as indicações de segurança ⚠ na página 408.

Executar as ações somente na sequência indicada:

1. Observar a lista de controle e executar as ações ⇒ Página 409.
 2. Abrir a tampa do compartimento de bagagem ⇒ Página 57.
 3. Com a lâmina da chave de fenda das ferramentas de bordo ⇒ Fig. 227, levantar cuidadosamente a cobertura ⇒ Fig. 250.
 4. Girar o suporte da lâmpada ⇒ Fig. 251 em aproximadamente 30° no sentido anti-horário e retirar com a lâmpada incandescente.
 5. Substituir a lâmpada incandescente queimada por uma lâmpada incandescente nova do mesmo modelo.
 6. Colocar o suporte da lâmpada na lanterna traseira e girar aproximadamente 30° no sentido horário. O suporte da lâmpada deve se encaixar.
 7. Colocar a cobertura. A cobertura deve encaixar e estar firme. ▶
-

Lanternas traseiras com tecnologia de LEDs na tampa do compartimento de bagagem

Os clientes não conseguem trocar os LEDs. Procurar uma Concessionária Volkswagen ou uma empresa especializada.

 Em razão das diversas versões de lanterna traseira, a posição das lâmpadas incandescentes pode ser diferente da representação nas ilustrações.

Substituir as lâmpadas incandescentes da lanterna traseira na carroceria

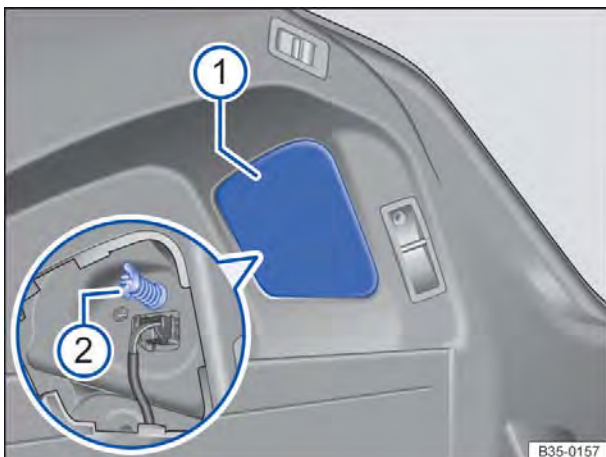

Fig. 252 Na carroceria: desinstalar a lanterna traseira.

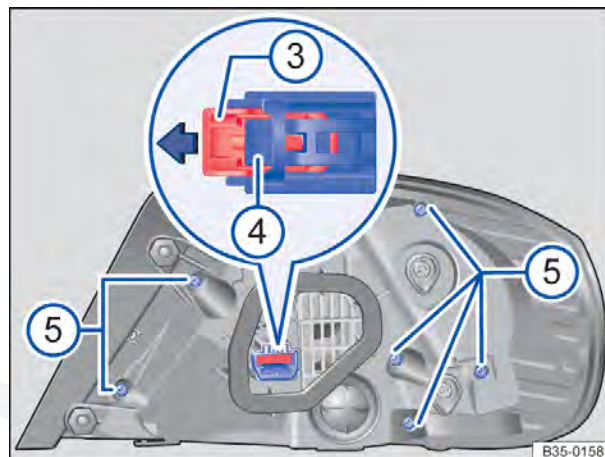



Fig. 253 desinstalar o suporte das lâmpadas.

 **Em primeiro lugar, ler e observar as informações introdutórias e as indicações de segurança**  **na página 408.**

Executar as ações somente na sequência indicada:

Desinstalar a lanterna traseira

1. Observar a lista de controle e executar as ações ⇒ Página 409.
2. Abrir a tampa do compartimento de bagagem ⇒ Página 57.
3. Retirar a capa ⇒ Fig. 252 ①.
4. Remover o parafuso de fixação ② com a mão.
5. Remover as lanternas traseiras cuidadosamente da carroceria para trás.
6. Puxar o travamento do conector no sentido da seta ⇒ Fig. 253 ③.
7. Pressionar o travamento ④ e retirar o conector.
8. Colocar a lanterna traseira sobre uma superfície limpa e lisa.

Trocar a lâmpada incandescente

9. Para retirar o suporte da lâmpada, remover os parafusos de fixação ⑤ com a chave de fenda da ferramenta de bordo ⇒ Fig. 227.
10. Remover o suporte da lâmpada da lanterna traseira.
11. Substituir a lâmpada incandescente queimada por uma lâmpada incandescente nova do mesmo modelo.
12. Montar o suporte da lâmpada na lanterna traseira.
13. Apertar os parafusos de fixação ⇒ Fig. 253 ⑤ com a chave de fenda.

Instalar a lanterna traseira

14. Encaixar o conector no suporte da lâmpada.
15. Pressionar o travamento do conector ③ contra o sentido da seta.

16. Encaixar a lanterna traseira cuidadosamente na abertura da carroceria.
17. Segurar a lanterna traseira na aproximadamente com uma das mãos e rosquear o parafuso de fixação com a outra ⇒ Fig. 252 ②.
18. Controlar a montagem correta e o assentamento firme da lanterna traseira.
19. Instalar a capa ①.
20. Fechar tampa do compartimento de bagagem ⇒ Página 57.

Lanternas traseiras com tecnologia de LEDs na carroceria

Os clientes não conseguem trocar os LEDs. Procurar uma Concessionária Volkswagen ou uma empresa especializada. Os indicadores de direção são equipados com lâmpadas incandescentes “comuns”. Estas lâmpadas incandescentes podem ser trocadas.

i Em razão das diversas versões de lanterna traseira, a posição das lâmpadas incandescentes pode ser diferente da representação nas ilustrações.



Substituir a lâmpada incandescente da lanterna da placa de licença

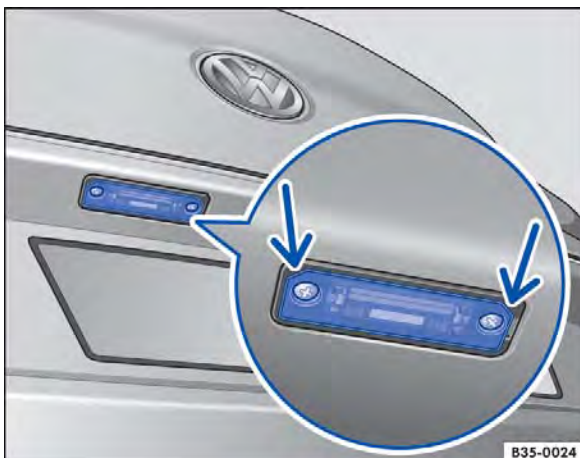

Fig. 254 No para-choque traseiro: lanterna da placa de licença.

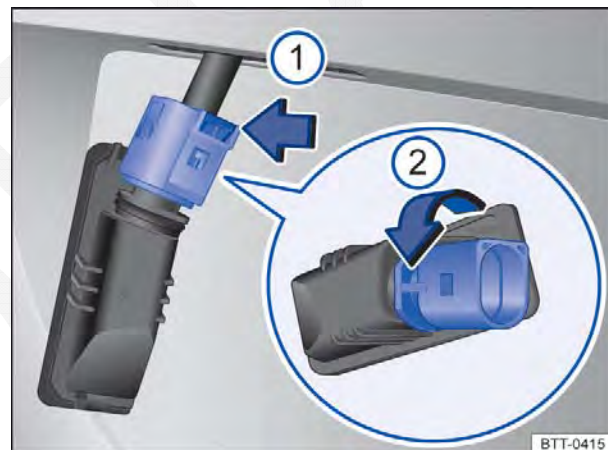

Fig. 255 Lanterna da placa licença: desinstalar o suporte da lâmpada.



Em primeiro lugar, ler e observar as informações introdutórias e as indicações de segurança ▲ na página 408.

Executar as ações somente na sequência indicada:

1.	Observar a lista de controle e executar as ações ⇒ Página 409.
2.	Com a chave de fenda das ferramentas de bordo ⇒ Página 388 remover os parafusos da lanterna da placa de licença ⇒ Fig. 254 (setas).
3.	Puxar a lanterna da placa de licença um pouco para fora.
4.	Pressionar a trava da tomada de ligação no sentido da seta ⇒ Fig. 255 ① e desencaixar a tomada de ligação.
5.	Girar o suporte da lâmpada no sentido da seta ② e retirar com a lâmpada incandescente.
6.	Substituir a lâmpada incandescente queimada por uma lâmpada incandescente nova do mesmo modelo.
7.	Encaixar o suporte da lâmpada na lanterna da placa de licença e pressionar no sentido contrário ao da seta ② até o batente.

Executar as ações somente na sequência indicada:

8.	Encaixar o conector no suporte da lâmpada.
9.	Instalar a lanterna da placa de licença na abertura do para-choque com cuidado. Atentar para a correta direção de montagem da lanterna da placa de licença.
10.	Apertar os parafusos de fixação ⇒ Fig. 254 (setas pequenas) da lanterna da placa de licença com a chave de fenda.

 Para a iluminação da placa de licença com tecnologia de LED, não é possível que os clientes troquem os LEDs. Procurar uma Concessionária Volkswagen ou uma empresa especializada. ◀

CÓPIA

Auxílio à partida

Introdução ao tema

Neste capítulo encontram-se informações relativas aos seguintes temas:

Ponto de auxílio à partida (polo positivo) 419
Executar o auxílio à partida 419

Se o motor não puder ser ligado porque a bateria do veículo está descarregada, é possível utilizar a bateria de outro veículo para a partida.

Para o auxílio à partida é necessário um cabo auxiliar de partida adequado conforme a DIN 72553 (ver indicações do fabricante do cabo). A seção transversal do cabo deve ter no mínimo 25 mm² em veículos com motor a gasolina, e no mínimo 35 mm² em veículos com motor a diesel.

Nos veículos com a bateria do veículo no compartimento de bagagem, o cabo de auxílio à partida somente pode ser conectado nos pontos de auxílio à partida no compartimento do motor.

Informações e alertas complementares:

- Preparações para trabalhos no compartimento do motor ⇒ Página 297
- Bateria do veículo ⇒ Página 312

ADVERTÊNCIA

A utilização inadequada dos cabos auxiliares de partida e um auxílio à partida realizado de forma incorreta podem causar uma explosão da bateria do veículo e ferimentos graves. Para reduzir o risco de explosão da bateria do veículo, observar o seguinte:

- Todos os trabalhos na bateria do veículo e no sistema elétrico podem causar queimaduras graves, incêndios e choques elétricos. Antes de qualquer trabalho na bateria do veículo, ler e observar sempre os seguintes alertas e precauções de segurança ⇒ Página 312, *Bateria do veículo*.
- A bateria do veículo fornecedora de corrente deve ter a mesma tensão (12 V) e aproximadamente a mesma capacidade (ver gravação na bateria do veículo) que a bateria do veículo descarregada.

ADVERTÊNCIA (continuação)

- Nunca carregar uma bateria do veículo congelada ou que tenha sido descongelada. Uma bateria do veículo descarregada pode congelar em temperaturas em torno de 0°C (+32° F).
- Uma bateria do veículo congelada ou descongelada deve ser substituída.
- Durante o auxílio à partida, uma mistura de gás detonante altamente explosiva é formada na bateria do veículo. Manter fogo, faíscas, chamas expostas e cigarros em brasa sempre distantes da bateria do veículo. Nunca utilizar um telefone móvel enquanto os cabos auxiliares de partida são conectados e desconectados.
- Carregar a bateria do veículo somente em locais bem ventilados, pois no auxílio à partida é formada uma mistura de gás detonante altamente explosiva.
- Os cabos auxiliares de partida nunca devem entrar em contato com peças giratórias no compartimento do motor.
- Nunca confundir o polo positivo com o polo negativo ou conectar os cabos auxiliares de partida incorretamente.
- Observar o Manual de instruções do fabricante do cabo auxiliar de partida.

NOTA

Para evitar danos consideráveis ao sistema elétrico no veículo, observar o seguinte:

- Cabos auxiliares de partida conectados incorretamente podem provocar um curto-circuito.
- Não deve haver contato entre os veículos, do contrário, poderá haver fluxo de corrente ao conectar os polos positivos.

Ponto de auxílio à partida (polo positivo)

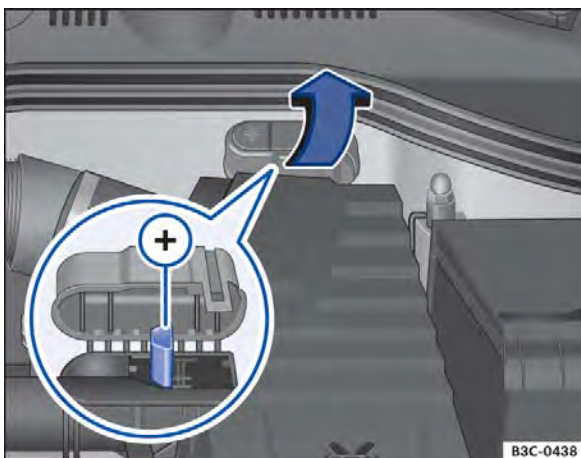

Fig. 256 No compartimento do motor sob uma cobertura: ponto de auxílio à partida (polo positivo).

Em primeiro lugar, ler e observar as informações introdutórias e as indicações de segurança na página 418.

Nos veículos com bateria do veículo no compartimento de bagagem, no compartimento do motor existe um ponto de auxílio à partida (polo positivo) para conectar o cabo de auxílio à partida *vermelho*.

O ponto de auxílio à partida (polo positivo) ⇒ Fig. 256 (+) está embaixo de uma cobertura.

O auxílio à partida pode ser dado ou recebido por intermédio deste ponto de auxílio à partida.

Executar o auxílio à partida

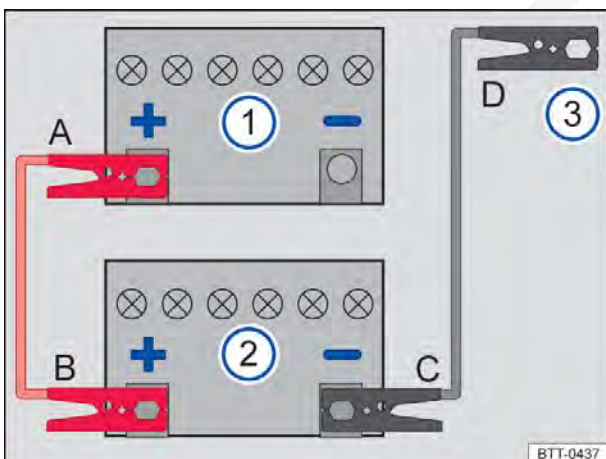

Fig. 257 Esquema para a conexão dos cabos auxiliares de partida dos veículos auxiliares de partida sem sistema Start-Stop.

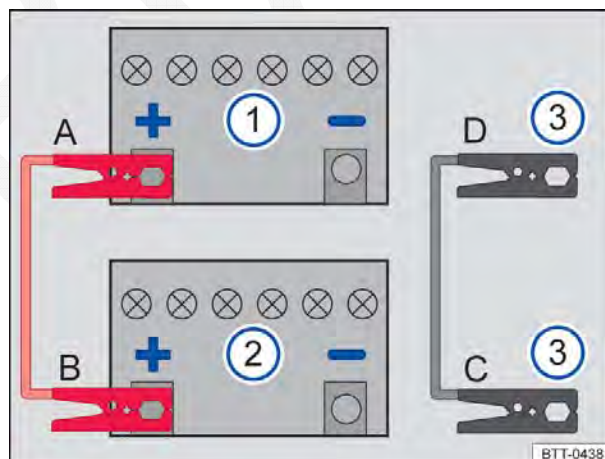

Fig. 258 Esquema para a conexão dos cabos auxiliares de partida dos veículos auxiliares de partida com sistema Start-Stop.

Em primeiro lugar, ler e observar as informações introdutórias e as indicações de segurança na página 418.

Legenda para Fig. 257 e Fig. 258:

- ① Veículo com bateria do veículo descarregada que recebe auxílio à partida.
- ② Veículo com a bateria fornecedora de corrente que dá auxílio à partida.
- ③ Ponto de aterramento adequado: ponto de auxílio à partida indicado (ponto de aterramento), caso contrário, argola de reboque dianteira aparafusada, uma peça de metal parafusada firmemente com o bloco do motor ou no próprio bloco do motor.

A bateria do veículo descarregada deve estar conectada de maneira correta à rede elétrica do veículo.

Antes do auxílio à partida verificar o visor da bateria do veículo, se necessário ⇒ Página 312.

Os veículos não devem encostar um no outro. Caso contrário, uma corrente pode circular ao se conectar o polo positivo.

Atentar para o contato metálico satisfatório das garras conectadas aos polos.

Caso o motor não comece a funcionar, interromper o processo de partida após 10 segundos e repetir após cerca de um minuto.

Se o motor não funcionar, procurar auxílio técnico especializado.

Conectar o cabo auxiliar de partida

Conectar o cabo auxiliar de partida somente na sequência **A – B – C – D** ⇒ Fig. 257 ou ⇒ Fig. 258.

- Desligar a ignição nos dois veículos ⇒ Página 176.
- Se necessário, abrir a cobertura da bateria do veículo no compartimento do motor ⇒ Página 312 ou rebater a cobertura do ponto de auxílio à partida (polo positivo) ⇒ Fig. 256.
- Conectar uma extremidade do cabo auxiliar de partida *vermelho* ao polo positivo ⇒ Fig. 257 (+) ou no ponto de auxílio à partida (polo positivo) ⇒ Fig. 256 do veículo com a bateria do veículo descarregada ① ⇒ ⚠.
- Conectar a outra extremidade do cabo auxiliar de partida *vermelho* ao polo positivo (+) da bateria do veículo fornecedora de corrente ②.
- Em veículos **sem sistema Start-Stop ou função de reaproveitamento da energia**: conectar uma extremidade do cabo auxiliar de partida *preto* preferencialmente num ponto de auxílio à partida (ponto de aterramento), senão no polo negativo (-) da bateria do veículo fornecedor de corrente ⇒ Fig. 257 ②.
- Em veículos **com sistema Start-Stop ou com função de reaproveitamento da energia**: conectar uma extremidade do cabo auxiliar de partida *preto* ⇒ Fig. 258 ③ no ponto de auxílio à partida (ponto de aterramento), ou na argola de reboque dianteira aparafusada, numa peça maciça de metal aparafusada firmemente com o bloco do motor, ou ao próprio bloco do motor.
- Conectar a outra extremidade do cabo auxiliar de partida *preto* ⇒ Fig. 257 ③ ou ⇒ Fig. 258 ③ do veículo com a bateria descarregada preferivelmente à um ponto de auxílio à partida (ponto de massa), ou à argola de reboque dianteira parafusada ⇒ Página 422, à uma peça maciça de metal parafusada firmemente ao bloco do motor ou ao próprio bloco do motor ⇒ ⚠.
- Dispor os condutores do cabo auxiliar de partida de modo que não entrem em contato com peças giratórias do compartimento do motor.

Ligar o motor

- Ligar o motor do veículo fornecedor de corrente e deixar funcionando em marcha lenta.
- Ligar o motor do veículo com a bateria do veículo descarregada e esperar 2 a 3 minutos até que o motor “funcione de maneira regular”.

Remover o cabo auxiliar de partida

- Antes de desconectar o cabo auxiliar de partida, desligar o farol baixo, se estiver ligado.
- Ligar o ventilador do sistema de ventilação e aquecimento ou o ar-condicionado e o desembaçador do vidro traseiro do veículo com a bateria do veículo descarregada para reduzir picos de tensão no momento da desconexão dos cabos.
- Desconectar o cabo de auxílio à partida com o motor em funcionamento somente na sequência **D – C – B – A** ⇒ Fig. 257 ou ⇒ Fig. 258.
- Se necessário, fechar a cobertura da bateria ou rebater a cobertura do ponto de auxílio à partida ⇒ Página 419.
- Se for o caso, desrosquear a argola de reboque dianteira ⇒ Página 422.

⚠ ADVERTÊNCIA

Um auxílio à partida executado de forma incorreta pode provocar uma explosão da bateria do veículo e ferimentos graves. Para reduzir o risco de explosão da bateria do veículo, observar o seguinte:

- Todos os trabalhos na bateria do veículo e no sistema elétrico podem causar queimaduras graves, incêndios e choques elétricos. Antes de qualquer trabalho na bateria do veículo, ler e observar sempre os seguintes alertas e precauções de segurança ⇒ Página 312, *Bateria do veículo*.
- Usar sempre uma proteção adequada para os olhos e luvas e nunca se debruçar sobre a bateria do veículo.
- Conectar os cabos na sequência correta – primeiramente o cabo positivo, depois o cabo negativo.
- Nunca fixar o cabo negativo em peças do sistema de combustível ou nas tubulações do freio.
- As partes não isoladas das garras dos polos não devem se tocar. Além disso, o cabo fixado no polo positivo da bateria do veículo não deve entrar em contato com peças do veículo condutoras de corrente.
- Verificar o visor da bateria do veículo e, se necessário, utilizar uma lanterna. Caso esteja amarelo-claro ou incolor, não executar o auxílio à partida e procurar auxílio técnico especializado.
- Evitar descargas eletrostáticas nas imediações da bateria do veículo. O gás detonante que escapa da bateria do veículo pode se inflamar pela formação de faíscas.

⚠ ADVERTÊNCIA (continuação)

- Nunca executar o auxílio à partida se a bateria do veículo estiver danificada, congelada ou descongelada.



CÓPIA

Puxar e rebocar

Introdução ao tema

Neste capítulo encontram-se informações relativas aos seguintes temas:

Orientações para rebocar	422
Montar a argola de reboque dianteira	423
Montar a argola de reboque traseira	424
Orientações para condução ao rebocar	425

Ao rebocar, observar as prescrições legais.

O veículo não deve ser puxado por razões técnicas. Em vez disso, utilizar o auxílio à partida ⇒ Página 418.

O veículo com bateria do veículo descarregada não deve ser rebocado por razões técnicas. Em vez disso, utilizar o auxílio à partida ⇒ Página 418.

Veículos com Keyless Access somente podem ser rebocados com a ignição ligada!

Ao rebocar com motor desligado e ignição ligada a bateria do veículo se descarrega. Conforme a carga da bateria do veículo a queda de tensão após poucos minutos já poderá ser tão grande que não funcionem mais consumidores elétricos no veículo, por exemplo, as luzes de advertência. Em veículos com Keyless Access volante pode se travar ⇒ .

Informações e alertas complementares:

- Vistas externas ⇒ Página 6
- Trocar a marcha ⇒ Página 183
- Controle do motor e sistema de purificação do gás de escape ⇒ Página 373
- Auxílio à partida ⇒ Página 418

ADVERTÊNCIA

Nunca rebocar um veículo sem corrente.

- **Nunca retirar a chave do veículo do cilindro da ignição. O travamento eletrônico da coluna da direção pode ser acionado subita-**

ADVERTÊNCIA (continuação)

mente. Nesse caso, não é mais possível manobrar o veículo. Isto pode causar acidentes, ferimentos graves e a perda de controle do veículo.

- **Se o veículo tiver perdido a carga elétrica durante o processo de rebocagem, interromper o processo de rebocagem imediatamente e procurar ajuda técnica especializada.**

ADVERTÊNCIA



Ao rebocar um veículo, o comportamento de direção e o efeito de frenagem se alteram bastante. Para reduzir o risco de acidentes ou de ferimentos graves, observar o seguinte:

- **Como condutor do veículo rebocado:**
 - Para frear, é necessário mais força no pedal, pois o servofreio não está atuando. Estar sempre atento para não abalroar o veículo de tração.
 - É necessário mais força para guiar o veículo, pois a direção assistida não funciona com o motor parado.
- **Como condutor do veículo de tração:**
 - Acelerar de forma especialmente cautelosa e cuidadosa.
 - Evitar manobras de direção e de frenagem súbitas.
 - Frear antes do usual e com pressão mais suave no pedal.

NOTA

- **Desinstalar e instalar cuidadosamente a cobertura e a argola de reboque para não danificar o veículo, por exemplo, a pintura do veículo.**
- **Combustível não queimado pode alcançar o catalisador e o danificá-lo durante o reboque.** ◀

Orientações para rebocar

 **Em primeiro lugar, ler e observar as informações introdutórias e as indicações de segurança  na página 422.**

Cabo de reboque e barra de reboque

A melhor forma e mais segura de rebocar é com uma barra de reboque. Somente se não houver uma barra de reboque disponível, um cabo de reboque deve ser utilizado. ▶

O cabo de reboque deve ser elástico, para que ambos os veículos sejam poupados. Utilizar um cabo de fibra sintética ou um cabo de material elástico similar.

Fixar o cabo de reboque ou a barra de reboque somente nas argolas previstas para isto ou no dispositivo de reboque.

Veículos com **dispositivo de reboque instalado de fábrica** devem ser rebocados **somente** com uma barra de reboque, que é especialmente apropriada para a montagem em uma rótula de engate ⇒ Página 152.

Se o próprio veículo com transmissão automática precisar ser rebocado:

Testar se o veículo pode ser rebocado ⇒ Página 423, *Quando o próprio veículo não pode ser rebocado?*

- Ligar a ignição.
- Colocar a alavanca de troca de marcha na posição neutra ou a alavanca seletora na posição **N** ⇒ Página 183.
- Não rebocar com velocidade superior a 50 km/h (30 mph).
- Não rebocar por mais de 50 km.
- Nos veículos com transmissão automática, o veículo somente pode ser rebocado por veículo rebocador com as rodas dianteiras levantadas.

Rebocar veículos com tração nas quatro rodas (4MOTION)

Veículos com tração nas quatro rodas (4MOTION) podem ser rebocados com uma barra de reboque ou com um cabo de reboque. Se o veículo for re-

bocado com o eixo dianteiro ou traseiro erguido, o motor deverá estar desligado, pois, do contrário, o conjunto motriz poderá ser danificado.

Quando o próprio veículo não pode ser rebocado?

- Se, devido a um dano, a transmissão do veículo não contiver mais lubrificante.
- Se a bateria do veículo estiver descarregada, porque a direção permanece bloqueada e, se for o caso, o freio de estacionamento eletrônico e o travamento eletrônico da coluna de direção acionados anteriormente não podem ser liberados.
- Se o percurso de reboque for maior do que 50 km.
- Se, por exemplo, após um acidente, a mobilidade das rodas ou o funcionamento do volante não puderem ser assegurados.

Ao rebocar um veículo de terceiros, observar o seguinte:

- Observar as determinações legais.
- Observar as instruções para rebocar na literatura de bordo do veículo de terceiros.

i O veículo poderá ser rebocado somente se o freio de estacionamento eletrônico for desligado e o travamento eletrônico da coluna da direção for liberado. Com falha de energia ou avarias no sistema elétrico, o motor deve, se necessário, ser ligado com o auxílio à partida ⇒ Página 418 para desligar o freio de estacionamento eletrônico e liberar o travamento eletrônico da coluna da direção. ◀

Montar a argola de reboque dianteira



Fig. 259 No para-choque dianteiro à direita: retirar a cobertura.

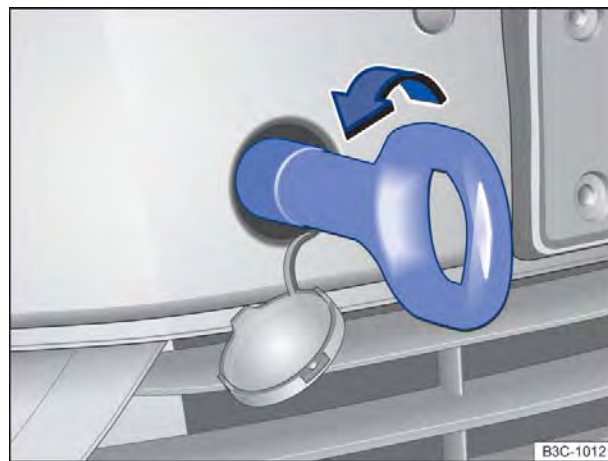

Fig. 260 No para-choque dianteiro à direita: rosquear a argola de reboque. ▶



Em primeiro lugar, ler e observar as informações introdutórias e as indicações de segurança ⚠ na página 422.

O alojamento para a argola de reboque rosqueável está localizado à direita do para-choque dianteiro, atrás de uma cobertura ⇒ Fig. 259.

A argola de reboque deve ser sempre transportada no veículo.

Observar as orientações para a rebocagem ⇒ Página 422.

Montar a argola de reboque dianteira

- Retirar argola de reboque da ferramenta de bordo do compartimento de bagagem ⇒ Página 388.
- Pressionar na área esquerda da cobertura ⇒ Fig. 259 (seta) para soltar o encaixe da cobertura.
- Desmontar a cobertura e deixar pendurar no veículo.

- Girar a argola de reboque ⇒ Fig. 260 tão firmemente quanto possível no sentido da seta para o alojamento ⇒ ⓐ. Utilizar um objeto apropriado com o qual a argola de reboque possa ser rosqueada totalmente e com firmeza no alojamento.

- Após o processo de rebocagem, desrosquear a argola de reboque ⇒ Fig. 260 no sentido anti-horário com um objeto adequado.

- Colocar a lingueta esquerda da cobertura na abertura do para-choque e pressionar sobre a área direita da cobertura, até que a lingueta direita se trave no para-choque.

ⓘ NOTA

A argola de reboque deve estar sempre rosqueada firmemente e por completo no alojamento. Caso contrário, a argola de reboque pode ser arrancada do seu alojamento durante a rebocagem.



Montar a argola de reboque traseira

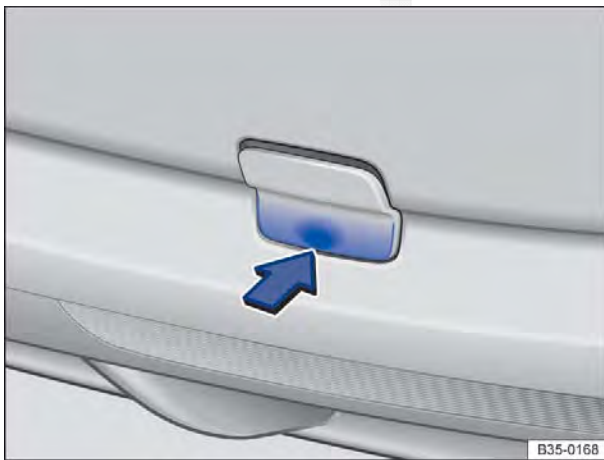

Fig. 261 No para-choque traseiro à direita: remover a cobertura.



Em primeiro lugar, ler e observar as informações introdutórias e as indicações de segurança ⚠ na página 422.

O alojamento da argola de reboque rosqueável está localizado à direita do para-choque traseiro, atrás de uma cobertura ⇒ Fig. 261. Em *veículos com dispositivo de reboque instalado de fábrica*, atrás da cobertura **não** há um alojamento para a argola de reboque rosqueável. Para rebocar, bascular para fora ou montar e utilizar a rótula de engate e utilizá-la ⇒ Página 149, ⇒ ⓐ.

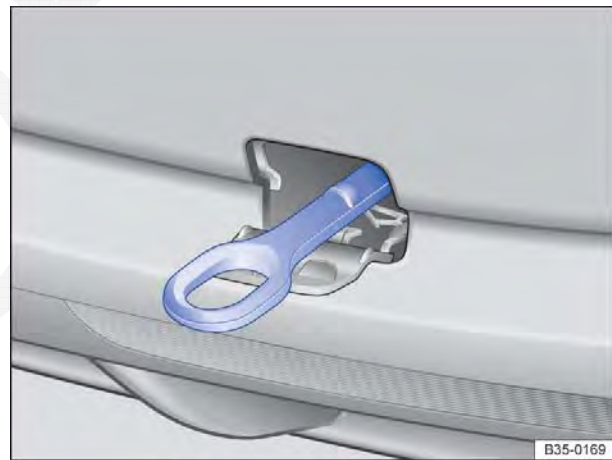

Fig. 262 No para-choque traseiro à direita: argola de reboque rosqueada.

Observar as orientações para a rebocagem ⇒ Página 422.

Montar a argola de reboque traseira (veículos sem dispositivo de reboque instalado de fábrica)

- Retirar argola de reboque da ferramenta de bordo do compartimento de bagagem ⇒ Página 388.
- Pressionar na área inferior da cobertura ⇒ Fig. 261 no sentido da seta para soltar o encaixe da cobertura.



- Desmontar a cobertura e deixar pendurar no veículo.
- Rosquear a argola de reboque ⇒ Fig. 262 tão firme quanto possível **no sentido anti-horário** no alojamento ⇒ ⚠. Utilizar um objeto apropriado com o qual a argola de reboque possa ser rosqueada totalmente e com firmeza no alojamento.
- Após o processo de rebocagem, girar a argola de reboque ⇒ Fig. 262 com um objeto adequado **no sentido horário**.
- Colocar a lingueta inferior da cobertura na abertura do para-choque e pressionar sobre a área superior da cobertura, até que a lingueta superior se trave no para-choque.

⚠ NOTA

- **A argola de reboque deve estar sempre rosqueada firmemente e por completo no alojamento. Caso contrário, a argola de reboque pode ser arrancada do seu alojamento durante a rebocagem.**
- **Veículos com dispositivo de reboque instalado de fábrica ⇒ Página 149 devem ser rebocados somente com uma barra de reboque apropriada para a instalação em uma rótula de engate. Com a utilização de uma barra de reboque inadequada, a rótula de engate e o veículo podem ser danificados. Em vez disso, utilizar um cabo de reboque.**

Orientações para condução ao rebocar



Em primeiro lugar, ler e observar as informações introdutórias e as indicações de segurança ⚠ na página 422.

Rebocar exige uma certa prática, principalmente na utilização de um cabo de reboque. Ambos os condutores devem estar familiarizados com as particularidades do processo de rebocagem. Por isso, condutores sem prática não devem rebocar.

Ao conduzir, atentar para que não ocorram forças de tração não suportáveis e tensões exageradas por solavancos. Em manobras de reboque afastadas de estradas pavimentadas, existe sempre o risco de sobrecarregar as peças de fixação.

Durante o reboque, o veículo rebocado pode exibir o sentido para rebocar apesar das luzes de advertência ligadas. Para isso, com a ignição ligada, acionar a alavanca dos indicadores de direção no sentido desejado. A luz de advertência é interrompida enquanto os indicadores de direção são utilizados. Assim que a alavanca dos indicadores de direção estiver novamente na posição neutra, a luz de advertência é ativada automaticamente.

Condutor do veículo rebocado:

- Deixar a ignição ligada para que o volante não se trave, o freio de estacionamento eletrônico possa ser desligado e os indicadores de direção, a buzina, os limpadores do para-brisa e os lavadores do para-brisa possam ser ligados.
- Como a direção assistida não funciona com o motor parado, é necessário aplicar mais força para dirigir.
- Para frear, é necessário mais força no pedal, pois o servofreio não está atuando. Não abalroar o veículo de tração.
- Observar as informações e orientações do Manual de instruções do veículo a ser rebocado.

Condutor do veículo de tração

- Acelerar de forma especialmente cautelosa e cuidadosa. Evitar manobras de direção súbitas.
- Frear antes do usual e com pressão mais suave no pedal.
- Observar as informações e orientações do Manual de instruções do veículo rebocado.

Dados técnicos

Dados técnicos

Dados do veículo

Não é válido na China

Orientações sobre os dados técnicos

Se não houver especificação contrária ou indicação especial, valem os dados técnicos do modelo básico. Com equipamentos especiais, versões diferentes do modelo, veículos especiais e nos equipamentos específicos do país podem resultar em valores diferentes. Prevaecem as indicações nos documentos de licenciamento do veículo.

Motor

No etiqueta de dados do veículo ou nos documentos do veículo pode ser obtido com qual motor o veículo está equipado.

Peso

Os valores de peso em ordem de marcha das tabelas a seguir são válidos para o veículo pronto para rodar com o condutor (75 kg), com fluidos, incluindo o abastecimento de 90% de combustível, bem como, se for o caso, com ferramenta e pneu reserva ⇒ ⚠. O peso em ordem de marcha indicado é aumentado devido a equipamentos opcionais e à instalação posterior de acessórios, reduzindo proporcionalmente a carga permitida.

A carga é composta pelos seguintes pesos:

- Passageiros.
- Total de bagagem.
- Carga sobre o teto incluindo suportes de base ou barras de suporte e sistema de bagageiro.
- Carga de apoio do reboque na condução com reboque.

Performances

Em algumas motorizações com chassi off-road, a velocidade máxima pode ser limitada a 210 km/h.

As performances foram determinadas sem versões limitadoras de performance, como, por exemplo, bagageiro do teto ou para-barro.

Capacidade máxima de tração

As capacidades máximas de tração admissíveis indicadas são válidas somente para altitudes até 1.000 m acima do nível do mar. No início de cada

1.000 m de altitude adicionais, a capacidade máxima de tração admissível deve ser reduzida em aproximadamente 10 %.

Explicação sobre as tabelas

Abreviaturas da transmissão: SG = transmissão manual, AG = transmissão automática, DSG® = transmissão direta DSG®. SG6 significa: transmissão de 6 marchas.

⚠ ADVERTÊNCIA

Exceder os pesos, cargas, dimensões, velocidades máximas e cargas de eixos máximos admissíveis pode causar danos ao veículo, acidentes e ferimentos graves.

- Não ultrapassar os pesos, cargas, dimensões e velocidades máximas admissíveis.
- As cargas reais sobre os eixos nunca devem exceder as cargas admissíveis sobre os eixos.
- O carregamento e a distribuição da carga no veículo têm influência sobre o comportamento de direção e sobre o efeito de frenagem. Adequar a velocidade conforme necessidade.

⚠ ADVERTÊNCIA

Se a capacidade máxima de tração indicada for excedida, podem ocorrer acidentes e ferimentos graves.

- Nunca exceder a capacidade máxima de tração.

ⓘ NOTA

Distribuir a carga sempre de maneira uniforme e o mais fundo possível no veículo. Ao transportar objetos pesados no compartimento de bagagem, estes devem ser posicionados antes do eixo traseiro ou sobre ele para alterar o comportamento de direção o mínimo possível. ◀

Dados de identificação do veículo

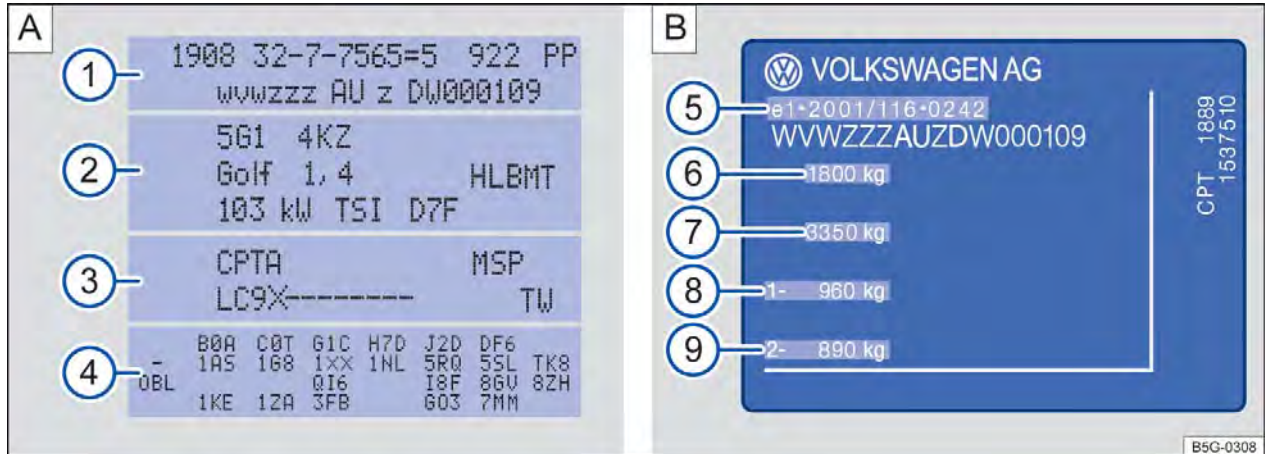

Fig. 263 **A** Etiqueta de dados do veículo: na figura de exemplo com o código do motor CPTA **3**. **B** Plaqueta de identificação.



Fig. 264 No para-brisa: número de identificação do veículo.

Etiqueta de dados do veículo

A etiqueta de dados do veículo ⇒ **Fig. 263 A** está colada na Manutenção e garantia e embaixo do revestimento traseiro do compartimento de bagagem na parede do compartimento de bagagem. Ele contém os seguintes dados:

- 1 Número de identificação do veículo (número do chassi)
- 2 Modelo do veículo, potência do motor, transmissão
- 3 Códigos do motor e da transmissão, código da cor, acabamento interno. No exemplo, o código do motor é “CPTA” ⇒ **Fig. 263**
- 4 Equipamentos opcionais, números PR

Dependendo da versão, pode se exibido o código do motor (CDM) do veículo no display do instrumento combinado ⇒ Página 19.

Número de identificação do veículo

O número de identificação do veículo pode ser lido por meio de um visor no para-brisa ⇒ **Fig. 264**. O visor se encontra lateralmente na parte inferior do para-brisa.

Plaqueta de identificação

A plaqueta de identificação ⇒ **Fig. 263 B** pode ser vista na coluna da porta após a abertura da porta do condutor. Veículos para determinados países de exportação não possuem plaqueta de identificação.

A plaqueta de identificação contém os seguintes dados:

- 5 Permissão
- 6 Peso bruto admissível
- 7 Capacidade máxima de tração admissível (veículo de tração e reboque)
- 8 Carga admissível sobre o eixo dianteiro
- 9 Carga admissível sobre o eixo traseiro

Dimensões

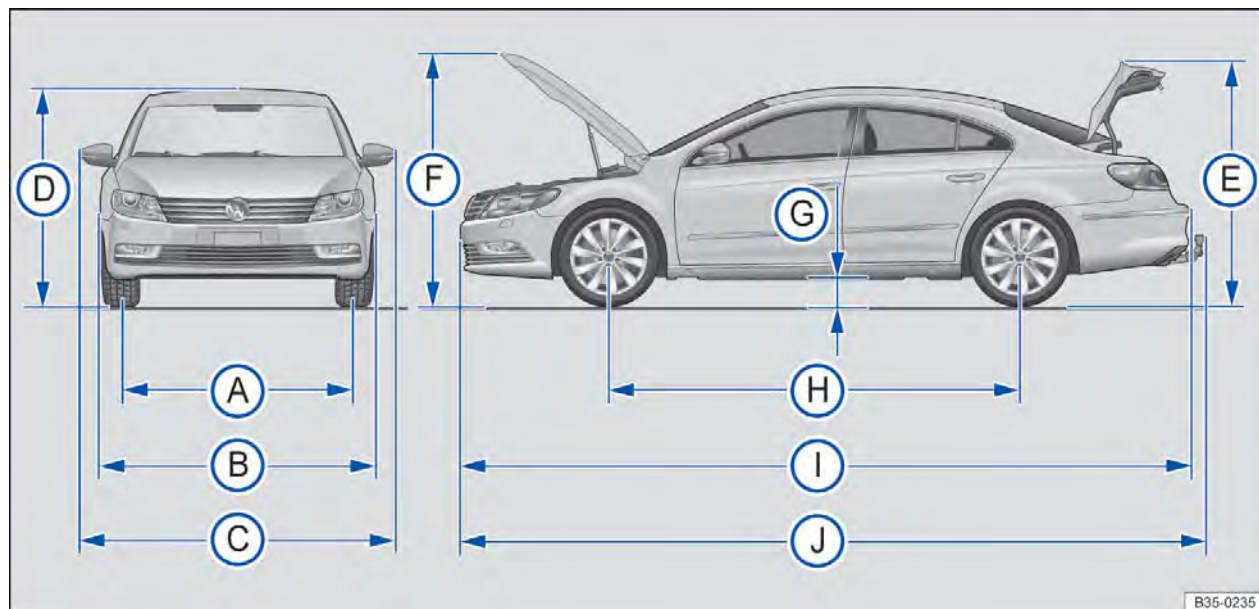

Fig. 265 Dimensões.

As informações na tabela são válidas para o modelo básico alemão na versão básica.

Devido a outros tamanhos de aros e rodas, equipamentos variados, diferentes versões do modelo e a construção posterior de acessórios, bem como

no caso de veículos especiais e no caso de veículos para outros países, os valores fornecidos podem divergir.

Legenda para ⇒ Fig. 265:		Valor
A	Bitola dianteira	1552 – 1.556 mm
	Bitola traseira	1557 – 1.562 mm
B	Largura (sem os espelhos retrovisores externos)	1.855 mm
C	Largura com os espelhos (de espelho retrovisor externo a espelho retrovisor externo)	2.090 mm
D	Altura em peso de ordem de marcha ^{a)} até o canto superior do teto	1417 – 1.425 mm
E	Altura com a tampa do compartimento de bagagem aberta e peso em ordem de marcha ^{a)}	1792 – 1.800 mm
F	Altura com a tampa do compartimento do motor e peso em ordem de marcha ^{a)}	1820 – 1.821 mm
G	Altura livre do solo no estado pronto para movimentação ^{b)} entre os eixos	124 mm
H	Distância entre eixos	2.708 mm
I	Comprimento (com os para-choques)	4.802 mm
J	Comprimento com dispositivo de reboque instalado (quando entregue assim de fábrica)	4.902 mm
	Diâmetro mínimo de giro do veículo	11,4 m

^{a)} Peso em ordem de marcha sem condutor, sem carregamento.

^{b)} Peso em ordem de marcha com condutor (75 kg) e fluidos.

! **NOTA**

- Conduzir com cuidado em estacionamentos com meio-fio saliente ou balizas fixas. Objetos mais altos que o chão podem danificar o para-choque e outras peças do veículo ao estacionar ou sair da vaga de estacionamento.

! **NOTA (continuação)**

- Conduzir cautelosamente em declives e sobre entradas de terrenos, rampas, meios-fios e outros objetos. Peças a pouca distância do piso como para-choque, spoiler e peças do chassi, motor ou do equipamento de escapamento podem ser danificados na passagem.



CÓPIA

Motores a gasolina

Não é válido na China

1.4, 4 cilindros TSI®, 4 cilindros (110 kW)

Potência	110 kW a –rpm ^{a)}		
Código do motor (CDM)	CHPB		
Tecnologia de injeção	TSI®		
Torque máximo	250 Nm a – rpm ^{a)}		
Transmissão		SG6	DSG®7
Velocidade máxima	km/h	a)	a)
Peso em ordem de marcha	kg	a)	a)
Peso bruto admissível	kg	a)	a)
Carga admissível sobre o eixo dianteiro	kg	a)	a)
Carga admissível sobre o eixo traseiro	kg	a)	a)
Carga de reboque freada, Aclives até 12 %	kg	a)	a)
Carga de reboque freada, Aclives até 8 %	kg	a)	a)
Carga de reboque não freada	kg	a)	a)
Capacidade máxima de tração admissível	kg	a)	a)

^{a)} Os dados não estavam disponíveis no momento da impressão.



Não é válido na China

1.4, 4 cilindros TSI®, 4 cilindros (118 kW)

Potência	118 kW a 5.800 rpm		
Código do motor (CDM)	CTHD		
Tecnologia de injeção	TSI®		
Torque máximo	240 Nm a 1.500 – 4.500 rpm		
Transmissão		SG6	DSG®7
Velocidade máxima	km/h	222 ^{a)}	222 ^{b)}
Peso em ordem de marcha	kg	1.505 kg – 1.685 ^{c)}	1.531 kg – 1.708 ^{d)}
Peso bruto admissível	kg	1950 ^{c)}	1970 ^{d)}
Carga admissível sobre o eixo dianteiro	kg	1050 ^{c)}	1070 ^{d)}
Carga admissível sobre o eixo traseiro	kg	950 ^{c)}	950 ^{d)}
Carga de reboque freada, Aclives até 12 %	kg	1500	1500
Carga de reboque freada, Aclives até 8 %	kg	1700	1700



Carga de reboque não freada	kg	750	750
Capacidade máxima de tração admissível	kg	3500 ^{e)}	3525 ^{f)}

- a) A velocidade máxima é atingida na 5ª marcha.
b) A velocidade máxima é atingida na 6ª marcha.
c) Nos veículos com 3 assentos no banco traseiro: 1.512 kg – 1.689 kg, 2.040 kg, 1.060 kg, 1.030 kg.
d) Nos veículos com 3 assentos no banco traseiro: 1.539 kg – 1.713 kg, 2.060 kg, 1.080 kg, 1.030 kg.
e) Para veículos com 3 assentos no banco traseiro: 3.580 kg.
f) Para veículos com 3 assentos no banco traseiro: 3.605 kg.

Não é válido na China

1.8, 4 cilindros TSI[®], 4 cilindros (118 kW)

Potência	118 kW a 4.500 – 6.200 rpm		
Código do motor (CDM)	CDAA		
Tecnologia de injeção	TSI [®]		
Torque máximo	250 Nm a 1.500 – 4.500 rpm		
Transmissão		SG6	DSG[®]7
Velocidade máxima	km/h	223	223 ^{a)}
Peso em ordem de marcha	kg	1505 – 1707 ^{b)}	1521 – 1724 ^{c)}
Peso bruto admissível	kg	1960 ^{b)}	1980 ^{c)}
Carga admissível sobre o eixo dianteiro	kg	1060 ^{b)}	1080 ^{c)}
Carga admissível sobre o eixo traseiro	kg	950 ^{b)}	950 ^{c)}
Carga de reboque freada, Aclives até 12 %	kg	1500	1500
Carga de reboque freada, Aclives até 8 %	kg	1700	1700
Carga de reboque não freada	kg	750	750
Capacidade máxima de tração admissível	kg	3525 ^{d)}	3540 ^{e)}

- a) A velocidade máxima é atingida na 6ª marcha.
b) Nos veículos com 3 assentos no banco traseiro: 1.513 kg – 1.712 kg, 2.060 kg, 1.080 kg, 1.030 kg.
c) Nos veículos com 3 assentos no banco traseiro: 1.529 kg – 1.729 kg, 2.080 kg, 1.100 kg, 1.030 kg.
d) Para veículos com 3 assentos no banco traseiro: 3.605 kg.
e) Para veículos com 3 assentos no banco traseiro: 3.620 kg.

Não é válido na China

2.0, 4 cilindros TSI[®], 4 cilindros (155 kW)

Potência	155 kW a 5.300 – 6.200 rpm		
Código do motor (CDM)	CCZB		
Tecnologia de injeção	TSI [®]		
Torque máximo	280 Nm a 1.700 – 5.200 rpm		
Transmissão		SG6	DSG[®]6
Velocidade máxima	km/h	242 ^{a)}	240
Peso em ordem de marcha	kg	1515 – 1715 ^{b)}	1535 – 1735 ^{c)}

Peso bruto admissível	kg	1980 ^{b)}	1990 ^{c)}
Carga admissível sobre o eixo dianteiro	kg	1070 ^{b)}	1090 ^{c)}
Carga admissível sobre o eixo traseiro	kg	960 ^{b)}	950 ^{c)}
Carga de reboque freada, Aclives até 12 %	kg	1600	1600
Carga de reboque freada, Aclives até 8 %	kg	1800	1800
Carga de reboque não freada	kg	750	750
Capacidade máxima de tração admissível	kg	3630 ^{d)}	3650 ^{e)}

a) A velocidade máxima é atingida na 5ª marcha.

b) Nos veículos com 3 assentos no banco traseiro: 1.521 kg – 1.713 kg, 2.080 kg, 1.100 kg, 1.030 kg.

c) Nos veículos com 3 assentos no banco traseiro: 1.543 kg – 1.735 kg, 2.100 kg, 1.120 kg, 1.030 kg.

d) Para veículos com 3 assentos no banco traseiro: 3.705 kg.

e) Para veículos com 3 assentos no banco traseiro: 3.725 kg.

Não é válido na China

3.6, 6 cilindros FSI[®], 6 cilindros (220 kW)

Potência	220 kW a 6.600 rpm	
Código do motor (CDM)	BWS	
Tecnologia de injeção	FSI [®]	
Torque máximo	350 Nm a 2.400 – 5.300 rpm	
Transmissão		DSG[®] 6 4MOTION
Velocidade máxima	km/h	250
Peso em ordem de marcha	kg	1704 – 1878 ^{a)}
Peso bruto admissível	kg	2130 ^{a)}
Carga admissível sobre o eixo dianteiro	kg	1160 ^{a)}
Carga admissível sobre o eixo traseiro	kg	1020 ^{a)}
Carga de reboque freada, Aclives até 12 %	kg	2100 ^{b)}
Carga de reboque freada, Aclives até 8 %	kg	2100 ^{b)}
Carga de reboque não freada	kg	750 ^{b)}
Capacidade máxima de tração admissível	kg	4295 ^{c)}

a) Nos veículos com 3 assentos no banco traseiro: 1.712 kg – 1.883 kg, 2.230 kg, 1.170 kg, 1.110 kg.

b) Para veículos com 3 assentos no banco traseiro: 2.200 kg, 2.200 kg, 750 kg.

c) Para veículos com 3 assentos no banco traseiro: 4.475 kg.

Motores a diesel

Não é válido na China

2.0, 4 cilindros TDI[®], 4 cilindros (100 kW BlueMotion Technology com filtro de partículas de diesel)

Potência	100 kW a 4.200 rpm com filtro de partículas de diesel		
Código do motor (CDM)	CFFA		
Tecnologia de injeção	TDI [®]		
Torque máximo	320 Nm a 1.750 – 2.500 rpm		
Transmissão		SG6	DSG[®]6
Velocidade máxima	km/h	211 km/h	209 km/h
Peso em ordem de marcha	kg	1550 – 1700 ^{a)}	1580 – 1735 ^{b)}
Peso bruto admissível	kg	1.950 kg ^{a)}	1990 ^{b)}
Carga admissível sobre o eixo dianteiro	kg	1080 ^{a)}	1.110 kg ^{b)}
Carga admissível sobre o eixo traseiro	kg	920 ^{a)}	930 ^{b)}
Carga de reboque freada, Aclives até 12 %	kg	1800 ^{c)}	1800 ^{c)}
Carga de reboque freada, Aclives até 8 %	kg	1900 ^{c)}	1900 ^{c)}
Carga de reboque não freada	kg	750 ^{c)}	750 ^{c)}
Capacidade máxima de tração admissível	kg	3815 ^{d)}	3850 ^{e)}

a) Nos veículos com 3 assentos no banco traseiro: 1.557 kg – 1.705 kg, 2.050 kg, 1.100 kg, 1.000 kg.

b) Nos veículos com 3 assentos no banco traseiro: 1.587 kg – 1.735 kg, 2.080 kg, 1.130 kg, 1.000 kg.

c) Para veículos com 3 assentos no banco traseiro: 1.800 kg, 2.000 kg, 750 kg.

d) Para veículos com 3 assentos no banco traseiro: 3.895 kg.

e) Para veículos com 3 assentos no banco traseiro: 3.925 kg.

Não é válido na China

2.0, 4 cilindros TDI[®], 4 cilindros (103 kW BlueMotion Technology com filtro de partículas de diesel)

Potência	103 kW a 4.200 rpm com filtro de partículas de diesel					
Código do motor (CDM)	CFFB					
Tecnologia de injeção	TDI [®]					
Torque máximo	320 Nm a 1.750 – 2.500 rpm					
Transmissão		SG6^{a)}	SG6^{b)}	DSG[®]6^{a)}	DSG[®]6^{b)}	SG6 4MO-TION
Velocidade máxima	km/h	214	214	212	212	210
Peso em ordem de marcha	kg	1550 – 1692 ^{c)}	1582 – 1719 ^{d)}	1564 – 1706 ^{e)}	1592 – 1729 ^{f)}	1640 – 1798 ^{g)}
Peso bruto admissível	kg	1970 ^{c)}	2000 ^{d)}	1990 ^{e)}	2020 ^{f)}	2060 ^{g)}
Carga admissível sobre o eixo dianteiro	kg	1080 ^{c)}	1100 ^{d)}	1100 ^{e)}	1120 ^{f)}	1120 ^{g)}
Carga admissível sobre o eixo traseiro	kg	940 ^{c)}	950 ^{d)}	940 ^{e)}	950 ^{f)}	990 ^{g)}

Carga de reboque freada, Aclives até 12 %	kg	1800	1800	1800	1800	2000
Carga de reboque freada, Aclives até 8 %	kg	1900	1900 ^{h)}	1900	1900 ^{h)}	2100
Carga de reboque não freada	kg	750	750	750	750	750
Capacidade máxima de tração admissível	kg	3810 ⁱ⁾	3835 ^{j)}	3825 ^{k)}	3845 ^{l)}	4115 ^{m)}

- a) Veículos com a norma de emissões EU5.
- b) Veículos com a norma de emissões EU6 (BlueTDI).
- c) Nos veículos com 3 assentos no banco traseiro: 1.557 kg – 1.697 kg, 2.050 kg, 1.100 kg, 1.000 kg.
- d) Nos veículos com 3 assentos no banco traseiro: 1.589 kg – 1.724 kg, 2.090 kg, 1.120 kg, 1.020 kg.
- e) Nos veículos com 3 assentos no banco traseiro: 1.571 kg – 1.711 kg, 2.070 kg, 1.120 kg, 1.000 kg.
- f) Nos veículos com 3 assentos no banco traseiro: 1.599 kg – 1.734 kg, 2.110 kg, 1.140 kg, 1.020 kg.
- g) Nos veículos com 3 assentos no banco traseiro: 1.647 kg – 1.808 kg, 2.150 kg, 1.140 kg, 1.060 kg.
- h) Para veículos com 3 assentos no banco traseiro: 1.800 kg, 2.000 kg, 750 kg.
- i) Para veículos com 3 assentos no banco traseiro: 3.890 kg.
- j) Para veículos com 3 assentos no banco traseiro: 3.915 kg.
- k) Para veículos com 3 assentos no banco traseiro: 3.905 kg.
- l) Para veículos com 3 assentos no banco traseiro: 3.925 kg.
- m) Para veículos com 3 assentos no banco traseiro: 4.195 kg.

Não é válido na China

2.0, 4 cilindros TDI®, 4 cilindros (110 kW)

Potência	110 kW a –rpm ^{a)}		
Código do motor (CDM)	CUVC		
Tecnologia de injeção	TDI®		
Torque máximo	340 Nm a – rpm ^{a)}		
Transmissão		SG6	DSG®6
Velocidade máxima	km/h	a)	a)
Peso em ordem de marcha	kg	a)	a)
Peso bruto admissível	kg	a)	a)
Carga admissível sobre o eixo dianteiro	kg	a)	a)
Carga admissível sobre o eixo traseiro	kg	a)	a)
Carga de reboque freada, Aclives até 12 %	kg	a)	a)
Carga de reboque freada, Aclives até 8 %	kg	a)	a)
Carga de reboque não freada	kg	a)	a)
Capacidade máxima de tração admissível	kg	a)	a)

- a) Os dados não estavam disponíveis no momento da impressão.

Não é válido na China

2.0, 4 cilindros TDI[®], 4 cilindros (125 kW)

Potência	125 kW a 4200 rpm		
Código do motor (CDM)	CLLA		
Tecnologia de injeção	TDI [®]		
Torque máximo	350 Nm a 1.750 – 2.500 rpm		
Transmissão		SG5	DSG[®]7
Velocidade máxima	km/h	a)	a)
Peso em ordem de marcha	kg	a)	a)
Peso bruto admissível	kg	a)	a)
Carga admissível sobre o eixo dianteiro	kg	a)	a)
Carga admissível sobre o eixo traseiro	kg	a)	a)
Carga de reboque freada, Aclives até 12 %	kg	a)	a)
Carga de reboque freada, Aclives até 8 %	kg	a)	a)
Carga de reboque não freada	kg	a)	a)
Capacidade máxima de tração admissível	kg	a)	a)

a) Os dados não estavam disponíveis no momento da impressão.

Não é válido na China

2.0, 4 cilindros TDI[®], 4 cilindros (130 kW BlueMotion Technology com filtro de partículas de diesel)

Potência	130 kW a 4.200 rpm com filtro de partículas de diesel			
Código do motor (CDM)	CFGC			
Tecnologia de injeção	TDI [®]			
Torque máximo	380 Nm a 1.750 – 2.500 rpm			
Transmissão		SG6	DSG[®]6	DSG[®]6 4MOTION
Velocidade máxima	km/h	227	224	220
Peso em ordem de marcha	kg	1565 – 1718 ^{a)}	1582 – 1735 ^{b)}	1683 – 1845 ^{c)}
Peso bruto admissível	kg	1990 ^{a)}	2010 ^{b)}	2110 ^{c)}
Carga admissível sobre o eixo dianteiro	kg	1100 ^{a)}	1120 ^{b)}	1150 ^{c)}
Carga admissível sobre o eixo traseiro	kg	940 ^{a)}	940 ^{b)}	1010 ^{c)}
Carga de reboque freada, Aclives até 12 %	kg	1800 ^{d)}	1800 ^{d)}	2000 ^{d)}
Carga de reboque freada, Aclives até 8 %	kg	1900 ^{d)}	2000	2000 ^{e)}

Carga de reboque não freada	kg	750 ^{d)}	750 ^{d)}	750 ^{d)}
Capacidade máxima de tração admissível	kg	3835 ^{f)}	3850 ^{g)}	4160 ^{h)}

- a) Nos veículos com 3 assentos no banco traseiro: 1.573 kg – 1.718 kg, 2.090 kg, 1.120 kg, 1.020 kg.
b) Nos veículos com 3 assentos no banco traseiro: 1.590 kg – 1.735 kg, 2.110 kg, 1.140 kg, 1.020 kg.
c) Nos veículos com 3 assentos no banco traseiro: 1.691 kg – 1.845 kg, 2.210 kg, 1.160 kg, 1.100 kg.
d) Para veículos com 3 assentos no banco traseiro: 1.800 kg, 2.000 kg, 750 kg.
e) Para veículos com 3 assentos no banco traseiro: 2.000 kg, 2.100 kg, 750 kg.
f) Para veículos com 3 assentos no banco traseiro: 3.910 kg.
g) Para veículos com 3 assentos no banco traseiro: 3.925 kg.
h) Para veículos com 3 assentos no banco traseiro: 4.235 kg.



Não é válido na China

2.0, 4 cilindros TDI[®], 4 cilindros (135 kW)

Potência	135 kW a –rpm ^{a)}		
Código do motor (CDM)	CUWA		
Tecnologia de injeção	TDI [®]		
Torque máximo	380 Nm a – rpm ^{a)}		
Transmissão		SG6	DSG[®]6
Velocidade máxima	km/h	a)	a)
Peso em ordem de marcha	kg	a)	a)
Peso bruto admissível	kg	a)	a)
Carga admissível sobre o eixo dianteiro	kg	a)	a)
Carga admissível sobre o eixo traseiro	kg	a)	a)
Carga de reboque freada, Aclives até 12 %	kg	a)	a)
Carga de reboque freada, Aclives até 8 %	kg	a)	a)
Carga de reboque não freada	kg	a)	a)
Capacidade máxima de tração admissível	kg	a)	a)

- a) Os dados não estavam disponíveis no momento da impressão.



Motores Multi-Fuel

Não válido na China e no Japão

Motor E85 MultiFuel, 1.4, 4 cilindros TSI® (118 kW)

Potência	118 kW a 5.800 rpm		
Código do motor (CDM)	CKMA		
Tecnologia de injeção	TSI®		
Torque máximo	240 Nm a 1.500 – 4.500 rpm		
Transmissão		SG6	DSG®7
Velocidade máxima	km/h	222 ^{a)}	222 ^{b)}
Peso em ordem de marcha	kg	1495 – 1696 ^{c)}	1511 – 1713 ^{d)}
Peso bruto admissível	kg	1960 ^{c)}	1980 ^{d)}
Carga admissível sobre o eixo dianteiro	kg	1060 ^{c)}	1080 ^{d)}
Carga admissível sobre o eixo traseiro	kg	950 ^{c)}	950 ^{d)}
Carga de reboque freada, Aclives até 12 %	kg	1500	1500
Carga de reboque freada, Aclives até 8 %	kg	1700	1700
Carga de reboque não freada	kg	740 ^{e)}	750
Capacidade máxima de tração admissível	kg	3515 ^{f)}	3530 ^{g)}

a) A velocidade máxima é atingida na 5ª marcha.

b) A velocidade máxima é atingida na 6ª marcha.

c) Nos veículos com 3 assentos no banco traseiro: 1.503 kg – 1.701 kg, 2.040 kg, 1.060 kg, 1.030 kg.

d) Nos veículos com 3 assentos no banco traseiro: 1.519 kg – 1.718 kg, 2.070 kg, 1.090 kg, 1.030 kg.

e) Para veículos com 3 assentos no banco traseiro: 1.500 kg, 1.700 kg, 750 kg.

f) Para veículos com 3 assentos no banco traseiro: 3.595 kg.

g) Para veículos com 3 assentos no banco traseiro: 3.610 kg.

Abreviaturas utilizadas

Abreviatura	Significado
1 rpm	Rotação do motor por minuto.
4MOTION	Tração nas quatro rodas.
ABS	Sistema antibloqueio do freio.
ACC	Controle automático de distância (Adaptive Cruise Control).
AFS	Farol direcional dinâmico (Adaptive Frontlighting System).
ANSI	Instituto de Padronização Nacional Americano (American National Standards Institute).
ASR	Controle de tração.
BAS	Assistente de frenagem.
CDM	Código do motor.
cm ³	Centímetro cúbico. Unidade de medida para indicação da cilindrada.
CO ₂	Dióxido de carbono.
DCC	Regulagem dinâmica da suspensão.
DIN	Instituto Alemão de Normatização.
DPF	Filtro de partículas de diesel.
DSG [®] 6	Transmissão automática DSG [®] de 6 velocidades.
DSG [®] 7	Transmissão automática DSG [®] de 7 velocidades.
DWA	Sistema de alarme antifurto.
ECE	Comissão econômica da Europa (Economic Commission for Europe)
EDS	Bloqueio eletrônico do diferencial.
EN	Normatização Europeia.
EPC	Controle do motor (Electronic Power Control).
ESC	Programa de estabilidade eletrônico.
ETC	Sistema de cobrança de tarifas de pedágio (Electronic Toll Collection System).
FAQ	Perguntas frequentes (Frequently Asked Questions).
FSI	Injeção direta de gasolina estratificada (Fuel Stratified Injection).
g/km	Quantidade de dióxido de carbono gerada em gramas por quilômetro rodado.
GRA	Sistema regulador de velocidade.
kN	Quilonewton, tração.
kW	Quilowatt, indicação da potência do motor.
LED	Diodo emissor de luz (Light Emitting Diode).
MFA	Indicador multifunções.
N	Newton, tração.
Nm	Newton-metro, unidade de medida para indicação do torque do motor.
PMS	Sistema de redução de partículas.
PVC	Policloreto de vinila.
RON	Índice de octanagem, medida para determinação do poder antidetonante da gasolina.
SG5	Transmissão manual de 5 marchas.

Abreviatura Significado

SG6	Transmissão manual de 6 marchas.
TDI®	Motores a diesel com injeção direta e turboalimentação (Turbocharged Direct ou Diesel Injection).
trip	Hodômetro parcial.
TSI®	Injeção direta de combustível com turboalimentação ou alimentação dupla (Turbocharged or Twincharged Stratified Injection).
VIN	Número de identificação do veículo.
XDS	Extensão do bloqueio eletrônico do diferencial.

CÓPIA

Índice remissivo

A

Abastecer

combustível	286
controles ao abastecer	287
diesel	286
E10	288
E85	286
etanol	286
gasolina	286
indicador do nível de combustível	284
luz de controle	284

Abastecimento	283
no posto de combustível	283

Abertura de conforto

teto de vidro	65
Vidro	62

Abertura independente da porta

	47
--	----

Abrir

portas	55
tampa do compartimento de bagagem	58
teto de vidro	64
vidro	61

ABS

ver Sistemas de assistência à frenagem	201
--	-----

ACC

ver Controle automático de distância (ACC)	242
--	-----

Acendedor de cigarro

	171
--	-----

Acessar a mensagem de serviço

	24
--	----

Acessórios

	357, 358
--	----------

Ações de preparação

bateria do veículo	314
--------------------	-----

kit de reparo dos pneus	402
-------------------------	-----

troca de lâmpada incandescente	409
--------------------------------	-----

troca de roda	393
---------------	-----

AdBlue

especificação	295
---------------	-----

informações	294
-------------	-----

luz de advertência	293
--------------------	-----

luz de controle	293
-----------------	-----

reabastecer	295
-------------	-----

volume do reservatório	294
------------------------	-----

volume mínimo de enchimento	294
-----------------------------	-----

Aditivo anticongelante

	309
--	-----

AFS

	118
--	-----

Água dos lavadores do para-brisa

luz de controle	127
-----------------	-----

produto de limpeza de vidros	131
------------------------------	-----

produtos de limpeza	131
---------------------	-----

reabastecer	131
-------------	-----

verificar	131
-----------	-----

Água no combustível

luz de advertência	284
--------------------	-----

Airbag frontal do passageiro dianteiro

desligar com o interruptor acionado pela	
--	--

chave	101
-------	-----

ver Sistema de airbag	96
-----------------------	----

Airbags frontais

ver Sistema de airbag	100
-----------------------	-----

Airbags laterais

ver Sistema de airbag	103
-----------------------	-----

Airbags para cabeça

ver Sistema de airbag	104
-----------------------	-----

Ajustar

apoio para cabeça	75
-------------------	----

banco com memória	81
-------------------	----

banco dianteiro ajustável eletricamente	74
---	----

banco dianteiro ajustável mecanicamente	73
---	----

massagem para as costas	82
-------------------------	----

posição correta dos bancos	72
----------------------------	----

rebater o encosto do banco do passageiro	
--	--

dianteiro para frente	83
-----------------------	----

volante	77
---------	----

Ajustar o horário

relógio analógico	20
-------------------	----

relógio digital	20
-----------------	----

Ajustar o relógio

relógio analógico	33
-------------------	----

relógio digital	33
-----------------	----

Alarme antirrebocagem

	54
--	----

Alavanca do farol alto

	115
--	-----

Alavanca dos indicadores de direção

	115
--	-----

Alcantara

	352
--	-----

Alerta de gelo na pista

	22
--	----

Alerta de velocidade

	32
--	----

Alertas sonoras

cinto não colocado	87
--------------------	----

Alterações

	359, 370
--	----------

Amaciamento

motor	357
-------	-----

primeiros quilômetros	357
-----------------------	-----

Amaciamento das pastilhas de freio

ver Freio	198
-----------	-----

Amaciar

pastilhas de freio	198
--------------------	-----

pneus	330
-------	-----

Antena

	371
--	-----

Antena do vidro

	371
--	-----

Antena externa

	361
--	-----

Antes da ida à Concessionária Volkswagen

	376
--	-----

Aparelho de transmissão

	361
--	-----

Aplicativos

	368
--	-----

Apoio para cabeça

	75, 76
--	--------

App

	368
--	-----

Aquecedor auxiliar

	289
--	-----

Aquecimento adicional			
ver Aquecimento estacionário	278		
Aquecimento auxiliar			
controle remoto	279		
Aquecimento do banco	276		
Aquecimento estacionário	278		
alcance do controle remoto	280		
ativação	281		
desligar	279		
ligar	279		
orientações de funcionamento	282		
particularidades	279, 282		
programação	281		
substituir a bateria (controle remoto)	280		
Ar-condicionado	269		
aquecimento estacionário	278		
ar-condicionado (manual)	270		
Climatronic	270		
comandos	270		
difusores de ar	273		
falha de funcionamento	273		
modo de recirculação de ar	274		
orientações de funcionamento	272		
particularidades	273		
regular	272		
ventilação indireta	273		
Ar-condicionado (manual)			
ver Ar-condicionado	269		
Aros	329		
aros aparafusados	329		
elementos decorativos aparafusados	329		
identificação	330		
limpar	349		
ASR			
ver Sistemas de assistência à frenagem	201, 202		
Assentos	70		
Assistente de arranque			
ver Sistemas de assistência	210		
Assistente de condução em marcha a ré			
ver Câmera de marcha a ré	222		
assistente de direção para estacionamento			
sair da vaga de estacionamento (apenas vagas de estacionamento paralelas à pista)	236		
Assistente de direção para estacionamento (Park Assist)	231		
cancelamento	232		
encerrar previamente	232		
entrar na vaga de estacionamento	234		
estacionar paralelamente à pista	234		
estacionar transversalmente à pista	234		
falha de funcionamento	231		
intervenção de frenagem automática	237		
premissas para entrar na vaga de estacionamento	234		
utilização do lavador de alta pressão	344		
Assistente de frenagem (BAS)	201		
Assistente de mudança de faixa (Side Assist)	257		
comandar	260		
falha de funcionamento	257		
funcionamento	258		
indicação visual nos espelhos retrovisores			
externos	258		
luz de controle	258		
reboque	260		
regular a luminosidade da indicação	260		
situações de condução	260		
Assistente de permanência na faixa	253		
câmera	255		
falha de funcionamento	253		
funcionamento	255		
indicador do display	254		
luz de controle	254		
quando desligá-lo?	256		
Assistente de permanência na faixa PLUS	255		
Ativar			
luzes de advertência e de controle	184		
Atividades de preparação			
antes de cada condução	37		
completar o óleo do motor	304		
trabalhar no compartimento do motor	300		
verificar o nível do óleo do motor	304		
Auto Hold	211		
Auxílio ao estacionamento			
ver Assistente de direção para estacionamento (Park Assist)	231		
ver Park Pilot	214		
Auxílio à partida	418		
cabo auxiliar de partida	419		
executar	419		
polo positivo	419		
ponto de auxílio à partida (polo positivo)	419		
Auxílio externo à partida			
ver Auxílio à partida	418		
Avaria do motor	373		
B			
Bagageiro	146		
Bagageiro do teto	146		
Banco	84		
Banco com memória	81		
Banco dianteiro			
ajustar eletricamente	74		
ajustar mecanicamente	73		
comando elétrico	74		
comando mecânico	73		
Bancos	70		
ajustar o apoio para cabeça	75		
aquecimento do banco	276		
banco dianteiro ajustável eletricamente	74		
banco dianteiro ajustável mecanicamente	73		

desinstalar o apoio para cabeça	76	C	Cabo de ruptura	151, 154
função de massagem para as costas	82		Cadeira de criança	105
instalar o apoio para cabeça	76		categorias de aprovação	108
número de assentos	70		classes de peso	108
posição correta dos bancos	72		com cinto de segurança bloqueável	112
rebater o encosto do banco do passageiro			desligar o airbag frontal do passageiro dian-	
dianteiro para frente	83		teiro	101
ventilação dos bancos	80		etiqueta adesiva de airbag	106
Bancos aquecíveis	276		fixar com cinto de fixação Top Tether	111
Bancos ventilados	80		fixar com ISOFIX	110
rúidos	81		norma	108
Banco traseiro	84		proteger com cinto de segurança	112
BAS			sistemas de fixação	109
ver Sistemas de assistência à frenagem	201		Caixa coletora de água	350
Bateria			Caixa de primeiros socorros	
substituir da chave do veículo	43		ver Kit de primeiros socorros	380
substituir do controle remoto (aquecimento			Calota da roda	
estacionário)	280	calota central	390	
ver também Bateria do veículo	312	calota integral	391	
Bateria do veículo	312	capas de cobertura dos parafusos de roda	392	
ações de preparação	314	Calotas	390	
auxílio à partida	419	Câmera	224	
carregar	315	assistente de permanência na faixa	255	
conectar	315	câmera de marcha a ré (Rear View)	224	
descarrega	282	Câmera de marcha a ré		
desconectar	315	premissas	223	
desligamento da rede elétrica do veículo	316	Câmera de marcha a ré (Rear View)	222	
desligamento dos consumidores automáti-		assistente de reboque (modo 3)	229	
co	316	câmera	224	
desligamento por acionamento do airbag	316	comandar	225	
eletrólito da bateria	315	estacionar (modo 1)	226	
explicação dos símbolos	312	estacionar (modo 2)	227	
local de instalação	312	ligar e desligar	225	
luz de advertência	313	limpar	224	
ponto de auxílio à partida (polo positivo)	419	modo 1	226	
se descarrega	45, 178, 189, 316, 379	modo 2	227	
substituir	315	modo 3	229	
verificar nível do eletrólito	314	modo 4	229	
Biodiesel	289	orientações de funcionamento	223	
Bloqueio da alavanca seletora		premissas	223	
transmissão automática	189	regulagens	223	
Bloqueio do diferencial		trânsito transversal (modo 4)	229	
ver Bloqueio eletrônico do diferencial		Capacidade de carga dos pneus	338, 339	
(EDS)	201	Capacidades		
Bloqueio eletrônico do diferencial (EDS)	201	reservatório de água dos lavadores do pa-		
Botão bloqueador		ra-brisa	131	
transmissão automática	189	tanque de combustível	287	
Botão de partida	178	Carga de apoio	149	
Botão do alarme	40	carregar o reboque	155	
Botão do alarme da chave do veículo	40	Carga de reboque		
Busca de avarias	376	carregar o reboque	155	
Busca de falhas	376	máx. admissível	426	
Busca de problemas	376	Carga elétrica	282	
Bússola	23	Carga sobre o teto	148	
Buzina	11	dados técnicos	148	

Cargas sobre o eixo	426	Cintos de segurança	86
Car Net		cintos torcidos	91
ver Car Net Volkswagen	367	colocar	91
Car Net Volkswagen		enrolador do cinto de segurança automático	94
ativação	368	limitador de força	94
descrição dos serviços	368	limpeza	356
disponibilidade	367	lista de controle	91
emprestar ou vender o veículo	367	manuseio	91
limitações	367	não colocados	89
registro	368	posição do cadorço	92
serviços	367	pré-tensionador do cinto de segurança ...	94
serviços e-Remote	368	regulagem de altura do cinto de segurança	94
serviços Guide & Inform	368	tirar	91
troca do dispositivo	368	Cinzeiro	170
Carregar		dianteiro	170
compartimento de bagagem	140	traseiro	171
conduzir com a tampa do compartimento de		Climatronic	
bagagem aberta	138	ver Ar-condicionado	269
dispositivo para transporte de objetos lon-		Código de velocidade	339
gos	141	Código do motor	
guardar volumes de bagagem	138	determinar	427
olhais de amarração	142	Colete de segurança	380
orientações gerais	137	Comando automático das luzes	118
reboque	155	Comando de abertura de portão de garagem	67
sistema de bagageiro	147	apagar a programação	68
Caso de pane		comandar	69
proteger o veículo	378	programar	68
Catalisador	374	sincronizar	68
falha de funcionamento	374	Comandos	
luz de controle	373	banco dianteiro ajustável eletricamente ...	74
Chave		banco dianteiro ajustável mecanicamente .	73
ver Chave do veículo	40	Combustível	288
Chave com comando remoto		diesel	289
ver Chave do veículo	40	etanol	291
Chave da ignição		gasolina	288
consultar a chave do veículo	40	Compartimento de bagagem	140
Chave de emergência	42	lanterna do compartimento de bagagem .	122
Chave de reposição		rede para bagagem	144
ver Chave do veículo	40	ver Compartimento de bagagem	140
Chave do veículo		Compartimento do motor	297
agregar	40	atividades de preparação	300
botão do alarme	40	bateria do veículo	312
chave de emergência	42	caixa coletora de água	350
chave de reposição	40	limpeza	350
luz de controle	42	líquido de arrefecimento do motor	307
sincronizar	44	óleo do motor	302
substituir a bateria	43	Compartimentos para literatura de bordo .	163
Cilindro da ignição	177	Condução	
chave do veículo não habilitada	177	antes de partir	37
Cilindro de ignição		off-road	37
trava de bloqueio	178	orientações para condução	37
Cinto de segurança		protetor do cárter	37
indicador de status do cinto de segurança	87	travessia de trechos alagados	39
luz de advertência	87	viagens internacionais	38

Condução com reboque	221	descongelar o cilindro da fechadura das	
Park Pilot	221	portas	349
ver Reboque	149	elementos decorativos de madeira	355
ver também Dispositivo de reboque	149	espelhos retrovisores externos	345
Condução no inverno		estofamentos	352
área de visão da câmera	120, 253, 262	exterior	342
bicos dos lavadores do para-brisa aquecíveis	129	interior	351
configuração do menu	33	lavador de alta pressão	344
correntes para neve	341	lavagem manual	343
diesel de inverno	289	lavar o veículo	343
estrias de sal	130	limpar as palhetas dos limpadores do para-brisa	346
lavadores do farol	129	limpar os aros	349
líquido de proteção anticongelante para água dos lavadores do para-brisa	131	limpar os cintos de segurança	356
pneus de inverno	340	manuseio do revestimento dos bancos ..	352
pré-aquecimento do filtro	289	painel de instrumentos	355
pressão dos pneus	332	particularidades	343, 344
profundidade do perfil	333	peças cromadas	347
reboque	149	peças de alumínio	347
reservatório de água dos lavadores do para-brisa	131	pintura do veículo	347
Conduzir		posição de serviço	129
arrancar em ladeiras	191	proteção da parte inferior do veículo	349
com consciência ecológica	205	revestimentos em tecido	352
com o veículo carregado	137	sistema de lavagem automático	343
com transmissão automática	190	substituir as palhetas dos limpadores do para-brisa	346
com um reboque	156	superfícies anodizadas	347
economicamente	205	vedações de borracha	349
em água salgada	39	vidros	345
estacionar em declives	198	Console central	12, 13
estacionar em subidas	198	Consumidor elétrico	173, 175
gravação de dados	361	Consumidores elétricos	172
indicador do nível de combustível	284	Consumo de combustível	
parar em ladeiras	191	conduzir economicamente	205
preparativos de viagem	37	o que aumenta o consumo?	374
reboque	425	Conteúdo do tanque	
Conduzir com consciência ecológica	205	ver Capacidades	287
Conduzir economicamente	205	Controle automático de distância (ACC) ..	242
Conexão de diagnóstico	362	comandar	245
Conservação		desligar temporariamente	250
ver Conservação do veículo	342	falha de funcionamento	243
Conservação de peças cromadas	347	indicador do display	243
Conservação de peças de alumínio	347	luz de controle	244
Conservação do veículo		luzes de advertência	244
Alcantara	352	sensor do radar	244
antena do vidro	371	sistema de monitoramento periférico	247
área de visão da câmera	120, 253, 262	situações de condução	251
assentos do banco com aquecimento	352	Controle de distância	
assentos do banco sem aquecimento	352	ver Controle automático de distância (ACC)	242
bancos ajustáveis eletricamente	352	Controle de distância de estacionamento	
bancos com componentes do airbag	352	ver Park Pilot	214
bancos não ajustáveis eletricamente	352	Controle de estabilidade do conjunto	157
bancos sem componentes do airbag	352	Controle de tração (ASR)	201, 202
compartimento do motor	350	Controle do motor	373
componentes de plástico	355	luz de controle	373
couro natural	354		

Controle remoto			
ver Aquecimento estacionário	280		
Controle remoto programável	67		
Controles ao abastecer	287		
Correntes para neve	341		
tração nas quatro rodas	341		
Corrigir danos causados por impacto de pedras (orientação)	359		
Cortina de proteção solar			
vidro traseiro	125		
Cristalização da pintura	347		
Cronômetro	20		
Cuidado do veículo			
limpar o cinzeiro	355		
limpar os porta-copos	355		
limpar os porta-objetos	355		
particularidades	343		
D			
Dados de identificação do veículo	427		
Dados do motor	426		
Dados técnicos			
capacidades	131, 287		
carga de apoio	149		
cargas de reboque	426		
carga sobre o teto	148		
cargas sobre o eixo	426		
cilindradas	426		
dados do motor	426		
dimensões	428		
especificação do óleo do motor	303		
etiqueta de dados do veículo	427		
performances	426		
peso	426		
peso em ordem de marcha	426		
peso total	426		
plaqueta de fábrica	427		
plaqueta de identificação	427		
potência	426		
pressão dos pneus	331		
velocidade máxima	426		
Danos nos pneus	334		
Data Link Connector (DLC)	362		
DCC			
ver Regulagem dinâmica da suspensão	267		
Declaração de conformidade	372		
Descansa-braço	78		
Descansa-braço central	78		
Descarte			
pré-tensionador do cinto de segurança	95		
sistema de airbag	372		
veículos em fim de vida	372		
Descongelar as fechaduras	349		
Descongelar o cilindro da fechadura das portas	349		
Desembaçador do para-brisa	271		
Desembaçamento do vidro traseiro	271		
Desgaste do pneu	334		
Desligamento dos consumidores automático	316		
Destruar			
com Keyless Access	49		
por dentro	48		
por fora	47		
Diesel	289		
abastecer	286		
aquecedor auxiliar	289		
biodiesel	289		
diesel de inverno	289		
indicador do nível de combustível	284		
pré-aquecimento do filtro	289		
Diesel de inverno	289		
Difusor de ar	273		
Dimensões	428		
Direção	208		
direção assistida	209		
eletromecânica	209		
luz de controle	208		
seletor basculante (Tiptronic)	190		
servo-assistência da direção	209		
travamento da coluna da direção	209		
Display	20, 21		
instrumento combinado	21		
Dispositivo de reboque	152		
falha de funcionamento	155		
instalar posteriormente	159		
montar suporte de bicicletas	153		
ver também Reboque	152		
Dispositivo para transporte de objetos longos	141		
Disqueteira de CD	164		
DSG			
transmissão de dupla embreagem DSG	187		
ver Transmissão automática	190		
Dynamic Light Assist			
ver Regulagem automática do farol alto	118		
E			
E10			
abastecer	288		
E85			
abastecer	286		
Easy Open	49		
particularidades	51		
EDS			
ver Sistemas de assistência à frenagem	201		
Eletrólito da bateria	315		
Em caso de emergência	378		
caso de pane	378		
colete de segurança	380		

extintor de incêndio	380	Estacionar com o assistente de direção pa- ra estacionamento	236
listas de controle	378	Etanol	291
luzes de advertência	378	abastecer	286
pacote de ataduras	380	pré-aquecimento do motor	182
proteger a si mesmo e ao veículo	378	Etiqueta de dados do veículo	427
triângulo de segurança	380	Etiquetas adesivas	370
Empréstimo do veículo		Event Data Recorder	362
Car Net Volkswagen	367	Exibição do percurso	220
Empurrar	176	Park Pilot	220
Encosto do banco traseiro		Exterior	
rebater para frente	84	permanência mais prolongada com o veícu- lo	370
rebater para trás	84	venda do veículo	370
Engatar		Extintor de incêndio	380
engatar	154	reboque	151
Engatar a marcha			
transmissão automática	188	F	
Engate de reboque		Falha de funcionamento	
ver Dispositivo de reboque	152	ar-condicionado	273
Enrolador do cinto de segurança automáti- co	94	assistente de direção para estacionamento (Park Assist)	231
Entrar na vaga de estacionamento com o assistente de direção para estacionamen- to	234	assistente de mudança de faixa (Side As- sist)	257
Equipamentos de segurança	98	assistente de permanência na faixa	253
Equipamentos que consomem eletricidade	379	catalisador	374
Erguer o veículo		controle automático de distância (ACC) .	243
lista de controle	396	dispositivo de reboque	155
ESC		espelhos retrovisores externos elétricos .	136
ver Sistemas de assistência à frenagem .	200	filtro de partículas de diesel	374
ESP		indicador de controle dos pneus	319
ver Programa eletrônico de estabilidade (ESC)	200	Park Pilot	214
Espelho		recepção de rádio	371
ângulo cego	133	recepção do rádio	172
área não visível	133	regulagem dinâmica da suspensão .	267, 268
Espelho de cortesia	124	regulagem do farol alto	119
Espelho retrovisor externo		sensor de chuva e de luz	130
rebater	135	sistema de controle da pressão dos pneus	320
Espelho retrovisor interno	134	sistema de monitoramento periférico	243
Espelhos retrovisores	133, 134	sistema de reconhecimento de cansaço .	265
ajustes sincronizados	135	teto de vidro	64
espelho retrovisor interno	134	tomada 115 V	173
externos	135	tomada 230 V (padrão euro)	173
função de conforto	135	transmissão automática	192
rebater os espelhos retrovisores para den- tro	136	transmissão de dupla embreagem	192
rebatimento do espelho retrovisor externo direito	135	vidro	63
Espelhos retrovisores externos	135	Falha de uma lâmpada incandescente	
antiofuscante automático	135	ver Troca de lâmpada incandescente ...	408
armazenar para marcha a ré	135	Falha funcional	
conduzir com um reboque	151	imobilizador do veículo	176
conservação do veículo	345	transmissão automática	192
falha de funcionamento	136	Falhas supostas	376
regulagem sincronizada	135	FAQs	376
Estacionar	194, 198	Farol	
		lavadores	129
		viagens internacionais	120

Farol alto	115	indicador de frenagem de emergência em uma frenagem total	379
Farol baixo	116	luz de advertência	195
Farol de conversão	118	luz de controle	195
com marcha a ré engrenada	118	pastilhas de freio	198
Farol de conversão em ambos os lados com marcha a ré engrenada	118	servofreio	199
Farol de rodagem diurna	117	sistemas de assistência à frenagem	200
Farol direcional		troca do fluido de freio	203
dinâmico	118	Freio de estacionamento	197
Farol direcional estático		desativar automaticamente	197
ver Farol de conversão	118	desligar	197
Farol e lanterna de neblina	116	função de frenagem de emergência	197
Fechamento de conforto		ligar	197
teto de vidro	65	Freio de estacionamento de travamento	
vidro	62	ver Freio de estacionamento	197
Fechamento e abertura de emergência		Freio de estacionamento eletrônico	197
teto de vidro	385	Freio de estacionamento manual	
Fechamento ou abertura de emergência ..	381	ver Freio de estacionamento	197
após acionamento do airbag	381	Freios	194
destravamento de emergência da alavanca seletora	386	Frenagem total	379
porta do condutor	382	Front Assist	
porta do passageiro dianteiro	383	ver Sistema de monitoramento periférico ..	242
portas traseiras	383	Função Coming Home	120
tampa do compartimento de bagagem ..	384	Função de frenagem de emergência	197
Fechar		Função de frenagem de emergência City ..	249
portas	55	Função de massagem para as costas	82
tampa do compartimento de bagagem ..	59	Função Kick-Down	190
teto de vidro	64	Função Leaving Home	120
vidro	61	Funcionamento no inverno	
Ferramenta		espelho	133
ver Ferramentas de bordo	388	Funções de conforto	
Ferramentas de bordo	388	reprogramação	362
acomodação	388	Funções do banco	80
componentes	389	rebater o encosto do banco do passageiro dianteiro para frente	83
Filtro de partículas	375	Fusíveis	405
Filtro de partículas de diesel		caixa dos fusíveis	406
falha de funcionamento	374	cor indicativa	406
luz de controle	373	preparações para a substituição	407
particularidades	289	reconhecer fusíveis queimados	407
recomendação de marcha	193	substituir	407
regeneração	375		
Filtro de poeira	269	G	
Filtro de pólen	269	G 12 plus	309
Filtro de poluentes	269	G 12 plus-plus	309
Fluido de freio	203	G 13	309
especificação	203	Gancho para roupas	166
Fluidos	358	Ganchos para sacolas	143
Freio	200	Gasolina	288
amaciar pastilhas de freio	198	abastecer	286
avaria	199	aditivos	288
fluido de freio	203	combustível	288
freio de estacionamento	197	indicador do nível de combustível	284
freio de estacionamento eletrônico	197	tipos	288
função de frenagem de emergência	197		

GRA			
ver Sistema regulador de velocidade (GRA)	239		
Gravação de dados durante a condução	361		
Gravador de dados de acidente	362		
Guardar volumes de bagagem	138		
H			
Habitáculo	10		
Hodômetro	20		
Hodômetro parcial	20		
Hodômetro total	20		
I			
Ignição			
ver Motor e ignição	176		
Iluminação	113		
alavanca do farol alto	115		
alavanca dos indicadores de direção	115		
Iluminação ambiente	122		
Iluminação de neblina			
troca de lâmpada incandescente	412		
troca de lâmpada incandescente (R-Line)	413		
Imobilizador do veículo			
falha funcional	176		
Imobilizador eletrônico	181		
Indicação da marcha			
recomendação de marcha	192		
Indicador da temperatura			
temperatura externa	22		
Indicador da temperatura externa	22		
alerta de gelo na pista	22		
Indicador de controle dos pneus			
falha de funcionamento	319		
luz de controle	319		
substituir pneu	330		
Indicador de desgaste	333		
Indicador de frenagem de emergência	379		
Indicador de status do cinto de segurança			
ver Cinto de segurança	87		
Indicador de temperatura			
líquido de arrefecimento do motor	308		
Indicador do display			
assistente de permanência na faixa	254		
controle automático de distância (ACC)	243		
sistema de reconhecimento da sinalização de trânsito	263		
sistema regulador de velocidade (GRA)	239		
tampa do compartimento do motor	299		
Indicador do intervalo de serviço			
inspeção	24		
serviço de troca de óleo	24		
Indicador do nível de combustível	284		
gasolina ou diesel	284		
luz de controle	284		
Indicadores do display			
sistema regulador de velocidade (GRA)	239		
Indicadores no display do instrumento combinado	26		
Indicador multifunções	31		
Informações ao consumidor	370		
Informações salvas na unidade de controle	361		
Inspeção			
ver Indicador do intervalo de serviço	24		
Instalação posterior			
aparelho de transmissão	361		
telefone do veículo	361		
Instrumento combinado	15		
comandar os menus	29		
display	20, 21		
estrutura do menu	26		
iluminação	121		
indicador do intervalo de serviço	24		
indicadores	26		
instrumentos	20		
luzes de advertência	15		
luzes de controle	15		
símbolos	15		
Instrumentos	20		
Interior do veículo			
lado do condutor	10		
lado do passageiro dianteiro	14		
parte inferior do console central	13		
parte superior do console central	12		
porta do condutor	9		
revestimento do teto	14		
Interruptor acionado pela chave			
desligar o airbag frontal do passageiro dianteiro	101		
ISOFIX	110		
ver Cadeira de criança	105		
J			
Janela de comunicação	125		
Jogo de chaves do veículo	40		
K			
Keyless-Entry			
ver Keyless Access	49		
Keyless-Exit			
ver Keyless Access	49		
Keyless Access			
botão de partida	178		
dar a partida no motor	179		
desligar o motor	180		
Easy Open	49		
Keyless-Entry	49		

Keyless-Exit	49	rebater as palhetas dos limpadores para fo-	ra	129
particularidades	51	sensor de chuva e de luz		130
Press & Drive	49, 178	Limpadores dos vidros		
travamento da coluna da direção	209	bicos de lavagem aquecíveis		129
travar ou destravar o veículo	49	funções		129
Kit de primeiros socorros	380	sistema de lavagem automático do farol		129
alocamento	380	Limpar o cinzeiro		355
Kit de reparo dos pneus	401	Limpar os porta-copos		355
ações de preparação	402	Limpar os porta-objetos		355
componentes	402	Limpar o veículo		
controle após 10 minutos	404	sensores		214
encher os pneus	403	Limpeza		
não utilização	401	ver Conservação do veículo		342
vedar os pneus	403	Líquido de arrefecimento		
ver Kit de reparo dos pneus	401	ver Líquido de arrefecimento do motor		307
Kit de reparo para pneus		Líquido de arrefecimento do motor		307
mais de um pneu danificado	401	abertura para abastecimento		310
		especificação		309
L		G 11		309
Lâmpadas de descarga de gás	116	G 12		309
Lâmpadas de xenônio		G 12 plus		309
ver Lâmpadas de descarga de gás	116	G 12 plus-plus		309
Lane Assist		G 13		309
ver Assistente de permanência na faixa	253	indicador de temperatura		308
Lane Assist PLUS		luz de advertência		308
ver Assistente de permanência na faixa		luz de controle		308
PLUS	255	reabastecer		310
Lanterna de leitura	122	verificar nível do líquido de arrefecimento		310
Lanterna interna	122	Lista de controle		
Lanternas traseiras		antes de trabalhos no compartimento do		
troca da lâmpada incandescente	414, 415	motor		300
Lavador de alta pressão	344	caso de pane		378
Lavadores do para-brisa	127	cintos de segurança		91
Lavagem	342	completar o óleo do motor		305
com lavador de alta pressão	344	controles ao abastecer		287
manual	343	em caso de emergência		378
Lavagem do veículo		erguer o veículo com o macaco		396
particularidades	343	kit de reparo dos pneus		402
Lavar o veículo	343	preparações para a troca de roda		394
particularidades	51	preparativos de viagem		37
rebater os espelhos retrovisores para den-		revestimento dos bancos		352
tro	136	segurança na condução		37
sensores	231	suspender o veículo com o macaco (pontos		
Light Assist		de apoio cobertos)		398
ver Regulagem do farol alto	118	troca de lâmpada incandescente		409
Limitador de força		verificar o nível do óleo do motor		305
teto de vidro	65	viagens no exterior		38
vidro	63	Luz		
Limitador de força do cinto de segurança	94	AUTO		118
Limpadores do para-brisa	127	Coming Home		120
alavanca dos limpadores do para-brisa	128	desligar		116
erguer as palhetas dos limpadores	129	farol baixo		116
posição de serviço	129	farol de conversão		118
		farol de rodagem diurna		117
		farol direcional dinâmico		118
		farol e lanterna de neblina		116

funções	117	na porta do condutor	45
iluminação do instrumento combinado	121	nível de água dos lavadores do para-brisa	127
iluminação dos instrumentos	121	pisar no freio	195
iluminação dos interruptores	121	sensor do óleo do motor	302
interruptor das luzes	116	sistema de controle da pressão dos pneus	320
lâmpadas de descarga de gás	116	sistema de freio	195
lanternas de leitura	122	sistema de purificação do gás de escape	373
lanternas internas	122	sistema regulador de velocidade	
Leaving Home	120	(GRA)	239, 240
ligar	116	sistema Start-Stop	210
luz de estacionamento	117	travamento central	45
luz de estacionamento permanente em ambos os lados	117	travamento da coluna da direção	208
luz de posição	116, 117	troca de lâmpada incandescente	409
luz de posição permanente	117	vista geral	15
luzes de controle	113	Luz de estacionamento	117
regulagem automática do farol alto	118	Luz de estacionamento permanente	117
regulagem de alcance do farol	121	Luz de posição	116, 117
regulagem do farol alto	118	Luz de posição permanente	117
sinais sonoros	116	Luzes de advertência	378
Luz de advertência		ACC	244
AdBlue	293	Luzes de controle	
água no combustível	284	luz	113
alternador	313	sistema de airbag	98
ativar	184	Luz zona pés	35
bateria do veículo	313		
cinto de segurança	87	M	
líquido de arrefecimento do motor	308	Macaco	393
pisar no freio	195	manutenção	389
portas	55	R-Line	398
pressão do óleo do motor	302	Maçaneta externa da porta	6
sistema de freio	195	Maçaneta interna da porta	9
tampa do compartimento de bagagem	58	Manutenção do veículo	
travamento da coluna da direção	208	couro artificial	355
verificar o nível do óleo do motor	302	módulo do airbag (painel de instrumentos)	355
vista geral	15	Máquina de luz	
Luz de condução	116	ver Alternador	313
Luz de controle		MFA	31
abastecer	284	Modificações no veículo	357
ACC	244	etiquetas adesivas	370
AdBlue	293	plaquetas	370
assistente de mudança de faixa (Side Assist)	258	Modificações técnicas	359
assistente de permanência na faixa	254	etiquetas adesivas	370
ativar	184	plaquetas	370
catalisador	373	plataforma elevatória	364
chave do veículo	42	Modo de recirculação de ar	274
cinto de segurança	87	desligar	274
controle do motor	373	desligar temporariamente	274
controle remoto (aquecimento estacionário)	279	funcionamento	274
ESC	195	Modo de viagem	120
filtro de partículas de diesel	373	particularidades	118
indicador de controle dos pneus	319	Monitoramento do interior do veículo	54
indicador de desgaste da pastilha de freio	195	Montagens e acoplamentos	359
indicador do nível de combustível	284		
líquido de arrefecimento do motor	308		
motor e ignição	177		

Motor		
amaciamento	357	
funcionamento irregular do motor	288	
ruídos	180	
Motor e ignição	176	
chave do veículo não habilitada	177	
dar a partida no motor	179	
dar a partida no motor com Keyless Access	179	
desligar o motor	180	
desligar o motor com Keyless Access	180	
do cilindro da ignição	177	
etanol	182	
imobilizador eletrônico	181	
ligar o motor com Keyless Access	178	
luz de controle	177	
pré-aquecer o motor	182	
pré-incandescente	179	
tomadas 12 V	172	
Motores a diesel		
dados técnicos	433	
Motores a gasolina		
dados técnicos	430	
Motores Multi-Fuel		
dados técnicos	437	
Motor novo	357	
N		
Número de assentos	70	
Número de código	389	
Número de identificação	427	
Número de identificação do veículo	427	
Número do chassi	427	
O		
Octanagem	288	
Óleo		
ver Óleo do motor	302	
Óleo do motor	302	
abertura de enchimento	304	
completar	304	
consumo	306	
especificação	303	
luz de advertência	302	
luz de controle	302	
troca	306	
vareta medidora	304	
verificar o nível do óleo do motor	304	
Olhais de amarração	142	
Operação de inverno		
teto de vidro	64	
Operação no inverno		
consumo de combustível	206	
O que acontece com os ocupantes do veículo sem cinto de segurança?	89	
O que acontece se?	376	
Orientações para condução	37	
roda sobressalente	335	
P		
Pacote de ataduras		
ver Kit de primeiros socorros	380	
Painel de instrumentos	10	
limpeza	355	
sistema de airbag	96, 355	
Palhetas dos limpadores do para-brisa		
limpar	346	
trocar	346	
Pano de proteção da borda do compartimento de bagagem	145	
Pano de proteção do para-choque	145	
Para-brisa		
aquecível sem arame	125	
corrigir danos causados por impacto de pedras (orientação)	359	
de vidro de isolamento térmico	125	
reparar (orientação)	359	
revestido de metal	125	
substituir (orientação)	359	
verificar danos	120, 253, 262	
ver Para-brisa	359	
Para-brisa aquecível sem arame e que reflete o infravermelho	125	
Para-brisa que reflete o infravermelho ...	125	
Para-brisa revestido de metal	125	
Para-sóis	124	
Parado no trânsito		
proteger o veículo	378	
Parafusos de roda	393, 394	
capas de cobertura	392	
torque de aperto	395	
Parafusos de roda antifurto	389, 393, 394	
Park Assist	231	
Park Pilot	214	
comandar	215	
condução com reboque	216, 221	
exibição do percurso	220	
falha de funcionamento	214	
sinais sonoros e indicadores do display .	217	
utilização de lavador de alta pressão	344	
Particularidades		
água sob o veículo	273	
aquecimento estacionário	279, 282	
conduzir com um reboque	156	
desconectar a bateria do veículo	25	
desligar o Auto Hold	212	
Easy Open	51	
empurrar	176	
estacionar	194, 198, 429	

filtro de partículas de diesel	289	Porta-objetos	160
formação de fumaça	282, 289	console central	162
funcionamento irregular do motor	288	console central dianteiro	162
Keyless Access	51	descansa-braço central dianteiro	163
lavador de alta pressão	153, 344	descansa-braço central traseiro	164
lavagem do veículo	343	entre os assentos traseiros	165
lavar o veículo	51	lado do condutor	161
modo de viagem	118	lanterna do porta-luvas	122
motor dá solavancos	288	literatura de bordo	163
oficina	51	no console do teto	161
paradas mais demoradas	45	outros porta-objetos	166
paradas mais longas	291	porta-luvas	163
Park Pilot	215	porta-moedas	161
puxar	176, 422	porta-óculos	161
rebater os espelhos retrovisores para dentro	136	Porta-óculos	161
rebocar	422, 423	Porta do condutor	
recepção do rádio	371	vista geral	9
retirar a chave do veículo	178	Portas	55
sistema de lavagem	343, 344	fechamento ou abertura de emergência	382
Peças de reposição	358	luz de advertência	55
Pedais	73, 185	trava de segurança para crianças	56
Películas decorativas		Posição de serviço dos limpadores do para-brisa	129
conservar e limpar	347	Posição do caderço do cinto de segurança	92
Performances	426	Posição no banco	
Perguntas e respostas	376	postura incorreta	71
Peso em ordem de marcha	426	Pré-aquecimento do filtro	289
Peso total	426	Pré-aquecimento do motor	182
Plaqueta de fábrica	427	Pré-incandescer	179
Plaqueta de identificação	427	Pré-tensionador do cinto de segurança	94
Plaquetas	370	descarte	95
Plataforma elevatória	364	serviço e descarte	95
Pneu para o ano todo	340	Premissas	
Pneus assimétricos	339	câmera de marcha a ré	223
Pneus de inverno	340	câmera de marcha a ré (Rear View)	223
limite de velocidade	340	Preparativos de viagem	37
tração nas quatro rodas	340	Press & Drive	
Pneus mais velhos	328	ver Keyless Access	49
Pneus novos	330	Pressão do ar	
Pneus para mobilidade	334	ver Pressão dos pneus	331
Pneus unidirecionais	339	Pressão dos pneus	331
Polimento	347	pressão dos pneus de conforto	332
Ponto morto	190	roda sobressalente	332
Pontos de apoio para a suspensão do veículo	364	verificar	332
Porta-copos	167	Pressão dos pneus de conforto	332
console central dianteiro	167	Princípio físico de uma acidente frontal	88
descansa-braço central traseiro	168	Procedimentos preparatórios	
entre os assentos traseiros	168	reabastecer o líquido de arrefecimento do motor	310
Porta-luvas		verificar nível do líquido de arrefecimento do motor	310
luz	122	Profundidade do perfil	333
ver Porta-luvas	163	Programa eletrônico de estabilidade (ESC)	200
Porta-moedas	161	Programa Launch-Control	190
		Proteção da parte inferior do veículo	349
		Proteção dos cintos de segurança	90

Proteção SAFE	52	Recepção de rádio	
Proteção solar	124	falha de funcionamento	371
Protetor do cárter	37	Recepção do rádio	
Puxar	176, 422	antena	371
particularidades	422	falha de funcionamento	172
R		Recipiente para reserva	283
R-Line		Recolhimento de veículos em fim de vida	372
troca de roda	398	Recomendação de intervalo	265
Rear View		comando	265
ver Câmera de marcha a ré	222	desligar	266
Rebater o encosto do banco do passageiro		funcionamento	265
dianteiro para frente	83	ligar	266
Rebatimento do espelho retrovisor externo		Recomendação de marcha	192
direito	135	Recursos	358
Rebocar	422	Rede do compartimento de bagagem	144
barra de reboque	422	Rede para bagagem	
cabo de reboque	422	compartimento de bagagem	144
com dispositivo de reboque	422	Redução catalítica seletiva	292
o próprio veículo	423	Redução da distância de parada	242
particularidades	422, 423	Regeneração	375
proibição de reboque	422	Registrar dados	361
tração nas quatro rodas	422	Registro de falhas	
transmissão automática	422, 423	conector	362
transmissão manual	423	ler	362
um veículo de terceiros	423	ver Registro de falhas	362
Reboque	149	Regulagem automática do farol alto	118
argola de reboque dianteira	423	desligar	118
argola de reboque traseira	424	ligar	118
assistente de mudança de faixa (Side As-		Regulagem da suspensão	267
sist)	260	Regulagem de alcance do farol	11, 121
cabo de ruptura	151, 154	regulagem de alcance do farol dinâmica .	121
carga de apoio	149, 155	regulagem de de altura totalmente automá-	
carga de reboque	155, 426	tica	121
carregar	155	Regulagem de alcance do farol dinâmica .	121
condições técnicas	150	Regulagem de altura do cinto de segurança .	94
conduzir	156	Regulagem dinâmica da suspensão	267
conduzir com um reboque	156	comando	267
conectar	154	falha de funcionamento	267, 268
controle de estabilidade do conjunto	157	funcionamento	267
destravar a rótula de engate elétrica	152	Regulagem do farol alto	118
destravar eletricamente	152	desligar	118
espelhos retrovisores externos	151	falha de funcionamento	119
extintor de incêndio	151	ligar	118
falha de funcionamento	155	Regular	
instalar o dispositivo de reboque posterior-		alcance do farol	121
mente	159	ar-condicionado	272
lanternas traseiras	151, 154	Relógio	20
lanternas traseiras com LED	151, 154	Relógio digital	20
orientações para condução	425	Remover a neve	345
particularidades	260	Remover o gelo	345
regulagem do farol	156	Remover resíduos de cera	345
rótula de engate destravável	152	Reparos	357, 359
sistema de alarme antifurto	154, 155	etiquetas adesivas	370
tomada	154	para-brisa	359
ver também Park Pilot	216	plaquetas	370

plataforma elevatória	364	Rodas sobressalente	
sistema de airbag	360	remover	335
Reprogramação das unidades de controle	362	Rótula de engate	
Revestimento dos bancos	351	destravar eletricamente	152
conservar e limpar o couro natural	354	Rótula de engate mecanicamente giratória	
couro artificial	355	montar suporte de bicicletas	153
limpar a capa de tecido	352	ruídos	
limpar Alcantara	352	regeneração	375
limpar o estofamento	352	Ruídos	
lista de controle	352	aquecimento estacionário	282
manuseio	352	bancos ventilados	81
manuseio do revestimento dos bancos ..	352	controle automático de distância (ACC) .	243
Roda-livre	191	freio de estacionamento	197
Roda de reserva		motor	180, 289
ver Roda sobressalente	335	pneus	341
Rodas		sistemas de assistência à frenagem	202
ver Rodas e pneus	326	S	
Rodas e pneus	326	SAFELOCK	
amaciar	330	ver Proteção SAFE	52
armazenar os pneus	329	Sair da vaga de estacionamento	
aros	329	assistente de direção para estacionamen-	
balanceamento das rodas	334	to	236
capacidade de carga dos pneus	339	Salvamento de dados do veículo	361
código de velocidade	338, 339	Salvar dados	361
correntes para neve	341	Segurança de condução	37
dados técnicos	337	Seletor basculante	
danos nos pneus	334	Tiptronic	190
desgaste do pneu	334	Sensor de chuva e de luz	130
evitar danos	328	falha de funcionamento	130
falha no alinhamento das rodas	334	ver Sensor de chuva e de luz	130
falta de balanceamento	334	Sensor do radar	244
guardar a roda trocada	335	Sentar	
identificação	337	ajustar a posição do volante	77
indicador de desgaste	333	banco com memória	81
inscrição dos pneus	337	encosto do banco traseiro	84
mais de um pneu danificado	393	Serviços de telemática	
número de inscrição dos pneus (TIN) ...	337	ver Car Net Volkswagen	367
número de série	337	Serviços on-line	
penetração de corpos estranhos	334	ver Car Net Volkswagen	366
pneus assimétricos	339	Serviços on-line móveis	
pneus de baixo perfil	328	ver Car Net Volkswagen	366
pneus de inverno	340	Servo-assistência da direção	209
pneus mais velhos	328	Servofreio	199, 200
pneus novos	330	Side Assist	
pneus para o ano todo	340	ver Assistente de mudança de faixa (Side	
pneus unidirecionais	328, 339	Assist)	257
pressão dos pneus	331	Sign Assist	
profundidade do perfil	333	ver Sistema de reconhecimento da sinaliza-	
roda sobressalente	335	ção de trânsito	262
rodízio das rodas	328	Símbolo de chave fixa	24
substituir os pneus	330	Símbolos	
tampas das válvulas	333	ver Vista geral das luzes de advertência ..	15
trocar a roda	393	ver Vista geral das luzes de controle	15
ver Rodas e pneus	328	Sinais intermitentes de conforto	115
Roda sobressalente	335		
orientações para condução	335		

Sinais sonoros	
luz	116
Sinal de luz	115
Sistema antibloqueio do freio (ABS)	201
Sistema de airbag	96
airbags frontais	100
airbags laterais	103
airbags para cabeça	104
conservação do veículo	355
descrição	98
desligamento automática da bateria	316
desligar com o interruptor acionado pela chave	101
desligar o airbag frontal do passageiro dianteiro	101
diferença dos sistemas de airbag frontal do passageiro dianteiro	97
função	98
limitações	360
limpeza do painel de instrumentos	355
luzes de controle	98
reparos	360
travar o veículo após acionamento	381
uso de cadeiras de criança	101
Sistema de alarme	53
Sistema de alarme antifurto	53
alarme antirrebocagem	54
descrição	53
monitoramento do interior do veículo	54
reboque	154, 155
riscos de falha do alarme	54
Sistema de assistência	
assistente de mudança de faixa (Side Assist)	257
sistema de controle da pressão dos pneus	323
Sistema de bagageiro	146
Sistema de controle da pressão dos pneus	323
adequar a pressão dos pneus	324
falha de funcionamento	320
indicador da pressão dos pneus	323
ligar ou desligar	324
luz de controle	320
roda sobressalente	325
selecionar a pressão dos pneus específica para carga parcial ou carga total	324
selecionar os tipos de pneu	324
substituir pneus	331
Sistema de controle dos pneus	322
indicador de controle dos pneus	322
pressão dos pneus	332
sistema de controle da pressão dos pneus	323
Sistema de diagnóstico On Board (ODB)	362
Sistema de freio	
ver Freio	199
Sistema de informações Volkswagen	26
estrutura do menu	26
indicadores	26
Sistema de lavagem automático	343
desligar o assistente de arranque	212
desligar o Auto Hold	212
Sistema de monitoramento periférico	242, 247
função de frenagem de emergência City	249
Sistema de purificação do gás de escape	373
luz de controle	373
Sistema de reconhecimento da sinalização de trânsito	262, 263
desligar	264
funcionamento	263
indicador do display	263
ligar	264
reboque	264
Sistema de reconhecimento de cansaço	265
comando	265
desligar	266
falha de funcionamento	265
funcionamento	265
ligar	266
Sistema de travamento e de partida Keyless Access	
ver Keyless Access	49
Sistema de ventilação e aquecimento	
ver Ar-condicionado	269
Sistema regulador de velocidade (GRA)	239
comandar	240
indicador do display	239
indicadores do display	239
luz de controle	239, 240
Sistemas	
ABS	201
ASR	201, 202
assistente de arranque	211
assistente de frenagem (BAS)	201
assistente de permanência na faixa	253
Auto Hold	211
BAS	201
bloqueio eletrônico do diferencial (EDS)	201
comando automático das luzes	118
controle automático de distância (ACC)	242
controle de tração	202
controle de tração (ASR)	201
DCC	267
desligar	30
EDS	201
ESC	200
farol de conversão	118
farol direcional dinâmico	118
ligar	30
programa eletrônico de estabilidade (ESC)	200
programa Launch-Control	191
recomendação de intervalo	265
regulagem automática do farol alto	118
regulagem dinâmica da suspensão	267
regulagem do farol alto	118
Sign Assist	262

sistema antibloqueio do freio (ABS)	201	Substituir lâmpada incandescente	408
sistema de monitoramento periférico	242	Substituir lâmpadas	
sistema de reconhecimento da sinalização		ver Troca de lâmpada incandescente	408
de trânsito	262	Sucateamento	372
sistema de reconhecimento de cansaço	265	Superfícies anodizadas	347
sistema regulador de velocidade (GRA)	239	Suporte de bicicletas	
sistemas de controle dos pneus	318	carga máxima	153
sistema Start-Stop	212	montar na rótula de engate giratória	153
XDS	201	Suspender o veículo	
Sistemas de assistência		com o macaco	396
assistente de arranque	211	macaco	396
assistente de direção para estacionamento		plataforma elevatória	364
(Park Assist)	231	R-Line	398
assistente de frenagem (BAS)	201	Suspender o veículo (pontos de apoio co-	
assistente de permanência na faixa	253	bertos)	
Auto Hold	211	lista de controle	398
auxílio ao estacionamento (Park Pilot)	214	Suspensão do veículo	
bloqueio eletrônico do diferencial (EDS)	201	com plataforma elevatória	364
câmera de marcha a ré (Rear View)	222		
controle automático de distância (ACC)	242		
controle de tração (ASR)	201, 202		
DCC	267		
indicador de controle dos pneus	322		
luzes de controle	210		
Park Assist	231		
Park Pilot	214		
programa eletrônico de estabilidade (ESC)	200		
recomendação de intervalo	265		
regulagem dinâmica da suspensão	267		
Sign Assist	262		
sistema antibloqueio do freio (ABS)	201		
sistema de monitoramento periférico	242		
sistema de monitoramento periférico (Front			
Assist)	247		
sistema de reconhecimento da sinalização			
de trânsito	262		
sistema de reconhecimento de cansaço	265		
sistema regulador de velocidade (GRA)	239		
sistemas de controle dos pneus	318		
sistema Start-Stop	212		
tipos dos sistemas de controle dos pneus	318		
Sistemas de assistência à frenagem	200		
ABS	200		
ASR	200		
BAS	200		
EDS	200		
ESC	200		
XDS	200		
Sistemas de assistência ao condutor			
desligar	30		
ligar	30		
Sistemas de controle dos pneus	318		
tipos dos sistemas de controle dos pneus	318		
Sistema Start-Stop	212		
Sons de advertência			
luzes de advertência e de controle	15		
Substituição de peças	357, 358		
		T	
		Tacômetro (conta-giros)	20
		Tampa do compartimento de bagagem	57
		abrir	58
		conduzir com a tampa do compartimento de	
		bagagem aberta	138
		destravar	58
		destravar ou travar	47
		fechamento ou abertura de emergência	384
		fechar	59
		luz de advertência	58
		travar	59
		Tampa do compartimento do motor	
		abrir	300
		fechar	300
		indicador do display	299
		luz de advertência	299
		ver Tampa do compartimento do motor	300
		Tampa do tanque	
		abrir	286
		diesel	286
		etanol	286
		fechar	286
		gasolina	286
		ver Tampa do tanque	286
		Tampas das válvulas	333
		Tampa traseira	
		ver Tampa do compartimento de bagagem	57
		Tapetes	185
		Telefone celular	
		utilização sem antena externa	363
		Telefone móvel	
		utilização sem antena externa	363
		Telefone veicular	361

Tempomat	
ver Sistema regulador de velocidade (GRA)	239
Teto de vidro	64
abertura de conforto	65
abrir	64
falha de funcionamento	64
fechamento de conforto	65
fechamento de emergência	385
fechar	64
limitador de força	65
Teto panorâmico	
ver Teto de vidro	64
Teto solar	
ver Teto de vidro	64
Teto solar panorâmico	
ver Teto de vidro	64
TIN	337
Tipos dos sistemas de controle dos pneus	318
Tiptronic	190
Tire Mobility Set	
ver Kit de reparo dos pneus	401
Tomadas	172
115 V	173
12 V	173
230 V	173
cobertura	175
falha de funcionamento	173
reboque	154
Top-Tether	
ver Cadeira de criança	105
Torque de aperto	
parafusos de roda	395
Tração	338
Tração nas quatro rodas	
correntes para neve	341
pneus de inverno	340
rebocar	422
Transmissão automática	183
arrancar em ladeiras	191
conduzir	190
destravamento de emergência da alavanca seletora	386
falha de funcionamento	192
Falha funcional	192
função Kick-Down	190
parar em ladeiras	191
ponto morto	190
programa Launch-Control	190
rebocar	422
transmissão de dupla embreagem DSG ..	190
trava de bloqueio da chave de ignição ..	178
trocar a marcha	188
ver também Transmissão de dupla embreagem DSG	187
ver também Trocar a marcha	183
ver Transmissão automática	183
Transmissão de dupla embreagem	
ver Transmissão automática	190
Transmissão de dupla embreagem DSG ..	187
Transmissão manual	183
rebocar	422
ver também Trocar a marcha	183
Transportar	137
bagageiro do teto	146
carga de reboque	426
carregar o reboque	155
conduzir com a tampa do compartimento de bagagem aberta	138
conduzir com um reboque	156
dispositivo para transporte de objetos longos	141
ganchos para sacolas	143
guardar volumes de bagagem	138
olhais de amarração	142
orientações para condução	139
pano de proteção do para-choque	145
rebater o encosto do banco do passageiro dianteiro para frente	83
reboque	149
rede para bagagem	144
sistema de bagageiro	146, 147
Trava de segurança para crianças	56
Trava dos aros	
ver Parafusos de roda antifurto	394
Travamento central	45
abertura independente da porta	47
botão de travamento central	48
descrição	47
destravar ou travar por dentro	48
destravar ou travar por fora	47
Keyless Access	49
proteção SAFE	52
sistema de alarme antifurto	53
Travamento SAFE	
ver Proteção SAFE	52
Travar	
após acionamento do airbag	381
com Keyless Access	49
por dentro	48
Travas	
por fora	47
Travessia de trechos alagados	39
Travessia de trechos alagados com água salgada	39
Treadwear	338
Triângulo de segurança	380
Troca da lâmpada incandescente	
lanternas traseiras	414, 415
Troca de lâmpada incandescente	
do farol de neblina (versão R-Line)	413
do para-choque dianteiro (R-Line)	413
farol de neblina	412

lanterna da placa de licença	416	Verificar o nível do óleo	304
lista de controle	409	Viagens internacionais	
na carroceria	415	farol	120
na tampa do compartimento de bagagem	414	lista de controle	38
no farol dianteiro (halogêneo)	410	 Vidro	61
no farol dianteiro (lâmpadas com descarga de gás)	411	abertura de conforto	62
no para-choque dianteiro	412	abrir	61
Troca de lâmpadas incandescentes		botões	61
ações de preparação	409	falha de funcionamento	63
luz de controle	409	fechamento de conforto	62
Troca de roda	393	fechar	61
ações de preparação	393	função automática de fechamento e abertu- ra	62
após a troca de roda	400	limitador de força	63
mais de um pneu danificado	393	rebaixamento automático	62
parafusos de roda	394	 Vidro elétrico	
R-Line	398	ver Vidro	61
suspender o veículo	396	 Vista geral	
trocar a roda	399	alavanca dos indicadores de direção	115
Trocar a marcha	183	estrutura do menu	26
com o Tiptronic	190	instrumentos	20
destravamento de emergência da alavanca seletora	386	lado do condutor	10
engatar a marcha (transmissão automática)	188	lado do passageiro dianteiro	14
engatar a marcha (transmissão manual) .	186	luzes de advertência	15
recomendação de marcha	192	luzes de controle	15
transmissão automática	188	parte inferior do console central	13
transmissão manual	186	parte superior do console central	12
		porta do condutor	9
		revestimento do teto	14
		vista frontal	7
		vista lateral	6
		vista traseira	8
		 Vista geral das luzes de advertência	15
		 Vista geral das luzes de controle	15
		 Vista geral do veículo	
		lado do condutor	10
		lado do passageiro dianteiro	14
		parte inferior do console central	13
		parte superior do console central	12
		porta do condutor	9
		revestimento do teto	14
		vista frontal	7
		vista lateral	6
		vista traseira	8
		 Vistas externas	6
		 Volante	
		ajustar	77
		tração unilateral	334
		vibração	334
		 Volante multifunções	11, 29
		 Volumes	
		reservatório de AdBlue	294
 U		 X	
 Unidades de controle	361	 XDS	
reprogramação	362	ver Sistemas de assistência à frenagem .	201
 V			
 Vareta medidora de óleo	304		
 Vedações de borracha	349		
 Veículo			
carregado	137		
destravar ou travar com Keyless Access .	49		
destravar ou travar por dentro	48		
destravar ou travar por fora	47		
emprestar	367		
parar em declives	198		
parar em subidas	198		
proteção em caso de pane	378		
reciclagem	372		
recolhimento	372		
vender	367		
 Velocidade máxima	426		
 Venda do veículo	4		
Car Net Volkswagen	367		
em outros países / continentes	370		
 Ventilação dos bancos	80		
 Ventilação indireta	273		

A Volkswagen AG trabalha constantemente no desenvolvimento contínuo de todos os tipos e modelos de veículo. Por esse motivo, pedimos a sua compreensão para o fato de que alterações na forma, nos equipamentos e na tecnologia dos veículos são possíveis a qualquer tempo. As indicações sobre a abrangência de fornecimento, a aparência, a potência, as dimensões, os pesos, o consumo de combustível, as normas e as funções dos veículos correspondem às informações disponíveis no fechamento da redação deste manual. É possível que algumas versões só estejam disponíveis num momento posterior (a Concessionária Volkswagen local pode fornecer as informações) ou sejam oferecidas somente em determinados mercados. Não são admissíveis reivindicações derivadas das indicações, figuras e descrições deste manual.

Não são permitidas a impressão, reprodução e tradução, total ou parcial, sem autorização por escrito da Volkswagen AG.

Todos os direitos deste material são expressamente reservados à Volkswagen AG, conforme a legislação de direitos autorais. Reservado o direito a modificações.

Produzido na Alemanha.

© 2015 Volkswagen AG



Papel produzido com celulose embranquecida sem cloro.

Manual de instruções:
CC, Volkswagen CC
Data de fechamento: 09.03.2015
Português Brasil: 05.2015
Número de artigo: 161.5R1.PCC.66



1615R1PCC66